

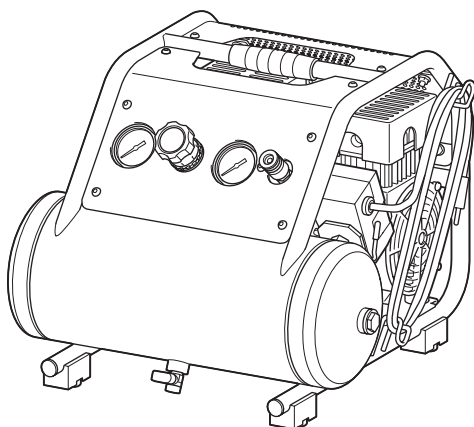

EN	Air Compressor	INSTRUCTION MANUAL	3
DE	Kompressor	BETRIEBSANLEITUNG	13
PL	Sprężarka powietrza	INSTRUKCJA OBSŁUGI	25
HU	Légsűrítő	HASZNÁLATI KÉZIKÖNYV	37
SK	Vzduchový kompresor	NÁVOD NA OBSLUHU	48
CS	Pneumatický kompresor	NÁVOD K OBSLUZE	59
SL	Zračni kompresor	NAVODILA ZA UPORABO	70
SQ	Kompresor ajri	MANUALI I PËRDORIMIT	80
BG	Въздушен компресор	РЪКОВОДСТВО ЗА ЕКСПЛОАТАЦИЯ	91
HR	Kompresor zraka	PRIRUČNIK S UPUTAMA	103
MK	Компресор за воздух	УПАТСТВО ЗА УПОТРЕБА	114
SR	Компресор ваздуха	УПУТСТВО ЗА УПОТРЕБУ	126
RO	Compresor de aer	MANUAL DE INSTRUCȚIUNI	137
UK	Повітряний компресор	ІНСТРУКЦІЯ З ЕКСПЛУАТАЦІЇ	148
RU	Воздушный Компрессор	РУКОВОДСТВО ПО ЕКСПЛУАТАЦИИ	160

MAC210Q

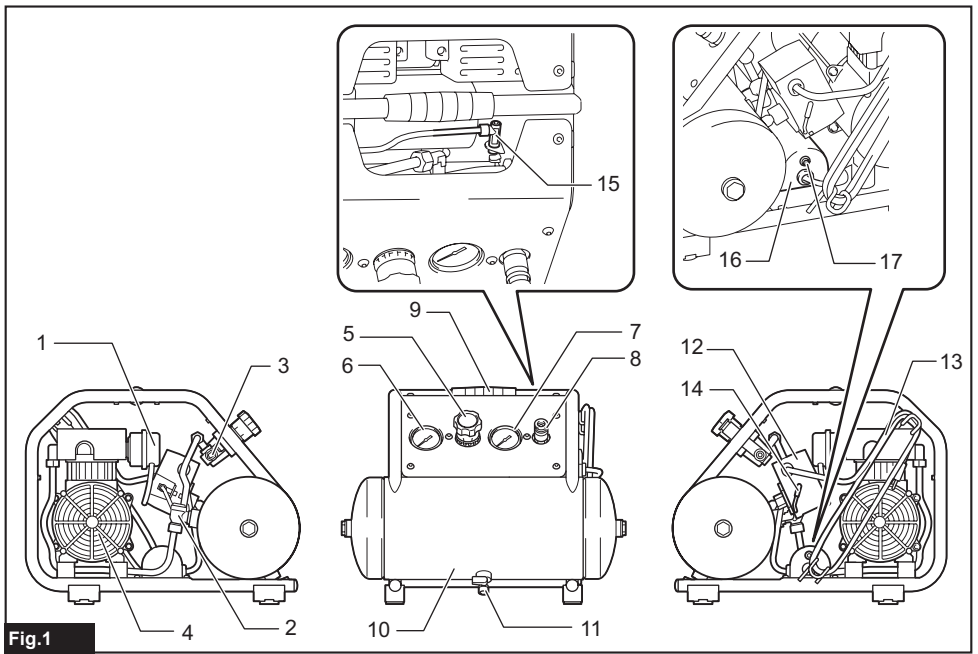









SPECIFICATIONS

Model:	MAC210Q	
Voltage-Single Phase	220 V - 240 V AC	110 V AC
MAX Input Power	650 W	610 W
Rated Current	3 A	5.5 A
L/min @ 0.62 MPa (L/min @ 6.2 bar)	48 L/min	
Cut-In Pressure	0.72 MPa (7.2 bar)	
Cut-Out Pressure	0.93 MPa (9.3 bar)	
Bore x Stroke x Qty	64 mm x 14 mm x 2	
Hz	50 Hz	
Motor RPM	1,450 min ⁻¹	
Lubrication	Oil-Less	
Tank Size	7.6 L	
Weight	22 kg	
Dimensions (L x W x H)	457 mm x 441 mm x 350 mm	
Outlet Max Pressure	0.93 MPa (9.3 bar)	

- Due to our continuing program of research and development, the specifications herein are subject to change without notice.
- Note: Specifications may differ from country to country.
- A circuit breaker is preferred. Use only a fuse or circuit breaker that is the same rating as the branch circuit the air compressor is operated on. If the air compressor is connected to a circuit protected by fuses, use time delay fuses.

Symbols

The followings show the symbols which may be used for the equipment. Be sure that you understand their meaning before use.

	Read instruction manual.
	Take particular care and attention.
	Risk of electric shock. Caution: before doing any work on the compressor, it must be disconnected from the power supply.
	Risk of high temperatures. Caution: the compressor contains some parts which might reach high temperatures.
	Risk of accidental start-up. Attention: the compressor could start automatically in case of a black-out and subsequent reset.
	Wear safety glasses.
	Wear ear protection.



Only for EU countries
Due to the presence of hazardous components in the equipment, used electrical and electronic equipment may have a negative impact on the environment and human health.

Do not dispose of electrical and electronic appliances with household waste!
In accordance with the European Directive on waste electrical and electronic equipment and its adaptation to national law, used electrical and electronic equipment should be collected separately and delivered to a separate collection point for municipal waste, operating in accordance with the environmental protection regulations.

This is indicated by the symbol of the crossed-out wheeled bin placed on the equipment.



Guaranteed sound power level according to EU Outdoor Noise Directive.
Guaranteed sound power level according to UKCA Outdoor Noise Directive.



Sound power level according to Australia NSW Noise Control Regulation.

Power supply

The tool should be connected only to a power supply of the same voltage as indicated on the nameplate, and can only be operated on single-phase AC supply. This tool should be grounded while in use to protect the operator from electric shock. Use only three-wire extension cords which have three-prong grounding-type plugs and three-pole receptacles which accept the tool's plug.

Noise

The typical A-weighted noise level determined according to EN ISO 3744: 2010:

Sound pressure level (L_{pA}) : 60 dB (A)

Uncertainty (K) : 3 dB (A)

The noise level under working may exceed 80 dB (A).

NOTE: The declared noise emission value(s) has been measured in accordance with a standard test method and may be used for comparing one tool with another.

NOTE: The declared noise emission value(s) may also be used in a preliminary assessment of exposure.

⚠ WARNING: Wear ear protection.

⚠ WARNING: The noise emission during actual use of the power tool can differ from the declared value(s) depending on the ways in which the tool is used especially what kind of workpiece is processed.

⚠ WARNING: Be sure to identify safety measures to protect the operator that are based on an estimation of exposure in the actual conditions of use (taking account of all parts of the operating cycle such as the times when the tool is switched off and when it is running idle in addition to the trigger time).

Declaration of Conformity

For European countries only

The declaration of conformity is included as Annex A to this instruction manual.

IMPORTANT SAFETY INSTRUCTIONS

SAVE THESE INSTRUCTIONS.

⚠ WARNING:

- **IMPROPER OPERATION OR MAINTENANCE OF THIS PRODUCT COULD RESULT IN SERIOUS INJURY AND PROPERTY DAMAGE.**

- **READ AND UNDERSTAND ALL WARNINGS AND OPERATING INSTRUCTIONS BEFORE USING THIS EQUIPMENT.**
- **Keep this instruction manual for your reference and instructions for others. When you lend the compressor and air tools, lend only to people who have proven to be experienced and also hand over the instruction manual together.**
- **First-time or inexperienced operators should be trained in the operations. Never allow children, or people unfamiliar with the instructions, to use the compressor and air tools.**

⚠ WARNING:

Work Area Safety

- **Keep your work area clean and well lit. Cluttered and dark areas invite accidents.**
- **Do not operate the compressor in explosive atmospheres, such as in the presence of flammable liquids, gases, or dust. The compressor creates sparks which may ignite the dust or fumes.**
- **Keep bystanders, children, and visitors away while operating an air tool. Distractions can cause you to lose control. Protect others in the work area from debris such as chips and sparks. Provide barriers or shields as needed. Children should never be allowed in the work area.**
- **The adequate room temperature is +5°C to +30°C. (0°C to + 40°C at Maximum)**

⚠ WARNING:

Risk of Unsafe Operation

WHAT CAN HAPPEN

Unsafe operation of your air compressor could lead to serious injury to you or others.

HOW TO PREVENT IT

- Review and understand all instructions and warnings in this manual.
- Become familiar with the operation and controls of the air compressor.
- Keep operating area clear of all persons, pets, and obstacles.
- Keep children away from the air compressor at all times.
- Do not operate the product when fatigued or under the influence of alcohol or drugs. Stay alert at all times. Distractions can cause you to lose control.
- Never defeat the safety features of this product.
- Equip area of operation with a fire extinguisher.
- Do not operate machine with missing, broken, or unauthorized parts.
- Before use, always check that the compressor is safe for operation. If there is a misalignment or binding of moving parts, breakage of part, or other functional failure, have the compressor serviced before use. Many accidents are caused by poorly maintained products.

WARNING:

Risk of Air Tank Bursting



WHAT CAN HAPPEN

The following conditions could lead to a weakening of the tank, and **RESULT IN A VIOLENT TANK EXPLOSION RESULTING IN SERIOUS INJURY TO YOU OR OTHERS:**

- Failure to properly drain condensed water from the tank, causing rust and thinning of the tank wall.
- Modifications or attempted repairs to the tank.
- Unauthorized modifications to the pressure switch, safety valve, or any other components, which control tank pressure.

HOW TO PREVENT IT

- Drain air tank daily or after each use. If air tank develops a leak, replace it immediately with a new tank or replace the entire compressor.
- Do not drill into, weld or otherwise modify air tank or it will weaken. The tank can rupture or explode. Replace with a new air tank.
- Follow the equipment manufacturers recommendation and never exceed the maximum allowable pressure rating of attachments. Never use the compressor to inflate small low-pressure objects such as children's toys, footballs, basketballs, etc.

WARNING:

Risk of Attachments and Accessories Bursting



WHAT CAN HAPPEN

- Exceeding the pressure rating of air tools, spray guns, air operated accessories, tires AND other inflatables can cause them to explode or fly apart, and could result in serious injury to you and others.
- Always follow all safety rules recommended by the manufacturer of your air tool, in addition to all safety rules for the air compressor. Following this rule will reduce the risk of serious personal injury.

WARNING:

Risk when Inflating Tires

WHAT CAN HAPPEN

Over inflating tires can result in serious injury and property damage.

HOW TO PREVENT IT

- Check the tires pressure before each use with a tire pressure gauge. While inflating tires, confirm the correct tire pressure written on the tire's sidewall.

NOTE: Equipment used for inflating tires, such as air tanks and compressors can inflate small tires or similar very rapidly. Adjust the air supply so that it becomes equal or less than the rating of tire pressure. To prevent over inflation, supply air little by little and frequently check the tire's air pressure using a tire gauge.

WARNING:

Risk of Electric Shock



WHAT CAN HAPPEN

- Your air compressor is powered by electricity. Like any other electrically powered device, if it is not used properly, it may cause electrical shock.
- Electrical grounding: failure to provide adequate grounding to this product could increase the risk of electric shock.

HOW TO PREVENT IT

- Any electrical wiring or repairs required to this product should be performed by qualified service personnel or a licensed electrician, in accordance with national and local electrical codes.
- Make certain that the electrical circuit to which the compressor is connected provides proper electrical grounding, correct voltage, and adequate fuse protection.
- Never operate the compressor outdoors when it is raining, or in a wet environment.
- Never operate the compressor with guards or covers which are damaged or removed.
- To reduce the risk of electric shock, do not expose to rain. Store indoors.
- Do not expose compressor to rain or wet conditions. Water entering the compressor will increase the risk of electric shock.
- Avoid body contact with earthed or grounded surfaces, such as pipes, radiators, ranges and refrigerators. There is an increased risk of electric shock if your body is earthed or grounded.

WARNING:

Risk of Explosion or Fire



WHAT CAN HAPPEN

It is normal for electrical contacts within the motor and pressure switch to spark, whenever the compressor starts or stops. Never operate the compressor in an atmosphere where flammable vapors are present. Doing so can result in serious injury to you or others.

HOW TO PREVENT IT

- Always operate the compressor in a well-ventilated area, free of gasoline or solvent vapors.
- If spraying flammable materials, locate compressor at least 20 feet away from spray area.
- Do not use flammable liquid in a confined area.
- Always ventilate the spraying area.
- Do not smoke during spraying and spray toward a location where spark or flame is generated.
- Keep compressors away from the spraying area as possible, leave a distance at least 6.1 m from the spraying area and all flammable materials.
- Store flammable materials in a secure location away from compressor.

WARNING:

Risk to Breathing



WHAT CAN HAPPEN

- The compressed air from your compressor is not safe for breathing. The air stream may contain carbon monoxide or other vapors, or particles from the tank or other components.
- Sprayed materials such as paint, paint solvents, paint remover, insecticides, weed killers, etc., contain harmful vapors and poisons.
- Breathing compressor or sprayed materials vapor can result in serious injury.

HOW TO PREVENT IT

- Never inhale air from the compressor, either directly or from a breathing device connected to the compressor.
- Work in an area equipped with good cross ventilation.
- Read and follow the safety instructions provided on the label or safety data sheet for the material you are spraying. Use an approved respirator designed for use with your specific application.
- Do not carry the compressor while painting.

WARNING:

Risk from Noise

- Wear hearing protection to protect your ears against exhaust noise and noise during operation.

WARNING:

Risk from Compressed Air



WHAT CAN HAPPEN

The compressed air stream can cause soft tissue damage, and can propel dirt, chips, loose particles and small objects at high speed, resulting in property damage or personal injury.

HOW TO PREVENT IT

- Always wear approved safety glasses with side shields when using or maintaining the compressor.
- Never point any nozzle or sprayer toward any part of the body or at other people or animals.
- Always turn the compressor off and bleed pressure from the air line before attempting maintenance, attaching tools or accessories.

WARNING:

Risk from Moving Parts



WHAT CAN HAPPEN

The compressor cycles automatically when the ON/AUTO - OFF switch is in the "on" position. If you attempt repair or maintenance while the compressor is operating or plugged in, you can expose yourself to moving parts.

These moving parts can cause serious injury.

HOW TO PREVENT IT

- Always unplug the compressor, release air pressure from the tank and remove any attachments before attempting any maintenance or repair.
- Never operate the compressor with guards or covers which are damaged or removed.
- Keep your hair, clothing, and gloves away from moving parts. Loose clothes, jewelry, or long hair can be caught in moving parts.
- Air vents may cover moving parts and should be avoided as well.

WARNING:

Risk of Burn

- **Do not operate the portable compressor with the doors or enclosures open!**
- **Do not open the cock before the air hose is attached!**



WHAT CAN HAPPEN

Contact with hot parts such as the compressor head or outlet tubes could result in a serious skin burn.

HOW TO PREVENT IT

- Never touch hot components during or immediately after operation of the compressor. Do not reach around protective shrouds or attempt maintenance until the compressor has been allowed to cool.
- Always hold the handle when move or transport the compressor.
- During using the compressor and within one hour after use, do not touch the heated parts such as cylinder, cylinder head, and exhaust hose. These parts become hot and can cause burn injury.

WARNING:

Transport

- **Always hold the handle when handling, lifting, moving, or transporting the compressor. Do not attempt to pull or carry the air compressor by the hose. Doing so may damage the compressor and/or hose.**
- **Always carry the compressor in the correct way. Transporting and lifting in wrong way may cause the compressor damaged.**
- **The maximum bevel during traction is at least 30°.**

- **Do not apply vehicles for traction.**
- **Do not place compressor under inflammable, explosive or erosive service.**
- **To prevent unintentional start-up;**
 - **do not carry the compressor over a long distance;**
 - **do not carry with the compressor with its air tank filled with compressed air, and;**
 - **do not bring into a potentially dangerous situations, such as in a vehicle or on a ladder or scaffold.**

Electrical safety

1. **Avoid dangerous environment. Don't use the air compressor in damp or wet locations or expose it to rain.** Water entering the air compressor will increase the risk of electric shock.
2. **Prevent unintentional starting. Ensure the ON/AUTO-OFF switch is in the "off" position and unplug when picking up or carrying the air compressor.** Carrying the air compressor with your finger on the switch or energizing the air compressor that have the switch on invites accidents.
3. **Have servicing performed by a qualified repair person using only identical replacement parts.** This will ensure that the safety of the product is maintained.
4. **Do not modify or attempt to repair the air compressor except as indicated in the instructions for use and care.**

Parts description

► Fig.1

1	Air filter (Air intake)	2	Check valve	3	Safety valve	4	Air compressor pump
5	Regulator	6	Tank pressure gauge	7	Outlet pressure gauge	8	Quick coupler
9	Carrying handle	10	Air tank	11	Drain valve	12	Pressure switch
13	Power cord	14	ON/AUTO-OFF switch	15	Pressure switch unloading valve	16	Thermal circuit breaker
17	Reset button	-	-	-	-	-	-

⚠CAUTION: Always use accessories and attachments recommended for use with Makita product. Not doing so may cause personal injury. Accessories and attachments must be used for its original purpose. If you need any assistance, ask your local Makita Service Center.

Glossary

MPa (megapascal): Metric pressure measurement. 1 megapascal equals to 10 bar.

Cut-in pressure: While the motor is off, air tank pressure drops as you continue to use your accessory or air tool. When the tank pressure drops to a certain level the motor will restart automatically re-started is called "cut-in pressure".

Cut-out pressure: When you turn on your air compressor, it begins to run, air pressure in the air tank begins to build. It builds to a certain pressure before the motor automatically shuts off - protecting your air tank from pressure higher than its design rating. The pressure at which the motor shuts off is called "cut-out pressure".

INTRODUCTION

General information

This air compressor is equipped with an Oil-Less pump designed for durability and no maintenance. The compressor can be used for properly rated pneumatic nailers and staplers. An air pressure regulator is supplied for these applications.

Intended use

This air compressor is designed for professional finish nailing and stapling applications.

⚠WARNING: Never use compressor for applications other than to operate a properly rated nailer or stapler. Use of the compressor for other applications could result in property damage and personal injury.

Separate air transformers which combine the functions of air regulation and/or moisture and dirt removal should be used where applicable.

⚠WARNING: Use the pressure gauge only for a reference. Check the air pressure using calibrated measuring equipment during and after inflating objects.

On-receipt inspection

DAMAGE: Each air compressor outfit is carefully tested and checked before shipment. With improper handling, damage may result in transit and cause problems with compressor operation.

Immediately upon arrival, check equipment for both concealed and visible damages to avoid expenses being incurred to correct such problems. This should be done regardless of any visible signs of damage to the shipping container. If this product was shipped directly to you, report any damages to the carrier and arrange for inspection of goods immediately.

Installation and break-in procedures

Location of the air compressor

Locate the air compressor in a clean, dry and well-ventilated area. The air filter must be kept clear of obstructions, which could reduce air delivery of the air compressor. The air compressor should be located at least 305 mm away from the wall or other obstructions that will interfere with the flow of air. The air compressor head and shroud are designed to allow for proper cooling. If humidity is high, an air filter can be installed on the air outlet adapter to remove excessive moisture. Follow the instructions packaged with the air filter for proper installation. Place the air compressor on a flat surface so that it is resting securely on the rubber feet.

⚠️WARNING: Risk of Falling

WHAT CAN HAPPEN

The air compressor can fall from a table, workbench, or roof causing damage to the compressor and could result in serious injury or death to the operator.

HOW TO PREVENT IT

Always operate compressor in a stable secure position to prevent accidental movement of the compressor. Never operate compressor on a roof or other elevated position. Use additional air hose to reach high locations.

Operating temperature

The operating temperature of this compressor is between 0°C and 40°C.

⚠️CAUTION: Never operate the compressor in the temperatures below 0°C and above 40°C.

Duty cycle

All Makita manufactured air compressors are recommended to be operated on not more than a 50% duty cycle. This means an air compressor that pumps air more than 50% in one hour is considered misuse because the air compressor is undersized for the required air demand.

Power supply

Operate the compressor at voltages specified on the nameplate, the allowable tolerance range must remain within ±5%. If using the compressor at a higher voltage than the rated voltage, it will result in abnormally fast motor speed and may damage the unit and burn out the motor.

Extension Cords

To avoid voltage drop, power loss, and overheating of the motor, use extra air hose instead of an extension cord. Low voltage can cause damage to the motor. If an extension cord must be used:

- Make sure the extension cord is in good condition.

Please see the chart below for the **MINIMUM** extension cord gauge requirements:

Amp Rating Range (220 - 240 V)	Total Length of Cord in Meter					
	10m	15m	20m	30m	50m	60m
0 - 5 A	1.5 mm ²	1.5 mm ²	1.5 mm ²	2.5 mm ²	4 mm ²	4 mm ²
5 - 8 A	1.5 mm ²	1.5 mm ²	2.5 mm ²	4 mm ²	4 mm ²	4 mm ²
8 - 12 A	2.5 mm ²	2.5 mm ²	4 mm ²	Not Recommended	Not Recommended	Not Recommended

Amp Rating Range (110 V)	Total Length of Cord in Meter					
	10m	15m	20m	30m	50m	60m
0 - 5 A	1.5 mm ²	1.5 mm ²	1.5 mm ²	2.5 mm ²	4 mm ²	4 mm ²
5 - 8 A	1.5 mm ²	1.5 mm ²	2.5 mm ²	4 mm ²	6mm ²	Not Recommended
8 - 12 A	2.5 mm ²	2.5 mm ²	4 mm ²	6mm ²	Not Recommended	Not Recommended
12 - 15 A	4 mm ²	4 mm ²	6mm ²	6mm ²	Not Recommended	Not Recommended
15 - 20 A	6mm ²	6mm ²	6mm ²	Not Recommended	Not Recommended	Not Recommended

Piping

Plastic or PVC pipe is not designed for use with compressed air. Regardless of its indicated pressure rating, plastic pipe can burst from air pressure. Use only metal pipe for air distribution lines. If a pipe line is necessary, use pipe that is the same size, or larger than, the air tank outlet. Piping that is too small will restrict the flow of air. If piping is over 30.5 m long, use the next larger size. Bury underground lines below the frost line and avoid pockets where condensation can gather and freeze. Apply pressure before underground lines are covered to make sure all pipe joints are free of leaks.

⚠️DANGER: Improper grounding can result in electrical shock. Do not modify the plug that has been provided. If it does not fit the available outlet, the correct outlet should be installed by a qualified electrician.

OPERATION

Description of operation

⚠️WARNING: Risk of Noise

- **Wear hearing protection to protect your ears against exhaust noise and noise during operation.**

Drain valve:

The drain valve is located at the bottom of the air tank and is used to drain condensation at the end of each use.

Thermal circuit breaker:

The electric motor has a manual reset thermal circuit breaker. If the motor overheats for any reason, the circuit breaker will shut off the motor. Turn the ON/AUTO - OFF switch to the "off" position and wait for unit to cool before pushing the reset button and restarting the compressor.

Motor thermal overload protector:

When the current rating of the motor is exceeded the thermo-protector will open and shut off the motor automatically. The motor must be allowed to cool down before restarting. The compressor will automatically restart after the motor has cooled down.

If you are using an extension cord, the compressor shuts off even after performing above procedures. In this case, the extension cord is too long or narrow. Replace the extension cord with proper length and width.

ON/AUTO - OFF switch:

Turn this switch to "on" position to provide automatic power to the pressure switch and to "off" position to remove power when finished using the compressor or when compressor will be left unattended.

⚠️WARNING: Always turn off the ON/AUTO - OFF switch when not in use.

⚠️CAUTION: When carrying the tool, turn off the ON/AUTO - OFF switch.

Air filter (Air intake):

Keep the air filter clean at all times. Do not operate the compressor with the air filter removed. The compressor does not operate at full capacity if the air filter is dirty. Before using the compressor, always check the air filter if it is clean. If not, clean the air filter or replace the filter element.

Air compressor pump:

To compress air, the piston moves up and down in the cylinder. On the down stroke, air is drawn in through the air intake valve. The exhaust valve remains closed.

On the upstroke of the piston, air is compressed. The intake valve closes and compressed air is forced out through the exhaust valve, through the outlet tube, through the check valve and into the air tank. Useable air is not available until the compressor has raised the air tank pressure above that required at the air outlet.

Check valve:

When the air compressor is operating, the check valve is "open", allowing compressed air to enter the air tank. When the air compressor reaches "cut-out" pressure, the check valve "closes", allowing air pressure to remain inside the air tank.

Pressure switch unloading valve:

The pressure switch unloading valve located on the side of the pressure switch, is designed to automatically release compressed air from the compressor head and the outlet tube when the air compressor reaches "cut-out" pressure.

Pressure switch:

The pressure switch automatically starts the motor when the air tank pressure drops to the factory set "cut-in" pressure. It stops the motor when the air tank pressure reaches the factory set "cut-out" pressure.

Safety valve:

If the pressure switch does not shut off the air compressor at its "cut-out" pressure setting, the safety valve will protect against high pressure by "popping out" at its factory set pressure which is slightly higher than the pressure switch "cut-out" setting.

Outlet pressure gauge:

The outlet pressure gauge indicates the air pressure available at the outlet side of the regulator. This pressure is controlled by the regulator and is always less or equal to the tank pressure.

Tank pressure gauge:

The tank pressure gauge indicates the air pressure in the tank.

Regulator:

The air pressure coming from the air tank is controlled by the regulator knob. Turn the knob clockwise to increase pressure and counter-clockwise to decrease pressure. To avoid minor re-adjustment after making a change in pressure setting, always approach the desired pressure from a lower pressure. When reducing from a higher to a lower setting, first reduce to some pressure less than desired pressure. Depending on the air requirements of each particular accessory, the outlet regulated air pressure may have to be adjusted while you are operating the accessory.

Air outlet:

For regular pressure pneumatic tool, use outlet max pressure; 0.93 MPa (9.3 bar).

Daily Start-up Checklist

⚠️WARNING: Do not use the air compressor if the switch does not turn it on and off. Any air compressor that cannot be controlled with the switch is dangerous and must be repaired.

Connecting hoses

⚠️WARNING: Risk of Unsafe Operation

- **Firmly grasp hose in hand when installing to prevent hose whip. Losing control of the hose may result in personal injury and property damage.**
- **Always follow all safety rules recommended by the manufacturer of hoses, connectors, air tools, and accessories in addition to all safety rules for the air compressor. Following this rule will reduce the risk of serious personal injury.**

1. Before attaching air hose or accessories, make sure the ON/AUTO - OFF switch is set to "off" and the air regulator or shut-off valve is closed.
2. Attach hose and accessories. Too much air pressure causes a hazardous risk of bursting. Check the manufacturer's maximum pressure rating for air tools and accessories. The regulator outlet pressure must never exceed the maximum pressure rating.

NOTICE: Air pressures above 0.7 MPa (7 bar) is recommended. The delivery hoses should be fitted with a safety cord such as wire rope and the minimum working pressure of the hose must be over 1.0 MPa (10 bar).

3. Turn the ON/AUTO - OFF switch to "on" and allow tank pressure to build. Motor will stop when tank pressure reaches "cut-out" pressure.
4. Open the regulator by turning it clockwise. Adjust the regulator to the correct pressure setting. Your compressor is ready for use.
5. Always operate the air compressor in well-ventilated areas; free of gasoline or other solvent vapors. Do not operate the compressor near the spray area.

When you are finished:

Disconnecting hoses

⚠WARNING: Risk of Unsafe Operation

- Firmly grasp hose in hand when disconnecting to prevent hose whip. Losing control of the hose may result in personal injury and property damage.
- Air tanks contain high pressure air. Keep face and other body parts away from outlet of drain. Always wear approved safety glasses with side shields when draining as debris can be kicked up into face.

1. Set the the ON/AUTO - OFF switch to "off".
2. Turn the regulator counterclockwise to set the outlet pressure to zero.
3. Remove the air tool or accessory.
4. Open the drain valve located at the lower part of the air tank. Tank pressure should be below 0.14 MPa (1.4 bar) when drain the air tank.
5. Tilt the tank so that the drain valve is directly below and drain.

⚠WARNING: Risk of bursting

Tilt tank to drain.

⚠WARNING: To drain tank, open the drain valve slowly and tilt compressor to empty accumulated water. Keep face and eyes away from the drain valve.

⚠WARNING: WATER WILL CONDENSE IN THE AIR TANK. IF NOT DRAINED, WATER WILL CORRODE AND WEAKEN THE AIR TANK CAUSING A RISK OF AIR TANK RUPTURE.

NOTICE: Risk of Property Damage
Always drain water from the air tank. The water may contain oil and rust which can cause stains.

NOTE: If drain valve is plugged, release all air pressure. The valve can then be removed, cleaned, then reinstalled.

NOTE: Compressed air generates condensate which accumulates in the tank, filter, or other parts. The condensate contains lubricating oil and/or substances which may be regulated. Follow the regulations in your region when disposing of the condensate.

6. After the water has been drained, close the drain valve. The air compressor can now be stored.

⚠WARNING: Drain Air Tank Properly. Improper draining of the air tank can result in corrosion and possible bursting of the tank. Tank bursting could lead to personal injury and property damage.

MAINTENANCE

⚠WARNING: Never use the air compressor which is operating abnormally.

If the air compressor appears to be operating unusually, making strange noises or vibration, stop using it immediately and arrange for repairs by a Makita authorized service center.

⚠WARNING: Use only genuine Makita replacement parts.

Replacement parts not manufactured by Makita may void your warranty and can lead to malfunction and result in injuries. Genuine Makita parts are available from an authorized dealer.

⚠WARNING: UNIT CYCLES AUTOMATICALLY WHEN POWER IS ON. WHEN DOING MAINTENANCE, YOU MAY BE EXPOSED TO VOLTAGE SOURCES, COMPRESSED AIR OR MOVING PARTS. PERSONAL INJURIES CAN OCCUR. BEFORE PERFORMING ANY MAINTENANCE OR REPAIR, THE TOOL IS SWITCHED OFF AND BLEED OFF ALL AIR PRESSURE.

NOTICE: Never use gasoline, benzene, thinner, alcohol or the like. Discoloration, deformation or cracks may result.

To maintain product SAFETY and RELIABILITY, repairs, any other maintenance or adjustment should be performed by Makita Authorized or Factory Service Centers, always using Makita replacement parts.

To ensure efficient operation and longer life of the air compressor unit, a routine maintenance schedule should be prepared and followed. The following procedure is geared to a unit in a normal working environment operating on a daily basis. If necessary, the schedule should be modified to suit the conditions under which your compressor is used. The modifications will depend upon the hours of operation and the working environment. Compressor units in an extremely dirty and/or hostile environment will require a greater frequency of all maintenance checks.

Maintenance routine

1. Drain water from the air tank, any moisture separators or air filter regulators.
2. Check for any unusual noise and/or vibration.
3. Inspect air filter, replace if necessary.
4. Inspect air lines and fittings for leaks and correct as necessary. Each year of operation or if a problem is suspected, check condition of check valve. Replace if damaged or worn out.
5. Keep all screws, bolts, and covers tightly mounted. Check their conditions periodically.

⚠ WARNING: Keep all screws, bolts and covers properly tightened. If screws, bolts or covers become loose personal injury or property damage may occur.

Recommended interval of inspection and maintenance

Inspect and maintain the compressor within the period as described in the following table.

Part	Action	Daily (before/after use)	Weekly	Monthly	Quarterly
Overall	Inspect for unusual noise and vibration	✓	-	-	-
	Clean off dirt and dust with dry air.	-	✓	-	-
Air lines and fittings	Inspect for leakage	✓	-	-	-
Air tank	Exhaust all air and drain condensation in the air tank. (open the drain valve.)	✓	-	-	-
	Inspect for scratches, dents, or leakage.	✓	-	-	-
	Inspect rust, pin holes, or other imperfections that could cause it to become unsafe.	-	-	-	✓
Bolts and nuts	Inspect for tightness.	-	✓	-	-
Handle	Wipe off oil and grease.	-	✓	-	-
Cut-out pressure	Check and adjust.	-	✓	-	-
Air filter	Clean or replace if necessary.	-	-	✓	-

Lubrication

This air compressor is equipped with an Oil-Less pump designed for durability and no maintenance.

Storage

Before you store the air compressor, make sure you do the following:

- Review the "MAINTENANCE" and "OPEATION" sections and perform maintenance as necessary. Be sure to drain water from the air tank.
 - Protect the air hose from damage (such as being stepped on or run over).
- Store the air compressor in a clean and dry location.

TROUBLESHOOTING

Before asking for repairs, conduct your own inspection first. If you find a problem that is not explained in the manual, do not attempt to dismantle the tool.

State of abnormality	Probable cause (malfunction)	Remedy
Compressor will not run.	Defective pressure switch.	Ask your local authorized service center for repair.
	Tank pressure exceeds pressure switch cut-in pressure.	Compressor will turn on when tank pressure drops to cut-in pressure.
	Defective motor.	Ask your local authorized service center for repair.
Safety valve releasing	Pressure switch cut-out pressure too high.	Ask your local authorized service center for repair.
	Defective safety valve.	Ask your local authorized service center for repair.
Automatic shut off system works repeatedly.	Poor ventilation. Room temperature is too high.	Move compressor to a well-ventilated area.
	Electrical overload.	Turn off the compressor and allow to cool.
	Defective motor.	Ask your local authorized service center for repair.
There is a continuous air leak after the compressor has stopped.	Loose air lines and fittings.	Check all connections with soap and water solution and tighten.
	Loose or open drain valve.	Tighten/close the drain valve.
	Air leakage from the check valve.	Ask your local authorized service center for repair.
Compressor runs continuously	Air filter is dirty.	Clean the air filter or replace the filter element.
	Defective air lines and fittings	Check all connections and tighten or replace.
	Loose or open drain valve.	Tighten/close the drain valve.
	Defective pressure switch.	Ask your local authorized service center for repair.
	Excessive air usage.	Decrease air usage. The compressor may not be large enough for tool's requirement. The air compressors are recommended to be operated on 50% or less duty cycle.
	Defective air compressor pump (Piston rings are worn or inlet/outlet valves broken)	Ask your local authorized service center for repair.





TECHNISCHE DATEN

Modell:	MAC210Q	
Spannung - Einphasig	220 V - 240 V AC	110 V AC
Maximale Eingangsleistung	650 W	610 W
Nennstrom	3 A	5,5 A
L/min @ 0,62 MPa (L/min @ 6,2 bar)	48 L/min	
Einschaltdruck	0,72 MPa (7,2 bar)	
Abschaltdruck	0,93 MPa (9,3 bar)	
Bohrung x Hub x Menge	64 mm x 14 mm x 2	
Hz	50 Hz	
Motordrehzahl	1.450 min ⁻¹	
Schmierung	Ölfrei	
Tankgröße	7,6 L	
Gewicht	22 kg	
Abmessungen (L x B x H)	457 mm x 441 mm x 350 mm	
Maximaler Auslassdruck	0,93 MPa (9,3 bar)	

- Wir behalten uns vor, Änderungen der technischen Daten im Zuge der Entwicklung und des technischen Fortschritts ohne vorherige Ankündigung vorzunehmen.
- Hinweis: Die technischen Daten können von Land zu Land unterschiedlich sein.
- Ein Schutzschalter ist vorzuziehen. Verwenden Sie nur eine Sicherung oder einen Schutzschalter, die bzw. der den gleichen Nennwert hat wie der Stromkreis, an dem der Luftkompressor betrieben wird. Falls der Luftkompressor an einen durch Sicherungen geschützten Stromkreis angeschlossen ist, verwenden Sie träge Sicherungen.

Symbole

Nachfolgend werden Symbole beschrieben, die für das Gerät verwendet werden können. Machen Sie sich unbedingt vor der Benutzung mit ihrer Bedeutung vertraut.

	Betriebsanleitung lesen.
	Besondere Umsicht und Aufmerksamkeit erforderlich.
	Gefahr eines Stromschlags. Vorsicht: Vor allen Arbeiten am Kompressor muss dieser von der Stromversorgung getrennt werden.
	Gefahr von hohen Temperaturen. Vorsicht: Der Kompressor enthält einige Teile, die hohe Temperaturen erreichen können.
	Gefahr einer unbeabsichtigten Inbetriebnahme. Achtung: Der Kompressor könnte bei einem Stromausfall und anschließender Rückstellung automatisch anlaufen.
	Tragen Sie eine Schutzbrille.



Einen Gehörschutz tragen.



Nur für EU-Länder
Aufgrund des Vorhandenseins gefährlicher Komponenten in der Ausrüstung können Elektro- und Elektronik-Altgeräte sich negativ auf die Umwelt und die menschliche Gesundheit auswirken.
Entsorgen Sie Elektro- und Elektronikgeräte nicht mit dem Hausmüll!
In Übereinstimmung mit der Europäischen Richtlinie über Elektro- und Elektronik-Altgeräte und ihrer Anpassung an nationales Recht sollten Elektro- und Elektronik-Altgeräte gemäß den Umweltschutzbestimmungen getrennt gesammelt und zu einer getrennten Sammelstelle für Siedlungsabfälle geliefert werden.
Dies wird durch das am Gerät angebrachte Symbol der durchgestrichenen Abfalltonne auf Rädern angezeigt.



Garantierter Schalleistungspegel gemäß der EU-Richtlinie über Außenlärm.
Garantierter Schalleistungspegel gemäß der UKCA-Richtlinie über Außenlärm.



Schalleistungspegel gemäß der australischen NSW-Lärmschutzverordnung

Stromversorgung

Das Werkzeug sollte nur an eine Stromquelle angeschlossen werden, deren Spannung mit der Angabe auf dem Typenschild übereinstimmt, und kann nur mit Einphasen-Wechselstrom betrieben werden. Dieses Werkzeug ist während des Gebrauchs zu erden, um den Benutzer vor elektrischen Schlägen zu schützen. Verwenden Sie nur Dreileiter-Verlängerungskabel mit Dreistift-Schutzkontaktsteckern und Dreipol-Steckdosen, in die der Stecker des Werkzeugs passt.

Geräusch

Typischer A-bewerteter Geräuschpegel ermittelt gemäß EN ISO 3744: 2010:

Schalldruckpegel (L_{pA}): 60 dB (A)

Messunsicherheit (K): 3 dB (A)

Der Geräuschpegel kann während des Betriebs 80 dB (A) überschreiten.

HINWEIS: Der (Die) angegebene(n) Schallemissionswert(e) wurde(n) im Einklang mit der Standardprüfmethode gemessen und kann (können) für den Vergleich zwischen Werkzeugen herangezogen werden.

HINWEIS: Der (Die) angegebene(n) Schallemissionswert(e) kann (können) auch für eine Vorbewertung des Gefährdungsgrads verwendet werden.

⚠️ WARNUNG: Einen Gehörschutz tragen.

⚠️ WARNUNG: Die Schallemission während der tatsächlichen Benutzung des Elektrowerkzeugs kann je nach der Benutzungsweise des Werkzeugs, und speziell je nach der Art des bearbeiteten Werkstücks, von dem (den) angegebenen Wert(en) abweichen.

⚠️ WARNUNG: Identifizieren Sie Sicherheitsmaßnahmen zum Schutz des Benutzers anhand einer Schätzung des Gefährdungsgrads unter den tatsächlichen Benutzungsbedingungen (unter Berücksichtigung aller Phasen des Arbeitszyklus, wie z. B. Ausschalt- und Leerlaufzeiten des Werkzeugs zusätzlich zur Betriebszeit).

Konformitätserklärung

Nur für europäische Länder

Die Konformitätserklärung ist als Anhang A in dieser Bedienungsanleitung enthalten.

WICHTIGE SICHERHEITSANWEISUNGEN

DIESE ANWEISUNGEN AUFBEWAHREN.

⚠️ WARNUNG:

- **UNSACHGEMÄSSE BEDIENUNG ODER WARTUNG DIESES PRODUKTS KANN ZU SCHWEREN VERLETZUNGEN UND SACHSCHÄDEN FÜHREN.**
- **LESEN SIE ALLE WARNHINWEISE UND BEDIENUNGSANWEISUNGEN, BEVOR SIE DIESES GERÄT BENUTZEN.**
- **Bewahren Sie diese Betriebsanleitung zum Nachschlagen und als Anleitung für andere auf. Wenn Sie den Kompressor und die Druckluftwerkzeuge verleihen, verleihen Sie sie nur an Personen, die sich als erfahren erwiesen haben, und händigen Sie auch die Betriebsanleitung mit aus.**
- **Erstmalige oder unerfahrene Bediener sollten in die Bedienung eingewiesen werden. Lassen Sie niemals Kinder oder Personen, die mit den Anweisungen nicht vertraut sind, den Kompressor und die Druckluftwerkzeuge benutzen.**

⚠️ WARNUNG:

Sicherheit im Arbeitsbereich

- **Halten Sie Ihren Arbeitsbereich sauber und gut beleuchtet. Unübersichtliche und dunkle Bereiche begünstigen Unfälle.**
- **Betreiben Sie den Kompressor nicht in explosiven Umgebungen, wie z. B. in Gegenwart von brennbaren Flüssigkeiten, Gasen oder Staub. Der Kompressor erzeugt Funken, die den Staub oder die Dämpfe entzünden können.**
- **Halten Sie Umstehende, Kinder und Besucher fern, während Sie ein Druckluftwerkzeug bedienen. Ablenkungen können dazu führen, dass Sie die Kontrolle verlieren. Schützen Sie andere Personen im Arbeitsbereich vor Fremdkörpern wie Spänen und Funken. Stellen Sie bei Bedarf Barrieren oder Abschirmungen bereit. Kinder sollten niemals in den Arbeitsbereich gelassen werden.**
- **Die geeignete Raumtemperatur beträgt +5°C bis +30°C. (0°C bis maximal + 40°C)**

⚠️ WARNUNG:

Gefahr eines unsicheren Betriebs

WAS PASSIEREN KANN

Unsicherer Betrieb Ihres Luftkompressors kann zu schweren Verletzungen bei Ihnen oder anderen Personen führen.

WIE MAN ES VERHINDERN KANN

- **Lesen Sie alle Anweisungen und Warnhinweise in dieser Anleitung aufmerksam durch.**
- **Machen Sie sich mit dem Betrieb und den Bedienelementen des Luftkompressors vertraut.**

- Halten Sie den Arbeitsbereich frei von Personen, Haustieren und Hindernissen.
- Halten Sie Kinder stets vom Luftkompressor fern.
- Betreiben Sie das Produkt nicht, wenn Sie müde sind oder unter dem Einfluss von Alkohol oder Medikamenten stehen. Bleiben Sie stets wachsam. Ablenkungen können dazu führen, dass Sie die Kontrolle verlieren.
- Machen Sie niemals die Sicherheitsfunktionen dieses Produkts unwirksam.
- Rüsten Sie den Arbeitsbereich mit einem Feuerlöscher aus.
- Betreiben Sie das Gerät nicht mit fehlenden, defekten oder nicht zugelassenen Teilen.
- Vergewissern Sie sich vor der Benutzung immer, dass der Kompressor betriebssicher ist. Wenn bewegliche Teile nicht richtig ausgerichtet sind oder Klemmen, ein Teil bricht oder eine andere Funktionsstörung auftritt, lassen Sie den Kompressor vor der Benutzung warten. Viele Unfälle werden durch schlecht gewartete Produkte verursacht.

WARNUNG:

Gefahr des Berstens des Lufttanks



WAS PASSIEREN KANN

Die folgenden Bedingungen können zu einer Schwächung des Tanks führen und eine **HEFTIGE TANKEXPLOSION ZUR FOLGE HABEN, BEI DER SIE ODER ANDERE PERSONEN SCHWERE VERLETZUNGEN ERLEIDEN:**

- Wenn das Kondenswasser nicht ordnungsgemäß aus dem Tank abgelassen wird, kommt es zu einer Rostbildung und Ausdünnung der Tankwand.
- Änderungen oder Reparaturversuche am Tank.
- Unerlaubte Änderungen an dem Druckschalter, Sicherheitsventil oder anderen Komponenten, die den Tankdruck steuern.

WIE MAN ES VERHINDERN KANN

- Entleeren Sie den Lufttank täglich oder nach jeder Benutzung. Falls der Lufttank ein Leck aufweist, ersetzen Sie ihn sofort durch einen neuen Tank oder tauschen Sie den gesamten Kompressor aus.
- Der Lufttank darf nicht angebohrt, geschweißt oder anderweitig verändert werden, da er dadurch geschwächt wird. Der Tank kann bersten oder explodieren. Ersetzen Sie den Lufttank durch einen neuen.
- Halten Sie sich an die Empfehlungen des Geräteherstellers und überschreiten Sie niemals die maximal zulässige Druckstufe der Anbaugeräte. Benutzen Sie den Kompressor niemals zum Aufblasen kleiner Objekte mit niedrigem Druck, wie z. B. Kinderspielzeug, Fußbälle, Basketbälle usw.

WARNUNG:

Gefahr des Berstens von Anbaugeräten und Zubehör



WAS PASSIEREN KANN

- Ein Überschreiten des zulässigen Drucks von Druckluftwerkzeugen, Spritzpistolen, druckluftbetriebenen Zubehör, Reifen UND anderen aufblasbaren Gegenständen kann dazu führen, dass diese explodieren oder auseinanderfliegen, was zu schweren Verletzungen bei Ihnen und anderen führen kann.
- Befolgen Sie stets alle vom Hersteller Ihres Druckluftwerkzeugs empfohlenen Sicherheitsvorschriften, zusätzlich zu den Sicherheitsvorschriften für den Luftkompressor. Wenn Sie diese Regel befolgen, verringern Sie die Gefahr von schweren Personenschäden.

WARNUNG:

Gefahr beim Aufpumpen von Reifen

WAS PASSIEREN KANN

Ein zu hoher Reifendruck kann zu schweren Verletzungen und Sachschäden führen.

WIE MAN ES VERHINDERN KANN

- Überprüfen Sie den Reifendruck vor jeder Benutzung mit einem Reifendruckmesser. Überprüfen Sie beim Aufpumpen der Reifen den korrekten Reifendruck, der auf der Seitenwand des Reifens angegeben ist.

HINWEIS: Geräte, die zum Aufpumpen von Reifen benutzt werden, wie Lufttanks und Kompressoren, können kleine Reifen oder Ähnliches sehr schnell aufpumpen. Stellen Sie die Luftzufuhr so ein, dass sie gleich oder niedriger als der Reifendruck ist. Um ein zu starkes Aufpumpen zu vermeiden, sollten Sie die Luft nach und nach zuführen und den Luftdruck des Reifens häufig mit einem Reifendruckmesser überprüfen.

WARNUNG:

Gefahr eines Stromschlags



WAS PASSIEREN KANN

- Ihr Luftkompressor wird mit Strom betrieben. Wie jedes andere elektrisch betriebene Gerät kann es bei unsachgemäßer Benutzung einen Stromschlag verursachen.
- Elektrische Erdung: Wenn dieses Produkt nicht ausreichend geerdet ist, besteht die Gefahr eines Stromschlags.

WIE MAN ES VERHINDERN KANN

- Jegliche elektrische Verdrahtung oder Reparaturen an diesem Produkt sollten von qualifiziertem Servicepersonal oder einem lizenzierten Elektriker in Übereinstimmung mit den nationalen und örtlichen Elektrovorschriften durchgeführt werden.
- Vergewissern Sie sich, dass der Stromkreis, an den der Kompressor angeschlossen ist, eine ordnungsgemäße Erdung, eine korrekte Spannung und eine ausreichende Absicherung aufweist.
- Betreiben Sie den Kompressor niemals im Freien, wenn es regnet, oder in einer feuchten Umgebung.
- Betreiben Sie den Kompressor niemals mit beschädigten oder entfernten Schutzvorrichtungen oder Abdeckungen.
- Um die Gefahr eines Stromschlags zu verringern, setzen Sie das Gerät keinem Regen aus. In Innenräumen aufbewahren.
- Setzen Sie den Kompressor keinem Regen oder nassen Bedingungen aus. Wenn Wasser in den Kompressor eindringt, erhöht sich die Gefahr eines Stromschlags.
- Vermeiden Sie Körperkontakt mit geerdeten Gegenständen, wie z. B. Rohren, Heizkörpern, Herden und Kühlschränken. Es besteht erhöhte Stromschlaggefahr, falls Ihr Körper Erdkontakt hat.

WARNUNG:

Explosions- oder Brandgefahr



WAS PASSIEREN KANN

Es ist normal, dass die elektrischen Kontakte im Motor und im Druckschalter beim Starten oder Stoppen des Kompressors Funken erzeugen. Betreiben Sie den Kompressor niemals in einer Atmosphäre, in der entflammable Dämpfe vorhanden sind. Dies kann zu schweren Verletzungen bei Ihnen oder anderen führen.

WIE MAN ES VERHINDERN KANN

- Betreiben Sie den Kompressor immer in einem gut belüfteten Bereich, der frei von Benzin- oder Lösungsmitteldämpfen ist.
- Falls entflammable Materialien versprüht werden, muss der Kompressor mindestens 20 Fuß vom Sprühbereich entfernt aufgestellt werden.
- Benutzen Sie keine entflammable Flüssigkeit in einem geschlossenen Raum.
- Der Spritzbereich muss immer belüftet werden.
- Unterlassen Sie Rauchen beim Sprühen, und sprühen Sie nicht in Richtung einer Stelle, an der Funken oder Flammen entstehen.
- Halten Sie Kompressoren so weit wie möglich vom Sprühbereich entfernt, und halten Sie einen Abstand von mindestens 6,1 m zum Sprühbereich und allen brennbaren Materialien ein.
- Lagern Sie brennbare Materialien an einem sicheren Ort, entfernt vom Kompressor.

WARNUNG:

Gefahr für die Atmung



WAS PASSIEREN KANN

- Die komprimierte Luft aus Ihrem Kompressor ist nicht zum Atmen geeignet. Der Luftstrom kann Kohlenmonoxid oder andere Dämpfe oder Partikel aus dem Tank oder anderen Komponenten enthalten.
- Versprühte Materialien wie Farbe, Farblösungsmittel, Farbenferner, Insektizide, Unkrautvernichter usw. enthalten schädliche Dämpfe und Gifte.
- Das Einatmen von Dämpfen des Kompressors oder der versprühten Materialien kann zu schweren Verletzungen führen.

WIE MAN ES VERHINDERN KANN

- Atmen Sie niemals Luft aus dem Kompressor ein, weder direkt noch über ein an den Kompressor angeschlossenes Atemgerät.
- Arbeiten Sie in einem Bereich mit guter Querlüftung.
- Lesen und befolgen Sie die Sicherheitshinweise auf dem Etikett oder Sicherheitsdatenblatt des Materials, das Sie versprühen. Benutzen Sie eine zugelassene Atemschutzmaske, die für die Benutzung in Ihrer speziellen Anwendung vorgesehen ist.
- Tragen Sie den Kompressor nicht während des Lackierens.

WARNUNG:

Gefahr durch Lärm

- Tragen Sie einen Gehörschutz, um Ihre Ohren vor Abgas- und Betriebsgeräuschen zu schützen.

WARNUNG:

Gefahr durch Druckluft



WAS PASSIEREN KANN

Der Druckluftstrom kann Weichteilgewebe beschädigen und Schmutz, Späne, lose Partikel und kleine Gegenstände mit hoher Geschwindigkeit mitschleudern, was zu Sach- oder Personenschäden führen kann.

WIE MAN ES VERHINDERN KANN

- Tragen Sie immer eine zugelassene Schutzbrille mit Seitenschutz, wenn Sie den Kompressor benutzen oder warten.
- Richten Sie Düsen oder Sprühgeräte niemals auf einen Körperteil oder auf andere Menschen oder Tiere.
- Schalten Sie den Kompressor immer aus, und lassen Sie den Druck aus der Luftleitung ab, bevor Sie Wartungsarbeiten durchführen oder Werkzeuge oder Zubehörteile anbringen.

WARNUNG:

Gefahr durch bewegliche Teile



WAS PASSIEREN KANN

Der Kompressor schaltet automatisch ein, wenn der Schalter ON/AUTO - OFF auf „on“ positioniert ist. Wenn Sie versuchen, den Kompressor zu reparieren oder zu warten, während er in Betrieb oder angeschlossen ist, können Sie sich beweglichen Teilen aussetzen. Diese beweglichen Teile können schwere Verletzungen verursachen.

WIE MAN ES VERHINDERN KANN

- Ziehen Sie immer den Stecker des Kompressors aus der Steckdose, lassen Sie den Luftdruck aus dem Tank ab und entfernen Sie alle Aufsätze, bevor Sie Wartungs- oder Reparaturarbeiten durchführen.
- Betreiben Sie den Kompressor niemals mit beschädigten oder entfernten Schutzvorrichtungen oder Abdeckungen.
- Halten Sie Haare, Kleidung und Handschuhe von beweglichen Teilen fern. Lose Kleidung, Schmuck oder langes Haar können sich in beweglichen Teilen verfangen.
- Lüftungsschlitze können bewegliche Teile verdecken und sollten ebenfalls vermieden werden.

WARNUNG:

Gefahr von Verbrennungen

- **Betreiben Sie den tragbaren Kompressor nicht bei geöffneten Türen oder Gehäusen!**
- **Öffnen Sie den Hahn nicht, bevor der Druckluftschlauch angeschlossen ist!**



WAS PASSIEREN KANN

Der Kontakt mit heißen Teilen wie dem Kompressorkopf oder den Auslassrohren kann zu schweren Hautverbrennungen führen.

WIE MAN ES VERHINDERN KANN

- Berühren Sie niemals heiße Teile während oder unmittelbar nach dem Betrieb des Kompressors. Greifen Sie nicht an die Schutzabdeckungen, und führen Sie keine Wartungsarbeiten durch, bevor der Kompressor abgekühlt ist.
- Halten Sie immer den Handgriff fest, wenn Sie den Kompressor bewegen oder transportieren.
- Berühren Sie während der Benutzung des Kompressors und innerhalb einer Stunde nach der Benutzung nicht die erhitzten Teile wie Zylinder, Zylinderkopf und Abgasschlauch. Diese Teile werden heiß und können Verbrennungen verursachen.

WARNUNG:

Transport

- Halten Sie immer den Handgriff fest, wenn Sie den Kompressor anfassen, anheben, bewegen oder transportieren. Versuchen Sie nicht, den Luftkompressor am Schlauch zu ziehen oder zu tragen. Anderenfalls können der Kompressor und/oder der Schlauch beschädigt werden.
- Tragen Sie den Kompressor immer auf die richtige Weise. Falsches Transportieren und Anheben kann zu Schäden am Kompressor führen.
- Die maximale Neigung während der Traktion beträgt mindestens 30°.
- Verwenden Sie keine Fahrzeuge für die Traktion.
- Stellen Sie den Kompressor nicht unter feuergefährlichen, explosiven oder erosiven Bedingungen auf.
- Um unbeabsichtigtes Einschalten zu verhindern:
 - tragen Sie den Kompressor nicht über eine lange Strecke;
 - tragen Sie den Kompressor nicht mit einem mit Druckluft gefüllten Lufttank und;
 - bringen Sie den Kompressor nicht in potenziell gefährliche Situationen, z. B. in ein Fahrzeug, auf eine Leiter oder ein Gerüst.

Elektrische Sicherheit

1. Vermeiden Sie gefährliche Umgebungen. Benutzen Sie den Luftkompressor nicht an feuchten oder nassen Orten, und setzen Sie ihn nicht dem Regen aus. Wenn Wasser in den Luftkompressor eindringt, erhöht sich die Gefahr eines Stromschlags.
2. Verhüten Sie unbeabsichtigtes Einschalten. Vergewissern Sie sich, dass der Schalter ON/AUTO-OFF auf „off“ positioniert ist, und ziehen Sie den Netzstecker, wenn Sie den Luftkompressor aufheben oder tragen. Das Tragen des Luftkompressors mit dem Finger auf dem Schalter oder das Einschalten des Luftkompressors bei eingeschaltetem Schalter kann zu Unfällen führen.
3. Lassen Sie Wartungsarbeiten nur von einem qualifizierten Wartungstechniker unter Verwendung identischer Ersatzteile durchführen. Dadurch wird die Aufrechterhaltung der Sicherheit des Produkts gewährleistet.
4. Unterlassen Sie Modifikationen und Reparaturen am Luftkompressor, sofern sie nicht in den Anweisungen zur Benutzung und Pflege angegeben sind.

EINLEITUNG

Allgemeine Informationen

Dieser Luftkompressor ist mit einer ölfreien Pumpe ausgestattet, die auf Langlebigkeit und Wartungsfreiheit ausgelegt ist.

Der Kompressor kann für ordnungsgemäß ausgelegte Druckluftnagler und -hefter verwendet werden. Für diese Anwendungen wird ein Druckluftregler mitgeliefert.

Verwendungszweck

Dieser Luftkompressor ist für professionelle Nagel- und Heftanwendungen konzipiert.

Beschreibung der Teile

► Abb.1

1	Luftfilter (Lufteinlass)	2	Rückschlagventil	3	Sicherheitsventil	4	Luftkompressorpumpe
5	Regler	6	Tankdruckmesser	7	Auslassdruckmesser	8	Schnellkupplung
9	Tragegriff	10	Lufttank	11	Ablassventil	12	Druckschalter
13	Netzkabel	14	Schalter ON/AUTO-OFF	15	Druckschalter-Entlastungsventil	16	Thermoschutzschalter
17	Rückstellknopf	-	-	-	-	-	-

⚠ VORSICHT: Verwenden Sie nur Zubehör und Anbaugeräte, die für die Benutzung mit Makita-Produkten empfohlen werden. Andernfalls kann es zu Personenschäden kommen. Zubehör und Anbaugeräte müssen für ihren ursprünglichen Zweck verwendet werden. Falls Sie Hilfe benötigen, wenden Sie sich an Ihre örtliche Makita-Kundendienststelle.

Glossar

MPa (Megapascal): Metrische Druckmessung. 1 Megapascal entspricht 10 bar.

Einschaltdruck: Während der Motor ausgeschaltet ist, sinkt der Druck im Lufttank, wenn Sie Ihr Zubehör oder Druckluftwerkzeug weiter verwenden. Wenn der Tankdruck auf ein bestimmtes Niveau abfällt, startet der Motor automatisch neu, was als „Einschaltdruck“ bezeichnet wird.

Abschaltdruck: Wenn Sie Ihren Luftkompressor einschalten, beginnt er zu laufen, und der Luftdruck im Lufttank baut sich auf. Der Luftdruck baut sich auf einen bestimmten Wert auf, bevor sich der Motor automatisch abschaltet, um so Ihren Lufttank vor einem Druck zu schützen, der höher als der Bemessungsdruck ist. Der Druck, bei dem der Motor abschaltet, wird „Abschaltdruck“ genannt.

Eingangskontrolle

BESCHÄDIGUNG: Jede Luftkompressorausrüstung wird vor dem Versand sorgfältig getestet und geprüft. Unsachgemäße Handhabung kann zu Transportschäden führen und Probleme beim Betrieb des Kompressors verursachen.

Überprüfen Sie die Ausrüstung sofort nach der Ankunft auf versteckte und sichtbare Schäden, um Kosten für die Behebung solcher Probleme zu vermeiden. Dies sollte unabhängig von sichtbaren Anzeichen einer Beschädigung des Versandbehälters geschehen. Falls dieses Produkt direkt an Sie versandt wurde, melden Sie eventuelle Schäden dem Spediteur und veranlassen Sie sofort eine Überprüfung der Ware.

⚠ WARNUNG: Verwenden Sie den Kompressor niemals für andere Anwendungen als den Betrieb eines ordnungsgemäß bemessenen Naglers oder Hefters. Die Verwendung des Kompressors für andere Anwendungen kann zu Sach- und Personenschäden führen.

Gegebenenfalls sollten separate Lufttransformatoren verwendet werden, die die Funktionen der Luftregulierung und/oder der Feuchtigkeits- und Schmutzabeseitigung kombinieren.

⚠ WARNUNG: Verwenden Sie den Druckmesser nur als Referenz. Prüfen Sie den Luftdruck während und nach dem Aufpumpen von Objekten mit einem geeichten Messgerät.

Installations- und Einlaufverfahren

Standort des Luftkompressors

Stellen Sie den Luftkompressor an einem sauberen, trockenen und gut belüfteten Ort auf. Der Luftfilter muss frei von Verstopfungen gehalten werden, die die Luftleistung des Luftkompressors verringern könnten. Der Luftkompressor sollte mindestens 305 mm von der Wand oder anderen Hindernissen, die den Luftstrom behindern, entfernt sein. Der Kopf und die Abdeckhaube des Luftkompressors sind so konstruiert, dass eine gute Kühlung gewährleistet ist.

Falls die Luftfeuchtigkeit hoch ist, kann ein Luftfilter am Luftauslassadapter installiert werden, um übermäßige Feuchtigkeit zu entfernen. Befolgen Sie die dem Luftfilter beiliegenden Anweisungen für eine ordnungsgemäße Installation.

Stellen Sie den Luftkompressor auf eine ebene Fläche, so dass er sicher auf den Gummifüßen steht.

⚠️ WARNUNG: Sturzgefahr

WAS PASSIEREN KANN

Der Luftkompressor kann von einem Tisch, einer Werkbank oder einem Dach herunterfallen, was Schäden am Kompressor verursacht und zu schweren Verletzungen oder zum Tod des Bedieners führen kann.

WIE MAN ES VERHINDERN KANN

Betreiben Sie den Kompressor immer in einer stabilen, sicheren Position, um eine versehentliche Bewegung des Kompressors zu verhindern. Betreiben Sie den Kompressor niemals auf einem Dach oder in einer anderen erhöhten Position. Verwenden Sie einen zusätzlichen Druckluftschlauch, um hoch gelegene Stellen zu erreichen.

Betriebstemperatur

Die Betriebstemperatur dieses Kompressors liegt zwischen 0°C und 40°C.

⚠️ VORSICHT: Betreiben Sie den Kompressor niemals bei Temperaturen unter 0°C und über 40°C.

Arbeitszyklus

Alle von Makita hergestellten Luftkompressoren sollten mit einem Arbeitszyklus von nicht mehr als 50% betrieben werden. Das bedeutet, dass ein Luftkompressor, der in einer Stunde mehr als 50% Luft pumpt, als missbräuchlich gilt, weil der Luftkompressor für den erforderlichen Luftbedarf unterdimensioniert ist.

Stromversorgung

Betreiben Sie den Kompressor mit den auf dem Typenschild angegebenen Spannungen; der zulässige Toleranzbereich muss innerhalb von $\pm 5\%$ bleiben. Falls Sie den Kompressor mit einer höheren Spannung als der Nennspannung verwenden, führt dies zu einer abnormal hohen Drehzahl des Motors und kann zu Schäden am Gerät und zum Durchbrennen des Motors führen.

Verlängerungskabel

Um Spannungsabfall, Leistungsverlust und Überhitzung des Motors zu vermeiden, verwenden Sie einen zusätzlichen Druckluftschlauch anstelle eines Verlängerungskabels. Eine niedrige Spannung kann Schäden am Motor verursachen. Falls ein Verlängerungskabel verwendet werden muss:

- Vergewissern Sie sich, dass das Verlängerungskabel in gutem Zustand ist.

In der nachstehenden Tabelle finden Sie die **MINDEST-Anforderungen an die Stärke des Verlängerungskabels**:

Nennstrombereich (220 - 240 V)	Gesamtlänge des Kabels in Metern					
	10 m	15 m	20 m	30 m	50 m	60 m
0 - 5 A	1,5 mm ²	1,5 mm ²	1,5 mm ²	2,5 mm ²	4 mm ²	4 mm ²
5 - 8 A	1,5 mm ²	1,5 mm ²	2,5 mm ²	4 mm ²	4 mm ²	4 mm ²
8 - 12 A	2,5 mm ²	2,5 mm ²	4 mm ²	Nicht empfohlen	Nicht empfohlen	Nicht empfohlen

Nennstrombereich (110 V)	Gesamtlänge des Kabels in Metern					
	10 m	15 m	20 m	30 m	50 m	60 m
0 - 5 A	1,5 mm ²	1,5 mm ²	1,5 mm ²	2,5 mm ²	4 mm ²	4 mm ²
5 - 8 A	1,5 mm ²	1,5 mm ²	2,5 mm ²	4 mm ²	6 mm ²	Nicht empfohlen
8 - 12 A	2,5 mm ²	2,5 mm ²	4 mm ²	6 mm ²	Nicht empfohlen	Nicht empfohlen
12 - 15 A	4 mm ²	4 mm ²	6 mm ²	6 mm ²	Nicht empfohlen	Nicht empfohlen
15 - 20 A	6 mm ²	6 mm ²	6 mm ²	Nicht empfohlen	Nicht empfohlen	Nicht empfohlen

Rohrleitungen

Kunststoff- oder PVC-Rohre sind nicht für die Benutzung mit Druckluft ausgelegt. Unabhängig von der angegebenen Druckstufe können Kunststoffrohre durch Luftdruck bersten. Verwenden Sie für Luftverteilungsleitungen nur Metallrohre. Falls eine Rohrleitung erforderlich ist, verwenden Sie ein Rohr, das gleich groß oder größer als der Auslass des Lufttanks ist. Zu kleine Rohre behindern den Luftstrom. Falls die Rohrleitung über 30,5 m lang ist, verwenden Sie die nächstgrößere Größe. Verlegen Sie unterirdische Leitungen unterhalb der Frostgrenze und vermeiden Sie Bereiche, in denen sich Kondenswasser sammeln und gefrieren kann. Wenden Sie den Druck an, bevor Sie die unterirdischen Leitungen abdecken, um sicherzustellen, dass alle Rohrverbindungen frei von Leckagen sind.

⚠️ GEFAHR: Eine unsachgemäße Erdung kann zu einem elektrischen Schlag führen. Der mitgelieferte Stecker darf nicht verändert werden. Falls er nicht in die vorhandene Steckdose passt, sollte die korrekte Steckdose von einem qualifizierten Elektriker installiert werden.

BETRIEB

Beschreibung des Betriebs

⚠️ WARNUNG: Lärmgefahr

- **Tragen Sie einen Gehörschutz, um Ihre Ohren vor Abgas- und Betriebsgeräuschen zu schützen.**

Ablassventil:

Das Ablassventil befindet sich am Boden des Lufttanks und wird zum Ablassen von Kondenswasser am Ende jeder Benutzung verwendet.

Thermoschutzschalter:

Der Elektromotor ist mit einem manuell rückstellbaren Thermoschutzschalter ausgestattet. Falls der Motor aus irgendeinem Grund überhitzt, schaltet der Schutzschalter den Motor ab. Drehen Sie den Schalter ON/AUTO - OFF auf die Position „off“ und warten Sie, bis das Gerät abgekühlt ist, bevor Sie den Rückstellknopf drücken und den Kompressor wieder einschalten.

Motor-Thermoschutzschalter:

Wenn der Nennstrom des Motors überschritten wird, öffnet der Thermoschutzschalter und schaltet den Motor automatisch ab. Lassen Sie den Motor abkühlen, bevor Sie ihn wieder in Betrieb nehmen. Der Kompressor startet automatisch wieder, nachdem der Motor abgekühlt ist.

Falls Sie ein Verlängerungskabel verwenden, schaltet sich der Kompressor auch nach Durchführung der oben genannten Maßnahmen ab. In diesem Fall ist das Verlängerungskabel zu lang oder zu schmal. Ersetzen Sie das Verlängerungskabel durch ein Kabel mit ordnungsgemäßer Länge und Breite.

EIN/AUTO-AUS-Schalter:

Stellen Sie diesen Schalter auf die Position „on“, um den Druckschalter automatisch mit Strom zu versorgen, und auf die Position „off“, um die Stromzufuhr zu unterbrechen, wenn der Kompressor nicht mehr verwendet wird oder wenn er unbeaufsichtigt bleibt.

⚠️ WARNUNG: Schalten Sie den Schalter ON/AUTO - OFF immer aus, wenn Sie ihn nicht verwenden.

⚠️ VORSICHT: Schalten Sie den Schalter ON/AUTO - OFF zum Tragen des Werkzeugs aus.

Luftfilter (Lufteinlass):

Halten Sie den Luftfilter stets sauber. Betreiben Sie den Kompressor nicht ohne den Luftfilter. Bei verschmutztem Luftfilter arbeitet der Kompressor nicht mit voller Kapazität.

Prüfen Sie vor der Benutzung des Kompressors immer, ob der Luftfilter sauber ist. Falls nicht, reinigen Sie den Luftfilter, oder tauschen Sie das Filterelement aus.

Luftkompressorpumpe:

Um Luft zu komprimieren, bewegt sich der Kolben im Zylinder auf und ab. Beim Abwärtshub wird Luft durch das Luftpfeinlassventil angesaugt. Das Auslassventil bleibt geschlossen.

Beim Aufwärtshub des Kolbens wird die Luft komprimiert. Das Einlassventil schließt sich, und die Druckluft wird durch das Auslassventil, durch das Auslassrohr, durch das Rückschlagventil und in den Lufttank gedrückt. Nutzbare Luft steht erst dann zur Verfügung, wenn der Kompressor den Lufttankdruck über den erforderlichen Druck am Luftauslass erhöht hat.

Rückschlagventil:

Wenn der Luftkompressor in Betrieb ist, ist das Rückschlagventil „offen“, so dass Druckluft in den Lufttank gelangen kann.

Wenn der Luftkompressor den „Abschalt“-Druck erreicht, „schließt“ sich das Rückschlagventil, so dass der Luftdruck im Lufttank erhalten bleibt.

Druckschalter-Entlastungsventil:

Das Druckschalter-Entlastungsventil, das sich auf der Seite des Druckschalters befindet, ist so konzipiert, dass es automatisch die Druckluft aus dem Kompressorkopf und dem Auslassrohr ablässt, wenn der Luftkompressor den „Abschalt“-Druck erreicht.

Druckschalter:

Der Druckschalter startet den Motor automatisch, wenn der Druck im Lufttank auf den werksseitig eingestellten „Einschalt“-Druck abfällt. Er schaltet den Motor ab, wenn der Lufttankdruck den werksseitig eingestellten „Abschalt“-Druck erreicht.

Sicherheitsventil:

Falls der Druckschalter den Luftkompressor bei der „Abschalt“-Druck-Einstellung nicht abschaltet, schützt das Sicherheitsventil vor zu hohem Druck, indem es bei dem werksseitig eingestellten Druck, der etwas höher als die „Abschalt“-Einstellung des Druckschalters ist, „herauspringt“.

Auslassdruckmesser:

Das Auslassdruckmesser zeigt den an der Auslassseite des Reglers verfügbaren Luftdruck an. Dieser Druck wird durch den Regler gesteuert und ist immer kleiner als der oder gleich dem Tankdruck.

Tankdruckmesser:

Der Tankdruckmesser zeigt den Luftdruck im Tank an.

Regler:

Der aus dem Lufttank kommende Luftdruck wird mit dem Regler-Drehknopf reguliert. Drehen Sie den Knopf im Uhrzeigersinn, um den Druck zu erhöhen, und entgegen dem Uhrzeigersinn, um den Druck zu verringern. Um ein geringfügiges Nachjustieren nach einer Änderung der Druckeinstellung zu vermeiden, nähern Sie sich dem gewünschten Druck immer von einem niedrigeren Druck aus. Wenn Sie von einer höheren auf eine niedrigere Einstellung reduzieren, reduzieren Sie zunächst auf einen Druck, der unter dem gewünschten Druck liegt. Je nach dem Luftbedarf des jeweiligen Zubehörs muss der geregelte Luftdruck am Auslass während des Betriebs des Zubehörs möglicherweise angepasst werden.

Luftauslass:

Für Druckluftwerkzeuge mit normalem Druck, verwenden Sie den maximalen Auslassdruck; 0,93 MPa (9,3 bar).

Checkliste für den täglichen Start

⚠️ WARNUNG: Benutzen Sie den Luftkompressor nicht, falls der Schalter das Ein- und Ausschalten nicht ermöglicht. Jeder Luftkompressor, der sich nicht mit dem Schalter umschalten lässt, ist gefährlich und muss repariert werden.

Anschließen von Schläuchen

⚠️ WARNUNG: Gefahr eines unsicheren Betriebs

- Halten Sie den Schlauch beim Installieren fest in der Hand, um Ausschlagen zu verhindern. Der Verlust der Kontrolle über den Schlauch kann zu Personenschäden und Sachschäden führen.
- Befolgen Sie stets alle vom Hersteller von Schläuchen, Anschlüssen, Druckluftwerkzeugen und Zubehör empfohlenen Sicherheitsvorschriften sowie alle Sicherheitsvorschriften für den Luftkompressor. Wenn Sie diese Regel befolgen, verringern Sie die Gefahr von schweren Personenschäden.

1. Vergewissern Sie sich vor dem Anbringen von Druckluftschläuchen oder Zubehör, dass der Schalter ON/AUTO - OFF auf „off“ steht und der Luftregler oder das Absperrventil geschlossen ist.
2. Bringen Sie Schlauch und Zubehör an. Ein zu hoher Luftdruck verursacht ein gefährliches Berstisrisiko. Überprüfen Sie die maximale Druckangabe des Herstellers für Druckluftwerkzeuge und Zubehör. Der Ausgangsdruck des Reglers darf niemals den maximalen Nenndruck überschreiten.

ANMERKUNG: Es wird ein Luftdruck von über 0,7 MPa (7 bar) empfohlen. Die Förderschläuche sollten mit einer Sicherheitsleine, z. B. einem Drahtseil, versehen sein, und der Mindestbetriebsdruck des Schlauchs muss über 1,0 MPa (10 bar) liegen.

3. Drehen Sie den Schalter ON/AUTO - OFF auf „on“ und lassen Sie den Tankdruck aufbauen. Der Motor schaltet sich ab, wenn der Tankdruck den „Abschalt“-Druck erreicht.
4. Öffnen Sie den Regler durch Drehen im Uhrzeigersinn. Stellen Sie den Regler auf den korrekten Druck ein. Ihr Kompressor ist nun einsatzbereit.
5. Betreiben Sie den Luftkompressor immer in gut belüfteten Bereichen, frei von Benzin- oder anderen Lösungsmitteldämpfen. Betreiben Sie den Kompressor nicht in der Nähe des Sprühbereichs.

Wenn Sie fertig sind:

Abtrennen von Schläuchen

⚠️ WARNUNG: Gefahr eines unsicheren Betriebs

- Halten Sie den Schlauch beim Abtrennen fest in der Hand, um Ausschlagen zu verhindern. Der Verlust der Kontrolle über den Schlauch kann zu Personenschäden und Sachschäden führen.
- Lufttanks enthalten unter hohem Druck stehende Luft. Halten Sie das Gesicht und andere Körperteile vom Auslass des Abflusses fern. Tragen Sie beim Entleeren immer eine zugelassene Schutzbrille mit Seitenschutz, da Schmutzpartikel ins Gesicht geschleudert werden können.

1. Stellen Sie den Schalter ON/AUTO - OFF auf „off“.
2. Drehen Sie den Regler entgegen dem Uhrzeigersinn, um den Auslassdruck auf Null zu stellen.
3. Entfernen Sie das Druckluftwerkzeug oder das Zubehör.
4. Öffnen Sie das Ablassventil, das sich am unteren Teil des Lufttanks befindet. Der Tankdruck sollte beim Entleeren des Lufttanks unter 0,14 MPa (1,4 bar) liegen.
5. Kippen Sie den Tank so, dass sich das Ablassventil direkt darunter befindet, und entleeren Sie ihn.

⚠️ WARNUNG: Berstgefahr

Kippen Sie den Tank, um ihn zu entleeren.

⚠️ WARNUNG: Um den Tank zu entleeren, öffnen Sie langsam das Ablassventil und kippen Sie den Kompressor, um das angesammelte Wasser abzulassen. Halten Sie Gesicht und Augen vom Ablassventil fern.

⚠️ WARNUNG: WASSER KONDENSIERT IM LUFTTANK. FALLS DAS WASSER NICHT ABGELASSEN WIRD, KORRODIERT ES DEN LUFTTANK UND SCHWÄCHT IHN, WAS DIE GEFAHR EINES BRUCHS DES LUFTTANKS ERHÖHT.

ANMERKUNG: Gefahr von Sachschäden
Lassen Sie immer das Wasser aus dem Lufttank ab. Das Wasser kann Öl und Rost enthalten, die Flecken verursachen können.

HINWEIS: Falls das Ablassventil verstopft ist, lassen Sie den gesamten Luftdruck ab. Das Ventil kann dann ausgebaut, gereinigt und wieder eingebaut werden.

HINWEIS: Die komprimierte Luft erzeugt Kondensat, das sich im Tank, im Filter oder in anderen Teilen ansammelt. Das Kondensat enthält Schmieröl und/oder Stoffe, die reglementiert sein können. Beachten Sie bei der Entsorgung des Kondensats die in Ihrer Region geltenden Vorschriften.

6. Nachdem das Wasser abgelassen worden ist, schließen Sie das Ablassventil. Der Luftkompressor kann nun gelagert werden.

⚠️ WARNUNG: Entleeren Sie den Lufttank ordnungsgemäß. Unsachgemäßes Entleeren des Lufttanks kann zu Korrosion und möglicherweise zum Bersten des Tanks führen. Ein Bersten des Tanks kann zu Personenschäden und Sachschäden führen.

WARTUNG

⚠️ WARNUNG: Benutzen Sie niemals einen Luftkompressor, der nicht ordnungsgemäß funktioniert.

Falls der Luftkompressor ungewöhnlich zu arbeiten scheint, seltsame Geräusche erzeugt oder vibriert, stellen Sie die Benutzung sofort ein, und lassen Sie ihn von einem von Makita autorisierten Servicecenter reparieren.

⚠️ WARNUNG: Verwenden Sie nur Makita-Originalersatzteile.

Ersatzteile, die nicht von Makita hergestellt wurden, können Ihre Garantie ungültig machen, Fehlfunktionen verursachen und zu Verletzungen führen. Makita-Originalteile sind bei einem autorisierten Händler erhältlich.

⚠️ WARNUNG: DAS GERÄT SCHALTET SICH AUTOMATISCH EIN, WENN ES MIT STROM VERSORGT WIRD. BEI WARTUNGSARBEITEN KÖNNEN SIE SPANNUNGSQUELLEN, DRUCKLUFT ODER BEWEGLICHEN TEILEN AUSGESETZT SEIN. ES KANN ZU PERSONENSCHÄDEN KOMMEN. VOR DER DURCHFÜHRUNG VON WARTUNGS- ODER REPARATURARBEITEN IST DAS WERKZEUG AUSZUSCHALTEN UND DER GESAMTE LUFTDRUCK ABZULASSEN.

ANMERKUNG: Verwenden Sie auf keinen Fall Benzin, Waschbenzin, Verdünner, Alkohol oder dergleichen. Solche Mittel können Verfärbung, Verformung oder Rissbildung verursachen.

Um die SICHERHEIT und ZUVERLÄSSIGKEIT dieses Produkts zu gewährleisten, sollten Reparaturen und andere Wartungs- oder Einstellarbeiten nur von Makita-Vertragswerkstätten oder Makita-Kundendienstzentren unter ausschließlicher Verwendung von Makita-Originalersatzteilen ausgeführt werden.

Um einen effizienten Betrieb und eine längere Lebensdauer des Luftkompressors zu gewährleisten, sollte ein routinemäßiger Wartungsplan erstellt und eingehalten werden. Das folgende Verfahren ist auf ein Gerät in einer normalen Arbeitsumgebung, das täglich in Betrieb ist, ausgerichtet. Falls erforderlich, sollte der Zeitplan an die Bedingungen angepasst werden, unter denen Ihr Kompressor benutzt wird. Die Änderungen hängen von den Betriebszeiten und der Arbeitsumgebung ab. Kompressorgeräte in extrem schmutziger und/oder ungünstiger Umgebung erfordern eine größere Häufigkeit aller Wartungskontrollen.

Routinemäßige Wartungsarbeiten

1. Lassen Sie Wasser aus dem Lufttank, etwaigen Feuchtigkeitsabscheidern oder Luftfilterreglern ab.
2. Prüfen Sie, ob es ungewöhnliche Geräusche und/oder Vibrationen gibt.
3. Überprüfen Sie den Luftfilter, und tauschen Sie ihn gegebenenfalls aus.
4. Überprüfen Sie die Luftleitungen und Anschlüsse auf Undichtigkeiten, und korrigieren Sie sie gegebenenfalls. Überprüfen Sie jedes Betriebsjahr, oder falls ein Problem vermutet wird, den Zustand des Rückschlagventils. Ersetzen Sie es, falls es beschädigt oder abgenutzt ist.
5. Halten Sie alle Schrauben, Bolzen und Abdeckungen fest montiert. Überprüfen Sie regelmäßig ihren Zustand.

⚠️ WARNUNG: Halten Sie alle Schrauben, Bolzen und Abdeckungen ordnungsgemäß angezogen. Falls sich Schrauben, Platten oder Abdeckungen lösen, können Personenschäden oder Sachschäden entstehen.

Empfohlene Intervalle für Inspektion und Wartung

Überprüfen und warten Sie den Kompressor innerhalb der in der folgenden Tabelle beschriebenen Fristen.

Teil	Aktion	Täglich (vor/nach der Benutzung)	Wöchentlich	Monatlich	Vierteljährlich
Insgesamt	Prüfen Sie, ob ungewöhnliche Geräusche und Vibrationen auftreten	✓	-	-	-
	Entfernen Sie Schmutz und Staub mit trockener Luft.	-	✓	-	-
Luftleitungen und Anschlüsse	Auf Undichtigkeiten überprüfen	✓	-	-	-
Lufttank	Die gesamte Luft ablassen und das Kondenswasser im Lufttank entleeren. (Öffnen Sie das Ablassventil.)	✓	-	-	-
	Auf Kratzer, Beulen oder Undichtigkeiten untersuchen.	✓	-	-	-
	Auf Rost, Löcher oder andere Mängel untersuchen, die einen unsicheren Zustand verursachen könnten.	-	-	-	✓
Schrauben und Muttern	Auf festen Sitz überprüfen.	-	✓	-	-
Handgriff	Öl und Schmierfett abwischen.	-	✓	-	-
Abschaltdruck	Überprüfen und einstellen.	-	✓	-	-
Luftfilter	Reinigen oder gegebenenfalls austauschen.	-	-	✓	-

Schmierung

Dieser Luftkompressor ist mit einer ölfreien Pumpe ausgestattet, die auf Langlebigkeit und Wartungsfreiheit ausgelegt ist.

Lagerung

Bevor Sie den Luftkompressor einlagern, sollten Sie folgende Arbeiten durchführen:

- Lesen Sie die Abschnitte „WARTUNG“ und „BETRIEB“, und führen Sie eine Wartung nach Bedarf durch. Lassen Sie unbedingt Wasser aus dem Lufttank ab.
- Schützen Sie den Druckluftschlauch vor Beschädigungen (z. B. durch Betreten oder Überfahren).

Lagern Sie den Luftkompressor an einem sauberen und trockenen Ort.

FEHLERSUCHE

Bevor Sie den Reparatordienst anrufen, führen Sie zunächst Ihre eigene Inspektion durch. Falls Sie ein Problem finden, das nicht in der Anleitung erläutert wird, versuchen Sie nicht, das Werkzeug zu zerlegen.

Zustand der Unregelmäßigkeit	Wahrscheinliche Ursache (Funktionsstörung)	Abhilfemaßnahme
Der Kompressor läuft nicht.	Der Druckschalter ist defekt.	Wenden Sie sich bezüglich einer Reparatur an Ihr örtliches autorisiertes Service-Center.
	Der Tankdruck übersteigt den Einschaltdruck des Druckschalters.	Der Kompressor schaltet sich ein, wenn der Tankdruck auf den Einschaltdruck abfällt.
	Der Motor ist defekt.	Wenden Sie sich bezüglich einer Reparatur an Ihr örtliches autorisiertes Service-Center.
Auslösung des Sicherheitsventils	Der Druckschalter-Abschaltdruck ist zu hoch.	Wenden Sie sich bezüglich einer Reparatur an Ihr örtliches autorisiertes Service-Center.
	Das Sicherheitsventil ist defekt.	Wenden Sie sich bezüglich einer Reparatur an Ihr örtliches autorisiertes Service-Center.
Das automatische Abschaltssystem wird wiederholt aktiviert.	Schlechte Belüftung. Die Raumtemperatur ist zu hoch.	Bringen Sie den Kompressor in einen gut belüfteten Bereich.
	Elektrische Überlastung.	Schalten Sie den Kompressor aus, und lassen Sie ihn abkühlen.
	Der Motor ist defekt.	Wenden Sie sich bezüglich einer Reparatur an Ihr örtliches autorisiertes Service-Center.
Nach dem Abschalten des Kompressors tritt ständig Luft aus.	Lockere Luftleitungen und Anschlüsse.	Überprüfen Sie alle Verbindungen mit einer Seifenwasserlösung, und ziehen Sie sie fest.
	Lockereres oder offenes Ablassventil.	Das Ablassventil festziehen/schließen.
	Luftaustritt aus dem Rückschlagventil.	Wenden Sie sich bezüglich einer Reparatur an Ihr örtliches autorisiertes Service-Center.
Kompressor läuft kontinuierlich	Der Luftfilter ist verschmutzt.	Reinigen Sie den Luftfilter, oder tauschen Sie das Filterelement aus.
	Defekte Luftleitungen und Anschlüsse	Alle Anschlüsse überprüfen und festziehen oder ersetzen.
	Lockereres oder offenes Ablassventil.	Das Ablassventil festziehen/schließen.
	Der Druckschalter ist defekt.	Wenden Sie sich bezüglich einer Reparatur an Ihr örtliches autorisiertes Service-Center.
	Übermäßiger Luftverbrauch.	Luftverbrauch verringern. Der Kompressor ist möglicherweise nicht groß genug für die Anforderungen des Werkzeugs. Es wird empfohlen, die Luftkompressoren mit einem Arbeitszyklus von 50% oder weniger zu betreiben.
	Defekte Luftkompressorpumpe (Kolbenringe sind verschlissen oder Einlass-/Auslassventile defekt)	Wenden Sie sich bezüglich einer Reparatur an Ihr örtliches autorisiertes Service-Center.







DANE TECHNICZNE

Model:	MAC210Q	
Napięcie — jedna faza	220–240 V AC	110 V AC
Maks. moc wejściowa	650 W	610 W
Prąd znamionowy	3 A	5,5 A
l/min przy 0,62 MPa (l/min przy 6,2 bar)	48 l/min	
Ciśnienie włączające	0,72 MPa (7,2 bara)	
Ciśnienie wyłączające	0,93 MPa (9,3 bara)	
Średnica otworu x Skok x Ilość	64 mm x 14 mm x 2	
Hz	50 Hz	
Prędkość obrotowa silnika (obr./min)	1 450 min ⁻¹	
Smarowanie	Bezolejowe	
Pojemność zbiornika	7,6 l	
Waga	22 kg	
Wymiary (dług. x szer. x wys.)	457 mm x 441 mm x 350 mm	
Maks. ciśnienie na wylocie	0,93 MPa (9,3 bara)	

- W związku ze stałe prowadzonym przez naszą firmę programem badawczo-rozwojowym niniejsze dane mogą ulec zmianom bez wcześniejszego powiadomienia.
- Wskazówka: dane techniczne mogą różnić się w zależności od kraju.
- Zalecane jest stosowanie wyłącznika. Należy używać bezpiecznika lub wyłącznika, którego parametry znamionowe są takie same jak obwodu odgałęzionego, do którego podłączono sprężarkę powietrza. Jeśli sprężarka powietrza została podłączona do obwodu zabezpieczonego bezpiecznikami, należy użyć bezpieczników zwłocnych.

Symbol

Poniżej pokazano symbole, jakie mogą być zastosowane na urządzeniu. Przed rozpoczęciem użytkowania należy zapoznać się z ich znaczeniem.

	Przeczytać instrukcję obsługi.
	Zachować szczególną ostrożność.
	Ryzyko porażenia prądem elektrycznym. Przystroga: przed wykonaniem jakichkolwiek prac związanych ze sprężarką należy odłączyć ją od zasilania.
	Ryzyko związane z wysoką temperaturą. Przystroga: kompresor jest wyposażony w części, które mogą nagrzewać się do wysokich temperatur.
	Ryzyko przypadkowego uruchomienia. Uwaga, kompresor może uruchomić się automatycznie na skutek przerwy w dostawie energii elektrycznej i wynikającego z niej zresetowania.
	Nosić okulary ochronne.
	Nosić ochronniki słuchu.



Dotyczy tylko państw UE
Z uwagi na obecność w sprzęcie niebezpiecznych składników, zużyty sprzęt elektryczny i elektroniczny może powodować negatywny wpływ na środowisko i zdrowie ludzi.
Nie wyrzucaj urządzeń elektrycznych i elektronicznych wraz z odpadami z gospodarstwa domowego!
Zgodnie z Europejską Dyrektywą w sprawie zużytego sprzętu elektrycznego i elektronicznego oraz dostosowaniem jej do prawa krajowego, zużyte urządzenia elektryczne i elektroniczne należy składować osobno i przekazywać do punktu selektywnej zbiórki odpadów komunalnych, działającego zgodnie z przepisami dotyczącymi ochrony środowiska.
Informuje o tym symbol przekreślonego kołowego kontenera na odpady umieszczony na sprzęcie.



Gwarantowany poziom mocy akustycznej zgodnie z dyrektywą UE w sprawie hałasu na zewnątrz.
Gwarantowany poziom mocy akustycznej potwierdzony znakiem UKCA, zgodnie z dyrektywą w sprawie emisji hałasu przez urządzenia używane na zewnątrz pomieszczeń.



Poziom mocy akustycznej zgodnie z australijskimi przepisami dot. redukcji hałasu dla Nowej Południowej Walii

Zasilanie

Narzędzie należy podłączać tylko do źródeł zasilania o napięciu zgodnym z napięciem podanym na tabliczce znamionowej. Można je zasilac wyłącznie jednofazowym prądem przemiennym. W czasie eksploatacji narzędzie powinno być uziemione w celu zabezpieczenia operatora przed porażeniem prądem elektrycznym. Używać należy wyłącznie trójżyłowych przedłużaczy z trójżyłowymi wtyczkami uziemiającymi oraz gniazd trójbiegunowych umożliwiających podłączenie wtyczki narzędzia.

Hałas

Typowy równoważny poziom dźwięku A określony w oparciu o normę EN ISO 3744: 2010:

Poziom ciśnienia akustycznego (L_{pA}): 60 dB(A)

Niepewność (K): 3 dB(A)

Poziom hałasu podczas pracy może przekraczać 80 dB (A).

WSKAZÓWKA: Deklarowana wartość emisji hałasu została zmierzona zgodnie ze standardową metodą testową i można ją wykorzystać do porównywania narzędzi.

WSKAZÓWKA: Deklarowaną wartość emisji hałasu można także wykorzystać we wstępnej ocenie narażenia.

⚠ OSTRZEŻENIE: Nosić ochronniki słuchu.

⚠ OSTRZEŻENIE: Poziom hałasu wytwarzanego podczas rzeczywistego użytkowania elektronarzędzia może się różnić od wartości deklarowanej w zależności od sposobu użytkowania narzędzia, a w szczególności od rodzaju obrabianego elementu.

⚠ OSTRZEŻENIE: W oparciu o szacowane narażenie w rzeczywistych warunkach użytkowania należy określić środki bezpieczeństwa w celu zapewnienia ochrony operatora (uwzględniając wszystkie elementy cyklu działania, tj. czas, kiedy narzędzie jest wyłączone i kiedy pracuje na biegu jałowym, a także czas, kiedy jest włączone).

Deklaracja zgodności

Dotyczy tylko krajów europejskich

Deklaracja zgodności jest dołączona jako załącznik A do niniejszej instrukcji obsługi.

WAŻNE ZASADY BEZPIECZEŃSTWA

ZACHOWAĆ NINIEJSZE INSTRUKCJE.

⚠ OSTRZEŻENIE:

- **NIEPRAWIDŁOWA OBSŁUGA LUB KONSERWACJA PRODUKTU MOŻE DOPROWADZIĆ DO POWAŻNYCH OBRAŻEŃ I USZKODZENIA MIENIA.**

- **PRZED ROZPOCZĘCIEM EKSPLOATACJI TEGO URZĄDZENIA NALEŻY PRZECZYTAĆ ZE ZROZUMIENIEM WSZYSTKIE OSTRZEŻENIA I INSTRUKCJE OBSŁUGI.**
- Niniejszą instrukcję obsługi należy zachować do wykorzystania w przyszłości. Zaleca się wypożyczanie kompresora i narzędzi pneumatycznych wyłącznie osobom ze stosownym doświadczeniem; wraz z narzędziem należy przekazać instrukcję obsługi.
- Operatorów korzystających z narzędzia po raz pierwszy i bez stosownego wyposażenia należy przeszkolić w zakresie obsługi. Nie dopuszczać, aby z kompresora i narzędzi pneumatycznych korzystały dzieci lub osoby, które nie zapoznały się z niniejszą instrukcją.

⚠ OSTRZEŻENIE:

Bezpieczeństwo w miejscu pracy

- **W miejscu pracy należy utrzymywać czystość i zadbac o dobre oświetlenie. Nieporządek i słabe oświetlenie sprzyjają wypadkom.**
- **Nie wolno użytkować kompresora w atmosferach wybuchowych, na przykład w obecności łatwopalnych cieczy, gazów lub pyłów. Kompresor wytwarza iskry, które mogą spowodować zapłon pyłów lub oparów.**
- **Podczas użytkowania narzędzia pneumatycznego obserwatorzy, dzieci i osoby postronne nie powinny znajdować się w pobliżu. Chwila nieuwagi może spowodować utratę panowania nad narzędziem. Należy chronić inne znajdujące się w miejscu pracy osoby przed zanieczyszczeniami, takimi jak wióry i iskry. Należy zamontować barierki lub osłony, odpowiednio do potrzeb. Dzieci nigdy nie powinny przebywać w miejscu pracy.**
- **Odpowiednia temperatura w pomieszczeniu to od +5°C do +30°C. (Maks. od 0°C do +40°C)**

⚠ OSTRZEŻENIE:

Ryzyko nieostrożnej obsługi

CO MOŻE SIĘ STAĆ

Nieostrożna obsługa kompresora powietrza może doprowadzić do poważnych obrażeń operatora lub innych osób.

JAK TEMU ZAPOBIEC

- Należy zapoznać się ze zrozumieniem ze wszystkimi instrukcjami i ostrzeżeniami zawartymi w tym podręczniku.
- Należy zapoznać się ze sposobem działania i elementami sterowania kompresora powietrza.
- W miejscu pracy nie powinny przebywać żadne osoby, zwierzęta i przeszkody.
- Dzieci pod żadnym pozorem nie powinny zbliżać się do kompresora powietrza.
- Nie obsługiwać produktu w stanie zmęczenia ani pod wpływem alkoholu lub narkotyków. Należy zachować czujność przez cały czas. Chwila nieuwagi może spowodować utratę panowania nad narzędziem.
- Nigdy nie modyfikować zabezpieczeń tego produktu.
- Obszar pracy należy wyposażyć w gaśnicę.

- Nie używać urządzenia, w którym brakuje części, części zostały uszkodzone lub w którym zamontowano części niezatwierdzone.
- Przed użyciem zawsze należy sprawdzić, czy uruchomienie kompresora jest bezpieczne. Jeśli części poruszające się zostały nieprawidłowo zamocowane lub doszło do ich zablokowania lub pęknięcia albo zasły inne nieprawidłowości w działaniu, przed rozpoczęciem eksploatacji należy dokonać naprawy kompresora. Do wielu wypadków dochodzi na skutek złego stanu technicznego produktu.
- Zawsze należy przestrzegać wszystkich zasad bezpieczeństwa zalecanych przez producenta narzędzia pneumatycznego oraz wszystkich zasad bezpieczeństwa dotyczących kompresora powietrza. Przestrzeganie tej zasady zmniejszy ryzyko poważnych obrażeń ciała.

OSTRZEŻENIE:

Ryzyko podczas napełniania opon

CO MOŻE SIĘ STAĆ

Nadmierne napełnienie opon może spowodować poważne obrażenia i uszkodzenie mienia.

JAK TEMU ZAPOBIEC

- Należy sprawdzić ciśnienie w oponach przed każdym użyciem, korzystając ze wskaźnika ciśnienia w oponach. Podczas napełniania opon należy upewnić się, czy ciśnienie w oponach jest prawidłowe, zgodnie z wartością zapisaną na bocznej ścianie opony.

WSKAZÓWKA: Sprzęt używany do napełniania opon, np. zbiorniki powietrza i kompresory, umożliwia bardzo szybkie napełnienie małych opon lub podobnych przedmiotów. Należy skorygować dopływ powietrza, tak aby był równy lub mniejszy niż wartość ciśnienia w oponie. Aby zapobiec nadmieremu napełnieniu, należy doprowadzać niewielkie ilości powietrza i często sprawdzać ciśnienie w oponie, korzystając ze wskaźnika ciśnienia w oponie.

OSTRZEŻENIE:

Ryzyko rozerwania zbiornika powietrza



CO MOŻE SIĘ STAĆ

Przedstawione poniżej warunki mogą doprowadzić do osłabienia zbiornika i SPOWODOWAĆ GWAŁTOWNE ROZERWANIE ZBIORNIKA, CO MOŻE DOPROWADZIĆ DO POWAŻNYCH OBRAŻEŃ CIAŁA OPERATORA I INNYCH OSÓB:

- Nieprawidłowe usunięcie sprężonej wody ze zbiornika, które powoduje powstawanie rdzy i zmniejszanie grubości ścian zbiornika.
- Modyfikacje lub próba naprawy zbiornika.
- Nieupoważnione modyfikacje przełącznika ciśnieniowego, zaworu bezpieczeństwa lub innych komponentów, które służą do sterowania ciśnieniem w zbiorniku.

JAK TEMU ZAPOBIEC

- Należy usuwać powietrze ze zbiornika raz dziennie lub po każdym użyciu. Jeśli zbiornik jest nieszczelny, należy niezwłocznie go wymienić na nowy lub wymienić cały kompresor.
- Nie wiercić, nie spawać i nie modyfikować zbiornika powietrza w jakikolwiek inny sposób, ponieważ spowoduje to jego osłabienie. Zbiornik może zostać rozerwany lub wybuchnąć. Należy wymienić zbiornik powietrza na nowy.
- Należy postępować zgodnie z zaleceniami producenta urządzenia i nigdy nie przekraczać maksymalnego dozwolonego ciśnienia przystawek. Nigdy nie używać kompresora do napełniania małych przedmiotów z małym ciśnieniem, takich jak zabawki dla dzieci, piłki nożne, piłki do koszykówki itp.

OSTRZEŻENIE:

Ryzyko rozerwania przystawek i akcesoriów



CO MOŻE SIĘ STAĆ

- Przekroczenie wartości ciśnienia narzędzi pneumatycznych, pistoletów natryskowych, akcesoriów sterowanych powietrzem, opon i innych przedmiotów napełnianych powietrzem może spowodować ich wybuchnięcie lub wyrzucenie, co może doprowadzić do poważnych obrażeń operatora i innych osób.

OSTRZEŻENIE:

Ryzyko porażenia prądem elektrycznym



CO MOŻE SIĘ STAĆ

- Kompresor powietrza jest zasilany energią elektryczną. Jak w przypadku innych urządzeń zasilanych energią elektryczną, nieprawidłowe użycie może spowodować porażenie prądem.
- Uziemienia elektryczne: brak odpowiedniego uziemienia produktu może zwiększyć ryzyko porażenia prądem elektrycznym.

JAK TEMU ZAPOBIEC

- Wykonanie instalacji elektrycznej lub innych napraw związanych z tym produktem należy powierzyć wykwalifikowanemu pracownikowi serwisu lub licencjonowanemu elektrykowi, z zachowaniem krajowych i lokalnych przepisów dot. instalacji elektrycznych.
- Należy upewnić się, że obwód elektryczny, do którego podłączono sprężarkę, jest odpowiednio uziemiony, ma właściwe napięcie i został zabezpieczony przy użyciu bezpieczników.
- Nigdy nie należy używać kompresora na zewnątrz w czasie deszczu lub w mokrych warunkach.
- Nigdy nie należy używać kompresora, jeśli jego osłony lub pokrywy są uszkodzone lub zdjęte.
- Aby zmniejszyć ryzyko porażenia prądem elektrycznym, należy chronić narzędzie przed deszczem. Przechowywać w pomieszczeniu.

- Nie narażać kompresora na działanie deszczu lub wilgoci. Woda, która dostanie się do kompresora, zwiększa ryzyko porażenia prądem elektrycznym.
- Unikać kontaktu ciała z powierzchniami uziemionymi, takimi jak rury, grzejniki, kuchenki czy lodówki. Ryzyko porażenia prądem elektrycznym jest większe, gdy ciało jest uziemione.

OSTRZEŻENIE:

Ryzyko wybuchu lub pożaru



CO MOŻE SIĘ STAĆ

Przy każdym uruchomieniu lub zatrzymaniu kompresora w złączach elektrycznych silnika i przełącznika ciśnieniowego powstają iskry. Nigdy nie należy używać kompresora w środowisku, w którym występują łatwopalne opary. W przeciwnym razie może dojść do poważnych obrażeń operatora lub innych osób.

JAK TEMU ZAPOBIEC

- Zawsze należy korzystać z kompresora w obszarach z dobrą wentylacją, gdzie nie występują opary benzyny lub rozpuszczalników.
- W przypadku rozpylania materiałów łatwopalnych sprężarka musi znajdować się w odległości co najmniej 20 stóp od obszaru rozpylania.
- Nie używać łatwopalnych cieczy w ograniczonej przestrzeni.
- W obszarze natryskiwania zawsze stosować wentylację.
- Nie palić papierosów podczas natryskiwania i nie kierować strumienia w miejsce, w którym występują iskry lub płomienie.
- Kompresor powinien znajdować się jak najdalej od obszaru natryskiwania, w odległości co najmniej 6,1 m od obszaru natryskiwania i wszelkich materiałów łatwopalnych.
- Materiały łatwopalne należy przechowywać w bezpiecznym miejscu, z dala od kompresora.

OSTRZEŻENIE:

Ryzyko związane z oddychaniem



CO MOŻE SIĘ STAĆ

- Wdychanie sprężonego powietrza z kompresora jest niebezpieczne. Strumień powietrza może zawierać tlenek węgla lub inne opary lub cząsteczki ze zbiornika lub inne składniki.
- Natryskiwane materiały, takie jak farby, rozpuszczalniki do farb, środki do usuwania farby, środki owadobójcze, środki chwastobójcze itp., zawierają szkodliwe opary i trucizny.
- Wdychanie oparów z kompresora lub natryskiwanych materiałów może spowodować poważne obrażenia.

JAK TEMU ZAPOBIEC

- Nigdy nie należy wdychać powietrza z kompresora, zarówno bezpośrednio, jak i przez aparat do oddychania dołączony do sprężarki.
- Prace należy wykonywać w obszarze z dobrą wentylacją powietrza.
- Należy zapoznać się z instrukcjami dotyczącymi bezpieczeństwa zamieszczonymi na etykiecie lub karcie MSDS natryskiwanego materiału i ich przestrzegać. Używać zatwierdzonej maski oddechowej przeznaczonej w użyciu w określonych warunkach.
- Nie przenosić kompresora podczas malowania.

OSTRZEŻENIE:

Ryzyko związane z hałasem

- Należy stosować ochronę słuchu zabezpieczającą przed hałasem powodowanym przez sprężone powietrze oraz hałasem powstającym podczas pracy.

OSTRZEŻENIE:

Ryzyko związane ze sprężonym powietrzem



CO MOŻE SIĘ STAĆ

Strumień sprężonego powietrza może spowodować uszkodzenie tkanki miękkiej i może unosić zanieczyszczenia, wióry, luźne cząstki i niewielkie objekty z dużą prędkością, co może doprowadzić do uszkodzenia mienia lub obrażeń ciała.

JAK TEMU ZAPOBIEC

- Podczas eksploatacji lub konserwacji kompresora zawsze należy nosić zatwierdzone okulary ochronne z osłonami bocznymi.
- Nigdy nie należy kierować żadnej dyszy lub opryskiwacza w stronę jakiegokolwiek części ciała, innych osób lub zwierząt.
- Zawsze należy wyłączyć kompresor i obniżyć ciśnienie w przewodzie powietrza przed podjęciem próby konserwacji, mocowania narzędzi lub przystawek.

OSTRZEŻENIE:

Ryzyko związane z poruszającymi się częściami



CO MOŻE SIĘ STAĆ

Cykl sprężarki zmienia się automatycznie po ustawieniu przełącznika włączenia/automatycznego wyłączenia w położeniu włączenia. W przypadku podjęcia próby naprawy lub konserwacji, gdy sprężarka jest uruchomiona lub podłączona do zasilania, operator jest narażony na kontakt z poruszającymi się częściami. Poruszające się części mogą spowodować poważne obrażenia.

JAK TEMU ZAPOBIEC

- Zawsze należy odłączyć sprężarkę od zasilania, zredukować ciśnienie powietrza w zbiorniku i zdjąć przystawkę przed podjęciem próby konserwacji lub naprawy.
- Nigdy nie należy używać kompresora, jeśli jego osłony lub pokrywy są uszkodzone lub zdjęte.
- Trzymać włosy, odzież i rękawice z daleka od części ruchomych. Luźne części ubrania, biżuteria lub długie włosy mogą zaplątać się w poruszające się części.
- Otwory wentylacyjne mogą osłaniać poruszające się części i ich również należy unikać.

OSTRZEŻENIE:

Ryzyko poparzenia

- **Nie używać kompresora przenośnego, jeśli jego drzwi lub osłony są otwarte!**
- **Nie otwierać kurka przed zamocowaniem przewodu powietrza!**



CO MOŻE SIĘ STAĆ

Kontakt z częściami, takimi jak przednia część kompresora lub rurki wylotowe może spowodować poważne poparzenia skóry.

JAK TEMU ZAPOBIEC

- Nigdy nie dotykać elementów podczas pracy kompresora lub tuż po jej zakończeniu. Nie sięgać za osłony ochronne ani nie podejmować próby konserwacji zanim kompresor nie ostygnie.
- Podczas przenoszenia lub transportu kompresora zawsze należy trzymać za uchwyty.
- Podczas korzystania z kompresora i w ciągu jednej godziny po jego użyciu nie należy dotykać rozgrzanych części, takich jak silownik, głowica silownika i przewód wylotowy. Części te będą gorące i mogą spowodować oparzenia.

OSTRZEŻENIE:

Transport

- **Podczas obsługi, przenoszenia, podnoszenia lub transportu kompresora zawsze należy trzymać za uchwyt. Nie należy podejmować próby wyciągnięcia lub przenoszenia kompresora powietrza trzymając za wąż. Może to spowodować uszkodzenie kompresora i/lub węża.**
- **Zawsze należy przenosić kompresor w odpowiedni sposób. Transport i przeniesienie w nieprawidłowy sposób może doprowadzić do uszkodzenia kompresora.**
- **Maksymalny kąt cięcia w pionie podczas ciągnięcia wynosi co najmniej 30°.**
- **Nie wykorzystywać pojazdów do ciągnięcia.**
- **Nie ustawiać kompresora w pobliżu materiałów łatwopalnych, wybuchowych lub erozyjnych.**
- **Aby zapobiec przypadkowemu uruchomieniu:**
 - nie przenosić kompresora na duże odległości;
 - nie przenosić kompresora ze zbiornikiem powietrza wypełnionym sprężonym powietrzem i
 - nie dopuszczać do potencjalnie niebezpiecznych sytuacji, takich jak umieszczenie w pojeździe, na drabinie lub rusztowaniach.

Bezpieczeństwo elektryczne

1. **Unikać niebezpiecznych warunków pracy. Nie używać sprężarki powietrza w otoczeniu wilgotnym i mokrym ani nie narażać jej na działanie deszczu.** Woda, która dostanie się do sprężarki powietrza, zwiększa ryzyko porażenia prądem elektrycznym.
2. **Nie dopuszczać do przypadkowego uruchomienia. Przed podniesieniem lub przeniesieniem sprężarki powietrza upewnić się, że przełącznik włączania/automatycznego wyłączenia jest w położeniu wyłączenia, i odłączyć zasilanie.** Przenoszenie sprężarki powietrza z palcem na przełączniku lub podłączanie sprężarki powietrza do zasilania przy włączonym przełączniku grozi wypadkiem.
3. **Serwisowanie powinno być wykonywane przez wykwalifikowany personel, z użyciem wyłącznie identycznych części zamiennych.** Zapewni to zachowanie bezpieczeństwa pracy z urządzeniem.
4. **Nie należy modyfikować ani podejmować prób naprawy sprężarki powietrza w jakikolwiek inny sposób, niż wskazano w instrukcji użytkowania i utrzymywania w dobrym stanie.**

WPROWADZENIE

Informacje ogólne

Ten kompresor powietrza jest wyposażony w pompę bezolejową o wysokiej trwałości, która nie wymaga konserwacji.

Kompresor jest przeznaczony do użycia ze zszywaczami pneumatycznymi i pneumatycznymi gwoździarkami o odpowiednich parametrach. Dla zastosowania z tymi urządzeniami sprężarka została wyposażona w regulator ciśnienia powietrza.

Przeznaczenie

Kompresor powietrza jest przeznaczony do profesjonalnego wbijania gwoździ i zszywek podczas obróbki wykończeniowej.

 OSTRZEŻENIE: Nigdy nie należy używać kompresora z urządzeniami innymi niż gwoździarka lub zszywacz o odpowiednich parametrach. Użycie kompresora do innych zastosowań może doprowadzić do uszkodzenia mienia i obrażeń ciała.

W zależności od zastosowania należy użyć osobnych transformatorów powietrznych, które łączą funkcję regulacji powietrza i/lub usuwania wilgoci i zanieczyszczeń.

 OSTRZEŻENIE: Wskaźnik ciśnienia powinien być używany wyłącznie w celach referencyjnych. Podczas napełniania i po napełnieniu przedmiotów należy sprawdzać ciśnienie powietrza za pomocą skalibrowanego urządzenia pomiarowego.

Opis części

► Rys.1

1	Filtr powietrza (wlot powietrza)	2	Zawór zwrotny	3	Zawór bezpieczeństwa	4	Pompa sprężarki powietrza
5	Regulator	6	Wskaźnik ciśnienia w zbiorniku	7	Wskaźnik ciśnienia na wylocie	8	Szybkolączka
9	Uchwyt do przenoszenia	10	Zbiornik powietrza	11	Zawór spustowy	12	Przełącznik ciśnieniowy
13	Przewód zasilający	14	Przełącznik włączania/automatycznego wyłączenia	15	Zawór przełącznika ciśnieniowego	16	Wyłącznik termiczny
17	Przycisk resetowania	-	-	-	-	-	-

▲PRZESTROGA: Zawsze należy używać akcesoriów i przystawek zalecanych dla produktów Makita. W przeciwnym razie może dojść do obrażeń ciała. Akcesoriów i przystawek należy używać zgodnie z ich oryginalnym przeznaczeniem. W razie potrzeby uzyskania wsparcia należy zwrócić się do lokalnego punktu serwisowego Makita.

Słowniczek

MPa (megapaskal): Pomiar ciśnienia w jednostkach metrycznych. 1 megapaskal to 10 bar.

Ciśnienie włączające: Dalsza eksploatacja akcesoriów lub narzędzia pneumatycznego po wyłączeniu silnika spowoduje spadek ciśnienia w zbiorniku powietrza.

Jeśli ciśnienie w zbiorniku spadnie do określonego poziomu, silnik zostanie automatycznie ponownie uruchomiony; wartość powodująca ponowne uruchomienie jest nazywana „ciśnieniem włączającym”.

Ciśnienie wyłączające: Po włączeniu kompresora powietrza kompresor zaczyna pracować, a ciśnienie powietrza w zbiorniku powietrza wzrasta. Ciśnienie rośnie do określonego poziomu, po czym silnik automatycznie wyłącza się — zabezpieczając zbiornik powietrza przed ciśnieniem przekraczającym parametry projektowe. Ciśnienie, przy którym silnik wyłącza się jest nazywane „ciśnieniem wyłączającym”.

Kontrola przy przyjęciu

USZKODZENIE: Wyposażenie każdego kompresora powietrza jest dokładnie testowane i sprawdzane przed wysyłką. Nieprawidłowa obsługa może doprowadzić do uszkodzenia w czasie transportu i spowodować problemy z działaniem kompresora.

Niezwłocznie po dostawie należy sprawdzić, czy w urządzeniu nie występują ukryte lub widoczne uszkodzenia, aby uniknąć wydatków związanych z tego typu problemami. Kontrolę należy przeprowadzić niezależnie od widocznych oznak uszkodzenia kontenera transportowego. Jeśli ten produkt został dostarczony bezpośrednio do użytkownika, należy zgłosić wszelkie uszkodzenia przewoźnikowi i niezwłocznie wykonać przegląd towaru.

Procedury instalacji i docierania

Umiejscowienie kompresora powietrza

Kompresor powietrza należy ustawić w czystym, suchym i dobrze wentylowanym miejscu. Filtr powietrza należy utrzymywać w czystości, usuwając zanieczyszczenia, które mogłyby zredukować dopływ powietrza do kompresora powietrza. Kompresor powietrza powinien znajdować się w odległości co najmniej 305 mm od ściany lub innych przeszkód, które będą zakłócały przepływ powietrza. Głowica i osłona kompresora powietrza zostały zaprojektowane w sposób zapewniający odpowiednie chłodzenie. Jeśli wilgotność jest wysoka, na adapterze wylotu powietrza można zainstalować filtr powietrza, który umożliwi usunięcie nadmiaru wilgoci. W celu prawidłowej instalacji należy postępować zgodnie z instrukcjami dołączonymi do filtra powietrza. Kompresor powietrza należy ustawić na płaskiej powierzchni, tak aby w sposób pewny spoczywał na gumowej podstawie.

▲OSTRZEŻENIE: Ryzyko upadku CO MOŻE SIĘ STAĆ

Kompresor powietrza może spaść ze stołu, stołu warsztatowego lub dachu, powodując uszkodzenie kompresora; upadek może doprowadzić do poważnych obrażeń lub śmierci operatora.

JAK TEMU ZAPOBIEC

Zawsze należy używać kompresora w stabilnym i bezpiecznym położeniu, aby uniknąć przypadkowego poruszenia kompresora. Nigdy nie używać kompresora na dachu lub innej pochylej powierzchni. Aby uzyskać dostęp do wysoko położonych miejsc, należy używać dodatkowego przewodu powietrza.

Temperatura robocza

Zakres temperatury roboczej kompresora wynosi od 0°C do 40°C.

▲PRZESTROGA: Nigdy nie należy używać kompresora w temperaturze poniżej 0°C i powyżej 40°C.

Cykl pracy

Dla wszystkich kompresorów powietrza wyprodukowanych przez firmę Makita zaleca się eksploatację w cyklu pracy nie większym niż 50%. Oznacza to, że jeśli kompresor powietrza pompuje więcej niż 50% powietrza w ciągu jednej godziny, możliwe jest jego nieprawidłowe działanie, spowodowane zbyt małą wydajnością kompresora powietrza dla wymaganego zapotrzebowania na powietrze.

Zasilanie

Napięcie zasilania sprężarki musi być zgodne z wartością podaną na tabliczce znamionowej. Dozwolona jest tolerancja w zakresie $\pm 5\%$. Jeśli napięcie zasilania sprężarki będzie wyższe od wartości znamionowej, prędkość silnika będzie zbyt wysoka, co może spowodować uszkodzenie jednostki i przepalenie się silnika.

Przedłużacze

Aby uniknąć spadków napięcia, utraty zasilania oraz przegrzania silnika, zamiast przedłużacza należy używać dodatkowego przewodu powietrza. Niskie napięcie może spowodować uszkodzenie silnika. Jeśli konieczne jest użycie przedłużacza:

- Należy upewnić się, że przedłużacz jest w dobrym stanie.

W poniższej tabeli przedstawiono **MINIMALNE** wymagania dotyczące przedłużaczy:

Zakres prądu znamionowego (220–240 V)	Całkowita długość przedłużacza w metrach					
	10 m	15 m	20 m	30 m	50 m	60 m
0–5 A	1,5 mm ²	1,5 mm ²	1,5 mm ²	2,5 mm ²	4 mm ²	4 mm ²
5–8 A	1,5 mm ²	1,5 mm ²	2,5 mm ²	4 mm ²	4 mm ²	4 mm ²
8–12 A	2,5 mm ²	2,5 mm ²	4 mm ²	Niezalecane	Niezalecane	Niezalecane

Zakres prądu znamionowego (110 V)	Całkowita długość przedłużacza w metrach					
	10 m	15 m	20 m	30 m	50 m	60 m
0–5 A	1,5 mm ²	1,5 mm ²	1,5 mm ²	2,5 mm ²	4 mm ²	4 mm ²
5–8 A	1,5 mm ²	1,5 mm ²	2,5 mm ²	4 mm ²	6 mm ²	Niezalecane
8–12 A	2,5 mm ²	2,5 mm ²	4 mm ²	6 mm ²	Niezalecane	Niezalecane
12–15 A	4 mm ²	4 mm ²	6 mm ²	6 mm ²	Niezalecane	Niezalecane
15–20 A	6 mm ²	6 mm ²	6 mm ²	Niezalecane	Niezalecane	Niezalecane

Przewody

Z sprężarką powietrza nie można używać przewodów z tworzywa sztucznego ani rur PVC. Niezależnie od wskazywanej wartości ciśnienia, przewód z tworzywa sztucznego może zostać zerwany na skutek działania powietrza pod ciśnieniem. Należy używać wyłącznie przewodów metalowych dla linii rozprowadzania powietrza. Jeśli konieczne jest podłączenie linii przewodów, należy użyć przewodu o wielkości co najmniej takiej samej, jak wylot zbiornika powietrza. Zbyt mały przewód spowoduje ograniczenie przepływu powietrza. Jeśli długość przewodu przekracza 30,5 m, należy użyć przewodu o następnym większym rozmiarze z typoszeregu. Należy zakopać linie podziemne poniżej punktu zamarzania i unikać powstawania kieszeni, w których może dojść do nagromadzenia i zamrażnięcia wilgoci. Przed przysypaniem linii podziemnych należy poddać je działaniu ciśnienia, aby sprawdzić, czy wszystkie połączenia przewodów są szczelne.

⚠ NIEBEZPIECZEŃSTWO: Nieprawidłowe uziemienie może skutkować porażeniem prądem elektrycznym. Nie należy modyfikować dostarczonej wtyczki. Jeśli nie pasuje ona do dostępnego gniazda, należy zlecić wykwalifikowanemu elektrykowi montaż właściwego gniazda.

OBSŁUGA

Opis działania

⚠ OSTRZEŻENIE: Ryzyko związane z hałasem

- Należy stosować ochronę słuchu zabezpieczającą przed hałasem spowodowanym przez sprężone powietrze oraz hałasem powstającym podczas pracy.

Zawór spustowy:

Zawór spustu znajduje się w dołu zbiornika powietrza i jest używany do usuwania skroplin po każdym zakończeniu pracy.

Wyłącznik termiczny:

Silnik elektryczny jest wyposażony w wyłącznik termiczny do ręcznego resetowania. Jeśli z jakiegokolwiek powodu silnik ulegnie przegrzaniu, nastąpi jego odłączenie przez wyłącznik. Przed naciśnięciem przycisku resetowania i ponownym uruchomieniem sprężarki należy ustawić przełącznik włączania/automatycznego wyłączenia w położeniu wyłączenia i poczekać, aż urządzenie ostygnie.

Zabezpieczenie termiczne przed przeciążeniem silnika:

Po przekroczeniu wartości znamionowej prądu silnika zabezpieczenie termiczne zostanie aktywowane i spowoduje automatyczne wyłączenie silnika. Przed ponownym uruchomieniem należy odczekać do ostygnięcia silnika. Gdy silnik ostygnie, sprężarka automatycznie uruchomi się ponownie. W przypadku korzystania z przedłużacza sprężarka może pozostać wyłączona mimo wykonania powyższych czynności. Oznacza to, że przedłużacz jest zbyt długi lub cienki. Należy użyć przedłużacza o odpowiedniej długości i szerokości.

Przełącznik WŁĄCZANIA/AUTOMATYCZNEGO WYŁĄCZENIA:

Należy ustawić ten przełącznik w położeniu włączenia, aby zapewnić automatyczne zasilanie przełącznika ciśnieniowego, a w położeniu wyłączenia, aby wyłączyć zasilanie po zakończeniu używania sprężarki lub kiedy sprężarka ma zostać pozostawiona bez nadzoru.

⚠️ OSTRZEŻENIE: Przełącznik włączania/automatycznego wyłączenia należy zawsze wyłączyć, gdy nie jest używany.

⚠️ PRZESTROGA: W czasie przenoszenia narzędzia należy wyłączyć przełącznik włączania/automatycznego wyłączenia.

Filtr powietrza (wlot powietrza):

Filtr powietrza należy przez cały czas utrzymywać w czystości. Nie włączać kompresora, jeśli filtr powietrza został usunięty. Kompresor nie będzie działał z pełną wydajnością, jeśli filtr powietrza jest zanieczyszczony. Przed użyciem kompresora należy zawsze sprawdzić, czy filtr powietrza jest czysty. Jeśli nie jest, należy oczyścić filtr powietrza lub wymienić wkład filtra.

Pompa kompresora powietrza:

Aby sprężyć powietrze, tłok przesuwa się w górę i w dół w silowniku. Przy przesunięciu w dół powietrze jest wprowadzane przez zawór dolotowy powietrza. Zawór wlotowy pozostaje zamknięty. Przy przesunięciu w górę powietrze zostaje sprężone. Zawór dolotowy zamyka się i wymuszony jest przepływ sprężonego powietrza przez zawór wylotowy, przez rurkę wylotową, przez zawór zwrotny i do zbiornika powietrza. Powietrze możliwe do użycia będzie dostępne, kiedy kompresor zwiększy ciśnienie w zbiorniku powietrza powyżej wartości wymaganej na wylocie powietrza.

Zawór zwrotny:

Jeśli kompresor powietrza działa, zawór zwrotny jest „otwarty”, umożliwiając przepływ sprężonego powietrza do zbiornika powietrza.

Kiedy kompresor powietrza osiągnie ciśnienie „wyłączające”, zawór zwrotny „zamknie się”, pozostawiając powietrze pod ciśnieniem wewnątrz zbiornika powietrza.

Zawór przełącznika ciśnieniowego:

Zawór przełącznika ciśnieniowego znajdujący się po stronie przełącznika ciśnieniowego służy do automatycznego spuszczenia sprężonego powietrza z głowicy sprężarki i rurki wylotowej po osiągnięciu wartości ciśnienia „wyłączającego”.

Przełącznik ciśnieniowy:

Przełącznik ciśnieniowy automatycznie uruchamia silnik, kiedy ciśnienie w zbiorniku powietrza spadnie do ustawionej fabrycznie wartości ciśnienia „włączającego”. Zatrzymuje silnik, kiedy ciśnienie w zbiorniku powietrza osiągnie ustawioną fabrycznie wartość ciśnienia „wyłączającego”.

Zawór bezpieczeństwa:

Jeśli przełącznik ciśnieniowy nie wyłączy kompresora powietrza po osiągnięciu wartości ustawienia ciśnienia „wyłączającego”, zawór bezpieczeństwa będzie stanowiął zabezpieczenie przed wysokim ciśnieniem, „wyskakując” przy fabrycznie ustawionym ciśnieniu, które jest nieco wyższe niż ustawienie „wyłączające” przełącznika ciśnieniowego.

Wskaźnik ciśnienia na wylocie:

Wskaźnik ciśnienia na wylocie wskazuje ciśnienie powietrza dostępne po stronie wylotowej regulatora. Do sterowania ciśnieniem służy regulator, a ciśnienie jest zawsze mniejsze lub równe ciśnieniu w zbiorniku.

Wskaźnik ciśnienia w zbiorniku:

Wskaźnik ciśnienia w zbiorniku wskazuje ciśnienie powietrza w zbiorniku.

Regulator:

Ciśnieniem powietrza wypływającego ze zbiornika powietrza można sterować za pomocą pokrętki regulatora. Przekręcenie pokrętki w prawo spowoduje zwiększenie ciśnienia, a przekręcenie pokrętki w lewo powoduje zmniejszenie ciśnienia. Aby uniknąć ponownej regulacji po zmianie ustawienia ciśnienia, wymaganą wartość ciśnienia zawsze należy ustawiać od niższej wartości ciśnienia. Podczas redukcji wartości ustawienia od wyższej do niższej najpierw należy zredukować ciśnienie do poziomu niższego od wymaganej wartości. W zależności od wymagań dotyczących powietrza w poszczególnych akcesoriach ciśnienie powietrza regulowane na wylocie można skorygować podczas obsługi akcesorium.

Wylot powietrza:

W przypadku zwykłego ciśnieniowego narzędzia pneumatycznego maks. ciśnienie na wylocie powinno wynosić: 0,93 MPa (9,3 bara).

Lista kontrolna czystości wykonywanych codziennie przed uruchomieniem

⚠️ OSTRZEŻENIE: Nie używać sprężarki powietrza, jeśli nie da się jej wyłączyć lub wyłączyć przełącznikiem. Sprężarka powietrza, której działaniem nie można sterować za pomocą przełącznika, może stanowić źródło niebezpieczeństwa i należy ją naprawić.

Przewody połączeniowe

⚠️ OSTRZEŻENIE: Ryzyko nieostrożnej obsługi

- Podczas instalacji należy mocno chwycić przewód ręką, aby uniknąć jego odrzucenia. Utrata kontroli nad przewodem może spowodować obrażenia ciała i uszkodzenie mienia.
- Zawsze należy przestrzegać wszystkich zasad bezpieczeństwa zalecanych przez producenta przewodów, złązek, narzędzi pneumatycznych i akcesoriów oraz wszystkich zasad bezpieczeństwa dotyczących kompresora powietrza. Przestrzeganie tej zasady zmniejszy ryzyko poważnych obrażeń ciała.

1. Przed podłączeniem przewodu powietrza lub akcesoriów należy upewnić się, że przełącznik włączania/automatycznego wyłączenia jest ustawiony w położeniu wyłączenia, a regulator powietrza lub zawór odcinający jest zamknięty.

2. Zamocować przewód i akcesoria. Zbyt wysokie ciśnienie powietrza stwarza ryzyko wybuchu. Sprawdź maksymalną wartość ciśnienia określoną przez producenta dla narzędzi pneumatycznych i akcesoriów. Ciśnienie na wylocie regulatora nigdy nie powinno przekraczać maksymalnej wartości ciśnienia.

UWAGA: Zaleca się, aby ciśnienie powietrza przekraczało wartość 0,7 MPa (7 barów). Przewody doprowadzające należy zamocować z użyciem przewodu zabezpieczającego, np. liny stalowej, a minimalne ciśnienie robocze w przewodzie musi wynosić ponad 1,0 MPa (10 barów).

3. Ustawić przełącznik włączania/automatycznego wyłączenia w położeniu włączenia i poczekać, aż ciśnienie w zbiorniku wzrośnie. Silnik zostanie zatrzymany, jeśli ciśnienie w zbiorniku osiągnie wartość ciśnienia „wyłączającego”.

4. Otworzyć regulator, przekręcając go w prawo. Ustawić regulator na prawidłową wartość ciśnienia. Sprężarka jest gotowa do użycia.

5. Sprężarki powietrza zawsze należy używać w obszarach z dobrą wentylacją, gdzie nie występują opary benzyny lub rozpuszczalników. Nie używać sprężarki w pobliżu obszaru rozpylania.

Po zakończeniu:

Odłączyć przewody

⚠ OSTRZEŻENIE: Ryzyko nieostrożnej obsługi

- Podczas odłączania należy mocno chwycić przewód ręką, aby uniknąć jego odrzucenia. Utrata kontroli nad przewodem może spowodować obrażenia ciała i uszkodzenie mienia.
- W zbiornikach powietrza występuje powietrze pod wysokim ciśnieniem. Nie zbliżać twarzy i innych części ciała do wylotu otworu spustowego. Podczas opróżniania zawsze nosić zatwierdzone okulary ochronne z bocznymi osłonami, ponieważ zanieczyszczenia mogą zostać wyrzucone w kierunku twarzy.

1. Ustawić przełącznik włączania/automatycznego wyłączenia w położeniu wyłączenia.

2. Przekręcić regulator w lewo, aby ustawić ciśnienie na wylocie na zero.

3. Wymontować narzędzie pneumatyczne lub akcesorium.

4. Otworzyć zawór spustowy znajdujący się w dolnej części zbiornika powietrza. Podczas opróżniania zbiornika powietrza ciśnienie w zbiorniku zawsze powinno być niższe niż 0,14 MPa (1,4 bar).

5. Przechylić zbiornik, tak aby zawór spustowy znajdował się bezpośrednio pod spodem, i opróżnić zbiornik.

⚠ OSTRZEŻENIE: Ryzyko wybuchu

Należy przechylić zbiornik, aby go opróżnić.

⚠ OSTRZEŻENIE: Aby opróżnić zbiornik, należy powoli otworzyć zawór spustu i pochylić kompresor w celu usunięcia nagromadzonej wody. Nie zbliżać twarzy i oczu do zaworu spustu.

⚠ OSTRZEŻENIE: W ZBIORNIKU POWIETRZA NAGROMADZI SIĘ WODA. JEŚLI NIE ZOSTANIE USUNIĘTA, SPOWODUJE KOROZJĘ I OSŁABIENIE ZBIORNIKA POWIETRZA, W WYNIKU CZEGO WYSTĄPI RYZYKO ROZERWANIA ZBIORNIKA POWIETRZA.

UWAGA: Ryzyko związane z mieniem Uszkodzenia

Zawsze należy usunąć wodę ze zbiornika powietrza. Woda może zawierać olej i rdzę, co może prowadzić do powstawania plam.

WSKAZÓWKA: Jeśli zawór spustowy jest zatkany, należy całkowicie zredukować ciśnienie powietrza. Możliwe jest wyjęcie, wyczyszczenie i ponowne założenie zaworu.

WSKAZÓWKA: W sprężonym powietrzu zachodzi kondensacja, a skropliny gromadzą się w zbiorniku, filtry lub innych częściach. Skropliny zawierają olej smarujący i/lub substancje, które mogą podlegać przepisom prawa. Podczas usuwania skroplin należy przestrzegać przepisów prawa obowiązujących w danym regionie.

6. Po spuszczeniu wody należy zamknąć zawór spustu. Teraz można przekazać kompresor powietrza do przechowywania.

⚠ OSTRZEŻENIE: Należy dokładnie opróżnić zbiornik powietrza. Nieprawidłowe opróżnienie zbiornika powietrza może doprowadzić do korozji, co stwarza ryzyko rozerwania zbiornika. Rozerwanie zbiornika może doprowadzić do obrażeń ciała i uszkodzenia mienia.

KONSERWACJA

⚠️ OSTRZEŻENIE: Nigdy nie należy używać kompresora powietrza, który działa w nieprawidłowy sposób.

Jeśli wydaje się, że kompresor powietrza działa w nieprawidłowy sposób, generuje nietypowe hałasy, należy niezwłocznie przerwać jego eksploatację i zwrócić się do autoryzowanego centrum serwisowego Makita.

⚠️ OSTRZEŻENIE: Używać wyłącznie oryginalnych części zamiennych firmy Makita.

Użycie części zamiennych, które nie zostały wyprodukowane przez firmę Makita, może nieważnić gwarancję i doprowadzić do uszkodzeń oraz spowodować obrażenia. Oryginalne części Makita można uzyskać u autoryzowanego dystrybutora.

⚠️ OSTRZEŻENIE: PO WŁĄCZENIU ZASILANIA CYKLE URZĄDZENIA ZMIENIAJĄ SIĘ AUTOMATYCZNIE. PODCZAS PRZEPROWADZANIA KONSERWACJI MOŻE DOJŚĆ DO KONTAKTU ZE ŹRÓDŁEM NAPIĘCIA, SPRĘŻONYM POWIETRZEM LUB PORUSZAJĄCYMI SIĘ CZĘŚCIAMI. MOŻE DOJŚĆ DO OBRAŻEŃ CIAŁA. PRZED PRZYSTĄPIENIEM DO KONSERWACJI LUB NAPRAWY NALEŻY WYŁĄCZYĆ NARZĘDZIE I CAŁKOWICIE ZREDUKOWAĆ CIŚNIENIE POWIETRZA.

UWAGA: Nie stosować benzyny, benzyny ekstrakcyjnej, rozpuszczalników, alkoholu ani podobnych środków. Mogą one powodować odbarwienia, odkształcenia lub pęknięcia.

W celu zachowania odpowiedniego poziomu BEZPIECZEŃSTWA i NIEZAWODNOŚCI produktu wszelkie naprawy i różnego rodzaju prace konserwacyjne lub regulacje powinny być przeprowadzane przez autoryzowany lub fabryczny punkt serwisowy narzędzi Makita, zawsze z użyciem oryginalnych części zamiennych Makita.

Aby zapewnić skuteczne działanie i dłuższą trwałość zespołu kompresora powietrza, konieczne jest przygotowanie harmonogramu systematycznej konserwacji i przeprowadzanie konserwacji zgodnie z tym harmonogramem. Poniżej przedstawiono procedurę dotyczącą urządzenia pracującego codziennie w normalnym środowisku roboczym. W razie konieczności harmonogram należy zmodyfikować, dopasowując go do warunków, w jakich kompresor jest używany. Zmiany będą zależały od godzin pracy i środowiska roboczego. W przypadku zespołów kompresora znajdujących się w środowisku bardzo zanieczyszczonym i/lub w niesprzyjających warunkach konieczne będzie zwiększenie częstotliwości wszystkich czynności kontrolnych w ramach konserwacji.

Procedura konserwacji

1. Należy usunąć wodę ze zbiornika powietrza, separatorów wilgoci lub regulatorów filtra powietrza.
2. Sprawdzić, czy nie występuje nietypowy hałas i/lub nietypowe wibracje.
3. Sprawdzić filtr powietrza, wymienić go w razie potrzeby.
4. Sprawdzić przewody powietrza i złączki pod kątem szczelności i naprawić w razie potrzeby. Po każdym roku pracy lub jeśli zostanie wykryty problem należy sprawdzić stan zaworu zwrotnego. Wymienić w razie uszkodzenia lub zużycia.
5. Wszystkie wkręty, śruby i osłony powinny być prawidłowo zamocowane. Należy systematycznie sprawdzać ich stan.

⚠️ OSTRZEŻENIE: Wszystkie wkręty, śruby i osłony powinny być dokładnie przykręcone. Jeśli podkładki wkrętów lub osłony ulegną poluzowaniu, może dojść do obrażeń ciała lub uszkodzenia mienia.

Zalecana częstotliwość przeglądów i konserwacji

Przeglądy i konserwację kompresora należy przeprowadzać w okresach przedstawionych w poniższej tabeli.

Część	Działanie	Codziennie (przed użyciem/po użyciu)	Co tydzień	Co miesiąc	Co kwartał
Ogólnie	Sprawdzić, czy nie występuje nietypowy hałas i nietypowe wibracje	✓	-	-	-
	Usunąć kurz i zanieczyszczenia za pomocą suchego powietrza.	-	✓	-	-
Przewody powietrza i złączki	Sprawdzić pod kątem szczelności	✓	-	-	-
Zbiornik powietrza	Całkowicie usunąć powietrze i skropliny ze zbiornika powietrza. (Otworzyć zawór spustu)	✓	-	-	-
	Sprawdzić, czy nie ma zarysowań, wgnieceń lub nieszczelności.	✓	-	-	-
	Sprawdzić, czy nie ma rdzy, nakłuc lub innych niedoskonałości, które mogą spowodować niebezpieczeństwo.	-	-	-	✓
Śruby i nakrętki	Sprawdzić dokręcenie.	-	✓	-	-
Uchwyt	Powycierać olej i smar.	-	✓	-	-
Ciśnienie wylączające	Sprawdzić i skorygować.	-	✓	-	-
Filtr powietrza	Wyczyścić lub wymienić w razie potrzeby.	-	-	✓	-

Smarowanie

Ten kompresor powietrza jest wyposażony w pompę bezolejową o wysokiej trwałości, która nie wymaga konserwacji.

Przechowywanie

Przed rozpoczęciem przechowywania kompresora powietrza należy wykonać następujące czynności:

- Zapoznać się z sekcją „KONSERWACJA” i „OBSŁUGA” i w razie konieczności przeprowadzić czynności konserwacyjne. Należy pamiętać, aby spuścić wodę ze zbiornika powietrza.
- Zabezpieczyć przewód powietrza przed uszkodzeniem (na przykład przed nadeptaniem lub przejechaniem).

Przechowywać kompresor powietrza w czystym i suchym miejscu.

ROZWIĄZYWANIE PROBLEMÓW

Przed oddaniem urządzenia do naprawy należy najpierw przeprowadzić samodzielną kontrolę. W razie napotkania problemu, który nie został wyjaśniony w instrukcji, nie należy próbować demontować urządzenia we własnym zakresie.

Nieprawidłowe działanie	Prawdopodobna przyczyna (usterka)	Rozwiązanie
Kompresor nie uruchamia się.	Uszkodzony przełącznik ciśnieniowy.	Zlecić naprawę w lokalnym autoryzowanym punkcie serwisowym.
	Ciśnienie w zbiorniku przekracza ciśnienie włączające przełącznika ciśnieniowego.	Kompresor nie włączy się, kiedy ciśnienie w zbiorniku spadnie do ciśnienia włączającego.
	Uszkodzony silnik.	Zlecić naprawę w lokalnym autoryzowanym punkcie serwisowym.
Zwolnienie zaworu bezpieczeństwa	Ciśnienie wyłączające przełącznika ciśnieniowego jest zbyt wysokie.	Zlecić naprawę w lokalnym autoryzowanym punkcie serwisowym.
	Uszkodzony zawór bezpieczeństwa.	Zlecić naprawę w lokalnym autoryzowanym punkcie serwisowym.
Kilkakrotnie zadziałał system automatycznego wyłączania.	Słaba wentylacja. Temperatura w pomieszczeniu jest zbyt wysoka.	Należy przenieść kompresor do miejsca z dobrą wentylacją.
	Przeciążenie elektryczne.	Wylądzić sprężarkę i poczekać, aż ostygnie.
	Uszkodzony silnik.	Zlecić naprawę w lokalnym autoryzowanym punkcie serwisowym.
Po zatrzymaniu kompresora wystąpił ciągły wyciek powietrza.	Poluzowane przewody powietrza i złączki.	Sprawdzić wszystkie połączenia, używając wody z mydłem, a następnie dokręcić.
	Poluzowany lub otwarty zawór spustowy.	Dokręcić/zamknąć zawór spustowy.
	Wyciek powietrza z zaworu zwrotnego.	Zlecić naprawę w lokalnym autoryzowanym punkcie serwisowym.
Kompresor pracuje w sposób ciągły	Filtr powietrza jest zanieczyszczony.	Oczyszczyć filtr powietrza lub wymienić wkład filtra.
	Uszkodzone przewody powietrza i złączki	Sprawdzić wszystkie połączenia i dokręcić lub wymienić.
	Poluzowany lub otwarty zawór spustowy.	Dokręcić/zamknąć zawór spustowy.
	Uszkodzony przełącznik ciśnieniowy.	Zlecić naprawę w lokalnym autoryzowanym punkcie serwisowym.
	Nadmierne zużycie powietrza.	Zmniejszyć zużycie powietrza. Kompresor może być zbyt mały, aby spełnić wymagania narzędzia. Zaleca się, aby kompresory powietrza działały w cyklu pracy 50% lub mniej.
	Uszkodzona pompa kompresora powietrza (pierścienie tłoka są zużyte lub zawór wlotowy/wylotowy jest uszkodzony)	Zlecić naprawę w lokalnym autoryzowanym punkcie serwisowym.

RÉSZLETES LEÍRÁS

Tipus:	MAC210Q	
Egyfázisú feszültség	220 V–240 V, váltakozó áram	110 V, váltakozó áram
MAX bemeneti teljesítmény	650 W	610 W
Névleges áramerősség	3 A	5,5 A
l/min 0,62 MPa-on (l/min 6,2 bar-on)	48 l/min	
Bekapcsolási nyomás	0,72 MPa (7,2 bar)	
Kikapcsolási nyomás	0,93 MPa (9,3 bar)	
Furat x Lökét x Mennyiség	64 mm x 14 mm x 2	
Hz	50 Hz	
Motor fordulatszáma	1 450 min ⁻¹	
Kenés	Olajmentes	
Tartálméret	7,6 l	
Tömeg	22 kg	
Méreték (H x Sz x M)	457 mm x 441 mm x 350 mm	
Max kimeneti nyomás	0,93 MPa (9,3 bar)	

- Folyamatos kutató- és fejlesztőprogramunk eredményeként az itt felsorolt tulajdonságok figyelmeztetés nélkül megváltozhatnak.
- Megjegyzés: A műszaki adatok országról országra különbözhetnek.
- Érdemes megszakítót használni. Csak olyan biztosítékot vagy megszakítót használjon, amelyiknek a besorolása megegyezik annak az áramkörével, amelyen a légsűrítőt működtetik. Ha a légsűrítőt biztosítókkal védett áramkörre köti, időkeleltetett biztosítókat használjon.

Szimbólumok

A következőkben a berendezésen esetleg használt jelképek láthatók. A szerszám használata előtt bizonyosodjon meg arról hogy helyesen értelmezi a jelentésüket.

	Olvassa el a használati utasítást.
	Legyen különösen elővigyázatos és figyelmes.
	Áramütés kockázata. Vigyázat: mielőtt bármilyen munkát elvégezne a légsűrítőn, le kell azt választani a tápegységről.
	Magas hőmérséklet kockázata. Vigyázat: a légsűrítő tartalmaz olyan alkatrészeket, amelyek magas hőmérsékletűre melegedhetnek fel.
	Véletlen beindulás veszélye. Figyelem, a kompresszor automatikusan elindulhat áramkimaradás és az azt követő visszaállítás esetén.
	Viseljen védőszemüveget.
	Viseljen fülvédőt.



Csak EU-tagállamok számára
Mivel a berendezésben veszélyes alkatrészek vannak, a használt elektromos és elektronikus berendezések negatív hatással lehetnek a környezetre és az emberi egészségre.

Az elektromos és elektronikus készülékeket ne dobja a háztartási szemétkosárba!
Az elektromos és elektronikus berendezések hulladékairól szóló európai irányelvnek és annak a nemzeti jogszabályokhoz történő adaptálásának megfelelően a használt elektromos és elektronikus berendezéseket külön kell összegyűjteni, és a települési hulladék elkülönített gyűjtőhelyére kell szállítani a környezetvédelmi előírásoknak megfelelően.
Ezt jelzi a berendezésen elhelyezett áthúzott keresek kuka szimbólum.



Garantált hangteljesítményszint az EU szabadtéri zajvédelmi irányelvének megfelelően.

Garantált hangteljesítményszint az UKCA szabadtéri zajvédelmi irányelvének megfelelően.



Hangteljesítményszint Ausztrália NSW tartománya zajszabályozási rendelete szerint

Tápfeszültség

A szerszámot kizárólag olyan egyfázisú, váltóáramú hálózatra szabad kötni, amelynek feszültsége meg- egyezik az adattábláján szereplő feszültséggel. A kezelő áramütés elleni védelme érdekében ezt a szerszámot földelni kell a használat során. Csak háromhuzalos hosszabítókábel használjon, amely háromvillás földelt típusú dugaszokkal és hárompólusú aljzatokkal rendel- kezik, amelyekbe a szerszám dugasza csatlakoztatható.

Jaj

A tipikus A-súlyozású zajszint, a EN ISO 3744: 2010 szerint meghatározva:

Hangnyomásszint (L_{pA}): 60 dB(A)

Bizonytalanság (K): 3 dB(A)

A zajszint a munkavégzés során meghaladhatja a 80 dB (A) értéket.

MEGJEGYZÉS: A zajkibocsátás értéke a szabványos vizsgálati eljárásnak megfelelően lett mérve, és segít- ségével az elektromos kéziszerszámok összehason- líthatók egymással.

MEGJEGYZÉS: A zajkibocsátás értékének segítség- gével előzetesen megbecsülhető a rezgésnek való kitettség mértéke.

▲ FIGYELMEZTETÉS: Viseljen fülvédőt!

▲ FIGYELMEZTETÉS: A szerszám zajkibocsá- tása egy adott alkalmazásnál eltérhet a megadott értéktől a használat módjától, különösen a feldol- gozott munkadarab fajtájától függően.

▲ FIGYELMEZTETÉS: Határozza meg a kez- elő védelmét szolgáló munkavédelmi lépéseket, melyek az adott munkafeltételek melletti vibrációs hatás becsült mértékén alapulnak (figyelembe véve a munkaciklus elemeit, mint például a gép leállításának és üresjáratának mennyiségét az elindítások száma mellett).

Megfelelőségi nyilatkozat

Csak európai országokra vonatkozóan

A megfelelőségi nyilatkozat a jelen használati kézikönyv „A” mellékletében található.

FONTOS BIZTONSÁGI UTASÍTÁSOK

ŐRIZZE MEG EZEKET AZ UTASÍTÁSOKAT.

▲ FIGYELMEZTETÉS:

- **A TERMÉK HELYTELEN MŰKÖDTETÉSE VAGY KARBANTARTÁSA SÚLYOS SÉRÜLÉSHEZ ÉS ANYAGI KÁROKHOZ VEZETHET.**
- **OLVASSA EL ÉS ISMERJE MEG AZ ÖSSZES FIGYELMEZTETÉST ÉS MŰKÖDTETÉSI UTASÍTÁST A BERENDEZÉS HASZNÁLATBAVÉTELE ELŐTT.**

- Őrizze meg ezt a használati kézikönyvet saját maga számára referenciaként, amiből másokat is oktathat. Ha légsűrítőt és sűrített levegővel működő szerszámokat ad kölcsön, csak olyan személyeknek adja kölcsön azokat, akik igazolt gyakorlattal rendelkeznek a használatukban, és velük együtt a használati kézikönyvet is adja át.
- Azokat a kezelőket, akik első alkalommal kezelik azokat vagy tapasztalatlanok, oktatásban kell részesíteni a működtetéssel kapcsolatban. Soha ne engedje, hogy gyermekek vagy ezen utasításo- kat nem ismerő személyek használják a légsűrítőt vagy a sűrített levegővel működő szerszámokat.

▲ FIGYELMEZTETÉS:

A munkaterület biztonsága

- **Tartsa tisztán a munkaterületét és ügyeljen a jó megvilágításra. A rendezetlen és sötét munka- területek balesetet idézhetnek elő.**
- **Ne működtesse a légsűrítőt robbanásveszélyes környezetben, például gyúlékony folyadékok, gázok vagy por jelenlétében. A légsűrítő szikrákat képez, amelyek meggyújthatják a porokat és párákat.**
- **Sűrített levegővel működő szerszám használata közben tartsa távol a közelben tartózkodókat, a gyermekeket és a látogatókat. A figyelem elte- relődése az irányítás elvesztéséhez vezethet. Védje meg a munkaterületen tartózkodó többie- ket a szennyeződésektől, mint például a forgács és a szikrák. Szükség szerint biztosítson korlá- tokat vagy védőpajzsokat. Gyermekeket soha sem szabad a munkaterületre engedni.**
- **A megfelelő szobahőmérséklet + 5 °C és + 30 °C közé esik. (maximálisan 0 °C és +40 °C közötti)**

▲ FIGYELMEZTETÉS:

Nem biztonságos működés kockázata

MI TÖRTÉNHEK

A légsűrítő nem biztonságos működése az Ön és mások súlyos sérüléséhez vezethet.

HOGYAN ELŐZHETŐ MEG

- Nézzon át és ismerjen meg minden utasítást és figyelmeztetést ebben a kézikönyvben.
- Ismerkedjen meg a légsűrítő működésével és a vezérlőivel.
- A működési területről távolítsa el minden embert, kisállatot és akadályt.
- A gyermekeket mindig tartsa távol a légsűrítőtől.
- Ne működtesse a terméket, ha kimerült, illetve alkohol vagy gyógyszerek hatása alatt áll. Mindig legyen éber. A figyelem elterelődése az irányítás elvesztéséhez vezethet.
- Soha ne iktassa ki a termék biztonsági funkciót.
- A működési területet szerelje fel túlzott készülékkel.
- Ne működtesse a gépet hiányzó, törött vagy nem engedélyezett alkatrészekkel.
- Használat előtt mindig ellenőrizze, hogy a légsű- rítő biztonságosan üzemeltethető-e. Ha mozgó alkatrészek állítódhatnak el vagy szorulnak be, alkatrész törik el vagy más működési hiba lép fel, használat előtt javíttassa meg a légsűrítőt. A rosszul karbantartott termékek számos balesetet okoznak.

FIGYELMEZTETÉS:

A levegőtartály szétrobbanásának kockázata



MI TÖRTÉNHEK

Az alábbi körülmények a tartály meggyengüléséhez vezethetnek, ami AZ ÖN ÉS MÁSOK SÚLYOS SÉRÜLÉSÉVEL JÁRÓ HEVES TARTÁLYROBBANÁST EREDMÉNYEZ:

- A kondenzvíz megfelelő kiürítésének elmulasztása a tartályból rozsdásodást és a tartály falának elvékonyodását okozza.
- A tartály módosítása vagy javításának megkísérlése.
- A nyomáskapcsoló, a biztonsági szelep, vagy bármely más, a tartálynyomást vezérlő komponens engedély nélküli módosítása.

HOGYAN ELŐZHETŐ MEG

- Ūrítse ki a levegőtartályt naponta vagy minden egyes használat után. Ha a levegőtartály szivárogni kezd, azonnal cserélje ki egy új tartályra, vagy cserélje le az egész légsűrítőt.
- Ne fúrjon bele, ne hegessze vagy bármely más módon se módosítsa a levegőtartályt, vagy meg fog gyengülni. A tartály megrepedhet vagy felrobbanhat. Cserélje ki egy új levegőtartályra.
- Kövesse a berendezésgyártók ajánlását, és soha ne lépje túl a tartozékok maximálisan megengedett nyomásbesorolását. Soha ne használja a légsűrítőt kis, alacsony nyomású tárgyak, például gyerekjátékok, focilabdák, kosárlabdák stb., felfújásához.

FIGYELMEZTETÉS:

A tartozékok és kiegészítők szétrobbanásának kockázata



MI TÖRTÉNHEK

- A sűrített levegővel működő szerszámok, szórópisztolyok, levegővel meghajtott tartozékok, gumiabroncsok ÉS egyéb felfújható eszközök a nyomásbesorolásuk túllépése miatt felrobbanhatnak vagy szétrepülhetnek, ami súlyos sérülést okozhat Önnek és másoknak.
- A légsűrítőre vonatkozó összes biztonsági szabály mellett, mindig tartson be minden biztonsági szabályt, amit a sűrített levegővel működő szerszámának gyártója ajánl. Ennek a szabálynak a betartása csökkenteni fogja a súlyos személyi sérülés kockázatát.

FIGYELMEZTETÉS:

Gumiabroncsok felfújásának kockázata

MI TÖRTÉNHEK

A gumiabroncsok túlfújása súlyos sérülést és anyagi károkat okozhat.

HOGYAN ELŐZHETŐ MEG

- Minden használat előtt ellenőrizze a gumiabroncsok nyomását abroncsnyomásmérővel. Amikor gumiabroncsot fúj fel, az ellenőrizendő helyes abroncsnyomást az abroncs oldalfalára írva találja.

MEGJEGYZÉS: Az abroncsok felfújására használt berendezések, mint például a levegőtartályok és légsűrítők, a kis abroncsokat és hasonlókat nagyon gyorsan fel tudják fújni. Úgy állítsa be a levegőbetáplálást, hogy egyenlő vagy kevesebb legyen az abroncs nyomásbesorolásánál. A túlfújás megelőzése érdekében a levegőt kis adagokban táplálja be, és gyakran ellenőrizze az abroncs levegőnyomását az abroncsmérővel.

FIGYELMEZTETÉS:

Áramütés kockázata



MI TÖRTÉNHEK

- A légsűrítőt elektromossággal táplálja. A többi elektromossággal működő eszközhöz hasonlóan, ha nem megfelelően használják, áramütést okozhat.
- Elektromos földelés: a termék megfelelő földelésének elmulasztása növelheti az áramütés veszélyét.

HOGYAN ELŐZHETŐ MEG

- A termék elektromos bekötését vagy szükséges javításait szakképzett szervizszemélyzetnek vagy engedéllyel rendelkező villanyszerelőnek kell elvégeznie a nemzeti és helyi elektromos előírásoknak megfelelően.
- Győződjön meg arról, hogy az elektromos áramkör, amelyre a légsűrítőt kötötték, megfelelő elektromos földelést, megfelelő feszültséget és megfelelő biztosítékos védelmet garantál.
- Soha ne működtesse a légsűrítőt kültéren, amikor esik az eső, vagy nedves környezetben.
- Soha ne működtesse a légsűrítőt sérült vagy eltávolított védőburkolatokkal vagy fedelekkel.
- Az áramütés kockázatának csökkentése érdekében ne érje eső. Tárolja a készüléket beltéren.
- Ne tegye ki a légsűrítőt esőnek vagy nedves körülményeknek. A légsűrítőbe kerülő víz növeli az áramütés kockázatát.
- Kerülje el, hogy a teste földelt felületekkel érintkezzen, mint pl. a vízvezetékek, radiátorok, tűzhelyek, hűtőgépek. Nagyobb az áramütés kockázata, ha a teste le van földelve.

FIGYELMEZTETÉS:

Robbanás vagy tűz kockázata



MI TÖRTÉNHEK

Normális jelenség, hogy a motoron és a nyomáskapcsolón belüli elektromos érintkezők szikráznak minden alkalommal, amikor csak a légsűrítő elindul vagy leáll. Soha ne működtesse a légsűrítőt olyan légkörben, ahol gyúlékony gőzök vannak jelen. Ha így tesz, az az Ön vagy mások súlyos sérülését okozhatja.

HOGYAN ELŐZHETŐ MEG

- A légsűrítőt mindig jól szellőző, benzintől vagy oldószergőzöktől mentes helyen működtesse.
- Gyúlékony anyagok kiszórása esetén a légsűrítőt a szórási területtől legalább 20 láb távolságra helyezze ki.
- Ne használjon gyúlékony folyadékot szűk zárt helyen.
- Mindig szelőztesse a szórási területet.
- Szórás közben ne dohányozzon, és ne szórjon olyan terület felé, ahol szikra vagy láng keletkezik.
- Tartsa a légsűrítőt olyan távol a szórási területtől, amennyire csak lehetséges, tartson legalább 6,1 m távolságot a szórási területtől és minden gyúlékony anyagtól.
- A gyúlékony anyagokat biztonságos helyen tárolja a légsűrítőtől távol.

FIGYELMEZTETÉS:

Belégzés kockázata



MI TÖRTÉNHEK

- A légsűrítőjéből származó sűrített levegőt nem biztonságos belélegezni. A levegőáram tartalmazhat szén-monoxidot vagy más gőzöket, vagy a tartályból vagy más komponensekből származó részecskéket.
- A kiszórt anyagok, mint például a festék, festékoldó szerek, festékeltávolítók, rovarirtó szerek, gyomirtó szerek stb., káros gőzöket és mérgeket tartalmaznak.
- A légsűrítő és a kiszórt anyagok gőzeinek belélegzése súlyos sérülést eredményezhet.

HOGYAN ELŐZHETŐ MEG

- Soha ne lélegezze be a légsűrítőből kijövő levegőt, sem közvetlenül, sem a légsűrítőhöz csatlakoztatott légzőkészülékből.
- Jó keresztzellőzéssel rendelkező területen dolgozzon.
- Olvassa el és kövesse annak az anyagnak a címkéjén vagy biztonsági adatlapján található biztonsági utasításokat, amit kiszór. Használjon a konkrét alkalmazásához kifejlesztett engedélyezett légzésvédelmi eszközt.
- Ne hordozza a légsűrítőt a festés közben.

FIGYELMEZTETÉS:

Zaj kockázata

- Használjon fülvédőt, hogy megóvja a hallását a kifúvás és a működtetés zajától.

FIGYELMEZTETÉS:

Sűrített levegő kockázata



MI TÖRTÉNHEK

A sűrített levegő árama a lágy szövetek károsodását okozhatja, és nagy sebességgel képes szennyeződést, forgácsot, szabad részecskéket és kis tárgyakat mozgatni, ami anyagi károkat vagy személyi sérülést okozhat.

HOGYAN ELŐZHETŐ MEG

- A légsűrítő használata vagy karbantartása során mindig viseljen jóváhagyott oldalpajzsos védőszemüveget.
- Soha ne irányítson semmilyen fúvókát vagy szórót semmilyen testrész vagy másik ember vagy állatok felé.
- Mindig kapcsolja ki a légsűrítőt, és engedje ki a nyomást a levegővezetékéből, mielőtt karbantartást végez, szerszámokat vagy kiegészítőket csatlakoztat.

FIGYELMEZTETÉS:

Mozgó alkatrészek kockázata



MI TÖRTÉNHEK

A légsűrítő automatikus ciklusokban működik, amikor a BE/AUTO - KI kapcsoló a „be” állásban van. Ha a légsűrítő működése közben vagy bedugott állapota mellett kísérel meg javítást vagy karbantartást, mozgó alkatrészeknek teheti ki magát. Ezek a mozgó alkatrészek súlyos sérülést okozhatnak.

HOGYAN ELŐZHETŐ MEG

- Mindig húzza ki a légsűrítőt, engedje ki a nyomást a tartályból és távolítsa el minden tartozékot, mielőtt bármilyen karbantartást vagy javítást kísérelne meg.
- Soha ne működtesse a légsűrítőt sérült vagy eltávolított védőburkolatokkal vagy fedekkel.
- Haját, ruházatát, kesztyűjét tartsa távol a mozgó alkatrészekről. A bő ruhák, ékszerek vagy a hosszú haj beleakadhatnak a mozgó részekbe.
- A szellőzőnyílások eltakarhatják a mozgó alkatrészeket, amiket szintén kerülni kell.

FIGYELMEZTETÉS:

Égési sérülés veszélye

- Ne működtesse a hordozható légsűrítőt nyitott ajtókkal vagy burkolatokkal!
- Ne nyissa ki a csapot, mielőtt a légtömlőt csatlakoztatná!



MI TÖRTÉNHEK

A felforrósodott alkatrészekkel, mint például a légsűrítőfej vagy a kimeneti csövek, történő érintkezés súlyos égési sérüléseket okozhat a bőrön.

HOGYAN ELŐZHETŐ MEG

- Soha ne érjen a felforrósodott komponensekhez a légsűrítő működése alatt vagy közvetlenül utána. Ne érintse meg a védőburkolatok környékét, és ne kísérelje meg a karbantartást, amíg a légsűrítő le nem hűl.
- A légsűrítő mozgatasakor és szállításakor mindig fogja a fogantyút.
- A légsűrítő használata közben és a használat után egy órán belül ne érintse meg a felforrósodott alkatrészeket, például a hengert, a hengerfejet és a kifúvó tömlőt. Ezek az alkatrészek felmelegsznek és égési ésrülést okozhatnak.

FIGYELMEZTETÉS:

Szállítás

- A légsűrítő kezelésekor, felemelésekor, mozgatasakor és szállításakor mindig fogja a fogantyút. Ne kísérelje meg a légsűrítőt a tömlőjénél fogva húzni vagy szállítani. Ha így tesz, azzal a légsűrítő és/vagy a tömlő károsodását okozhatja.
- A légsűrítőt mindig a megfelelő módon hordozza. Ha nem megfelelő módon szállítja és emeli, azzal a légsűrítő károsodását okozhatja.
- A maximális dőlésszög vontatás közben legálább 30°.
- Ne alkalmazon járműveket a vontatáshoz.
- Ne tegye ki a légsűrítőt gyúlékony, robbanásveszélyes vagy erőzión hatásnak.
- A véletlen elindulás megelőzése érdekében;
 - ne hordozza a légsűrítőt nagy távolságon át;
 - ne hordozza a légsűrítőt úgy, hogy a levegőtartálya fel van töltve sűrített levegővel, és;
 - ne vigye potenciálisan veszélyes helyzetekbe, úgy mint például egy járműbe vagy létrára vagy állványra.

Elektromos biztonság

1. Kerülje a veszélyes környezetet. Ne használja a légsűrítőt nyirkos, nedves helyen, és ne tegye ki esőnek. A légsűrítőbe kerülő víz növeli az áramütés kockázatát.
2. Akadályozza meg a gép véletlenszerű elindulását. A légsűrítő felemelése vagy szállítása előtt ellenőrizze, hogy a BE/AUTO - KI kapcsoló kikapcsolt helyzetben van-e, és húzza ki a légsűrítőt. A légsűrítő szállítása a kapcsológombon tartott ujjal, vagy a légsűrítő áram alá helyezése bekapcsolt kapcsoló mellett, balesetekhez vezet.
3. A szervizelést bizza eredeti pótalkatrészeket használó képzett javítószemélyzetre. Ezzel biztosítja, hogy a termék biztonsága fennmaradjon.
4. Ne módosítsa vagy próbálja megjavítani a légsűrítőt, kivéve a használati és karbantartási utasításban feltüntetett eseteket.

BEVEZETÉS

Általános információk

Ezt a légsűrítőt olajmentes pumpával látták el, amit tartósságra és karbantartást nem igénylő módon terveztek.

A légsűrítő megfelelő minősítésű pneumatikus szögbelevőkhöz és tűzgépekhez használható. Ezekhez az alkalmazásokhoz légnyomás-szabályozó mellékelt.

Rendeltetés

Ezt a légsűrítőt professzionális befejező szögező és kapcsoló alkalmazásokhoz tervezték.

 **FIGYELMEZTETÉS:** Soha ne használja a légsűrítőt a megfelelő minősítésű szögbelevőt vagy tűzgépet működtető alkalmazásokon kívül másra. A légsűrítő más alkalmazásokhoz történő felhasználása anyagi károkat és személyi sérülést okozhat.

Adott esetben külön levegőátalakítókat kell használni, amelyek ötvözik a levegőszabályozási és/vagy a nedvesség- és szennyeződéscsökkentési funkciókat.

 **FIGYELMEZTETÉS:** A nyomásmérőt csak referenciaként használja. A levegőnyomást kalibrált mérőberendezéssel ellenőrizze a tárgyak felfújása közben és után.

Alkatrészek leírása

► Ábra1

1	Légszűrő (légbeszívó nyílás)	2	Ellenőrzőszelep	3	Biztonsági szelep	4	Légsűrítő pumpa
5	Szabályozó	6	Tartály nyomásmérője	7	Kimeneti nyomásmérő	8	Gyorscsatlakozó
9	Hordozó fogantyú	10	Levegőtartály	11	Leeresztőszelep	12	Nyomáskapcsoló
13	Tápvezeték	14	BE/AUTO - KI kapcsoló	15	Nyomáskapcsolót tehermentesítő szelep	16	Termikus megszakító
17	Visszaállítás gomb	-	-	-	-	-	-

⚠ VIGYÁZAT: Mindig Makita termékkel történő használatra ajánlott kiegészítőket és tartozékokat használjon. Ellenkező esetben személyi sérülést okozhat. A kiegészítőket és tartozékokat az eredeti céljuknak megfelelően kell használni. Ha bármilyen segítségre van szüksége, keresse fel a helyi Makita Szervizközpontot.

Szószedet

MPa (megapascal): Metrikus nyomásmértékegység. 1 megapascal egyenlő 10 bar-ral.

Bekapcsolási nyomás: Amíg a motor ki van kapcsolva, a levegőtartály nyomása csökken, ahogy a kiegészítőt vagy a sűrített levegővel működő szerszámot használja. Amikor a tartály nyomása egy bizonyos szintre csökken, a motor automatikusan újraindul, ezt nevezzük „bekapcsolási nyomásnak”.

Kikapcsolási nyomás: Amikor bekapcsolja a légsűrítőt, az elkezd működni, aminek hatására levegőnyomás kezd ébredni a levegőtartályban. Bizonyos mértékű nyomás keletkezik, mielőtt a motor automatikusan kikapcsol - megvédve a levegőtartályt a tervezési besorolásánál magasabb nyomástól. Azt a nyomást, amin a motor kikapcsol, hívjuk „kikapcsolási nyomásnak”.

Átvételi ellenőrzés

SÉRÜLÉS: Szállítás előtt minden egyes légsűrítő berendezést gondosan tesztelnek és ellenőriznek. Nem megfelelő kezelés esetén sérülések keletkezhetnek a szállítás közben, ami problémákat okozhat a légsűrítő működésében. A berendezés megérkezéskor azonnal ellenőrizze, hogy nincsenek-e rajta rejtett és látható sérülések, hogy elkerülje az ilyen problémák kijávitásával kapcsolatos költségeket. Ezt el kell végezni függetlenül attól, hogy vannak-e sérülésre utaló látható jelek a szállítási csomagoláson. Ha ezt a terméket közvetlenül Önnek szállították ki, jelentse az esetleges sérüléseket a szállítónak, és haladéktalanul gondoskodjon az áru átvizsgálásáról.

Telepítés és üzembe helyezési eljárások

A légsűrítő helye

A légsűrítőt tiszta, száraz és jól szellőző helyre tegye. A légszűrőt tisztán kell tartani, hogy ne csökkenthessék a légsűrítő levegőszállítását akadályok. A légsűrítőt legalább 305 mm távolságban kell elhelyezni a faltól vagy más akadályoktól, amik zavarhatják a levegő áramlását. A légsűrítőfejet és a védőburkolatot úgy alakították ki, hogy megfelelő hűtést tegyenek lehetővé. Ha túl nagy a páratartalom, légszűrőt lehet telepíteni a kimeneti levegőadapterre, hogy eltávolítsa a többlet-nedvességet. A helyes telepítéshez kövesse a légszűrő csomagjában található utasításokat. Helyezze a légsűrítőt sík felületre úgy, hogy stabilan támaszkodjon a gumilábakra.

⚠ FIGYELMEZTETÉS: Leesés kockázata

MI TÖRTHENHET

A légsűrítő leeshet az asztalról, a munkapadról vagy a tetőről, ami károsíthatja a légsűrítőt, és a kezelő súlyos sérülését vagy halálát okozhatja.

HOGYAN ELŐZHETŐ MEG

A légsűrítőt mindig stabil, biztonságos helyzetben üzemeltesse, hogy megelőzze a légsűrítő véletlen elmozdulását. Soha ne működtesse a légsűrítőt tetőn vagy más magas helyen. Használjon kiegészítő légtömítőt a magas helyek eléréséhez.

Üzemi hőmérséklet

Ennek a légsűrítőnek az üzemi hőmérséklete 0 °C és 40 °C közé esik.

⚠ VIGYÁZAT: Soha ne működtesse a légsűrítőt 0 °C alatti és 40 °C feletti hőmérsékleteken.

Működési ciklus

Az összes Makita gyártmányú légsűrítő esetében nem javasolt a működtetésük a működési ciklus 50%-át meghaladó mértékben. Ez azt jelenti, hogy az egy óra alatt 50%-nál több levegőt pumpáló légsűrítő használata nem minősül megfelelőnek, mivel az a légsűrítő alulméretezett a szükséges levegőigényhez képest.

Tápfeszültség

A légsűrítőt az adattáblán megadott feszültségeken üzemeltesse, a megengedett túrérszám $\pm 5\%$ -on belül kell maradnia. Ha a légsűrítőt a névleges feszültségnél magasabb feszültségen használja, az a motor rendellenesen gyors fordulatszámát eredményezi, ami károsíthatja a készüléket, valamint leégetheti a motort.

Hosszabbító kábelek

A feszültségesés, az áramkimaradás és a motor túlmelegedésének elkerülése érdekében hosszabbító kábel helyett használjon pótlégtömítőt. Az alacsony feszültség károsíthatja a motort. Ha hosszabbító kábelt kell használnia:

- Győződjön meg arról, hogy a hosszabbító kábel jó állapotban van-e.

A hosszabbító kábel MINIMUM mérhető követelményei az alábbi táblázatban találhatóak:

Névleges amperszám- tartomány (220–240 V)	A kábel teljes hossza méterben					
	10 m	15 m	20 m	30 m	50 m	60 m
0–5 A	1,5 mm ²	1,5 mm ²	1,5 mm ²	2,5 mm ²	4 mm ²	4 mm ²
5–8 A	1,5 mm ²	1,5 mm ²	2,5 mm ²	4 mm ²	4 mm ²	4 mm ²
8–12 A	2,5 mm ²	2,5 mm ²	4 mm ²	Nem javasolt	Nem javasolt	Nem javasolt

Névleges amperszám- tartomány (110 V)	A kábel teljes hossza méterben					
	10 m	15 m	20 m	30 m	50 m	60 m
0–5 A	1,5 mm ²	1,5 mm ²	1,5 mm ²	2,5 mm ²	4 mm ²	4 mm ²
5–8 A	1,5 mm ²	1,5 mm ²	2,5 mm ²	4 mm ²	6 mm ²	Nem javasolt
8–12 A	2,5 mm ²	2,5 mm ²	4 mm ²	6 mm ²	Nem javasolt	Nem javasolt
12–15 A	4 mm ²	4 mm ²	6 mm ²	6 mm ²	Nem javasolt	Nem javasolt
15–20 A	6 mm ²	6 mm ²	6 mm ²	Nem javasolt	Nem javasolt	Nem javasolt

Csővek

Műanyag vagy PVC cső nem szolgál sűrített levegős használatra. A feltüntetett nyomásbesorolása ellenére a műanyag cső szétrobbanhat a levegő nyomásától. Csak fémcsővet használjon levegőt szállító vezeték-ként. Ha szükség van csővezetékre, használjon a levegőtartály kimenete méretével megegyező vagy nagyobb csövet. A túl kicsi csövek akadályozni fogják a levegő áramlását. Ha a csövek hosszabbak 30,5 m-nél, használja a következő nagyobb méretet. A földalatti vezetéseket a fagyhatár alá ássa el, és kerülje azokat az üregeket, ahol a kondenzvíz összegyűlhet és megfagyhat. Helyezze nyomás alá a földalatti vezetéseket mielőtt befedné azokat, hogy meggyőződhessen róla, hogy a csőcsatlakozások nem szivárognak.

⚠VESZÉLY: A nem megfelelő földelés áramütést okozhat. Ne módosítsa a mellékelt csatlakozódugót. Ha nem illik bele a rendelkezésre álló aljzatba, a megfelelő aljzatot szakképzett villanyszerelőnek kell felszerelnie.

A motor túlterhelésvédelme:

A motor névleges áramerősségének túllépésekor a termikus védelem automatikusan kinyit, és leállítja a motort. A motort az újraindítása előtt hagyni kell lehűlni. A motor lehűlése után a légsűrítő automatikusan újraindul.

Ha hosszabbító kábelt használ, a légsűrítő akkor is leáll, ha a fenti eljárások végére ér. Ebben az esetben a hosszabbító kábel vagy túl hosszú, vagy túl kicsi a keresztmetszete. Cserélje ki a hosszabbító kábelt megfelelő hosszúságú és szélességűre.

BE/AUTO - KI kapcsoló:

Forgassa ezt a kapcsolót a „be” állásába, hogy a nyomáskapcsolót automatikusan táplálhassa, és a „ki” állásába az áramellátás megszüntetéséhez, ha befejezi a légsűrítő használatát, vagy ha a légsűrítő felügyelet nélkül hagyja.

⚠FIGYELMEZTETÉS: Mindig állítsa a kikapcsolt állásába a BE/AUTO - KI kapcsolót, amikor nem használja.

⚠VIGYÁZAT: Állítsa a kikapcsolt állásába a BE/AUTO - KI kapcsolót, ha szállítja a szerszámot.

MŰKÖDTETÉS

A működés leírása

⚠FIGYELMEZTETÉS: Zaj kockázata

- Használjon fülvédőt, hogy megóvja a hallását a kifúvás és a működtetés zajától.

Leeresztőszelep:

A leeresztőszelep a levegőtartály alján található, és a kondenzvíz ürítésére szolgál minden használat végén.

Termikus megszakító:

Az elektromos motor kézi visszaállítású termikus megszakítóval rendelkezik. Ha a motor bármilyen okból túlmelegszik, a megszakító leállítja a motort. Fordítsa a BE/AUTO - KI kapcsolót a „ki” állásba, és várja meg, amíg a készülék lehűl, mielőtt megnyomja a visszaállító gombot, és újraindítja a légsűrítőt.

Légsűrítő (légbeszívó nyílás):

Mindig tartsa a légsűrítőt tisztán. Ne működtesse a légsűrítőt úgy, ha a légsűrítőt eltávolították. A légsűrítő nem működik teljes kapacitással, ha a légsűrítő koszos. Mielőtt használná a légsűrítőt, mindig ellenőrizze, hogy a légsűrítő tiszta-e. Ha nem, tisztítsa ki a légsűrítőt, vagy cserélje ki a szűrőelemet.

Légsűrítő pumpa:

A levegő összenyomásához a dugattyú fel-le mozog a hengerben. A lefelé irányú löket levegőt szív be a légbeszívó szelepen keresztül. A kifúvó szelep zárva marad. A henger felfelé irányú lökete összenyomja a levegőt. A légbeszívó szelep zár, és a sűrített levegőt kikényszeríti a kifúvó szelepen át, a kimeneti csövön át, a biztonsági szelepen keresztül a levegőtartályba. Addig nem érhető el a használható levegő, amíg a légsűrítő meg nem emeli a levegőtartály nyomását a levegőkimeneten szükségesnél magasabbra.

Ellenőrzőszelep:

Amikor a légsűrítő működik, az ellenőrzőszelep „nyit”, átengedve a sűrített levegőt a levegőtartályba.

Amikor a légsűrítő eléri a „kikapcsolási nyomást”, az ellenőrzőszelep „zár”, lehetővé téve, hogy megmaradjon a levegőnyomás a levegőtartály belsejében.

Nyomáskapcsolót tehermentesítő szelep:

A nyomáskapcsoló oldalán elhelyezett nyomáskapcsolót tehermentesítő szelepet úgy kialakították ki, hogy automatikusan engedje ki a sűrített levegőt a légsűrítőfejből és a kimeneti csőből, amikor a légsűrítő eléri a „kikapcsolási” nyomást.

Nyomáskapcsoló:

A nyomáskapcsoló automatikusan elindítja a motort, amikor a levegőtartály nyomása a gyárilag beállított „bekapcsolási nyomásra” esik. Leállítja a motort, amikor a levegőtartály nyomása eléri a gyárilag beállított „kikapcsolási nyomást”.

Biztonsági szelep:

Ha a nyomáskapcsoló nem állítja le a légsűrítőt, a beállított „kikapcsolási nyomáson”, a biztonsági szelep fogja megvédeni a magas nyomástól, „kipattanva” a gyárilag beállított nyomáson, ami kissé magasabb a nyomáskapcsoló „kikapcsolási nyomás”-beállításánál.

Kimeneti nyomásmérő:

A kimeneti nyomásmérő a szabályozó kimeneti oldalán elérhető levegőnyomást mutatja. Ezt a nyomást a szabályozó szabályozza, ami mindig kisebb vagy egyenlő mint a tartálynyomás.

Tartálynyomásmérő:

A tartálynyomásmérő a tartályban lévő nyomást mutatja.

Szabályozó:

A levegőtartályból jövő nyomást a szabályozó gomb szabályozza. Forgassa el a gombot az óramutató járásával megegyező irányba a nyomás növeléséhez, és az óramutató járásával ellentétes irányba a nyomás csökkentéséhez. A nyomásbeállítás módosítása utáni kisebb újraállítások elkerülése érdekében, mindig az alacsonyabb nyomás felől közelítse meg az elérni kívánt nyomást. Ha magasabb beállításról alacsonyabbra csökkent, először csökkentse a kívánt nyomásnál kisebb nyomásértékre. Az egyes kiegészítők konkrét levegőigényétől függően előfordulhat, hogy a kilépő levegő nyomását módosítani kell a kiegészítő használata közben.

Levegőkimenet:

Normál nyomású pneumatikus szerszámhoz, maximális kimeneti nyomásként használja: 0,93 MPa (9,3 bar).

Napi indítási ellenőrzőlista

▲ FIGYELMEZTETÉS: Ne használja a légsűrítőt, ha a kapcsolójával nem lehet azt be- és kikapcsolni. Minden olyan légsűrítő, amely nem vezérelhető a kapcsolójával, veszélyes és meg kell javítani.

Tömlők bekötése

▲ FIGYELMEZTETÉS: Nem biztonságos működés kockázata

- A telepítésénél erősen tartsa a kezében a tömlőt, hogy megelőzze a csapkodó mozgását. Ha elveszti a tömlő feletti uralmat, az személyi sérüléshez és anyagi károkhöz vezethet.
- A légsűrítőre vonatkozó összes biztonsági szabályt mellett, mindig tartson be minden biztonsági szabályt, amit a tömlő, a csatlakozó és a sűrített levegővel működő szerszám gyártója ajánl. Ennek a szabálynak a betartása csökkenteni fogja a súlyos személyi sérülés kockázatát.

1. Mielőtt légtömlőt vagy kiegészítőket csatlakoztatna, győződjön meg róla, hogy a BE/AUTO - KI kapcsolót a „ki” állásába kapcsolta, és a levegőszabályozó vagy az elzáró szelep zárva van.

2. Tömlő és kiegészítők csatlakoztatása. A túl magas levegőnyomás a szétrobbanás veszélyes kockázatát okozza. Ellenőrizze a gyártó maximális nyomásbesorolását a sűrített levegővel működő szerszámokhoz és kiegészítőkhöz. A szabályozó kimeneti nyomásának soha sem szabad meghaladnia a maximális nyomásbesorolást.

MEGJEGYZÉS: A 0,7 MPa (7 bar) feletti nyomás ajánlott. A szállítótömlőket biztonsági kábellel, például drótkötéllal kell ellátni, és a tömlő minimális üzemi nyomásának meg kell haladnia az 1,0 MPa (10 bar) értéket.

3. Forgassa a BE/AUTO - KI kapcsolót a „be” állásába, ami lehetővé teszi a tartálynyomás kialakulását. A motor leáll, amikor a tartálynyomás eléri a „kikapcsolási nyomást”.

4. Nyissa ki a szabályozót az óramutató járásával megegyező irányba forgatva azt. Állítsa a szabályozót a helyes nyomásbeállításra. A légsűrítője készen áll a használatra.

5. A légsűrítőt mindig jól szellőző; benzintől vagy más oldószergőzöktől mentes helyen működtesse. Ne működtesse a légsűrítőt a szórási területhez közel.

A tömlők leszerelése

▲ FIGYELMEZTETÉS: Nem biztonságos működés kockázata

- A leszerelésénél erősen tartsa a kezében a tömlőt, hogy megelőzze a csapkodó mozgását. Ha elveszíti a tömlő feletti uralmat, az személyi sérüléshez és anyagi károkhoz vezethet.
- A levegőtartályok magas nyomású levegőt tartalmaznak. Tartsa távol az arcát és egyéb testrészeit az ürítő kimenettől. Mindig viseljen jóváhagyott védőszemüveget oldalpajzsral az ürítésnél, mivel szennyező anyag lökődhet ki az arcába.

1. Állítsa a BE/AUTO - Ki kapcsolót a „ki” állásába.
2. Forgassa el a szabályozót az óramutató járásával ellenkező irányba a kimeneti nyomás nullára állításához.
3. Távolítsa el a sűrített levegővel működő szerszámot vagy kiegészítőt.
4. Nyissa ki a levegőtartály alsó részén található leeresztőszelepet. A tartálynyomásnak 0,14 MPa (1,4 bar) alatt kell lennie a levegőtartály leürítéséhez.
5. Döntse meg a tartályt úgy, hogy a leeresztőszelep közvetlenül alatta legyen, és ürítse le.

▲ FIGYELMEZTETÉS: Szétrobbanás veszélye

Döntse meg a tartályt a leürítéséhez.

▲ FIGYELMEZTETÉS: A tartály leürítéséhez lassan nyissa ki a leeresztőszelepet, és döntse meg a légsűrítőt, hogy kiürítse a felgyülemlett vizet. Tartsa távol az arcát és a szemét a leeresztőszeleptől.

▲ FIGYELMEZTETÉS: VÍZ FOG LECSAPÓDNI A LEVEGŐTARTÁLYBAN. HA NEM ÜRÍTIK LE, A VÍZ KORRODÁLJA ÉS MEGGYENÍT A LEVEGŐTARTÁLYT, AMI A LEVEGŐTARTÁLY ELREPEDÉSÉNEK KOCKÁZATÁT EREDMÉNYEZI.

MEGJEGYZÉS: Anyagi kár kockázata
Mindig ürítse le a vizet a levegőtartályból. A víz tartalmazhat olajat és rozsdát, ami foltokat okoz.

MEGJEGYZÉS: Ha a leeresztőszelep el van dugulva, engedje ki a teljes levegőnyomást. A szelep ezután eltávolítható, megtisztítható, majd visszaszerelhető.

MEGJEGYZÉS: A sűrített levegő kondenzvizet hagy maga után, ami összegyűlik a tartályban, a szűrőben vagy más alkatrészekben. A kondenzvíz tartalmaz kenőolajat és/vagy más olyan anyagokat, amelyekre szabályozások vonatkoznak. A kondenzvíz ártalmatlanításánál kövesse a régiója előírásait.

6. Miután a vizet leürítette, zárja a leeresztőszelepet. A légsűrítőt így már el lehet tenni tárolásra.

▲ FIGYELMEZTETÉS: Ürítse le a levegőtartályt megfelelően. A levegőtartály nem megfelelő ürítése korroziót és a tartály esetleges szétrobbanását eredményezheti. A tartály szétrobbanása személyi sérüléshez és anyagi károkhoz vezethet.

KARBANTARTÁS

▲ FIGYELMEZTETÉS: Soha ne használja a légsűrítőt, ha az rendellenesen működik.

Ha úgy tűnik, hogy a légsűrítő szokatlanul működik, furcsa zajokat vagy vibrációt bocsát ki, azonnal hagyja abba a használatát, és javíttassa meg a Makita hivatalos szervizközpontjában.

▲ FIGYELMEZTETÉS: Csak eredeti Makita pótalkatrészeket használjon.

A nem a Makita által gyártott pótalkatrészek miatt érvényteleníthetik a garanciát, és azok hibás működéshez és sérülésekhez is vezethetnek. Az eredeti Makita alkatrészek a hivatalos forgalmazónál kaphatóak.

▲ FIGYELMEZTETÉS: AZ EGYSÉG AUTOMATIKUS CIKLUSOKBAN MŰKÖDIK, HA BE VAN KAPCSOLVA. A KARBANTARTÁS VÉGÉZE KÖZBEN KAPCSOLATBA KERÜLHET FESZÜLTÉGFORRÁSOKKAL, SŰRÍTETT LEVEGŐVEL VAGY MOZGÓ ALKATRÉSZEKKEL. SZEMÉLYI SÉRÜLÉSEK TÖRTÉNhetnek. BÁRMILYEN KARBANTARTÁSI VAGY JAVÍTÁSI MŰVELET VÉGREHAJTÁSA ELŐTT A SZERSZÁM LEGYEN KIKAPCSOLVA, ÉS A TELJES LEVEGŐNYOMÁS LEGYEN KIENGEDVE.

MEGJEGYZÉS: Soha ne használjon gázolajat, benzint, hígítót, alkoholt vagy hasonló anyagokat. Ezek elszíneződést, alakvesztést vagy repedést okozhatnak.

A termék BIZTONSÁGÁNAK és MEGBÍZHATÓSÁGÁNAK fenntartása érdekében a javításokat és más karbantartásokat vagy beállításokat a Makita hivatalos vagy gyári szervizközpontjában kell elvégezni, mindig csak Makita cserealkatrészeket használva.

A légsűrítő egység hatékony működése és hosszabb élettartama érdekében rutin karbantartási ütemtervet kell készíteni, amit be kell tartani. A következő eljárás egy normál munkakörnyezetben, napi szinten működő egységre vonatkozik. Ha szükséges, módosítsa az ütemtervet, hogy megfeleljen az Ön légsűrítő-használati körülményeinek. A módosítások az üzemórák számától és a munkakörnyezettől függenek. A szélsőségesen szennyezett és/vagy ellenséges környezetben használt légsűrítő egységek gyakoribb karbantartási ellenőrzést kívánnak meg.

Karbantartási rutin

1. Ürítse le a vizet a levegőtartályból, minden nedvességelválasztóból vagy légszűrő-szabályozóból.
2. Ellenőrizzen minden szokatlan zajt és/vagy rezgést.
3. Vizsgálja meg a légsűrítőt, cserélje, ha szükséges.
4. Vizsgálja át a levegővezetékeket és szerelvényeket, hogy nem szivárognak-e, és javítsa, amit szükséges. Minden üzemévben vagy probléma gyanúja esetén ellenőrizze az ellenőrzőszelep állapotát. Cserélje ki ha sérült vagy elkopott.
5. Minden csavar, csapszeg és fedél mindig legyen szorosan rögzítve. Rendszeresen ellenőrizze az állapotukat.

▲ FIGYELMEZTETÉS: Minden csavar, csapszeg és fedél mindig legyen megfelelően meghúzva. Ha csavarok, lemezek vagy fedelek lazulnak meg, személyi sérülés történhet vagy anyagi károk keletkezhetnek.

Az ellenőrzések és karbantartások javasolt gyakorisága

Ellenőrizze és tartsa karban a légsűrítőt az alábbi táblázatban megadott időszakonként.

Alkatrész	Teendő	Naponta (használat előtt/ után)	Hetente	Havonta	Negyedévente
Teljes	Szokatlan zaj és rezgés ellenőrzése	✓	-	-	-
	Kosz és por letisztítása száraz levegővel.	-	✓	-	-
Levegővezetékek és szerelvények	Szivárgás ellenőrzése	✓	-	-	-
Levegőtartály	Az összes levegő kiengedése és a kondenzvíz leürítése a levegőtartályban. (leeresztőszelep kinyitása.)	✓	-	-	-
	Ellenőrizze a karcolásokat, horpadásokat és a szivárgást.	✓	-	-	-
	Ellenőrizze a rozsdát, a lyukakat, vagy más tökéletlenségeket, amik miatt elveszítheti biztonságosságát.	-	-	-	✓
Csavarok és anyák	Szorosságuk ellenőrzése.	-	✓	-	-
Fogantyú	Törölje le az olajat és a zsírt róla.	-	✓	-	-
Kikapcsolási nyomás	Ellenőrizze és állítsa be.	-	✓	-	-
Légszűrő	Tisztítsa vagy cserélje, ha szükséges.	-	-	✓	-

Kenés

Ezt a légsűrítőt olajmentes pumpával látták el, amit tartósságra és karbantartást nem igénylő módon terveztek.

Tárolás

Mielőtt eltárolná a légsűrítőt, ügyeljen rá, hogy elvégezze az alábbiakat:

- Nézze át a „KARBANTARTÁS” és „MŰKÖDTETÉS” szakaszokat, és végezzen karbantartást szükség szerint. Ügyeljen rá, hogy leürítse a vizet a levegőtartályból.
- Védje a légtömítőt a sérüléstől (például attól, hogy rálépjenek vagy átmenjenek rajta).

A légsűrítőt tiszta és száraz helyen tárolja.

HIBAEHÉLYESÍTÉS

Mielőtt a szervizhez fordulna, először végezzen saját maga is átvizsgálást. Ha olyan problémát talál, amire a kézikönyv nem tartalmaz magyarázatot, ne próbálja meg szétszedni az eszközt.

Rendellenesség	Lehetséges ok (meghibásodás)	Megoldás
A légsűrítő nem működik.	Hibás nyomáskapcsoló.	Javításért forduljon a kijelölt helyi szervizhez.
	A tartálynyomás túllépi a nyomáskapcsoló bekapcsolási nyomását.	A légsűrítő bekapcsol, amikor a tartálynyomás a bekapcsolási nyomásra csökken.
	Hibás motor.	Javításért forduljon a kijelölt helyi szervizhez.
A biztonsági szelep kiold	A nyomáskapcsoló kikapcsolási nyomása túl magas.	Javításért forduljon a kijelölt helyi szervizhez.
	Hibás biztonsági szelep.	Javításért forduljon a kijelölt helyi szervizhez.
Az automatikus leállító rendszer ismétlődően elindul.	Rossz szellőzés. A szobahőmérséklet túl magas.	Mozgassa át a légsűrítőt egy jól szellőző helyre.
	Elektromos túlterhelés.	Kapcsolja ki a légsűrítőt, és hagyja lehűlni.
	Hibás motor.	Javításért forduljon a kijelölt helyi szervizhez.
Folyamatos a levegőszivárgás, miután a légsűrítő leállt.	Laza levegővezetékek és szerelvények.	Ellenőrizze az összes csatlakozást szappanos vízzel és húzza meg azokat.
	Laza vagy nyitott leeresztőszelep.	Húzza meg/zárja a leeresztőszelepet.
	Levegőszivárgás az ellenőrzőszelepből.	Javításért forduljon a kijelölt helyi szervizhez.
A légsűrítő folyamatosan megy	A légszűrő koszos.	Tisztítsa ki a légszűrőt, vagy cserélje ki a szűrőelemet.
	Hibás levegővezetékek és szerelvények	Ellenőrizzen minden csatlakozást, és húzza meg vagy cserélje azokat.
	Laza vagy nyitott leeresztőszelep.	Húzza meg/zárja a leeresztőszelepet.
	Hibás nyomáskapcsoló.	Javításért forduljon a kijelölt helyi szervizhez.
	Túlzott levegőhasználat.	Csökkent levegőhasználat. Előfordulhat, hogy a légsűrítő nem elég nagy a szerszám követelményeihez. Azt javasolják, hogy a légsűrítők a működési ciklusuk 50%-án vagy alacsonyabb értéken működjenek.
	Hibás légsűrítő pumpa (a hengergyűrűk elkoptak, vagy a bemeneti/kimeneti szelepek elromlottak)	Javításért forduljon a kijelölt helyi szervizhez.







TECHNICKÉ ŠPECIFIKÁCIE

Model:	MAC210Q	
Napätie – jedna fáza	220 V – 240 V AC	110 V AC
MAX. príkon	650 W	610 W
Menovitý prúd	3 A	5,5 A
l/min pri 0,62 MPa (l/min pri 6,2 bar)	48 l/min	
Zapínací tlak	0,72 MPa (7,2 bar)	
Vypínací tlak	0,93 MPa (9,3 bar)	
Vývrt x Zdvih x Množstvo	64 mm x 14 mm x 2	
Hz	50 Hz	
Otáčky motora	1 450 min ⁻¹	
Mazanie	Bez oleja	
Veľkosť nádrže	7,6 l	
Hmotnosť	22 kg	
Rozmery (D x Š x V)	457 mm x 441 mm x 350 mm	
Maximálny výstupný tlak	0,93 MPa (9,3 bar)	

- Vzhľadom k neustálemu výskumu a vývoju podliehajú technické údaje uvedené v tomto dokumente zmenám bez upozornenia.
- Poznámka: Technické špecifikácie sa môžu pre rôzne krajiny líšiť.
- Preferuje sa ístič. Používajte len poistku alebo ístič s rovnakými menovitými hodnotami, ako má vetva okruhu, v ktorej sa vzduchový kompresor používa. Ak je vzduchový kompresor zapojený do okruhu chráneného poistkami, používajte poistky s oneskorením.

Symbyoly

Nižšie sú uvedené symbyoly, ktoré sa môžu používať pri tomto nástroji. Je dôležité, aby ste poznali ich význam, skôr než začnete pracovať.

	Prečítajte si návod na obsluhu.
	Práci venujte veľkú pozornosť a dávajte pozor.
	Riziko zasiahnutia elektrickým prúdom. Pozor: pred akoukoľvek prácou na kompresore je potrebné odpojiť ho od zdroja napájania.
	Riziko vysokých teplôt. Pozor: kompresor obsahuje časti, ktoré môžu dosahovať vysoké teploty.
	Riziko náhodného spustenia. Pozor, kompresor sa môže automaticky spustiť v prípade výpadku prúdu a následného resetu.
	Používajte ochranné okuliare.
	Používajte ochranu sluchu.



Len pre štáty EÚ

Z dôvodu prítomnosti nebezpečných komponentov v zariadení môžu mať použité elektrické a elektronické zariadenia negatívny vplyv na životné prostredie a ľudské zdravie.

Elektrické a elektronické zariadenia nelikvidujte spolu s komunálnym odpadom! V súlade s európskou smernicou o odpade z elektrických a elektronických zariadení a v súlade s prispôbenými vnútroštátnymi právnymi predpismi by sa použité elektrické a elektronické zariadenia mali zbierať osobitne a odovzdávať na samostatnom zbernom mieste pre komunálny odpad, ktoré sa prevádzkuje v súlade s predpismi na ochranu životného prostredia. Označujte to symbol preškrtnutej smetnej nádoby na zariadení.



Zaručená hladina akustického výkonu podľa smernice EÚ o vonkajšom hluku. Zaručená hladina akustického výkonu podľa smernice UKCA o vonkajšom hluku.



Hladina akustického výkonu podľa nariadenia austrálskeho NSW o znižovaní hluku

Napájanie

Nástroj sa môže pripojiť len k zodpovedajúcemu zdroju s rovnakým napätím, aké je uvedené na typovom štítku, a môže pracovať len s jednofázovým striedavým napätím. Tento nástroj má byť pri používaní uzemnený na ochranu obsluhy pred zásahom elektrickým prúdom. Používajte len trojžilové predĺžovacie káble s trojpólovou zástrčkou s uzemnením a trojpólovou zásuvkou, do ktorej sa dá zapojiť zástrčka nástroja.

Hluk

Typická hladina akustického tlaku zátáže A určená podľa štandardu EN ISO 3744: 2010:
Úroveň akustického tlaku (L_{pA}): 60 dB (A)
Odchýlka (K): 3 dB (A)

Úroveň hluku pri práci môže prekročiť 80 dB (A).

POZNÁMKA: Deklarovaná hodnota emisií hluku bola meraná podľa štandardnej skúšobnej metódy a môže sa použiť na porovnanie jedného nástroja s druhým.

POZNÁMKA: Deklarovaná hodnota emisií hluku sa môže použiť aj na predbežné posúdenie vystavenia ich účinkom.

VAROVANIE: Používajte ochranu sluchu.

VAROVANIE: Emisie hluku sa môžu počas skutočného používania elektrického nástroja odlišovať od deklarovanej hodnoty, a to v závislosti od spôsobov používania náradia a najmä typu spracúvaného obrobku.

VAROVANIE: Nezabudnite označiť bezpečnostné opatrenia s cieľom chrániť obsluhu, a to tie, ktoré sa zakladajú na odhade vystavenia účinkom v rámci reálnych podmienok používania (berúc do úvahy všetky súčasti prevádzkového cyklu, ako sú doby, kedy je nástroj vypnutý a kedy beží bez zaťaženia, ako dodatok k dobe zapnutia).

Vyhľadanie o zhode

Len pre krajiny Európy

Vyhľadanie o zhode sa nachádza v prílohe A tohto návodu na obsluhu.

DÔLEŽITÉ BEZPEČNOSTNÉ POKYNY

TIETO POKYNY USCHOVAJTE.

VAROVANIE:

- NESPRÁVNA OBSLUHA ALEBO ÚDRŽBA TOHTO PRODUKTU MÔŽE SPÔSOBIŤ VÁŽNE ZRANENIA A POŠKODENIE MAJETKU.
- PRED POUŽITÍM TOHTO ZARIADENIA SI PREČÍTAJTE A VEZMITE NA VEDOMIE VŠETKY VÁROVANIA A PREVÁDZKOVÉ POKYNY.

- Uschovajte si tento návod na použitie pre vašu potrebu a inštruovanie ostatných. Kompresor a pneumatické nástroje požičiate len skúseným osobám a spolu s nástrojom im odovzdajte aj návod na použitie.
- Obsluha, ktorá s nástrojom pracuje prvýkrát alebo nemá dostatok skúsenosti, musí byť vyskolená prakticky. Nikdy nedovoľte používať kompresor a pneumatické nástroje deťom alebo osobám, ktoré nie sú oboznámené s pokynmi.

VAROVANIE:

Bezpečnosť na pracovisku

- Pracovisko udržiavajte čisté a dobre osvetlené. Na neudržiavaných alebo tmavých pracoviskách existuje riziko nehôd.
- Kompresor nepoužívajte vo výbušnom prostredí, napr. v prítomnosti zápalných kvapalín, plynov alebo prachu. Kompresor produkuje iskry, ktoré môžu spôsobiť vznietenie prachu alebo páru.
- Pri práci s pneumatickým nástrojom dbajte, aby okolostojace osoby, deti a návštevníci boli mimo dosahu. Rozptyľovanie môže spôsobiť stratu kontroly. Ochráňte ostatných v pracovnej oblasti pred úločkami a iskrením. Podľa potreby zabezpečte bariéry alebo štíty. Deti nesmú mať povolený vstup do pracovného priestoru.
- Vhodná teplota miestnosti je +5 °C až +30 °C. (maximálne 0 °C až +40 °C)

VAROVANIE:

Riziko nebezpečnej prevádzky

ČO SA MÔŽE STAŤ

Nebezpečná prevádzka vzduchového kompresora môže viesť k vážnemu zraneniu vás alebo iných osôb.

AKO TOMU PREDISŤ

- Prečítajte si a majte na zreteli všetky pokyny a varovania v tejto príručke.
- Oboznámte sa s obsluhou a ovládacími prvkami vzduchového kompresora.
- Na pracovisku sa nesmú zdržiavať nepovolané osoby, zvieratá a nepotrebné veci.
- V každom prípade zabezpečte, aby sa ku kompresoru nedostali deti.
- Produkt nepoužívajte, keď ste unavení alebo ste pod vplyvom alkoholu alebo liekov. Buďte stále v strehu. Rozptyľovanie môže spôsobiť stratu kontroly.
- Nikdy nenarušujte bezpečnostné funkcie tohto produktu.
- Vybavte pracovisko hasiacim prístrojom.
- Neprevádzkujte stroj s chýbajúcimi, zlomenými časťami alebo dielmi, ktoré nie sú originálne.
- Pred použitím vždy skontrolujte, či možno kompresor bezpečne používať. Ak dôjde k vychýleniu alebo zaseknutiu pohyblivých častí, poškodeniu dielu alebo inej funkčnej poruche, dajte kompresor pred použitím opraviť. Veľa nehôd je spôsobených zle udržiavanými produktmi.

VAROVANIE:

Riziko prasknutia vzduchovej nádrže



ČO SA MÔŽE STAŤ

Nasledujúce podmienky môžu viesť k oslabeniu nádrže a **SPŔOSOBÍŤ PRUDKÝ VÝBUCH NÁDRŽE, KTORÝ MÔŽE VIESŤ K VÁŽNYM ZRANENIAM VÁS ALEBO INÝCH OSÔB:**

- Nesprávne odvádzanie kondenzovanej vody z nádrže, čo spôsobuje koróziu a stenčenie steny nádrže.
- Úpravy nádrže alebo pokusy o opravu.
- Neoprávnené úpravy tlakového spínača, poistného ventilu alebo akýchkoľvek iných komponentov, ktoré regulujú tlak v nádrži.

AKO TOMU PREDÍŠŤ

- Vzduchovú nádrž vypúšťajte denne resp. po každom použití. Ak vzduchová nádrž netesní, okamžite ju vymeňte za novú alebo vymeňte celý kompresor.
- Do vzduchovej nádrže nevrtajte, nezvárajte ju ani inak neupravujte, pretože sa oslabí. Nádrž môže prasknúť alebo explodovať. Vzduchovú nádrž vymeňte za novú.
- Dodržiavajte odporúčania výrobcu zariadenia a nikdy neprekračujte maximálny povolený menovitý tlak prídavných zariadení. Nikdy nepoužívajte kompresor na nafukovanie malých predmetov s nízkym tlakom, ako sú detské hračky, futbalové lopty, basketbalové lopty atď.

VAROVANIE:

Riziko prasknutia doplnkov a príslušenstva



ČO SA MÔŽE STAŤ

- Prekročenie menovitého tlaku pneumatického náradia, striekacích pištolí, vzduchom ovládaného príslušenstva, pneumatík a iných nafukovacích predmetov môže spôsobiť ich explóziu alebo rozpad a môže viesť k vážnemu zraneniu vás a iných osôb.
- Okrem všetkých bezpečnostných pravidiel pre vzduchový kompresor vždy dodržiavajte všetky bezpečnostné pravidlá odporúčané výrobcom pneumatického nástroja. Dodržiavanie týchto pravidiel zníži riziko vážneho úrazu.

VAROVANIE:

Nebezpečenstvo pri hustení pneumatík

ČO SA MÔŽE STAŤ

Prílišné nahustenie pneumatík môže viesť k vážnemu zraneniu a poškodeniu majetku.

AKO TOMU PREDÍŠŤ

- Pred každým použitím skontrolujte tlak v pneumatikách pomocou manometra. Počas hustenia pneumatík skontrolujte správny tlak vzduchu uvedený na bočnej strane pneumatiky.

POZNÁMKA: Zariadenia používané na hustenie pneumatík, ako sú vzduchové nádrže a kompresory, dokážu nahustiť malé pneumatiky alebo podobné pneumatiky veľmi rýchlo. Nastavte prívod vzduchu na taký tlak, aby bol rovnaký alebo nižší ako menovitý tlak v pneumatikách. Vzduch privádzajte postupne a často kontrolujte tlak vzduchu v pneumatike pomocou manometra, aby ste predišli nadmernému nahusteniu.

VAROVANIE:

Riziko zasiahnutia elektrickým prúdom



ČO SA MÔŽE STAŤ

- Vzduchový kompresor je poháňaný elektrickou energiou. Ako každé iné elektricky napájané zariadenie, ak sa nepoužíva správne, môže spôsobiť zásah elektrickým prúdom.
- Elektrické uzemnenie: ak nie je zabezpečené primerané uzemnenie tohto výrobku, môže hroziť zvýšené riziko zásahu elektrickým prúdom.

AKO TOMU PREDÍŠŤ

- Akékoľvek úpravy kabeláže alebo opravy potrebné na tomto produkte smie vykonávať len kvalifikovaný servisný personál alebo vyskolený elektroinštalatér v súlade so štátnymi a miestnymi predpismi v oblasti elektrotechniky.
- Uistite sa, že elektrický okruh, ku ktorému je kompresor pripojený, má správne elektrické uzemnenie, správne napätie a primeranú ochranu poistkami.
- Kompresor nikdy neprevádzkujte vonku, keď prší alebo vo vlhkom prostredí.
- Nikdy neprevádzkujte kompresor s poškodenými alebo odstránenými ochrannými krytmi alebo poklopmi.
- Aby ste znížili riziko zásahu elektrickým prúdom, nevystavujte ho dažďu. Skladujte vnútri.
- Nevystavujte kompresor dažďu alebo vlhkosti. Ak do kompresora vnikne voda, zvýši sa tým riziko zasiahnutia elektrickým prúdom.
- Vyhýbajte sa telesnému kontaktu s uzemnenými predmetmi, napr. s potrubím, radiátormi, šporákmi a chladničkami. V prípade uzemnenia vášho tela hrozí zvýšené riziko zasiahnutia elektrickým prúdom.

VAROVANIE:

Riziko výbuchu alebo požiaru



ČO SA MÔŽE STAŤ

Je bežné, že elektrické kontakty v motore a tlakovom spínači iskria vždy, keď sa kompresor spustí alebo zastaví. Nikdy neprevádzkujte kompresor v prostredí, v ktorom sa vyskytujú horľavé výpary. Môže to mať za následok vážne zranenie vás alebo iných osôb.

AKO TOMU PREDÍŠŤ

- Kompresor vždy prevádzkujte v dobre vetranom priestore bez výparov benzínu alebo rozpúšťadiel.
- Pri striekaní horľavých materiálov umiestnite kompresor do vzdialenosti najmenej 20 stôp od oblasti striekania.
- V uzavretých priestoroch nepoužívajte horľavé kvapaliny.
- Miesto striekania vždy vetrajte.
- Počas striekania nefajčte a nestriekajte smerom k miestam, kde vznikajú iskry alebo plameň.
- Kompresory majte čo najďalej od miesta striekania a v mieste striekania a od všetkých horľavých materiálov ponechajte voľný priestor aspoň 6,1 m.
- Horľavé materiály skladujte na bezpečnom mieste mimo kompresora.

VAROVANIE:

Riziko nadýchania



ČO SA MÔŽE STAŤ

- Stlačený vzduch z kompresora nie je bezpečný na dýchanie. Prúd vzduchu môže obsahovať oxid uhoľnatý alebo iné výpary alebo častice z nádrže či iných komponentov.
- Striekané materiály, ako sú farby, rozpúšťadlá farieb, odstraňovače farieb, insekticídy, prípravky na ničenie buriny atď., obsahujú škodlivé výpary a jedy.
- Dýchanie výparov kompresora alebo výparov zo striekaného materiálu môže spôsobiť vážnu ujmu.

AKO TOMU PREDÍŠŤ

- Nikdy nevdychujte vzduch z kompresora, či už priamo alebo z dýchacieho prístroja pripojeného ku kompresoru.
- Pracujte v priestore s dobrým pričným vetraním.
- Prečítajte si a dodržiavajte bezpečnostné pokyny uvedené na štítku alebo karte bezpečnostných údajov pre materiál, ktorý striekate. Používajte schválený respirátor určený na vaše konkrétne použitie.
- Počas lakovania kompresor neprenášajte.

VAROVANIE:

Riziko hluku

- Noste ochranu sluchu, aby ste si chránili uši pred hlukom výfukových plynov a hlukom počas prevádzky.

VAROVANIE:

Riziko stlačeného vzduchu



ČO SA MÔŽE STAŤ

Prúd stlačeného vzduchu môže spôsobiť poškodenie mäkkých tkanív a môže unášať špinu, triesky, uvoľnené častice a drobné predmety vysokou rýchlosťou, čo môže viesť k poškodeniu majetku alebo zraneniu osôb.

AKO TOMU PREDÍŠŤ

- Pri používaní alebo údržbe kompresora vždy noste schválené bezpečnostné okuliare s bočnými štítmí.
- Trysky alebo rozprašovač nikdy nesmerujte na žiadnu časť tela alebo na iné osoby či zvieratá.
- Pred údržbou, pripojením nástrojov alebo príslušenstva vždy vypnite kompresor a vypustíte tlak zo vzduchového potrubia.

VAROVANIE:

Riziko spôsobené pohyblivými časťami



ČO SA MÔŽE STAŤ

Keď je vypínač ON/AUTO-OFF v polohe „on“ (zap.), kompresor automaticky vykonáva cykly zapnutia a vypnutia. Ak sa pokúsite o opravu alebo údržbu, keď je kompresor v prevádzke alebo je zapojený do siete, môžu vás zasiahnuť pohyblivé časti.

Tieto pohyblivé časti môžu spôsobiť vážne zranenie.

AKO TOMU PREDÍŠŤ

- Pred vykonaním akejkoľvek údržby alebo opravy vždy odpojte kompresor, uvoľnite tlak vzduchu z nádrže a odpojte všetko pripojiteľné príslušenstvo.
- Nikdy neprevádzkujte kompresor s poškodenými alebo odstránenými ochrannými krytmi alebo poklopmi.
- Vlasy, oblečenie a rukavice majte v dostatočnej vzdialenosti od pohyblivých častí. Voľný odev, šperky alebo dlhé vlasy sa môžu zachytiť do pohyblivých častí.
- Vetracie otvory nikdy zakrývať pohyblivé časti a mali by ste sa im tiež vyhýbať.

VAROVANIE:

Riziko popálenia

- **Neprevádzkujte prenosný kompresor s otvorenými dvierkami alebo krytmi!**
- **Neotvárajte kohútik, kým nie je pripojená vzduchová hadica!**



ČO SA MÔŽE STAŤ

Kontakt s horúcimi časťami, ako je hlava kompresora alebo výstupné rúrky, môže spôsobiť vážne popáleniny pokožky.

AKO TOMU PREDÍŤ

- Počas prevádzky alebo bezprostredne po prevádzke kompresora sa nikdy nedotýkajte horúcich komponentov. Nesiahajte do okolia ochranných krytov a nepokúšajte sa vykonávať údržbu, kým kompresor nevychladne.
- Pri presúvaní alebo preprave kompresor vždy držte za rukoväť.
- Počas používania kompresora a do jednej hodiny po použití sa nedotýkajte nahriatych častí, ako sú valec, hlava valcov a výfuková hadica. Tieto časti sa rozpália a môžu spôsobiť popáleniny.

VAROVANIE:

Preprava

- **Pri manipulácii, dvíhaní, presúvaní alebo preprave kompresor vždy držte za rukoväť. Nepokúšajte sa ťahať alebo prenášať vzduchový kompresor za hadicu. Mohlo by dôjsť k poškodeniu kompresora a/alebo hadice.**
- **Kompresor vždy prenášajte správnym spôsobom. Nesprávna preprava a zdvíhanie môže spôsobiť poškodenie kompresora.**
- **Maximálny sklon počas prevádzky je 30°.**
- **Nepoužívajte vozidlá na traktici.**
- **Kompresor neumiestňujte do horľavých, výbušných alebo erózných priestorov.**
- **Dodržiavajte nasledovné opatrenia, aby sa zabránilo neúmyselnému spusteniu;**
 - kompresor neprenášajte na veľké vzdialenosti;
 - nenoste kompresor, keď je vzduchová nádrž naplnená stlačeným vzduchom a;
 - neumiestňujte do potenciálne nebezpečných priestorov, ako napríklad vo vozidle alebo na rebriku či lešení.

Elektrická bezpečnosť

1. **Vyhýbajte sa nebezpečným prostrediam. Vzduchový kompresor nepoužívajte vo vlhkých alebo mokrych prostrediach ani ho nevystavujte účinkom dažďa. Ak do vzduchového kompresora vnikne voda, zvýši sa tým riziko zásahu elektrickým prúdom.**
2. **Zabráňte neúmyselnému spusteniu. Pred zdvíhaním alebo prenášaním vzduchového kompresora sa uistite, že vypínač ON/AUTO-OFF je v polohe „off“ (vyp.) a odpojte ho od zdroja napájania. Pri prenášaní vzduchového kompresora s prstom na vypínači alebo pripájaní k napájaniu so zapnutým vypínačom sa zvyšuje riziko úrazu.**
3. **Servis nechajte vykonať kvalifikovaným pracovníkom s použitím výhradne identických náhradných dielov. Tým zaistíte zachovanie bezpečnosti výrobku.**
4. **Neupravujte ani sa nepokúšajte opravovať vzduchový kompresor s výnimkou prípadov uvedených v pokynoch na používanie a starostlivosť.**

ÚVOD

Všeobecné informácie

Tento vzduchový kompresor je vybavený bezolejovým čerpadlom navrhnutým pre dlhú životnosť bez údržby. Kompresor je možné použiť so správne dimenzovanými pneumatikými klincovačkami a zošivačkami. Pre tieto aplikácie sa dodáva regulátor tlaku vzduchu.

Určené použitie

Tento vzduchový kompresor je určený na profesionálne finálne činnosti pri pribíjaní klincov a zošívání.

 **VAROVANIE: Kompresor nikdy nepoužívajte na iné účely ako pri prevádzke správne dimenzovanej klincovačky alebo zošivačky. Použitie kompresora na iné účely môže viesť k poškodeniu majetku a zraneniu osôb.**

V prípade potreby by sa mali použiť samostatné vzduchové transformátory, ktoré kombinujú funkcie regulácie vzduchu a odstraňovania vlhkosti a nečistôt.

 **VAROVANIE: Tlakomer používajte len ako referenciu. Počas nafukovania predmetov a po skončení skontrolujte tlak vzduchu pomocou kalibrovaného meracieho zariadenia.**

Popis súčasti

► Obr.1

1	Vzduchový filter (nasávanie vzduchu)	2	Spätná klapka	3	Poistný ventil	4	Čerpadlo vzduchového kompresora
5	Regulátor	6	Tlakomer v nádrži	7	Výstupný tlakomer	8	Rýchlospojka
9	Rukoväť na prenášanie	10	Vzduchová nádrž	11	Vypúšťací ventil	12	Tlakový spínač
13	Napájací kábel	14	Vypínač ON/AUTO-OFF	15	Uvoľňovací ventil tlakového spínača	16	Teplný istič
17	Tlačidlo resetovania	-	-	-	-	-	-

▲POZOR: Vždy používajte príslušenstvo a doplnky odporúčané na použitie s produktom Makita. V opačnom prípade môže dôjsť k zraneniu osôb. Príslušenstvo a doplnky sa musia používať iba na ich pôvodný účel. Ak potrebujete pomoc, obráťte sa na servisné stredisko Makita vo vašom regióne.

Glosár

MPa (megapascal): Metrické meranie tlaku. 1 megapascal sa rovná 10 bar.

Zapínací tlak: Keď je motor vypnutý, tlak vo vzduchovej nádrži počas používania príslušenstva alebo vzduchového nástroja klesá. Keď tlak v nádrži klesne na určitú úroveň, motor sa automaticky zapne, čo sa nazýva „zapínací tlak“.

Vypínací tlak: Keď zapnete vzduchový kompresor, začne bežať, tlak vzduchu vo vzduchovej nádrži sa začne zvyšovať. Zvyšuje sa až do určitého tlaku a potom sa motor automaticky vypne, čím chráni vzduchovú nádrž pred tlakom vyšším, ako je jeho konštrukčná hodnota. Tlak, pri ktorom sa motor vypína, sa nazýva „vypínací tlak“.

Kontrola pri prijíme

POŠKODENIE: Každé zariadenie vzduchového kompresora je pred odoslaním starostlivo testované a kontrolované. Pri nesprávnej manipulácii môže dôjsť k poškodeniu pri preprave a dôjde k problémom s prevádzkou kompresora.

Hneď po dodaní skontrolujte zariadenie, či nemá skryté alebo viditeľné závady, či nie je poškodené, aby ste predišli výdavkom na nápravu prípadných problémov. Toto by sa malo vykonať bez ohľadu na to, či prepravný kontajner vykazuje viditeľné známky poškodenia. Ak bol tento produkt zaslaný priamo k vám, nahláste prípadné škody dopravcovi a ihneď zabezpečte kontrolu tovaru.

Postup inštalácie a zábehu

Umiestnenie vzduchového kompresora

Vzduchový kompresor umiestnite na čisté, suché a dobre vetrané miesto. Vzduchový filter sa musí udržiavať bez prekážok, ktoré by mohli znížiť prísun vzduchu vzduchovým kompresorom. Vzduchový kompresor by mal byť umiestnený min 305 mm od steny alebo iných prekážok, ktoré by mohli brániť prúdeniu vzduchu.

Hlava vzduchového kompresora a plášť sú konštruované tak, aby umožňovali správne chladenie.

Ak je vysoká vlhkosť, na adaptér výstupu vzduchu je možné nainštalovať vzduchový filter na odstránenie tejto nadmernej vlhkosti. V záujme správnej inštalácie postupujte podľa pokynov pribalených k vzduchovému filtru. Položte vzduchový kompresor na rovný povrch tak, aby bezpečne spočíval na gumených nožičkách.

▲VAROVANIE: Riziko pádu

ČO SA MÔŽE STAŤ

Vzduchový kompresor môže spadnúť zo stola, pracovného stola alebo strechy a spôsobiť poškodenie kompresora alebo vážne zranenie či dokonca smrť obsluhy.

AKO TOMU PREDISŤ

Kompresor vždy prevádzkujte v stabilnej bezpečnej polohe, aby ste zabránili náhodnému pohybu. Nikdy neprevádzkujte kompresor na streche alebo inej vyvýšenej polohe. Na dosiahnutie vyššie položených miest použite prídavnú vzduchovú hadicu.

Prevádzková teplota

Prevádzková teplota tohto kompresora je v rozmedzí 0 °C a 40 °C.

▲POZOR: Kompresor nikdy neprevádzkujte pri teplotách pod 0 °C a nad 40 °C.

Zaťažiteľnosť

Všetky vzduchové kompresory vyrábané spoločnosťou Makita sa odporúčajú prevádzkovať na maximálne 50 % zaťažiteľnosť. To znamená, že ak vzduchový kompresor prečerpá viac ako 50 % vzduchu za jednu hodinu, považuje sa to za nesprávne používanie, pretože vzduchový kompresor nie je konštruovaný na požadovanú potrebu vzduchu.

Napájanie

Kompresor používajte pri napätiach uvedených na typovom štítku, rozsah povolených odchýlok musí byť v rozmedzí ±5 %. Ak sa kompresor používa pri vyššom napätí, než je menovité napätie, budú výsledkom abnormálne vysoké otáčky motora, v dôsledku čoho môže dôjsť k poškodeniu zariadenia a zhoreniu motora.

Predlžovacie káble

Na zabránenie poklesu napätia, strate výkonu a prehriatiu motora použite namiesto predlžovacieho kábla ďalšiu vzduchovú hadicu. Nízke napätie môže poškodiť motor. Ak sa musí použiť predlžovací kábel:

- Uistite sa, že predlžovací kábel je v dobrom stave.

Požiadavky na MINIMÁLNE parametre predlžovacieho kábla nájdete v tabuľke nižšie:

Menovitý rozsah prúdu (220 – 240 V)	Celková dĺžka kábla v metroch					
	10 m	15 m	20 m	30 m	50 m	60 m
0 – 5 A	1,5 mm ²	1,5 mm ²	1,5 mm ²	2,5 mm ²	4 mm ²	4 mm ²
5 – 8 A	1,5 mm ²	1,5 mm ²	2,5 mm ²	4 mm ²	4 mm ²	4 mm ²
8 – 12 A	2,5 mm ²	2,5 mm ²	4 mm ²	Neodporúča sa	Neodporúča sa	Neodporúča sa

Menovitý rozsah prúdu (110 V)	Celková dĺžka kábla v metroch					
	10 m	15 m	20 m	30 m	50 m	60 m
0 – 5 A	1,5 mm ²	1,5 mm ²	1,5 mm ²	2,5 mm ²	4 mm ²	4 mm ²
5 – 8 A	1,5 mm ²	1,5 mm ²	2,5 mm ²	4 mm ²	6 mm ²	Neodporúča sa
8 – 12 A	2,5 mm ²	2,5 mm ²	4 mm ²	6 mm ²	Neodporúča sa	Neodporúča sa
12 – 15 A	4 mm ²	4 mm ²	6 mm ²	6 mm ²	Neodporúča sa	Neodporúča sa
15 – 20 A	6 mm ²	6 mm ²	6 mm ²	Neodporúča sa	Neodporúča sa	Neodporúča sa

Potrubie

Plastové alebo PVC potrubie nie je určené na aplikácie so stlačeným vzduchom. Bez ohľadu na uvedení menovitý tlak môže plastové potrubie pod tlakom vzduchu prasknúť. Na rozvody vzduchu používajte iba kovové rúry. Ak je potrebné potrubie, použite potrubie rovnakej veľkosti alebo väčšie ako výstup zo vzduchovej nádrže. Príliš malé potrubie obmedzí prúdenie vzduchu. Pri dlhšom potrubí ako 30,5 m použite nasledujúcu väčšiu veľkosť. Podzemné potrubie umiestnite do výkopu pod hranicu mrazu a odstráňte prípadné dutiny, v ktorých môže zamrznúť kondenzát. Pred zakrytím podzemných potrubí vykonajte tlakovú skúšku a uistite sa, že všetky spoje rúr sú bez netesností.

⚠ NEBEZPEČENSTVO: Nesprávne uzemnenie môže viesť k zásahu elektrickým prúdom. Neupravujte dodanú zástrčku. Ak nepasuje do dostupnej zásuvky, musí kvalifikovaný elektrikár nainštalovať správnu zásuvku.

Ochrana motora pred tepelným preťažením:

Ak sa prekročí menovitý prúd motora, aktivuje sa tepelná ochrana a automaticky vypne motor. Pred opätovným spustením musí motor vychladnúť. Kompresor sa po ochladení motora znovu automaticky spustí. Ak používate predlžovací kábel, kompresor sa vypne aj po vykonaní postupov uvedených vyššie. V takomto prípade je predlžovací kábel príliš dlhý alebo tenký. Vymeňte predlžovací kábel so správnou dĺžkou a hrúbkou.

Vypínač ON/AUTO-OFF:

Otočením tohto vypínača do polohy „on“ (zap.) zabezpečíte automatické napájanie tlakového spínača a jeho otočením do polohy „off“ (vyp.) vypnete napájanie po ukončení používania kompresora, alebo keď kompresor zostane bez dozoru.

⚠ VAROVANIE: Keď zariadenie nepoužívate, vždy vypnite vypínač ON/AUTO-OFF.

⚠ POZOR: Pri prenášaní nástroja vypnite vypínač ON/AUTO-OFF.

PREVÁDZKA

Popis činnosti

⚠ VAROVANIE: Riziko hluku

- Noste ochranu sluchu, aby ste si chránili uši pred hlukom výfukových plynov a hlukom počas prevádzky.

Vypúšťací ventil:

Vypúšťací ventil sa nachádza v spodnej časti vzduchovej nádrže a používa sa na vypustenie kondenzátu na konci každého použitia.

Tepelný istič:

Elektromotor je vybavený tepelným ističom s funkciou manuálneho resetovania. Ak sa motor z akéhokoľvek dôvodu prehreje, istič motor vypne. Prepnite vypínač ON/AUTO-OFF do polohy „off“ (vyp.) a pred stlačením tlačidla resetovania a opätovným spustením kompresora počkajte, kým zariadenie nevychladne.

Vzduchový filter (nasávanie vzduchu):

Vzduchový filter udržiajte vždy čistý. Neprevádzkujte kompresor, keď je odstránený vzduchový filter. Ak je vzduchový filter znečistený, kompresor nepracuje na plný výkon. Pred použitím kompresora vždy skontrolujte, či je vzduchový filter čistý. Ak nie je, vyčistite vzduchový filter alebo vymeňte filtračnú vložku.

Čerpadlo vzduchového kompresora:

Za účelom produkcie stlačeného vzduchu sa piest vo valci pohybuje hore a dole. Pri dolnom zdvihú sa vzduch nasáva cez ventil nasávania vzduchu. Výfukový ventil zostáva zatvorený.

Pri zdvihú piestu je vzduch stlačený. Nasávací ventil sa uzavrie a stlačený vzduch je vytlačený cez výfukový ventil, cez výstupnú rúrku, cez spätný ventil a do vzduchovej nádrže. Použitelný vzduch nie je k dispozícii, kým kompresor nezvyší tlak vo vzduchovej nádrži nad hodnotu požadovanú na výstupe vzduchu.

Spätná klapka:

Keď je vzduchový kompresor v prevádzke, spätná klapka je otvorená, čo umožňuje vstup stlačeného vzduchu do vzduchovej nádrže. Keď vzduchový kompresor dosiahne vypínací tlak, spätná klapka sa uzatvorí, čím umožní, aby tlak vzduchu zostal vo vzduchovej nádrži.

Uvoľňovací ventil tlakového spínača:

Uvoľňovací ventil tlakového spínača, ktorý sa nachádza na bočnej strane tlakového spínača, je určený na automatické uvoľňovanie stlačeného vzduchu z hlavy kompresora a vypúšťacej hadice, keď sa vo vzduchovom kompresore dosiahne „hraničný“ tlak.

Tlakový spínač:

Tlakový spínač automaticky spustí motor, keď tlak vo vzduchovej nádrži klesne na zapínací tlak nastavený z výroby. Zastaví motor, keď tlak vo vzduchovej nádrži dosiahne z výroby nastavený vypínací tlak.

Poistný ventil:

Ak tlakový spínač nevykypne vzduchový kompresor pri nastavenom vypínačom tlaku, poistný ventil bude chrániť pred vysokým tlakom „vyškočením“ pri tlaku nastavenom vo výrobe, ktorý je o niečo vyšší ako nastavený vypínací tlak tlakového spínača.

Výstupný tlakomer:

Výstupný tlakomer ukazuje tlak vzduchu dostupný na výstupnej strane regulátora. Tento tlak je riadený regulátorom a je vždy menší alebo rovný tlaku v nádrži.

Tlakomer v nádrži:

Tlakomer v nádrži ukazuje tlak vzduchu v nádrži.

Regulátor:

Tlak vzduchu vychádzajúci zo vzduchovej nádrže je riadený gombíkom regulátora. Otočením gombíka v smere hodinových ručičiek tlak zvýšite a proti smeru hodinových ručičiek tlak znížite. Ak sa chcete vyhnúť menšiemu opätovnému nastavovaniu po vykonaní zmeny nastavenia tlaku, vždy sa približujte k požadovanému tlaku od nižšieho tlaku. Pri znižovaní z vyššieho nastavenia na nižšie najskôr znížte na o niečo nižší tlak, než je požadovaný tlak. V závislosti od požiadaviek na vzduch jednotlivých konkrétnych doplnkov bude možno počas prevádzky príslušenstva potrebné upraviť výstupný regulovaný tlak vzduchu.

Výstup vzduchu:

Pre bežné tlakové pneumatikové nástroje používajte maximálny výstupný tlak; 0,93 MPa (9,3 bar).

Kontrolný zoznam pri dennom spúšťaní

VAROVANIE: Nepoužívajte vzduchový kompresor, ak ho nie je možné vypínačom zapnúť alebo vypnúť. Každý vzduchový kompresor, ktorý sa nedá ovládať pomocou tohto vypínača, je nebezpečný a musí sa dať opraviť.

Spojovacie hadice

VAROVANIE: Riziko nebezpečnej prevádzky

- Pri inštalácii hadicu pevne uchopte do ruky, aby ste zabránili švihnutiu hadice. Strata kontroly nad pohybmi hadice môže viesť k zraneniu osôb a poškodeniu majetku.
- Okrem všetkých bezpečnostných pravidiel pre vzduchový kompresor vždy dodržujte všetky bezpečnostné pravidlá odporúčané výrobcom hadíc, konektorov, vzduchového náradia a príslušenstva. Dodržiavanie týchto pravidiel zníži riziko vážneho úrazu.

1. Pred pripojením vzduchovej hadice alebo príslušenstva sa uistite, že vypínač ON/AUTO-OFF je v polohe „off“ (vyp.) a regulátor vzduchu alebo uzatvárací ventil sú zatvorené.

2. Pripojte hadicu a príslušenstvo. Príliš vysoký tlak vzduchu spôsobuje nebezpečné riziko prasknutia. Skontrolujte si maximálny menovitý tlak výrobcu pneumatického nástroja a príslušenstva. Výstupný tlak regulátora nesmie nikdy prekročiť maximálny menovitý tlak.

UPOZORNENIE: Odporúča sa tlak vzduchu nad 0,7 MPa (7 bar). Prívodné hadice by mali byť vybavené bezpečnostnou šnúrou, napríklad oceľovým lankom, a minimálny prevádzkový tlak hadice musí byť viac ako 1,0 MPa (10 barov).

3. Prepnite vypínač ON/AUTO-OFF do polohy „on“ (zap.) a nechajte zvýšiť tlak v nádrži. Keď tlak v nádrži dosiahne vypínací tlak, motor sa zastaví.

4. Otvorte regulátor otáčaním v smere hodinových ručičiek. Nastavte regulátor na správnu hodnotu tlaku. Kompresor je takto pripravený na použitie.

5. Vzduchový kompresor vždy prevádzkujte v dobre vetraných priestoroch; bez výparov benzínu alebo iných rozpúšťadiel. Neprevádzkujte kompresor v blízkosti miesta nástreku.

Po ukončení:

Odpojte hadice

VAROVANIE: Riziko nebezpečnej prevádzky

- Pri odpojení hadicu pevne uchopte do ruky, aby ste znemožnili švihnutiu hadice. Strata kontroly nad pohybmi hadice môže viesť k zraneniu osôb a poškodeniu majetku.
- Vzduchové nádrže obsahujú vysokotlakový vzduch. Tvár a iné časti tela majte mimo výstupu. Pri vypúšťaní vždy nosite schválené bezpečnostné okuliare s bočnými štítmí, pretože vám môžu vystreliť do tváre nečistoty.

1. Nastavte vypínač ON/AUTO-OFF do polohy „off“.
2. Otáčaním regulátora proti smeru hodinových ručičiek nastavte výstupný tlak na nulu.
3. Vytiahnite pneumatikový nástroj resp. príslušenstvo.
4. Otvorte vypúšťací ventil umiestnený v spodnej časti vzduchovej nádrže. Tlak vo vzduchovej nádrži pri vypúšťaní by mal byť pod 0,14 MPa (1,4 bar).
5. Nádrž nakloňte tak, aby vypúšťací ventil bol priamo dolu, a vypustite ju.

VAROVANIE: Riziko roztrhnutia

Nakloňte nádrž, aby sa vypustila.

VAROVANIE: Ak chcete nádrž vypustiť, pomaly otvorte vypúšťací ventil a nakloňte kompresor, aby sa vyprázdnila nahromadená voda. Tvár a oči majte mimo vypúšťacieho ventilu.

VAROVANIE: VO VZDUCHOVEJ NÁDRŽI BUDE KONDENZOVAŤ VODA. AK SA VODA NEVYPUSTÍ, SPÔSOBÍ KORÓZIU A VZDUCHOVÚ NÁDRŽ OSLABÍ, ČÍM VZNIKNE RIZIKO ROZTRHNUTIA NÁDRŽE.

UPOZORNENIE: Riziko poškodenia majetku
Vždy vypustite vodu zo vzduchovej nádrže. Voda môže obsahovať olej a hrdzu, ktoré môžu spôsobiť škvrny.

POZNÁMKA: Ak sa upchá vypúšťací ventil, uvoľnite všetok tlak vzduchu. Potom je možné ventil vybrať, vyčistiť a potom znova nainštalovať.

POZNÁMKA: Stlačený vzduch vytvára kondenzát, ktorý sa hromadí v nádrži, filtri alebo iných častiach. Kondenzát obsahuje mazací olej a/alebo látky, ktoré je možné upraviť. Pri likvidácii kondenzátu dodržujte predpisy platné vo vašom regióne.

6. Po vypustení vody zatvorte vypúšťací ventil. Vzduchový kompresor je teraz možné uskladniť.

VAROVANIE: Správne vypustíte vzduchovú nádrž. Nesprávne vypustenie vzduchovej nádrže môže spôsobiť koróziu a riziko prasknutia nádrže. Prasknutie nádrže môže viesť k zraneniu osôb a poškodeniu majetku.

ÚDRŽBA

VAROVANIE: Nikdy nepoužívajte vzduchový kompresor, ktorý nepracuje správne.

Ak sa zdá, že vzduchový kompresor funguje nezvyčajne, vydáva čudné zvuky alebo vibrácie, ihneď ho prestaňte používať a nechajte ho opraviť v autorizovanom servisnom stredisku Makita.

VAROVANIE: Používajte iba originálne náhradné diely Makita.

Náhradné diely, ktoré nevyrobila spoločnosť Makita, môžu viesť k strate záruky a môžu spôsobiť poruchu a poranenie. Originálne diely Makita sú dostupné u autorizovaného predajcu.

VAROVANIE: KEĎ JE ZAPNUTÉ NAPÁJANIE, JEDNOTKA AUTOMATICKY ZAPÍNA A VYPÍNA. PRI ÚDRŽBE MÔŽETE BYŤ VYSTAVENÝ PÔSOBENIU ZDROJOV NAPÄTIA, STLAČENÉMU VZDUCHU ALEBO POHYBLIVÝM ČASTIAM. MÔŽE DÔJSŤ K ÚRAZU OSÔB. PRED VYKONÁVANÍM AKEJKOĽVEK ÚDRŽBY ALEBO OPRAVY SA MUSÍ NÁSTROJ VYPNÚŤ A MUSÍ SA UVOĽNIŤ VŠETOK TLAK VZDUCHU.

UPOZORNENIE: Nepoužívajte benzín, riedidlo, alkohol ani podobné látky. Môžu spôsobiť zmenu farby, deformáciu alebo praskliny.

Ak chcete udržať BEZPEČNOSŤ a BEZPORUCHOVOSŤ výrobku, prenechajte opravy, údržbu a nastavenie na autorizované alebo továrenské servisné centrá Makita, ktoré používajú len náhradné diely značky Makita.

Na zabezpečenie efektívnej prevádzky a dlhšej životnosti jednotky vzduchového kompresora je potrebné pripraviť a dodržiavať plán bežnej údržby. Nasledujúci postup je zameraný na jednotku v bežnom pracovnom prostredí, ktorá pracuje denne. Ak je to potrebné, plán by sa mal upraviť tak, aby vyhovoval podmienkam, v ktorých sa kompresor používa. Tie úpravy závisia od prevádzkových hodín a pracovného prostredia. Kompresorové jednotky v extrémne špinavom a/alebo nepriateľskom prostredí si budú vyžadovať väčšiu frekvenciu všetkých kontrol údržby.

Pravidelná údržba

1. Vypustíte vodu zo vzduchovej nádrže, všetkých odľučovačov vlhkosti alebo regulátorov vzduchového filtra.
2. Skontrolujte, či nedochádza k neobvyklému hluku a/alebo vibráciám.
3. Skontrolujte vzduchový filter, v prípade potreby ho vymeňte.
4. Skontrolujte tesnosť vzduchových potrubí a armatúr a v prípade potreby ich opravte. Každý rok prevádzky alebo pri podozrení na problém skontrolujte stav spätného ventilu. Ak je poškodený alebo opotrebovaný, vymeňte ho.
5. Dbajte na to, aby boli všetky skrutky, čapy a kryty pevne pripevnené. Pravidelne kontrolujte ich stav.

VAROVANIE: Dbajte na to, aby boli všetky skrutky, čapy a kryty správne utiahnuté. Ak sa skrutky dosiek alebo krytov uvoľnia, môže dôjsť k zraneniu osôb alebo poškodeniu majetku.

Odporúčaný interval kontroly a údržby

Kompresor kontrolujte a vykonávajte na ňom údržbu v intervaloch uvedených v nasledujúcej tabuľke.

Diel	Činnosť	Denne (pred použitím/po použití)	Týždenne	Mesačne	Štvrťročne
Všeobecne	Kontrolujte nezvyčajný hluk a vibrácie	✓	-	-	-
	Nečistoty a prach očistite suchým vzduchom.	-	✓	-	-
Vzduchové potrubia a armatúry	Skontrolujte tesnosť	✓	-	-	-
Vzduchová nádrž	Vypustíte všetok vzduch a vypustíte kondenzát vo vzduchovej nádrži. (otvorte vypúšťací ventil.)	✓	-	-	-
	Skontrolujte, či nie sú na nádrži škrabance, priehlbiny alebo úniky.	✓	-	-	-
	Skontrolujte, či nenastala korózia, otvory po kolíkoch alebo iné nedostatky, ktoré by mohli spôsobiť ohrozenie.	-	-	-	✓
Skrutky a matice	Skontrolujte tesnosť.	-	✓	-	-
Rukoväť	Utrite olej a masťnotu.	-	✓	-	-
Vypínací tlak	Skontrolujte a nastavte.	-	✓	-	-
Vzduchový filter	V prípade potreby vyčistite alebo vymeňte.	-	-	✓	-

Mazanie

Tento vzduchový kompresor je vybavený bezolejovým čerpadlom navrhnutým pre dlhú životnosť bez údržby.

Uskladnenie

Pred uskladnením vzduchového kompresora vykonajte nasledovné:

- Prečítajte si časti „ÚDRŽBA“ a „PREVÁDZKA“ a podľa potreby vykonajte údržbu. Nezabudnite vypustiť vodu zo vzduchovej nádrže.
- Vzduchovú hadicu chráňte pred poškodením (našľapnutím alebo prejdením).

Vzduchový kompresor skladujte na čistom a suchom mieste.

RIEŠENIE PROBLÉMOV

Pred požiadanim o vykonanie opravy najprv vykonajte vlastnú kontrolu. Ak zistíte problém, ktorý nie je vysvetlený v návode, nepokúšajte sa nástroj rozoberať.

Chybný stav	Predpokladaná príčina (porucha)	Náprava
Kompresor sa nespustí.	Chybný tlakový spínač.	O opravu požiadajte miestne autorizované servisné stredisko.
	Tlak v nádrži je vyšší ako zapínací tlak tlakového spínača.	Kompresor sa zapne, keď tlak v nádrži klesne na zapínací tlak.
	Chybný motor.	O opravu požiadajte miestne autorizované servisné stredisko.
Poistný ventil spína	Vypínací tlak tlakového spínača je príliš vysoký.	O opravu požiadajte miestne autorizované servisné stredisko.
	Chybný poistný ventil.	O opravu požiadajte miestne autorizované servisné stredisko.
Systém automatického vypínania sa opakovane spúšťa.	Slabá ventilácia. Izbová teplota je príliš vysoká.	Presuňte kompresor na dobre vetrané miesto.
	Elektrické preťaženie.	Vypnite kompresor a nechajte ho vychladnúť.
	Chybný motor.	O opravu požiadajte miestne autorizované servisné stredisko.
Po zastavení kompresora ďalej uniká vzduch.	Uvoľnené vzduchové potrubia a armatúry.	Skontrolujte všetky spoje roztokom mydla a vody a dotiahnite.
	Uvoľnený alebo otvorený vypúšťací ventil.	Utiahnite/zatvorte vypúšťací ventil.
	Únik vzduchu zo spätného ventilu.	O opravu požiadajte miestne autorizované servisné stredisko.
Kompresor stále beží	Vzduchový filter je znečistený.	Vyčistíte vzduchový filter alebo vymeňte filtračnú vložku.
	Chybné vzduchové potrubia a armatúry	Skontrolujte všetky spoje a dotiahnite alebo vymeňte.
	Uvoľnený alebo otvorený vypúšťací ventil.	Utiahnite/zatvorte vypúšťací ventil.
	Chybný tlakový spínač.	O opravu požiadajte miestne autorizované servisné stredisko.
	Nadmerná spotreba vzduchu.	Znížte spotrebu vzduchu. Kompresor pravdepodobne nie je dostatočne dimenzovaný pre potreby nástroja. Vzduchové kompresory sa odporúčajú prevádzkovať na 50 % alebo menšiu zaťažiteľnosť.
	Chybné čerpadlo vzduchového kompresora (opotrebované piestne krúžky alebo poškodené vstupné/výstupné ventily)	O opravu požiadajte miestne autorizované servisné stredisko.

TECHNICKÉ ÚDAJE

Model:	MAC210Q	
Jednofázové napětí	220 V – 240 V AC	110 V AC
MAX. příkon	650 W	610 W
Jmenovitý proud	3 A	5,5 A
l/min při 0,62 MPa (l/min při 6,2 bar)	48 l/min	
Aktivační tlak	0,72 MPa (7,2 bar)	
Deaktivační tlak	0,93 MPa (9,3 bar)	
Vrtání x zdvih x počet	64 mm x 14 mm x 2	
Hz	50 Hz	
Otáčky motoru	1 450 min ⁻¹	
Mazání	Bezolejové	
Velikost zásobníku	7,6 l	
Hmotnost	22 kg	
Rozměry (D x Š x V)	457 mm x 441 mm x 350 mm	
Výstupní max. tlak	0,93 MPa (9,3 bar)	

- Vzhledem k neustálému výzkumu a vývoji zde uvedené technické údaje podléhají změnám bez upozornění.
- Poznámka: Specifikace se mohou pro různé země lišit.
- Preferován je jistič. Používejte pouze pojistku nebo jistič, které mají stejnou jmenovitou hodnotu jako větve okruhu, na kterém je pneumatický kompresor provozován. Pokud je pneumatický kompresor připojen k okruhu chráněnému pojistkami, použijte pojistky s časovou prodlevou.

Symbols

Níže jsou uvedeny symboly, se kterými se můžete při použití nářadí setkat. Je důležité, abyste dříve, než s ním začnete pracovat, pochopili jejich význam.

	Přečtěte si návod k obsluze.
	Buďte obzvláště opatrní a dávejte pozor.
	Nebezpečí úrazu elektrickým proudem. Upozornění: před prováděním jakékoli práce na kompresoru musí být odpojen od napájení.
	Nebezpečí vysokých teplot. Upozornění: kompresor obsahuje některé díly, které mohou dosahovat vysokých teplot.
	Nebezpečí neúmyslného spuštění. Pozor, kompresor se může automaticky spustit v případě výpadku a následného zapnutí napájení.
	Noste ochranné brýle.
	Používejte ochranu sluchu.



Pouze pro země EU

Z důvodu přítomnosti nebezpečných součástí v zařízení může použití elektrické a elektronické zařízení negativně ovlivnit životní prostředí a lidské zdraví.

Elektrické a elektronické spotřebiče nevyhazujte do domovního odpadu!

V souladu s evropskou směrnicí o odpadních elektrických a elektronických zařízeních a jejím přizpůsobením ve vnitrostátním právu by se použítá elektrická a elektronická zařízení měla vyhazovat odděleně a odevzdávat na vyhrazeném sběrném místě komunálního odpadu, které je provozováno v souladu s předpisy na ochranu životního prostředí.

Toto je označeno symbolem přeškrtnuté popelnice na kolečkách, který je umístěn na zařízení.



Zaručená hladina akustického výkonu podle směrnice EU o hluku ve venkovním prostoru.

Zaručená hladina akustického výkonu podle směrnice UKCA o hluku ve venkovním prostoru.



Hladina akustického výkonu podle nařízení australské vlády NSW o kontrole hluku

Napájení

Náradí smí být připojeno pouze k napájení se stejným napětím, jaké je uvedeno na výrobním štítku, a může být provozováno pouze v jednofázovém napájecím okruhu se střídavým napětím. Náradí musí být během používání uzemněno, aby se zabránilo úrazu elektrickým proudem u obsluhy. Používejte pouze tří vodičové prodlužovací kabely, které mají zemnicí tříkólikové zástrčky, a také třípólové zásuvky, které jsou kompatibilní se zástrčkami náradí.

Hlučnost

Typická vážená hladina hluku (A) určená podle normy EN ISO 3744: 2010:

Hladina akustického tlaku (L_{pA}): 60 dB(A)

Nejistota (K): 3 dB(A)

Hladina hluku při práci může překročit hodnotu 80 dB (A).

POZNÁMKA: Celková(é) hodnota(y) emisí hluku byla(y) změřena(y) v souladu se standardní zkušební metodou a dá se použít k porovnání náradí mezi sebou.

POZNÁMKA: Hodnotu(y) deklarovaných emisí hluku lze také použít k předběžnému posouzení míry expozice vibracím.

VAROVÁNÍ: Použijte ochranu sluchu.

VAROVÁNÍ: Emise hluku se při používání elektrického náradí ve skutečnosti mohou od deklarované(ých) hodnot(y) lišit v závislosti na způsobech použití náradí.

VAROVÁNÍ: Nezapomeňte stanovit bezpečnostní opatření na ochranu obsluhy podle odhadu expozice ve skutečných podmínkách použití. (Vezměte přitom v úvahu všechny části provozního cyklu, tj. kromě doby zátěže například doby, kdy je náradí vypnuté a kdy běží naprázdno.)

Prohlášení o shodě

Pouze pro evropské země

Prohlášení o shodě je obsaženo v Příloze A tohoto návodu k obsluze.

DŮLEŽITÉ BEZPEČNOSTNÍ POKYNY

TYTO POKYNY USCHOVEJTE.

VAROVÁNÍ:

- **NESPRÁVNÝ PROVOZ NEBO ÚDRŽBA TOHOTO ZAŘÍZENÍ MŮŽE MÍT ZA NÁSLEDEK VÁŽNÉ ZRANĚNÍ A MAJETKOVOU ŠKODU.**
- **PŘED POUŽITÍM TOHOTO ZAŘÍZENÍ SI PŘEČTĚTE A POCOHPTE VŠECHNA VAROVÁNÍ A NÁVOD K OBSLUZE.**

- **Uschovejte tento návod k obsluze pro případné budoucí nahlédnutí a poučení ostatních. Když půjčujete kompresor a pneumatické náradí, půjčujte jej pouze lidem s prověřenými zkušenostmi a předávejte jej společně s návodem k obsluze.**
- **Osoby, které používají náradí poprvé nebo nemají dostatečné zkušenosti, by měly být vyškoleny v jeho obsluze. Nikdy nedovolte, aby kompresor a pneumatické náradí obsluhovaly děti nebo osoby neobeznámé s těmito pokyny.**

VAROVÁNÍ:

Bezpečnost na pracovišti

- **Udržte na pracovišti pořádek a dbejte, aby bylo dobře osvětlené. Nepořádek a nedostatek světla mohou zapříčinit úraz.**
- **S kompresorem nepracujte v prostředí s výbušnou atmosférou, například s výskytem hořlavých kapalin, plynů či prachu. Kompresor může jiskřit, což může způsobit vznícení prachu nebo par.**
- **Během činnosti s pneumatickým náradím udržte přihlížející, děti a návštěvníky v dostatečné vzdálenosti. Rozptylování může způsobit ztrátu kontroly. Chraňte ostatní osoby na pracovišti před nečistotami, jako jsou třísky a jiskry. Dle potřeby zajistěte bariéry nebo štíty. Dětem by se nemělo dovolit hrát na pracovišti.**
- **Přiměřená pokojová teplota je +5 až +30 °C (maximálně 0 až +40 °C)**

VAROVÁNÍ:

Riziko nebezpečného provozu

K ČEMU MŮŽE DOJÍT

Nebezpečný provoz pneumatického kompresoru může vést k vážnému zranění vás i ostatních.

JAK TOMU ZAMEZIT

- Prostudujte a pochopte veškeré pokyny a varování v tomto návodu.
- Seznamte se s ovládním a ovládacími prvky pneumatického kompresoru.
- V pracovní oblasti se nesmí nacházet žádná osoba, zvířata a překážky.
- Nedovolte, aby se k pneumatickému kompresoru přibližovaly děti.
- S výrobkem nepracujte, pokud jste unavení nebo pod vlivem alkoholu či drog. Neustále zachovávejte ostražitost. Rozptylování může způsobit ztrátu kontroly.
- Nikdy nevyřazujte bezpečnostní prvky tohoto zařízení.
- Vybavte pracovní oblast hasicím přístrojem.
- Nepracujte zařízení s chybějícími, poškozenými nebo neschválenými díly.
- Před prací vždy zkontrolujte, zda je kompresor bezpečně provozuschopný. Pokud dojde k nesouososti nebo uvíznutí pohyblivých dílů, poškození dílů nebo jiné funkční závadě, nechte kompresor před použitím opravit. Špatně udržované zařízení bývá příčinou úrazů.

VAROVÁNÍ:

Nebezpečí prasknutí vzduchového zásobníku



K ČEMU MŮŽE DOJÍT

Následující podmínky mohou vést k zeslabení zásobníku a VYÚSTIT V SILNÝ VÝBUCH ZÁSOBNÍKU S NÁSLEDKEM ZRANĚNÍ VÁS ČI OSTATNÍCH:

- Neprovedení řádného vypuštění kondenzované vody ze zásobníku, což způsobuje rez a zeslabení stěny zásobníku.
- Úpravy nebo pokusy o opravu zásobníku.
- Nepovolené úpravy tlakového spínače, bezpečnostního ventilu nebo jiných součástí regulujících tlak v zásobníku.

JAK TOMU ZAMEZIT

- Vypouštějte vzduchový zásobník každý den nebo po každém použití. Pokud se u vzduchového zásobníku objeví netěsnost, okamžitě jej vyměňte za nový nebo vyměňte celý kompresor.
- Neprovádějte žádné vrtání, svařování ani jiné úpravy vzduchového zásobníku, jinak by mohlo dojít k zeslabení. Zásobník může prasknout nebo vybuchnout. Vyměňte vzduchový zásobník za nový.
- Dodržujte doporučení výrobce zařízení a nikdy nepřekračujte maximální přípustnou jmenovitou hodnotu tlaku nástavců. Nikdy nepoužívejte kompresor k nafukování malých nízkotlakých předmětů, jako jsou dětské hračky, fotbalové míče, basketbalové míče atd.

VAROVÁNÍ:

Nebezpečí prasknutí nástavců a příslušenství



K ČEMU MŮŽE DOJÍT

- Překročení jmenovitého tlaku pneumatických nářadí, střikacích pistolí, vzduchem ovládaného příslušenství, pneumatik a dalších nafukovacích předmětů může způsobit jejich prasknutí nebo vybuchnutí, a mohlo by to mít za následek vážné zranění vás a ostatních.
- Navíc ke všem bezpečnostním pravidlům platným pro pneumatický kompresor vždy dodržujte všechna bezpečnostní pravidla doporučená výrobcem pneumatického nářadí. Dodržováním tohoto pravidla snížíte nebezpečí vážného zranění.

VAROVÁNÍ:

Nebezpečí při nafukování pneumatik

K ČEMU MŮŽE DOJÍT

Přefouknuté pneumatiky mohou mít za následek vážné zranění nebo majetkovou škodu.

JAK TOMU ZAMEZIT

- Před každým použitím zkontrolujte tlak pneumatiky manometrem. Při nafukování pneumatik ověřte správný tlak pneumatik uvedený na boku pneumatiky.

POZNÁMKA: Zařízení používaná pro nafukování pneumatik, jako jsou vzduchové zásobníky a kompresory, mohou nafouknout malé pneumatiky či podobné předměty velmi rychle. Nastavte přívod vzduchu tak, aby se rovnal nebo byl nižší než jmenovitý tlak pneumatik. Aby se zamezilo přefouknutí, nafukujte vzduch postupně a často kontrolujte tlak pneumatik manometrem.

VAROVÁNÍ:

Nebezpečí úrazu elektrickým proudem



K ČEMU MŮŽE DOJÍT

- Pneumatický kompresor je napájen elektrickou energií. Stejně jako jakékoli jiné elektrické zařízení může při nesprávném použití dojít k úrazu elektrickým proudem.
- Elektrické uzemnění: nezajištění dostatečného uzemnění tohoto produktu může zvýšit nebezpečí úrazu elektrickým proudem.

JAK TOMU ZAMEZIT

- Veškeré elektrické zapojení nebo opravy vyžadované tímto zařízením by měly být prováděny kvalifikovaným servisním personálem nebo licencovaným elektrikářem v souladu s národními a místními elektrotechnickými předpisy.
- Ujistěte se, že elektrický obvod, ke kterému je kompresor připojen, zajišťuje správné elektrické uzemnění, správné napětí a dostatečnou pojistkovou ochranu.
- Nikdy nepoužívejte kompresor venku, když prší nebo v mokřem prostředí.
- Nikdy nepoužívejte kompresor s poškozenými nebo sejmutými chrániči nebo kryty.
- Aby se snížilo nebezpečí úrazu elektrickým proudem, chraňte zařízení před deštěm. Skladujte ve vnitřních prostorech.
- Kompresor nevystavujte dešti a vlhku. Vnikne-li do kompresoru voda, zvýší se nebezpečí úrazu elektrickým proudem.
- Vyhýbejte se tělesnému kontaktu s uzemněnými předměty, např. potrubím, radiátory, sporáky a chladničkami. V případě uzemnění vašeho těla hrozí zvýšené nebezpečí úrazu elektrickým proudem.

VAROVÁNÍ:

Nebezpečí výbuchu nebo požáru



K ČEMU MŮŽE DOJÍT

Je běžné, že elektrické kontakty v motoru nebo tlakovém spínači při spouštění nebo vypínání kompresoru jiskří. Nikdy nepoužívejte kompresor v prostředí, kde se nachází hořlavé výpary. Jinak by mohlo dojít k vážnému zranění vás či ostatních.

JAK TOMU ZAMEZIT

- Kompresor vždy používejte na dobře větraném místě prostém výparů benzínu nebo rozpouštědel.
- Pokud stříkáte hořlavé materiály, umístěte kompresor alespoň 20 stop od oblasti stříkání.
- Nepoužívejte hořlavé kapaliny v omezeném prostoru.
- Stříkáací prostor vždy odvětrávejte.
- Během stříkání nekuřte a nestříkejte směrem k místu, kde vznikají jiskry nebo plamen.
- Udržujte kompresory co nejvíce mimo stříkáací prostor, nechte vzdálenost nejméně 6,1 m od stříkáacího prostoru a všech hořlavých materiálů.
- Hořlavé materiály skladujte na bezpečném místě mimo kompresor.

VAROVÁNÍ:

Nebezpečí vdechnutí



K ČEMU MŮŽE DOJÍT

- Vdechování stlačeného vzduchu z kompresoru není bezpečné. Proud vzduchu může obsahovat oxid uhelnatý nebo jiné páry nebo částice ze zásobníku nebo jiné součásti.
- Stříkané materiály, jako jsou barvy, rozpouštědla, odstraňovače barev, insekticidy, herbicidy atd., obsahují škodlivé páry a jedy.
- Vdechování vzduchu nebo stříkaných materiálů z kompresoru může mít za následek vážné zranění.

JAK TOMU ZAMEZIT

- Nikdy nevedejte vzduch z kompresoru, a to ani přímo, ani z dýchacího přístroje připojeného ke kompresoru.
- Pracujte v prostoru vybaveném dobrým křížovým větráním.
- Přečtěte si a dodržujte bezpečnostní pokyny uvedené na štítku nebo v bezpečnostním listu pro materiál, který stříkáte. Používejte schválený respirátor určený pro použití s vaší oblastí použití.
- Při stříkání kompresor nepřenášejte.

VAROVÁNÍ:

Nebezpečí hluku

- K ochraně před hlukem z provozu používejte ochranu sluchu.

VAROVÁNÍ:

Nebezpečí způsobené stlačeným vzduchem



K ČEMU MŮŽE DOJÍT

Proud stlačeného vzduchu může způsobit poškození měkkých tkání a může vysokou rychlostí pohnat nečistoty, třísky, volné částice a malé předměty, což může vést k majetkové škodě nebo zranění.

JAK TOMU ZAMEZIT

- Při používání nebo údržbě kompresoru vždy noste schválené ochranné brýle s bočními kryty.
- Nikdy nemiňte tryskou nebo stříkáacím prvkem na žádnou část těla nebo na jiné lidi nebo zvířata.
- Před pokusem o údržbu, připevnění nářadí nebo příslušenství vždy kompresor vypněte a odtlakujte vzduchovou trasu.

VAROVÁNÍ:

Nebezpečí způsobené pohyblivými díly



K ČEMU MŮŽE DOJÍT

Kompresor se automaticky přepíná, když je přepínač ZAPNUTÍ/AUTOMATICKY – VYPNUTÍ v poloze „zapnutí“. Pokud se pokusíte o opravu nebo údržbu, když je kompresor v provozu nebo zapojen, můžete se vystavit pohyblivým dílům.

Tyto pohyblivé díly mohou způsobit vážné zranění.

JAK TOMU ZAMEZIT

- Vždy odpojte kompresor, uvolněte tlak vzduchu ze zásobníku a sejměte všechny nástavce před zahájením jakékoliv údržby nebo opravy.
- Nikdy nepoužívejte kompresor s poškozenými nebo sejmутými chrániči nebo kryty.
- Dbejte, abyste měli vlasy, oblečení a rukavice v dostatečné vzdálenosti od pohyblivých částí. Volný oděv, šperky či dlouhé vlasy mohou být zachyceny pohyblivými součástmi.
- Větrací otvory mohou zakrývat pohyblivé díly a tomu je třeba také zamezit.

VAROVÁNÍ:

Riziko popálení

- **Neprovozujte přenosný kompresor s otevřenými dvířky nebo kryty!**
- **Neotvírejte kohout před připojením vzduchové hadice!**



K ČEMU MŮŽE DOJÍT

Kontakt s horkými díly, jako je hlava kompresoru nebo výstupní trubky, může mít za následek vážné popálení kůže.

JAK TOMU ZAMEZIT

- Nikdy se nedotýkejte horkých dílů během provozu kompresoru ani bezprostředně po něm. Nesahejte do míst kolem ochranných krytů ani se nepokoušejte o údržbu, dokud kompresor nevychladne.
- Při přenášení nebo přemísťování kompresoru vždy uchopte držadlo.
- Během používání kompresoru a jednu hodinu po použití se nedotýkejte zahřátých dílů, jako je válec, hlava válců a výfuková hadice. Tyto díly mohou být horké a způsobit popálení.

VAROVÁNÍ:

Přeprava

- Při manipulaci s kompresorem, jeho zvedání, přenášení nebo přepravě vždy uchopte držadlo. Nepokoušejte se táhnout nebo tlačit kompresor za hadici. V opačném případě hrozí poškození kompresoru a/nebo hadice.
- Vždy přenášejte kompresor správným způsobem. Přeprava a zvedání nesprávným způsobem může způsobit poškození kompresoru.
- Maximální sklon během tažení je nejméně 30°.
- Nepoužívejte tažná vozidla.
- Neumíst'ujte kompresor pod hořlavé, výbušné nebo korozivní konstrukce.
- Aby se zamezilo neúmyslnému uvedení do chodu;
 - nepřemíst'ujte kompresor na dlouhé vzdálenosti;
 - nepřemíst'ujte kompresor se vzduchovým zásobníkem naplněným stlačeným vzduchem, a;
 - nevyvolávejte potenciálně nebezpečné situace, jako např. ve vozidle nebo na žebříku či lešení.

Elektrická bezpečnost

1. **Nepracujte v nebezpečném prostředí. Pneumatický kompresor nepoužívejte na vlhkých či mokřích místech a nevystavujte jej dešti.** Vnikne-li do pneumatického kompresoru voda, zvýší se nebezpečí úrazu elektrickým proudem.

Popis dílů

► Obr.1

1	Vzduchový filtr (sání vzduchu)	2	Zpětný ventil	3	Bezpečnostní ventil	4	Čerpadlo pneumatického kompresoru
5	Regulátor	6	Manometr zásobníku	7	Výstupní manometr	8	Rychlospojka
9	Držadlo k přenášení	10	Vzduchový zásobník	11	Vypouštěcí ventil	12	Tlakový spínač
13	Napájecí kabel	14	Přepínač ZAPNUTÍ/AUTOMATICKY – VYPNUTÍ	15	Ventil uvolňování tlakového spínače	16	Tepelný jistič
17	Tlačítko Reset	-	-	-	-	-	-

 UPOZORNĚNÍ: Vždy používejte příslušenství a nástavce doporučené pro použití s výrobkem Makita. V opačném případě může dojít ke zranění. Příslušenství a nástavce je možné používat k jejich původnímu účelu. Potřebujete-li pomoci, obraťte se na místní servisní středisko společnosti Makita.

2. **Zamezte neúmyslnému uvedení do chodu. Při zvedání či přenášení pneumatického kompresoru se ujistěte, že je přepínač ZAPNUTÍ/AUTOMATICKY – VYPNUTÍ v poloze „vypnutí“.** Přenášení pneumatického kompresoru s prstem na přepínači nebo připojování pneumatického kompresoru se zapnutým přepínačem může způsobit úraz.
3. **Výrobek nechte opravovat kvalifikovaným pracovníkem s použitím výhradně identických náhradních dílů.** Tím zajistíte zachování bezpečnosti výrobku.
4. **Nesnažte se pneumatický kompresor upravovat nebo opravovat s výjimkou postupů, které jsou uvedeny v návodu k použití a údržbě.**

ÚVOD

Obecné informace

Tento pneumatický kompresor je vybaven bezolejovým čerpadlem navrženým pro dlouhou a bezúdržbovou životnost.

Kompresor lze použít pro správně dimenzované pneumatické hřebíkovače a sešíváčky. Pro tyto oblasti použití se dodává regulátor tlaku vzduchu.

Účel použití

Tento pneumatický kompresor je určen pro profesionální dokončovací přibíjení a sešívání.

 VAROVÁNÍ: Nikdy nepoužívejte kompresor pro jiné oblasti použití, než pro provoz správně dimenzovaného hřebíkovače nebo sešíváčky. Použití kompresoru pro jiné oblasti použití může mít za následek majetkové škody a zranění.

V příslušných případech by měly být použity samostatné vzduchové transformátory, které kombinují funkce regulace vzduchu a/nebo odstraňování vlhkosti a nečistot.

 VAROVÁNÍ: Manometr slouží pouze jako orientační nástroj. Tlak vzduchu kontrolujte pomocí kalibrovaného měřicího zařízení během a po nafukování předmětů.

Slovníček pojmů

MPa (megapascal): Metrická míra tlaku. 1 megapascal se rovná 10 bar.

Aktivační tlak: Když je motor vypnutý, tlak ve vzduchovém zásobníku klesá, pokud dále používáte příslušenství nebo vzduchové nářadí. Když tlak v zásobníku klesne na určitou úroveň, motor se automaticky znovu spustí a tlak při opětovném spuštění se nazývá „aktivační tlak“.

Deaktivační tlak: Když zapnete pneumatický kompresor, začne běžet a tlak vzduchu ve vzduchovém zásobníku se začne zvyšovat. Tlakuje se na určitou hodnotu, než se motor automaticky vypne, a tím chrání vzduchový zásobník před tlakem vyšším, než je jeho jmenovitá hodnota. Tlak, při kterém se motor vypíná, se nazývá „deaktivační tlak“.

Prohlídka po přijetí

POŠKOZENÍ: Každé vybavení pneumatického kompresoru je před expedicí pečlivě vyzkoušeno a zkontrolováno. Při nesprávné manipulaci může při přepravě dojít k poškození a způsobit problémy s provozem kompresoru. Ihned po přijetí zkontrolujte, zda zařízení neobsahuje skryté či viditelné poškození, aby se předešlo výdajům na nápravu těchto problémů. To by mělo být provedeno bez ohledu na jakékoli viditelné známky poškození přepravního kontejneru. Pokud byl tento výrobek odeslán přímo vám, nahlasejte případné škody dopravci a okamžitě zajistíte kontrolu zboží.

Instalační a záběhové postupy

Umístění pneumatického kompresoru

Umístěte pneumatický kompresor na čisté, suché a dobře větrané místo. Vzduchový filtr musí být udržován prostý překážek, které by mohly omezit přívod vzduchu pneumatickým kompresorem. Pneumatický kompresor by měl být umístěn nejméně 305 mm od stěny nebo jiných překážek, které by mohly rušit proudění vzduchu. Hlava a plášť vzduchového kompresoru jsou navrženy tak, aby umožňovaly správné chlazení. Pokud je vlhkost vysoká, může být na adaptér výstupu vzduchu instalován vzduchový filtr, který odstraní nadměrnou vlhkost. Instalaci proveďte řádně dle pokynů příložených ke vzduchovému filtru. Umístěte pneumatický kompresor na rovný povrch tak, aby pevně ležel na pryžových nožkách.

Požadavky na MINIMÁLNÍ průřez prodlužovacího kabelu jsou uvedeny v tabulce níže:

Rozsah jmenovitého proudu (220–240 V)	Celková délka kabelu v metrech					
	10 m	15 m	20 m	30 m	50 m	60 m
0–5 A	1,5 mm ²	1,5 mm ²	1,5 mm ²	2,5 mm ²	4 mm ²	4 mm ²
5–8 A	1,5 mm ²	1,5 mm ²	2,5 mm ²	4 mm ²	4 mm ²	4 mm ²
8–12 A	2,5 mm ²	2,5 mm ²	4 mm ²	Nedoporučeno	Nedoporučeno	Nedoporučeno

Rozsah jmenovitého proudu (110 V)	Celková délka kabelu v metrech					
	10 m	15 m	20 m	30 m	50 m	60 m
0–5 A	1,5 mm ²	1,5 mm ²	1,5 mm ²	2,5 mm ²	4 mm ²	4 mm ²
5–8 A	1,5 mm ²	1,5 mm ²	2,5 mm ²	4 mm ²	6 mm ²	Nedoporučeno
8–12 A	2,5 mm ²	2,5 mm ²	4 mm ²	6 mm ²	Nedoporučeno	Nedoporučeno
12–15 A	4 mm ²	4 mm ²	6 mm ²	6 mm ²	Nedoporučeno	Nedoporučeno
15–20 A	6 mm ²	6 mm ²	6 mm ²	Nedoporučeno	Nedoporučeno	Nedoporučeno

VAROVÁNÍ: Nebezpečí upadnutí

K ČEMU MŮŽE DOJÍT

Pneumatický kompresor může spadnout ze stolu, pracovní stolyce nebo střechy, což způsobí poškození kompresoru a může mít za následek vážné zranění nebo usmrcení obsluhy.

JAK TOMU ZAMEZIT

Kompresor vždy používejte ve stabilní bezpečné poloze, abyste zabránili náhodnému pohybu kompresoru. Nikdy nepoužívejte kompresor na střeše nebo na jiném vyvýšeném místě. K dosažení vysokých míst použijte přídatnou vzduchovou hadici.

Provozní teplota

Provozní teplota tohoto kompresoru je v rozmezí 0 až 40 °C.

UPOZORNĚNÍ: Nikdy nepoužívejte kompresor při teplotě pod 0 °C nebo nad 40 °C.

Pracovní cyklus

Všechny pneumatické kompresory vyráběné společností Makita se doporučují provozovat maximálně na 50% pracovní cyklus. To znamená, že pneumatický kompresor, který čerpá vzduch více než 50 % času za jednu hodinu, se považuje za nesprávně používaný, protože vzduchový kompresor je poddimenzován pro požadovanou spotřebu vzduchu.

Napájení

Provozujte kompresor při napětích uvedených na typovém štítku, povolený rozsah tolerance musí zůstat v rozmezí ±5 %. Pokud používáte kompresor při vyšším než jmenovitém napětí, bude to mít za následek abnormálně vysoké otáčky motoru a může dojít k poškození jednotky a spálení motoru.

Prodlužovací kabely

Abyste předešli poklesu napětí, ztrátě výkonu a přehřátí motoru, použijte místo prodlužovacího kabelu další vzduchovou hadici. Nízké napětí může způsobit poškození motoru. Pokud je nutné použít prodlužovací kabel:

- Ujistěte se o dobrém stavu prodlužovacího kabelu.

Potrubí

Plastová trubka nebo trubka PVC není určena k použití se stlačeným vzduchem. Bez ohledu na její uvedený jmenovitý tlak může plastová trubka prasknout tlakem vzduchu. Pro vedení rozvodu vzduchu používejte jen kovovou trubku. Pokud je nutné potrubí vedení, použijte trubku stejné nebo větší velikosti, než výstup ze vzduchového zásobníku. Příliš malé potrubí omezuje proud vzduchu. Při délce potrubí přes 30,5 m použijte nejbližší větší rozměr. Zakopejte podzemní vedení pod zámrznou hloubku a vyhněte se místům, kde se může hromadit a zamrzat kondenzace. Před zakrytím podzemních vedení instalaci natlakujte, abyste se ujistili o těsnosti všech potrubních spojů.

⚠ NEBEZPEČÍ: Nesprávné uzemnění může způsobit úraz elektrickým proudem. Neupravujte dodanou zástrčku. Pokud se nehodí do zásuvky, která je k dispozici, správnou zásuvku by měl nainstalovat kvalifikovaný elektrikář.

PROVOZ

Popis provozu

⚠ VAROVÁNÍ: Nebezpečí hluku

- K ochraně před hlukem za provozu použijte ochranu sluchu.

Vypouštěcí ventil:

Vypouštěcí ventil je umístěn na dně vzduchového zásobníku a slouží k odvodu kondenzace po každém použití.

Tepelný jistič:

Elektromotor je vybaven ručně resetovatelným tepelným jističem. Pokud se motor z nějakého důvodu přehřeje, jistič motor vypne. Před stisknutím tlačítka reset a restartováním kompresoru přepněte přepínač ZAPNUTÍ/AUTOMATICKY – VYPNUTÍ do polohy „vypnutí“ a počkejte, až jednotka vychladne.

Ochrana proti tepelnému přetížení motoru:

Při překročení jmenovitého proudu motoru se tepelná ochrana automaticky rozepe a vypne motor. Před opětovným spuštěním je nutné zajistit vychladnutí motoru. Po vychladnutí motoru se kompresor automaticky znovu spustí.

Pokud používáte prodlužovací kabel, kompresor se vypne i po provedení výše uvedených postupů. V takovém případě je prodlužovací kabel příliš dlouhý nebo úzký. Vyměňte prodlužovací kabel za kabel správné délky a šířky.

Spínač zapnutí/automaticky – vypnutí:

Přepněte tento přepínač do polohy „zapnutí“, chcete-li zajistit automatické napájení tlakového spínače, a do polohy „vypnutí“ pro odpojení napájení po použití kompresoru nebo při ponechání kompresoru bez dozoru.

⚠ VAROVÁNÍ: Pokud kompresor nepoužíváte, vždy přepínač ZAPNUTÍ/AUTOMATICKY – VYPNUTÍ vypněte.

⚠ UPOZORNĚNÍ: Při přenášení náradí přepínač ZAPNUTÍ/AUTOMATICKY – VYPNUTÍ vypněte.

Vzduchový filtr (sání vzduchu):

Vzduchový filtr udržujte vždy čistý. Neprovozujte kompresor s vyjmutým vzduchovým filtrem. Při znečištění vzduchového filtru nepracuje kompresor na svůj plný výkon. Před použitím kompresoru vždy zkontrolujte, zda je vzduchový filtr čistý. Pokud tomu tak není, vzduchový filtr vyčistěte nebo vyměňte filtrační vložku.

Čerpadlo pneumatického kompresoru:

Za účelem stlačování vzduchu se píst pohybuje nahoru a dolů ve válci. Při zdvihu směrem dolů je vzduch nasávaný přes ventil sání vzduchu. Vypouštěcí ventil zůstává zavřený. Při zdvihu směrem nahoru se vzduch stlačuje. Sací ventil se zavírá a stlačený vzduch se vytlačuje přes výfukový ventil, přes výstupní trubku, přes zpětný ventil do vzduchového zásobníku. Využitelný vzduch není k dispozici, dokud kompresor nezvýší tlak ve vzduchovém zásobníku nad hodnotu požadovanou na výstupu vzduchu.

Zpětný ventil:

Za provozu pneumatického kompresoru je zpětný ventil „otevřený“ a umožňuje vstup stlačeného vzduchu do vzduchového zásobníku.

Když pneumatický kompresor dosáhne „deaktivčního“ tlaku, zpětný ventil se „zavírá“ a tím je zajištěno natlakování vzduchového zásobníku vzduchem.

Ventil uvolňování tlakového spínače:

Ventil uvolňování tlakového spínače umístěný na straně tlakového spínače je navržen tak, aby automaticky vypustil stlačený vzduch z hlavy kompresoru a výstupní trubky, když vzduchový kompresor dosáhne „deaktivčního“ tlaku.

Tlakový spínač:

Tlakový spínač automaticky spustí motor, když tlak ve vzduchovém zásobníku klesne na „aktivační“ tlak nastavený z výroby. Vypíná motor, když tlak ve vzduchovém zásobníku dosáhne „deaktivčního“ tlaku nastaveného z výroby.

Bezpečnostní ventil:

Pokud tlakový spínač nevyhne pneumatický kompresor při jeho „deaktivčním“ tlaku, bude bezpečnostní ventil chránit před vysokým tlakem „vyskočením“ při tlaku nastaveném z výroby, který je o něco vyšší než „deaktivční“ tlak nastavený na tlakovém spínači.

Výstupní manometr:

Výstupní manometr zobrazuje tlak vzduchu dostupného na výstupní straně regulátoru. Tento tlak je řízen regulátorem a je vždy nižší nebo rovem tlaku v zásobníku.

Manometr zásobníku:

Manometr zásobníku zobrazuje tlak vzduchu v zásobníku.

Regulátor:

Tlak vzduchu přicházejícího ze vzduchového zásobníku je řízen regulačním knoflíkem. Otáčením knoflíku ve směru hodinových ručiček tlak zvyšujete a proti směru hodinových ručiček tlak snižujete. Abyste se vyhnuli drobnému přenastavení po provedení změny nastavení tlaku, vždy se přibližujte k požadované hodnotě z nižšího tlaku. Při snižování hodnoty z vyššího na nižší nastavení nejprve tlak snižte na hodnotu o trochu nižší, než je požadovaný tlak. V závislosti na požadavcích na vzduch každého konkrétního příslušenství může být nutné upravit výstupní regulovaný tlak vzduchu, když příslušenství používáte.

Výstup vzduchu:

Pro pneumatické nářadí s běžným tlakem používejte výstupní max. tlak; 0,93 MPa (9,3 bar).

Denní kontrolní seznam při spuštění

VAROVÁNÍ: Nepoužívejte pneumatický kompresor, nelze-li jej přepínačem zapnout nebo vypnout. Každý pneumatický kompresor, které nelze ovládat pomocí přepínače, je nebezpečný a musí být opraven.

Připojovací hadice

VAROVÁNÍ: Riziko nebezpečného provozu

- Při instalaci pevně držte hadici rukou, aby nedošlo k jejímu švihnutí. Ztráta kontroly nad hadicí může mít za následek zranění nebo majetkovou škodu.
- Navíc ke všem bezpečnostním pravidlům platným pro pneumatický kompresor vždy dodržujte všechna bezpečnostní pravidla doporučená výrobcem hadic, konektorů, pneumatického nářadí a příslušenství. Dodržováním tohoto pravidla snížíte nebezpečí vážného zranění.

1. Před připojením vzduchové hadice nebo příslušenství se ujistěte, že je přepínač ZAPNUTÍ/AUTOMATICKY – VYPNUTÍ nastaven na „vypnutí“ a regulátor vzduchu nebo uzavírací ventil je zavřený.
2. Připevněte hadici a příslušenství. Příliš vysoký tlak vzduchu vyvolává nebezpečné riziko prasknutí. Zkontrolujte jmenovitý maximální tlak pneumatického nářadí a příslušenství specifikovaný výrobcem. Výstupní tlak regulátoru nesmí nikdy překročit maximální jmenovitý tlak.

POZOR: Doporučujeme tlaky vzduchu nad 0,7 MPa (7 bar). Podávací hadice by měla být vybavena pojistným kabelem, jako je např. ocelové lanko, a minimální pracovní tlak hadice musí přesahovat 1,0 MPa (10 bar).

3. Přepněte přepínač ZAPNUTÍ/AUTOMATICKY – VYPNUTÍ do polohy „zapnutí“, pak počkejte na natlakování zásobníku. Když tlak v zásobníku dosáhne „deaktivčního“ tlaku, motor se vypne.
4. Otevřete regulátor jeho otočením ve směru hodinových ručiček. Upravte regulátor na správnou hodnotu tlaku. Kompresor je připraven k použití.
5. Pneumatický kompresor vždy používejte na dobře větraném místě prostém výparů benzínu nebo jiných rozpouštědel. Kompresor nepoužívejte v blízkosti stříkacího prostoru.

Po skončení práce:

Odpojení hadic

VAROVÁNÍ: Riziko nebezpečného provozu

- Při odpojování pevně držte hadici rukou, aby nedošlo k jejímu švihnutí. Ztráta kontroly nad hadicí může mít za následek zranění nebo majetkovou škodu.
- Vzduchové zásobníky obsahují vzduch o vysokém tlaku. Chraňte obličej a jiné části těla před výstupem vypouštění. Při vypouštění vždy použijte ochranné schválené bezpečnostní brýle s bočními kryty, jinak hrozí vystřelení částí do obličeje.

1. Nastavte přepínač ZAPNUTÍ/AUTOMATICKY – VYPNUTÍ do polohy „vypnutí“.
2. Otočením regulátoru proti směru hodinových ručiček nastavte výstupní tlak na nulu.
3. Demontujte pneumatické nářadí nebo příslušenství.
4. Otevřete vypouštěcí ventil umístěný ve spodní části vzduchového zásobníku. Při vypouštění vzduchového zásobníku by měl být tlak v zásobníku nižší než 0,14 MPa (1,4 bar).
5. Nakloňte zásobník tak, aby byl vypouštěcí ventil přímo pod ním, a proveďte vypuštění.

VAROVÁNÍ: Riziko prasknutí

Pro vypuštění zásobník nakloňte.

VAROVÁNÍ: Při vypouštění zásobníku pomalu otevírejte vypouštěcí ventil a sklopením kompresoru vylijte nahromaděnou vodu. Chraňte obličej a oči před vypouštěcím ventilem.

VAROVÁNÍ: VE VZDUCHOVÉM ZÁSOBNÍKU DOCHÁZÍ KE KONDENZACI VODY. POKUD JI NEVYPUSTÍTE, VODA ZPŮSOBÍ KOROZI A ZESLABENÍ VZDUCHOVÉHO ZÁSOBNÍKU S MOŽNÝM NEBEZPEČÍM JEHO PRASKNUTÍ.

POZOR: Riziko majetkové škody
Ze vzduchového zásobníku vždy vypusťte vodu. Voda může obsahovat olej a rez, což může způsobit tvorbu skvrn.

POZNÁMKA: Když je vypouštěcí ventil uzavřený zátkou, vypusťte veškerý tlak vzduchu. Ventil pak lze demontovat, vyčistit a namontovat zpět.

POZNÁMKA: Stlačený vzduch vytváří kondenzát, který se hromadí v zásobníku, filtru nebo jiných dílech. Kondenzát obsahuje mazací olej a/nebo látky, jejich použití může být omezené předpisy. Při zneškodňování kondenzátu dodržujte předpisy platné ve vaší zemi.

6. Po vypuštění veškeré vody vypouštěcí ventil zavřete. Nyní lze pneumatický konektor uložit.

VAROVÁNÍ: Vzduchový zásobník řádně vypusťte. Nesprávné vypuštění vzduchového zásobníku může mít za následek korozi a případné prasknutí zásobníku. Prasknutí zásobníku může vést ke zranění nebo majetkové škodě.

ÚDRŽBA

VAROVÁNÍ: Nikdy nepoužívejte pneumatický kompresor, který nepracuje normálně.

Pokud se zdá, že pneumatický kompresor nepracuje normálně, vydává divné zvuky nebo chvění, okamžitě jej přestaňte používat a dohodněte si opravu v autorizovaném servisním středisku Makita.

VAROVÁNÍ: Používejte pouze originální náhradní díly Makita.

Náhradní díly nevyrobené společností Makita mohou způsobit ztrátu platnosti záruky a vést k závadám a případnému zranění. Originální díly Makita jsou k dispozici u autorizovaného prodejce.

VAROVÁNÍ: PO ZAPNUTÍ NAPÁJENÍ JEDNOTKA AUTOMATICKY CYKLUJE. PŘI PROVÁDĚNÍ ÚDRŽBY MŮŽETE BÝT VYSTAVENI PŮSOBENÍ ZDROJŮ NAPĚTÍ, STLAČENÉHO VZDUCHU NEBO POHYBLIVÝCH DÍLŮ. MŮŽE DOJÍT KE ZRANĚNÍ. PŘED PROVÁDĚNÍM JAKÉKOLI ÚDRŽBY NEBO OPRAVY VYPNĚTE NÁŘADÍ A VYPUSŤTE VEŠKERÝ TLAK VZDUCHU.

POZOR: Nikdy nepoužívejte benzín, benzen, ředidlo, alkohol či podobné prostředky. Mohlo by tak dojít ke změnám barvy, deformacím či vzniku prasklin.

K zachování BEZPEČNOSTI a SPOLEHLIVOSTI výrobku musí být opravy a veškerá další údržba či seřizování prováděny autorizovanými nebo továrními servisními středisky společnosti Makita s využitím náhradních dílů Makita.

Pro zajištění efektivního provozu a delší životnosti pneumatického kompresoru by měl být vypracován a dodržován plán běžné údržby. Následující postup platí pro zařízení v běžném pracovním prostředí pracující každý den. Pokud je to nutné, plán by měl být upraven tak, aby vyhovoval podmínkám, za kterých je váš kompresor používán. Úpravy budou záviset na provozní době a pracovním prostředí. Kompresorové jednotky v extrémně znečištěném a/nebo drsném prostředí budou vyžadovat větší frekvenci všech kontrol údržby.

Postup údržby

1. Vypusťte vodu ze vzduchového zásobníku, veškerých odlučovačů vlhkosti nebo regulátorů vzduchového filtru.
2. Zkontrolujte případné neobvyklé zvuky a/nebo chvění.
3. Zkontrolujte vzduchový filtr, v případě potřeby jej vyměňte.
4. Zkontrolujte, zda jsou vzduchová vedení a spojky těsné a případně je opravte. Každý rok provozu nebo při podezření na problém zkontrolujte stav zpětného ventilu. V případě poškození nebo opotřebení jej vyměňte.
5. Udržujte všechny vřuty, šrouby a kryty pevně nasazené. Pravidelně kontrolujte jejich stav.

VAROVÁNÍ: Udržujte všechny vřuty, šrouby a kryty řádně utažené. Pokud se šroubové desky nebo kryty uvolní, může dojít ke zranění osob nebo majetkové škodě.

Doporučené intervaly kontroly a údržby

Kontrolu a údržbu kompresoru provádějte v intervalech uvedených v následující tabulce.

Díl	Náprava	Denně (před/po použití)	Týdně	Měsíčně	Čtvrtletně
Celkově	Zkontrolujte případné neobvyklé zvuky a/nebo chvění	✓	-	-	-
	Odstraňte nečistoty a prach suchým vzduchem.	-	✓	-	-
Vzduchová vedení a spojky	Zkontrolujte těsnost	✓	-	-	-
Vzduchový zásobník	Vypusťte veškerý vzduch a kondenzát ze vzduchového zásobníku. (otevřete vypouštěcí ventil.)	✓	-	-	-
	Zkontrolujte případné škrábance, vrypky nebo netěsnosti.	✓	-	-	-
	Zkontrolujte případnou rez, bodovou korozi nebo jiné vady, které by mohly ohrozit bezpečnost zásobníku.	-	-	-	✓
Šrouby a matice	Zkontrolujte utažení.	-	✓	-	-
Držadlo	Otřete olej a mazivo.	-	✓	-	-
Deaktivací tlak	Zkontrolujte a seřídte.	-	✓	-	-
Vzduchový filtr	Vyčistěte, případně vyměňte.	-	-	✓	-

Mazání

Tento pneumatický kompresor je vybaven bezolejovým čerpadlem navrženým pro dlouhou a bezúdržbovou životnost.

Skladování

Před uložením pneumatického kompresoru proveďte následující:

- Projděte si části „ÚDRŽBA“ a „PROVOZ“ a dle potřeby proveďte údržbu. Nezapomeňte vypustit vodu ze vzduchového zásobníku.
- Chraňte vzduchovou hadici před poškozením (před přejížděním nebo překračováním).

Pneumatický kompresor uložte na čistém a suchém místě.

ŘEŠENÍ POTÍŽÍ

Před žádostí o opravu proveďte nejprve prohlídku sami. Narazíte-li na problém, jenž v této příručce není vysvětlen, nepouštějte se do demontáže zařízení.

Problém	Pravděpodobná příčina (porucha)	Náprava
Kompresor neběží.	Vadný tlakový spínač.	Předejte zařízení k opravě v místním autorizovaném servisním středisku.
	Tlak v zásobníku překračuje aktivační tlak tlakového spínače.	Kompresor neběží, když tlak v zásobníku klesne pod aktivační tlak.
	Vadný motor.	Předejte zařízení k opravě v místním autorizovaném servisním středisku.
Bezpečnostní ventil vypouští tlak	Příliš vysoký deaktivací tlak tlakového spínače.	Předejte zařízení k opravě v místním autorizovaném servisním středisku.
	Vadný bezpečnostní ventil.	Předejte zařízení k opravě v místním autorizovaném servisním středisku.
Automatický vypínací systém se opakovaně aktivuje.	Špatné odvětrávání. Příliš vysoká pokojová teplota.	Přesuňte kompresor na dobře větrané místo.
	Elektrické přetížení.	Vypněte kompresor a nechte jej vychladnout.
	Vadný motor.	Předejte zařízení k opravě v místním autorizovaném servisním středisku.
Nepřetržitý únik vzduchu po zastavení kompresoru.	Volná vzduchová vedení a spojky.	Zkontrolujte veškeré spoje mýdlem a vodou a spoje dotáhněte.
	Povolený nebo otevřený vypouštěcí ventil.	Vypouštěcí ventil utáhněte/zavřete.
	Únik vzduchu ze zpětného ventilu.	Předejte zařízení k opravě v místním autorizovaném servisním středisku.
Kompresor nepřetržitě běží	Znečištěný vzduchový filtr.	Vzduchový filtr vyčistěte nebo vyměňte filtrační vložku.
	Vadná vzduchová vedení a spojky	Zkontrolujte všechny spoje, utáhněte je nebo vyměňte.
	Povolený nebo otevřený vypouštěcí ventil.	Vypouštěcí ventil utáhněte/zavřete.
	Vadný tlakový spínač.	Předejte zařízení k opravě v místním autorizovaném servisním středisku.
	Přílišná spotřeba vzduchu.	Snižte spotřebu vzduchu. Kapacita kompresoru nemusí postačovat požadavkům nářadí. Doporučujeme provoz pneumatických kompresorů v 50% pracovním cyklu a nižším.
	Vadné čerpadlo pneumatického kompresoru (pístní kroužky jsou opotřebené nebo vstupní/výstupní ventily vadné)	Předejte zařízení k opravě v místním autorizovaném servisním středisku.







TEHNIČNI PODATKI

Model:	MAC210Q	
Enofazna napetost	220 V – 240 V AC	110 V AC
MAKS. vhodna moč	650 W	610 W
Nazivni tok	3 A	5,5 A
l/min @ 0,62 MPa (l/min @ 6,2 bar)	48 l/min	
Vklopni tlak	0,72 MPa (7,2 bar)	
Izklopni tlak	0,93 MPa (9,3 bar)	
Vrtina x hod x količina	64 mm x 14 mm x 2	
Hz	50 Hz	
Število vrtljajev motorja	1.450 min ⁻¹	
Mazanje	Brez olja	
Velikost rezervoarja	7,6 l	
Teža	22 kg	
Mere (D x Š x V)	457 mm x 441 mm x 350 mm	
Največji tlak na izhodu	0,93 MPa (9,3 bar)	

- Ker nenehno opravljamo raziskave in razvijamo svoje izdelke, se lahko tehnični podatki v tem dokumentu spremenijo brez obvestila.
- Obvestilo: Tehnični podatki se lahko razlikujejo od države do države.
- Primernejši je odklopnik. Uporabljajte samo varovalko ali odklopnik, ki ima enako moč kot veja tokokroga, na kateri deluje zračni kompresor. Če je zračni kompresor povezan v tokokrog in zaščiten z varovalkami, uporabite varovalke s časovnim zamikom.

Simboli

Naslednji simboli se lahko uporabljajo v povezavi s strojem. Pred uporabo izdelka se obvezno seznanite z njihovim pomenom.

	Preberite navodila za uporabo.
	Potrebna je posebna pozornost in previdnost.
	Nevarnost električnega udara. Pozor: pred vsako izvedbo dela na kompresorju, ga je treba izklopiti iz električnega napajanja.
	Nevarnost visokih temperatur. Pozor: kompresor vključuje dele, ki lahko dosežejo visoke temperature.
	Obstaja nevarnost nenamernega zagona. Pozor: v primeru izpada električne energije in poznejše ponastavitve se lahko kompresor samodejno zažene.
	Nosite zaščitna očala.
	Uporabljajte zaščito za sluh.



Samo za države EU
Zaradi prisotnosti nevarnih komponent v opremi ima lahko uporabljena električna in elektronska oprema negativen vpliv na okolje in zdravje ljudi.
Električnih in elektronskih naprav ne odlagajte med gospodinjinske odpadke!
Skladno z evropsko Direktivo o odpadni električni in elektronski opremi ter njeno uporabo v državnih zakonih morate rabljeno električno in elektronsko opremo zbirati ločeno in dostaviti na posebno zbiralno mesto za komunalne odpadke, ki deluje skladno s predpisi za zaščito okolja. To nakazuje simbol prečrtanega smetnjaka s kolesi, ki je natisnjen na opremi.



Zajamčena raven zvočne moči v skladu z direktivo EU o hrupu na prostem.
Zajamčena raven zvočne moči v skladu z direktivo UKCA o hrupu na prostem.



Raven zvočne moči v skladu z avstralskim predpisom o nadzoru hrupa NSW

Priključitev na električno omrežje

Napetost električnega omrežja se mora ujemati s podatki na tipski ploščici. Stroj deluje samo z enofazno izmenično napetostjo. To orodje je treba med uporabo ozemljiti, da se zaščiti upravljavca pred električnim udarom. Uporabljajte samo kabelske podaljške s tremi žicami, ki imajo ozemljitvene vtiče s tremi roglji in tripolne vtičnice, v katere lahko priključite vtič orodja.

Hrup

Običajna A-ovrednotena raven hrupa v skladu z EN ISO 3744: 2010:

Raven zvočnega tlaka (L_{pA}): 60 dB (A)

Odstopanje (K): 3 dB (A)

Nivo hrupa med delom lahko preseže 80 dB (A).

OPOMBA: Navedene vrednosti oddajanja hrupa so bile izmerjene v skladu s standardnimi metodami testiranja in se lahko uporabljajo za primerjavo orodij.

OPOMBA: Navedene vrednosti oddajanja hrupa se lahko uporabljajo tudi pri predhodni oceni izpostavljenosti.

⚠ OPOZORILO: Uporabljajte zaščito za sluh.

⚠ OPOZORILO: Oddajanje hrupa med dejansko uporabo električnega orodja se lahko razlikuje od navedenih vrednosti, odvisno od načina uporabe orodja in predvsem vrste obdelovanca.

⚠ OPOZORILO: Upravitelj mora za lastno zaščito poznati varnostne ukrepe, ki temeljijo na oceni izpostavljenosti v dejanskih pogojih uporabe (poleg časa proženja je treba upoštevati celoten delovni cikel, vključno s časom, ko je orodje izklopljeno, in časom, ko deluje v prostem teku).

Izjava o skladnosti

Samo za evropske države

Izjava o skladnosti je vključena v dodatku A, ki je priložen tem navodilom za uporabo.

POMEMBNA VARNOSTNA NAVODILA

SHRANITE TA NAVODILA.

⚠ OPOZORILO:

- **ZARADI NEPRAVILNE UPORABE OZIROMA VZDRŽEVANJA TEGA IZDELKA LAHKO PRIDE DO HUDIH TELESNIH POŠKODB IN MATERIALNE ŠKODE.**
- **PRED UPORABO TE OPREME JE TREBA PREBRATI IN PRAVILNO RAZUMETI VSA OPOZORILA IN NAVODILA ZA UPRAVLJANJE.**
- Hranite ta navodila za poznejšo uporabo in jih posredujte še drugim. Kompresor in pnevmatska orodja posojajte le osebam z ustreznimi izkušnjami (posredujte jim tudi navodila za uporabo).
- Neizkušeni upravitelji ali taki, ki prvič uporabljajo kompresor, morajo opraviti ustrezno usposabljanje. Nikoli ne dovolite, da bi kompresor in pnevmatska orodja uporabljali otroci ali osebe, ki niso seznanjene z navodili za uporabo.

⚠ OPOZORILO:

Varnost delovnega območja

- Delovno območje mora biti čisto in dobro osvetljeno. Neurejena in temna območja povečajo možnost nezgode.
- **Kompresorja ne uporabljajte v eksplozivnih območjih, kjer so prisotne vnetljive tekočine, plini ali prah. Kompresor ustvari iskre, ki lahko povzročijo vžig prahu ali hlapirov.**
- **Prisotne osebe in otroci se ne smejo približevati upravitelju pnevmatskega orodja med delom. Motnje lahko povzročijo izgubo nadzora nad orodjem. Osebe v delovnem območju zaščitite pred letječimi ostanki, kot so drobcini in iskre. Po potrebi zagotovite zaščito ali pregrade. Otrokom vstop v delovno območje ni dovoljen.**
- Ustrezna temperatura prostora je +5 °C do +30 °C. (0 °C do +40 °C pri največji moči delovanja)

⚠ OPOZORILO:

Tveganje za nevarno delovanje

KAJ SE LAHKO ZGODI

Zaradi nevarnega delovanja kompresorja lahko pride do hudih telesnih poškodb.

KAKO TO PREPREČITE

- Pomembno je, da preberete in pravilno razumete vsa navodila in opozorila v tem priročniku.
- Seznanite se z delovanjem in s funkcijami za upravljanje zračnega kompresorja.
- Poskrbite, da se v delovnem območju ne zadržujejo osebe in živali ter da je brez ovir.
- Zračni kompresor vedno hranite izven dosega otrok.
- Izdelka ne uporabljajte, ko ste utrujeni oziroma pod vplivom alkohola ali drog. Bodite pozorni ves čas. Motnje lahko povzročijo izgubo nadzora nad orodjem.
- Nikoli ne onemogočite varnostnih funkcij tega izdelka.
- V delovnem območju imejte gasilni aparat.
- Naprave ne uporabljajte, če njeni deli manjkajo ali so zlomljeni oziroma če vključuje nepooblaščen dele.
- Pred uporabo vedno preverite, ali je kompresor varen za uporabo. Če premikajoči se deli niso poravnani ali se zatikajo oziroma je kakšen del zlomljen ali je prišlo do druge okvare delovanja, pred uporabo kompresor servisirajte. Veliko nesreč se zgodi zaradi slabih vzdrževanih izdelkov.

⚠ OPOZORILO:

Nevarnost eksplozije posode za zrak



KAJ SE LAHKO ZGODI

Zaradi naslednjega se lahko zmogljivost posode zmanjša, kar LAHKO POVZROČI MOČNO EKSPLOZIVO POSODE IN POSLEDIČNO HUDE TELESNE POŠKODBE:

- Neustrezno odvajanje kondenzirane vode iz posode, kar povzroči rjavenje in tanjšanje stene posode.
- Spreminjanje ali poskus popravila posode.
- Nepooblaščen spreminjanje tlačnega stikala, varnostnega ventila ali drugih delov, ki nadzirajo tlak v posodi.

KAKO TO PREPREČITE

- Posodo za zrak praznite dnevno oziroma po vsaki uporabi. Če začne posoda puščati, jo takoj zamenjajte z novo ali v celoti zamenjajte kompresor.
- V posodo za zrak ne vrtajte, je varite ali kakor koli spreminjajte, sicer se bo njena zmogljivost zmanjšala. Posoda se lahko razpoči ali eksplodira. Zamenjajte jo z novo posodo za zrak.
- Upošteвайте priporočila proizvajalca opreme in nikoli ne presežite največjega dovoljenega nazivnega tlaka priključkov. Kompresorja nikoli ne uporabljajte za napihovanje majhnih predmetov z nizkim tlakom, kot so otroške igrače, nogometne žoge, žoge za košarko itd.

⚠ OPOZORILO:

Obstaja nevarnost razpočenja priključkov in dodatne opreme



KAJ SE LAHKO ZGODI

- Če presežete nazivni tlak pnevmatskih orodij, pršilnih pištol, dodatne opreme, ki deluje na zrak, pnevmatik IN drugih napihljivih izdelkov, lahko eksplodirajo ali se razletijo, zaradi česar lahko pride do hudih telesnih poškodb.
- Vedno upoštevajte varnostne zahteve proizvajalca pnevmatskega orodja in varnostne zahteve za zračni kompresor. S tem boste zmanjšali tveganje za hude telesne poškodbe.

⚠ OPOZORILO:

Obstaja nevarnost pri napihovanju pnevmatik

KAJ SE LAHKO ZGODI

Preveč napolnjene pnevmatike lahko povzročijo hude telesne poškodbe in materialno škodo.

KAKO TO PREPREČITE

- Pred vsako uporabo preverite tlak v pnevmatikah z merilnikom tlaka. Pri napihovanju pnevmatik preverite ustrezen tlak, ki je naveden na bočnici pnevmatike.

OPOMBA: Z opremo, ki se uporablja za napihovanje pnevmatik (npr. posode za zrak in kompresorji), je mogoče zelo hitro napolniti majhne pnevmatike ali podobne izdelke. Prilagodite dovod zraka, tako da bo enak ali manjši od nazivnega tlaka pnevmatike. Da preprečite prekomerno napolnjenost, dovajajte zrak postopno in z merilnikom tlaka večkrat preverite zračni tlak v pnevmatiki.

⚠ OPOZORILO:

Nevarnost električnega udara



KAJ SE LAHKO ZGODI

- Zračni kompresor deluje na elektriko. Če ga ne uporabljate pravilno, lahko pride do električnega udara (kot to velja za druge električne naprave).
- Električna ozemljitev: če ta izdelek ni zadostno ozemljen, se lahko poveča nevarnost električnega udara.

KAKO TO PREPREČITE

- Električne napeljave in popravila tega izdelka sme izvajati samo usposobljeni serviser ali električar z licenco v skladu z nacionalnimi in lokalnimi predpisi glede električne napeljave.
- Prepričajte se, da je električni tokokrog, na katerega je povezan kompresor, dobro električno ozemljen, je pravilne napetosti in ima primerne varovalke.
- Kompresorja ne uporabljajte zunaj, kadar dežuje, oziroma v mokrem okolju.
- Nikoli ne uporabljajte kompresorja, če so ščitniki ali pokrovi poškodovani ali odstranjeni.
- Za zmanjšanje nevarnosti električnega udara naprave ne izpostavljajte dežju. Napravo hranite v notranjih prostorih.
- Kompresorja ne izpostavljajte dežju ali mokrim pogojem. Voda, ki prodre v kompresor, bo povečala nevarnost električnega udara.
- Izogibajte se stiku z ozemljenimi površinami, kot so cevi, radiatorji, štedilniki in hladilniki. Če je vaše telo ozemljeno, obstaja večja nevarnost električnega udara.

⚠ OPOZORILO:

Nevarnost eksplozije ali požara



KAJ SE LAHKO ZGODI

Ko se kompresor zažene oziroma ustavi, so iskre med električnimi kontakti v motorju in tlačnem stikalu povsem običajne. Kompresorja nikoli ne uporabljajte v okolju, kjer so prisotni vnetljivi hlapi. To lahko povzroči hude telesne poškodbe.

KAKO TO PREPREČITE

- Vedno uporabljajte kompresor v dobro prezračevanem območju, kjer ni hlapov bencina ali topil.
- Pri pršenju z vnetljivimi materiali postavite kompresor vsaj 20 čevljev stran od območja pršenja.
- V omejenem območju ne uporabljajte vnetljive tekočine.
- Vedno prezračite območje pršenja.
- Med pršenjem ne kadite in ne pršite v smeri iskre oziroma ognja.
- Kompresorje postavite čim dlje od območja pršenja – od območja pršenja in vseh vnetljivih snovi naj bodo oddaljeni najmanj 6,1 m.
- Vnetljive snovi hranite na varnem mestu, ločeno od kompresorja.

⚠ OPOZORILO:

Tveganje za dihala



KAJ SE LAHKO ZGODI

- Stisnjen zrak, ki prihaja iz kompresorja, je nevaren za dihala. Tok zraka lahko vsebuje ogljikov monoksid ali druge hlapce oziroma delce iz posode in drugih delov kompresorja.
- Pršilne snovi (npr. barva, topila za barve, sredstvo za odstranjevanje barve, insekticidi, herbicidi itd.) vsebujejo škodljive hlapce in strupe.
- Vdihovanje hlapov iz kompresorja ali hlapov pršilnih snovi lahko povzroči hude telesne poškodbe.

KAKO TO PREPREČITE

- Nikoli ne vdihujte zraka iz kompresorja, bodisi neposredno ali prek dihalne naprave, ki je priključena na kompresor.
- Delajte v območju z ustreznim križnim prezračevanjem.
- Preberite in upoštevajte varnostna navodila, ki so navedena na oznaki ali varnostnem listu za snov, ki jo pršite. Uporabljajte odobren respirator, ki je zasnovan za vašo specifično uporabo.
- Ne prenašajte kompresorja medtem, ko barvate.

! OPOZORILO:

Nevarnost hrupa

- Uporabljajte zaščito za sluh, da zaščitite svoja ušesa pred izpušnim hrupom in hrupom med delovanjem.

! OPOZORILO:

Nevarnost stisnjene zraka



KAJ SE LAHKO ZGODI

Tok stisnjene zraka lahko povzroči poškodbe mehkega tkiva ter letenje umazanije, drobcev, delcev in majhnih predmetov z veliko hitrostjo, zaradi česar lahko pride do telesnih poškodb ali materialne škode.

KAKO TO PREPREČITE

- Med uporabo in vzdrževanjem kompresorja vedno nosite odobrena zaščitna očala s stransko zaščito.
- Šob in pršilnikov nikoli ne usmerjajte proti delom telesa oziroma drugim osebam ali živalim.
- Pred vzdrževanjem in priključitvijo orodja ali dodatne opreme vedno izklopite kompresor in odvedite tlak iz cevi za zrak.

! OPOZORILO:

Nevarnost premikajočih se delov



KAJ SE LAHKO ZGODI

Kompresor se samodejno zažene, ko je stikalo ON/AUTO - OFF v položaju „on“. Če poskušate popraviti ali vzdrževati kompresor, medtem ko deluje ali je priključen v električno omrežje, se lahko izpostavite premikajočim se delom.

Ti premikajoči se deli lahko povzročijo hude telesne poškodbe.

KAKO TO PREPREČITE

- Pred vzdrževanjem ali popravilom vedno odklopite kompresor, sprostite zračni tlak iz posode in odstranite vse priključke.
- Nikoli ne uporabljajte kompresorja, če so ščitniki ali pokrovi poškodovani ali odstranjeni.
- Ne približujte las, obleke in rokavic premikajočim se delom. Ohlapna oblačila, nakit in dolgi lasje se lahko ujamejo v premikajoče se dele.
- Prav tako se ne dotikajte prezračevalnih rež, ki lahko prekrivajo premikajoče se dele.

! OPOZORILO:

Nevarnost opeklin

- **Ne uporabljajte prenosnega kompresorja, kadar so vrata ali ohišja odprta!**
- **Ne odpirajte zapornega ventila, dokler cev za zrak ni priključena!**



KAJ SE LAHKO ZGODI

Stik z vročimi deli, kot je glava kompresorja ali odvodne cevi, lahko povzroči hude opekline kože.

KAKO TO PREPREČITE

- Med uporabo ali takoj po uporabi kompresorja se nikoli ne dotikajte vročih delov. Z roko ne segajte okrog zaščitnega ohišja in ne začnite z vzdrževanjem, dokler se kompresor ne ohladi.
- Kompresor premikajte oziroma prenašajte tako, da ga vedno držite za ročaj.
- Med uporabo kompresorja in eno uro po tem se ne dotikajte delov, kot so valj, glava valja in izpušna cev. Ti deli se segrejejo in lahko povzročijo opekline.

! OPOZORILO:

Prenašanje

- **S kompresorjem rokujte, ga dvigujte, premikajte oziroma prenašajte tako, da ga vedno držite za ročaj. Zračnega kompresorja ne vlecite oziroma prenašajte tako, da ga držite za cev. Tako lahko poškodujete kompresor in/ali cev.**
- **Kompresor vedno pravilno prenašajte. Zaradi nepravilnega prenašanja in dvigovanja se lahko kompresor poškoduje.**
- **Največji naklon pri vlečenju je najmanj 30°.**
- **Ne uporabljajte vlečnih vozil.**
- **Kompresorja ne postavljajte v vnetljivo, eksplozivno ali erozijsko delovno okolje.**
- **Da preprečite nenamerni zagon, upoštevajte naslednje;**
 - ne prenašajte kompresorja na dolgih razdaljah;
 - ne prenašajte kompresorja, če je njegova posoda napolnjena s stisnjenim zrakom; in
 - preprečite potencialno nevarne situacije (npr. v vozilu, na lestvi ali odru).

Električna varnost

1. **Izogibajte se nevarnemu okolju. Zračnega kompresorja ne uporabljajte na vlažnih ali mokrih mestih in ga ne izpostavljajte dežju. Če v zračni kompresor prodre voda, se poveča nevarnost električnega udara.**
2. **Preprečite nenamerni zagon. Prepričajte se, da je stikalo ON/AUTO-OFF na položaju „off“ in zračni kompresor izklopite, preden ga dvignete ali nosite. Prenašanje zračnega kompresorja s prsti na stikalu ali aktivacija zračnega kompresorja, ki ima vklopljeno stikalo, lahko privede do nesreče.**
3. **Servisanje lahko izvede samo usposobljen servis, ki uporablja ustrezne nadomestne dele. Tako bo zagotovljena varnost izdelka.**
4. **Ne spreminjajte ali popravljajte zračnega kompresorja drugače, kot je navedeno v navodilih za uporabo in vzdrževanje.**

UVOD

Splošne informacije

Zračni kompresor vključuje črpalko brez olja, ki je zasnovana za trajno delovanje in ne potrebuje vzdrževanja.

Kompresor se lahko uporablja za ustrezne pnevmatske žebjalnike in spenjalnike. Za takšno uporabo je na voljo regulator zračnega tlaka.

Predvidena uporaba

Ta zračni kompresor je zasnovan za profesionalno spenjanje in zabijanje žebeljev.

Opis delov

► SI.1

1	Zračni filter (dovod zraka)	2	Nepovratni ventil	3	Varnostni ventil	4	Črpalka zračnega kompresorja
5	Regulator	6	Merilnik tlaka v posodi	7	Merilnik izhodnega tlaka	8	Hitri priključek
9	Ročaj za nošenje	10	Posoda za zrak	11	Ovodni ventil	12	Tlačno stikalo
13	Napajalni kabel	14	Stikalo ON/AUTO-OFF	15	Izpustni ventil tlačnega stikala	16	Toplotni odlopnik
17	Gumb za ponastavitev	-	-	-	-	-	-

⚠ POZOR: Vedno uporabljajte dodatno opremo in priključke, ki so predvideni za uporabo z izdelkom Makita. V nasprotnem primeru lahko pride do telesnih poškodb. Dodatno opremo in priključke je treba uporabljati za njihov prvotni namen. Če potrebujete pomoč, se obrnite na najbližji pooblaščen servis za orodja Makita.

Slovarček

MPa (mega paskal): Merska enota za tlak. 1 mega paskal je enak 10 bar.

Vklopni tlak: Če nadaljujete z uporabo dodatne opreme ali pnevmatskega orodja, ko je motor izklopljen, začne tlak v posodi za zrak padati. Ko tlak v posodi pade na določeno raven, se motor samodejno zažene. Tlak, pri katerem se motor znova zažene, se imenuje „vklopni tlak“.

Izklopni tlak: Ko vklopite zračni kompresor, začne delovati in zračni tlak v posodi za zrak se prične dvigovati. Ko je dosežena določena raven tlaka, se motor samodejno izklopi – tako je posoda za zrak zaščitena pred tlakom, ki presega predvideno raven tlaka. Tlak, pri katerem se motor izklopi, se imenuje „izklopni tlak“.

Pregled ob prejemu izdelka

POŠKODBE IZDELKA: Vsak zračni kompresor je pred odpremo natančno preizkušen in pregledan. Zaradi nepravilnega rokovanja se lahko kompresor med odpremo poškoduje, kar lahko povzroči težave pri njegovem delovanju.

Ob dostavi takoj preglejte opremo in se prepričajte, da nima kritih in vidnih poškodb. S tem se izognete stroškom zaradi odpravljanja teh težav. To naredite tudi, če zabojnik s kompresorjem ni vidno poškodovan. Če je bil izdelek odpremljen neposredno vam, sporočite morebitne poškodbe prevozniku in se dogovorite za takojšnji pregled blaga.

⚠ OPOZORILO: Nikoli ne uporabljajte kompresorja za druge namene, ki ne vključujejo ustreznega žebjalnika oziroma spenjalnika. Uporaba kompresorja za druge namene lahko povzroči telesne poškodbe ali materialno škodo.

Kjer je to primerno, je treba uporabiti ločene zračne transformatorje, ki združujejo regulacijo zraka in/ali odstranjevanje vlage in umazanije.

⚠ OPOZORILO: Merilnik tlaka uporabljajte zgolj za referenco. Med napihovanjem predmetov in po njem preverite zračni tlak z umerjeno merilno opremo.

Nameščanje in utekanje

Mesto postavitve zračnega kompresorja

Zračni kompresor postavite v čisto, suho in dobro pre-zračevano območje. Zračni filter mora biti brez ovir, ki bi lahko zmanjšale dovajanje zraka kompresorja. Zračni kompresor mora biti oddaljen najmanj 305 mm od stene in drugih ovir, ki lahko motijo pretok zraka. Glava in zaščitno ohišje zračnega kompresorja omogočata ustrezno hlajenje.

Če je vlažnost visoka, je mogoče zračni filter namestiti in adapter izhoda za zrak, da se odstrani odvečna vlaga. Za pravilno namestitev sledite navodilom, ki so priložena zračnemu filteru.

Zračni kompresor postavite na ravno površino, tako da trdno stoji na gumijastih podstavkih.

⚠ OPOZORILO: Nevarnost padca

KAJ SE LAHKO ZGODI

Če postavite kompresor na mizo, delovno klop ali streho, lahko pade in se poškoduje, zaradi česar lahko pride do hudih telesnih poškodb ali smrti upravljavca.

KAKO TO PREPREČITE

Vedno uporabljajte kompresor v stabilnem in varnem položaju, da preprečite njegovo nenamerno premikanje. Nikoli ne uporabljajte kompresorja na strehi oziroma v drugem dvignjenem položaju. Uporabite dodatno cev za zrak, da dosežete visoka mesta.

Delovna temperatura

Delovna temperatura tega kompresorja je 0 °C do 40 °C.

⚠️ POZOR: Nikoli ne uporabljajte kompresorja pri temperaturah, ki so nižje od 0 °C in višje od 40 °C.

Obratovalni cikel

Priporočeno delovanje zračnih kompresorjev Makita je največ 50 % obratovalnega cikla. To pomeni, da se zračni kompresor, ki v eni uri porabi več kot 50 % moči za črpanje zraka, ne uporablja pravilno, ker je premajhen za zagotovitev potrebne količine zraka.

Glejte spodnjo tabelo za **MINIMALNE** zahtevane mere za kableske podaljške:

Ampersko nazivno območje (220 – 240 V)	Skupna dolžina kabla v metrih					
	10 m	15 m	20 m	30 m	50 m	60 m
0 – 5 A	1,5 mm ²	1,5 mm ²	1,5 mm ²	2,5 mm ²	4 mm ²	4 mm ²
5 – 8 A	1,5 mm ²	1,5 mm ²	2,5 mm ²	4 mm ²	4 mm ²	4 mm ²
8 – 12 A	2,5 mm ²	2,5 mm ²	4 mm ²	Ni priporočljivo	Ni priporočljivo	Ni priporočljivo

Ampersko nazivno območje (110 V)	Skupna dolžina kabla v metrih					
	10 m	15 m	20 m	30 m	50 m	60 m
0 – 5 A	1,5 mm ²	1,5 mm ²	1,5 mm ²	2,5 mm ²	4 mm ²	4 mm ²
5 – 8 A	1,5 mm ²	1,5 mm ²	2,5 mm ²	4 mm ²	6 mm ²	Ni priporočljivo
8 – 12 A	2,5 mm ²	2,5 mm ²	4 mm ²	6 mm ²	Ni priporočljivo	Ni priporočljivo
12 – 15 A	4 mm ²	4 mm ²	6 mm ²	6 mm ²	Ni priporočljivo	Ni priporočljivo
15 – 20 A	6 mm ²	6 mm ²	6 mm ²	Ni priporočljivo	Ni priporočljivo	Ni priporočljivo

Sistem cevi

Plastične cevi oziroma cevi iz PVC niso zasnovane za uporabo s stisnjenim zrakom. Zaradi zračnega tlaka lahko plastična cev počni, ne glede na naveden nazivni tlak. Za vode za distribucijo zraka uporabljajte samo kovinske cevi. Če potrebujete cevovod, uporabite cev, ki je enako velika ali večja od odvoda posode za zrak. Premajhna cev bo omenila pretok zraka. Če je sistem cevi daljši od 30,5 m, uporabite naslednjo večjo velikost. Podzemne vode položite globlje, kot sega zmrzal, in se izognite mestom, kjer se lahko kondenzat nabere in zmrzne. Preden podzemne vode pokrijete, nanje pritisknite – tako se preprečate, da cevni spoji ne puščajo.

⚠️ NEVARNOST: Neprimerna ozemljitev lahko vodi v električni udar. Ne spreminjajte priloženega vtiča. Če se ne prilega v vtičnico, ki je na voljo, mora pravilno vtičnico namestiti usposobljeni električar.

Električno napajanje

Kompresor uporabljajte pri napetostih, napisanih na tipski ploščici, dovoljeno tolerantno območje mora ostati v ± 5 %. Uporaba kompresorja pri napetosti, višji od nazivne napetosti, vodi v neobičajno visoke hitrosti motorja, pride lahko do poškodb enote in pregretja motorja.

Kabelski podaljški

Da bi se izognili padcu napetosti, izgubi elektrike ali pregretju motorja, uporabite dodatno cev za zrak namesto kableskega podaljška. Nizka napetost lahko poškoduje motor. Če morate uporabiti kabelski podaljšek:

- prepričajte se, da je kabelski podaljšek v dobrem stanju.

UPORABA

Opis delovanja

⚠️ OPOZORILO: Nevarnost hrupa

- Uporabljajte zaščito za sluh, da zaščitite svoja ušesa pred izpušnim hrupom in hrupom med delovanjem.

Odvodni ventil:

Odvodni ventil se nahaja na dnu posode za zrak in se uporablja za odvajanje kondenzata po vsaki uporabi.

Toplotni odklopnik:

Elektromotor ima toplotni odklopnik za ročno ponastavitev. Če se motor iz kakršnega koli razloga pregreje, bo odklopnik ugasnil motor. Stikalo ON/AUTO - OFF obrnite na položaj „off“ in počakajte, da se enota ohladi, preden pritisnete gumb za ponastavitev in ponovno zaženite kompresor.

Zaščita elektromotorja pred pregretjem:

Ko se preseže nazivni tok motorja, se termična zaščita odpre in samodejno izklopi motor. Pred ponovnim zagonom se mora motor ohladiti. Kompresor se samodejno ponovno zažene, ko se motor ohladi.

Pri uporabi kableskega podaljška se kompresor ugasne, tudi po izvedbi zgornjih postopkov. V tem primeru je kabelski podaljšek predolg ali preozek. Zamenjajte kabelski podaljšek s takšnim, primerne dolžine in debeline.

Stikalo ON/AUTO - OFF:

To stikalo nastavite v položaj „on“, če želite zagotoviti samodejno napajanje tlačnega stikala, in v položaj „off“, če želite prekiniti napajanje, ko nehatе uporabljati kompresor oziroma kadar kompresor ne bo pod nadzorom.

⚠ OPOZORILO: Vedno izklopite stikalo ON/AUTO - OFF, kadar ga ne uporabljate.

⚠ POZOR: Ko prenašate orodje, izklopite stikalo ON/AUTO - OFF.

Zračni filter (dovod zraka):

Zračni filter mora biti ves čas čist. Ne uporabljajte kompresorja, kadar je zračni filter odstranjen. Če je zračni filter umazan, kompresor ne deluje s polno zmogljivostjo.

Pred uporabo kompresorja se vedno prepričajte, da je zračni filter čist. V nasprotnem primeru očistite oziroma zamenjajte filterni element.

Črpalka zračnega kompresorja:

Za stiskanje zraka se bat v valju pomika gor in dol. Pri premiku navzdol zrak vstopi skozi ventil za dovod zraka. Izpustni ventil ostane zaprt.

Ob premiku bata navzgor je zrak stisnjen. Ventil za dovod se zapre in stisnjeni zrak je iztisnjen skozi izpustni ventil, odvodno cev in nepovratni ventil v posodo za zrak. Uporaben zrak ni na voljo, dokler kompresor ne dvigne tlaka v posodi za zrak nad tlak, ki je potreben na izhodu za zrak.

Nepovratni ventil:

Med delovanjem zračnega kompresorja je nepovratni ventil „odprt“, kar omogoča dovajanje stisnjenega zraka v posodo za zrak.

Ko zračni kompresor doseže vrednost „izklopnega“ tlaka, se nepovratni ventil „zapre“, zaradi česar zračni tlak ostane v posodi za zrak.

Izpustni ventil tlačnega stikala:

Izpustni ventil tlačnega stikala ob strani tlačnega stikala, je zasnovan za samodejni izpust stisnjenega zraka iz glave kompresorja in odvodne cevi, ko zračni kompresor doseže „izklopni“ tlak.

Tlačno stikalo:

Tlačno stikalo samodejno zažene motor, ko se tlak v posodi za zrak zniža na vrednost tovarniško nastavljenega „vklopnega“ tlaka. Stikalo zaustavi motor, ko tlak v posodi za zrak doseže vrednost tovarniško nastavljenega „izklopnega“ tlaka.

Varnostni ventil:

Če tlačno stikalo ne izklopi zračnega kompresorja pri njegovi nastavitvi „izklopnega“ tlaka, varnostni ventil zagotavlja zaščito pred tem, da bi visok tlak „izskočil“ pri tovarniško nastavljenem tlaku, ki je nekoliko višji od nastavitve „izklopa“ tlačnega stikala.

Merilnik izhodnega tlaka:

Merilnik izhodnega tlaka meri zračni tlak, ki je na voljo na izhodni strani regulatorja. Ta tlak nadzoruje regulator in je vedno nižji ali enak tlaku v posodi.

Merilnik tlaka v posodi:

Merilnik tlaka v posodi meri zračni tlak v posodi.

Regulator:

Zračni tlak iz zračne posode lahko nadzorujete z gumbom regulatorja. Obrnite gumb v smeri urnega kazalca, da povečate tlak, in v nasprotni smeri urnega kazalca, da ga zmanjšate. Pri nastavljanju želenega tlaka vedno začnite z nižjim tlakom – ko spremenite nastavev tlaka, vam tako ne bo treba izvesti manjših prilagoditev. Kadar spreminjate vrednost z višje nastavitve na nižjo nastavev, najprej zmanjšajte tlak na vrednost, ki je nekoliko nižja od želenega tlaka. Glede na potrebne količine zraka posamezne dodatne opreme bo med uporabo dodatne opreme morda treba prilagoditi regulirani zračni tlak na izhodu.

Izhod za zrak:

Za običajno tlačno pnevmatsko orodje uporabite največji tlak na izhodu 0,93 MPa (9,3 bar).

Dnevni kontrolni seznam ob zagonu

⚠ OPOZORILO: Zračnega kompresorja ne uporabljajte, če ga ni mogoče vklopiti ali izklopiti s stikalom. Kateri koli zračni kompresor, ki ga ni mogoče upravljati s stikalom, je nevaren, in ga je treba popraviti.

Priključitev cevi

⚠ OPOZORILO: Tveganje za nevarno delovanje

- Pri nameščanju trdno primite cev v roki, da preprečite nenadzorovano opletanje cevi. Če izgubite nadzor nad cevjo, lahko pride do hudih telesnih poškodb in materialne škode.
- Vedno upoštevajte varnostne zahteve proizvajalca cevi, priključkov, pnevmatskega orodja in dodatne opreme ter varnostne zahteve za zračni kompresor. S tem boste zmanjšali tveganje za hude telesne poškodbe.

1. Pred priključitvijo cevi za zrak ali dodatne opreme se prepričajte, da je stikalo ON/AUTO - OFF v položaju „off“ in da je regulator zraka oziroma ventil za izklop zaprt.
2. Priključite cev in dodatno opremo. Zaradi previsokega zračnega tlaka lahko pride do nevarne eksplozije. Preverite največji nazivni tlak za pnevmatska orodja in dodatno opremo, ki ga je navedel proizvajalec. Izhodni tlak regulatorja ne sme nikoli preseči največjega nazivnega tlaka.

OBVESTILO: Priporočen je zračni tlak, višji od 0,7 MPa (7 bar). Cevi za dovajanje morajo imeti varnostno vrvo (npr. žično vrvo) in minimalni delovni tlak cevi mora biti nad 1,0 MPa (10 bar).

3. Stikalo ON/AUTO - OFF preklopite v položaj „on“ in počakajte, da se začne tlak v posodi dvigovati. Ko tlak v posodi doseže vrednost „izklopnega“ tlaka, se motor zaustavi.
4. Odprite regulator tako, da ga obrnete v smeri urnega kazalca. Prilagodite regulator na pravilno nastavev tlaka. Vaš kompresor je pripravljen za uporabo.
5. Vedno uporabljajte zračni kompresor v dobro prežračenem območju, kjer ni hlapov bencina ali drugih topil. Kompresorja ne uporabljajte v bližini območja pršenja.

Ko končate:

Odklop cevi

⚠️ OPOZORILO: Tveganje za nevarno delovanje

- Pri odklopu trdno primite cev v roki, da preprečite nenadzorovano opletanje cevi. Če izgubite nadzor nad cevjo, lahko pride do hudih telesnih poškodb in materialne škode.
- V posodah za zrak je zrak pod visokim tlakom. Obraza in drugih delov telesa ne približujte izhodu odvoda. Med praznjenjem vedno nosite odobrena zaščitna očala s stransko zaščito, saj vam v obraz lahko priletijo delci.

1. Nastavite stikalo ON/AUTO - OFF na „off“.
2. Obrnite regulator v nasprotni smeri urnega kazalca, da nastavite izhodni tlak na vrednost nič.
3. Odstranite pnevmatsko orodje oziroma dodatno opremo.
4. Odprite ventil za odvod na spodnjem delu posode za zrak. Tlak za zrak mora biti med praznjenjem nižji od 0,14 MPa (1,4 bar).
5. Nagnite posodo, da je ventil za odvod neposredno pod njo in izpraznite.

⚠️ OPOZORILO: Nevarnost razpočenja

Nagnite posodo in jo izpraznite.

⚠️ OPOZORILO: Če želite izprazniti posodo, počasi odprite ventil za odvod in nagnite kompresor, da odvedete zbrano vodo. Obraza in oči ne približujte odvodnemu ventilu.

⚠️ OPOZORILO: VODA V POSODI ZA ZRAK KONDENZIRA. ČE JE NE IZPRAZNITE, BO VODA RAZJEDLA POSODO IN ZMANJŠALA NJENO ZMOGLJIVOST, ZARADI ČESAR SE LAHKO POSODA RAZPOČI.

OBVESTILO: Tveganje za nastanek materialno škode

Vedno odvedite vodo iz posode za zrak. Voda lahko vsebuje olje in rjo, ki lahko povzročita madeže.

OPOMBA: Če je odvodni ventil zamašen, sprostite zračni tlak. Zatem lahko ventil odstranite, očistite in ga znova namestite.

OPOMBA: Stisnjen zrak ustvarja kondenzat, ki se nabira v posodi, filtru ali drugih delih. Kondenzat vsebuje mazalno olje in/ali snovi, za katere lahko veljajo predpisi. Upoštevajte predpise v svoji državi glede odlaganja kondenzata.

6. Ko odvedete vodo, zaprite odvodni ventil. Zdjaj lahko shranite zračni kompresor.

⚠️ OPOZORILO: Pravilno izpraznite posodo za zrak. Nepravilno praznjenje posode za zrak lahko povzroči korozijo in eksplozijo posode. Eksplozija posode za zrak lahko povzroči telesne poškodbe in materialno škodo.

VZDRŽEVANJE

⚠️ OPOZORILO: Nikoli ne uporabljajte zračnega kompresorja, ki ne deluje normalno.

Če se zdi, da zračni kompresor ne deluje normalno (proizvaja čudne zvoke ali tresljaje), ga takoj prenehajte uporabljati in se dogovorite za popravilo v pooblaščenem servisnem centru Makita.

⚠️ OPOZORILO: Uporabljajte samo originalne nadomestne dele Makita.

Zaradi nadomestnih delov, ki jih ne proizvaja Makita, lahko postane garancija neveljavna ter pride lahko do okvare delovanja in posledično poškodb. Originalni deli Makita so na voljo pri pooblaščenem trgovcu.

⚠️ OPOZORILO: ENOTA SAMODEJNO DELUJE, KO JE VKLOPLJENA. MED VZDRŽEVANJEM STE LAHKO IZPOSTAVLJENI VIROM ELEKTRIČNE NAPETOSTI, STISNJENEMU ZRAKU ALI PREMIKAJOČIM SE DELOM. PRIDE LAHKO DO TELESNIH POŠKODB. PRED ZAČETKOM VZDRŽEVANJA ALI POPRAVILA IZKLOPITE ORODJE IN V CELOTI ODVEDITE ZRAČNI TLAK.

OBVESTILO: Nikoli ne uporabljajte bencina, razredčila, alkohola ali podobnega sredstva. Orodje se lahko razbarva ali deformira oziroma lahko nastanejo razpoke.

VARNO in ZANESLJIVO delovanje tega izdelka bo zagotovljeno le, če boste popravila, vzdrževanje in nastavitve prepustili pooblaščenemu servisu za orodja Makita ali tovarniškemu osebju, ki vgrajuje izključno originalne nadomestne dele.

Za zagotovitev učinkovitega delovanja in daljše življenjske dobe zračne kompresorske enote je treba oblikovati in izvajati načrt rutinskega vzdrževanja. Spodnji postopek je prilagojen enoti v običajnem delovnem okolju, ki deluje vsak dan. Po potrebi je treba načrt spremeniti, da ustreza pogojem, v katerih se uporablja kompresor. Spremembe so odvisne od časa delovanja in delovnega okolja. Kompresorske enote, ki delujejo v izjemno umazanem in/ali zahtevnem okolju, je treba pogosteje vzdrževati.

Rutinsko vzdrževanje

1. Odvedite vodo iz posode za zrak, izločevalnikov vlage oziroma regulatorjev zračnih filtrov.
2. Preverite, ali sta prisotna nenavaden zvok in/ali tresenje.
3. Preglejte zračni filter in ga po potrebi zamenjajte.
4. Prepričajte se, da cevi in nastavki za zrak ne puščajo, ter jih po potrebi popravite. Po vsakem letu delovanja oziroma če sumite, da je prišlo do težave, preverite stanje nepovratnega ventila. Če je ventil poškodovan ali obrabljen, ga zamenjajte.
5. Vsi vijaki, sorniki in pokrovi morajo biti trdno pritrjeni. Redno preverjajte njihovo stanje.

⚠️ OPOZORILO: Vsi vijaki, sorniki in pokrovi morajo biti trdno zategnjeni. Če se vijaki, plošče ali pokrovi razrahljajo, lahko pride do telesnih poškodb in materialne škode.

Priporočeni intervali pregledov in vzdrževanja

Kompresor pregledujte in vzdržujte, kot je navedeno v spodnji tabeli.

Del	Ukrep	Dnevno (pred uporabo/po uporabi)	Tedensko	Mesečno	Vsake tri mesece
Celotna naprava	Preverite, ali sta prisotna nenavaden zvok in tresenje	✓	-	-	-
	S suhim zrakom očistite umazanijo in prah.	-	✓	-	-
Cevi in nastavki za zrak	Prepričajte se, da ne puščajo	✓	-	-	-
Posoda za zrak	Iz posode izpuscite ves zrak in odvedite odvečno vlago. (Odprite ventil za odvod.)	✓	-	-	-
	Prepričajte se, da ni prask in udrtin oziroma da posoda ne pušča.	✓	-	-	-
	Prepričajte se, da ni rje, luknjic ali drugih nepravilnosti, zaradi katerih bi bila lahko posoda nevarna za uporabo.	-	-	-	✓
Vijaki in matice	Prepričajte se, da so ustrezno zategnjeni.	-	✓	-	-
Ročaj	Obrišite olje in mast.	-	✓	-	-
Izklopni tlak	Preverite tlak in ga prilagodite.	-	✓	-	-
Zračni filter	Po potrebi ga očistite oziroma zamenjajte.	-	-	✓	-

Mazanje

Zračni kompresor vključuje črpalke brez olja, ki je zasnovana za trajno delovanje in ne potrebuje vzdrževanja.

Shranjevanje

Pred shranjevanjem zračnega kompresorja naredite naslednje:

- Preberite razdelka „VZDRŽEVANJE“ in „DELOVANJE“ ter po potrebi izvedite vzdrževalna dela. Iz posode za zrak odvedite vodo.
- Pazite, da ne poškodujete cevi za zrak (ne stopite nanjo oziroma je ne povozite).

Zračni kompresor shranjujte na čistem in suhem mestu.

ODPRAVLJANJE TEŽAV

Preden zahtevate popravilo, sami pregledite stroj. Če naletite na težavo, ki ni pojasnjena v navodilih, ne poskušajte razstavljati orodja.

Neobičajno stanje	Možni vzroki (okvare)	Ukrep
Kompresor se ne zažene.	Prišlo je do okvare tlačnega stikala.	Za popravilo se obrnite na lokalni pooblaščen servisni center.
	Tlak v posodi je večji od vklopnega tlaka tlačnega stikala.	Kompresor se bo zagnal, ko se tlak v posodi zniža na vrednost vklopnega tlaka.
	Prišlo je do okvare motorja.	Za popravilo se obrnite na lokalni pooblaščen servisni center.
Varnostni ventil se odpira	Izklopni tlak tlačnega stikala je previsok.	Za popravilo se obrnite na lokalni pooblaščen servisni center.
	Prišlo je do okvare varnostnega ventila.	Za popravilo se obrnite na lokalni pooblaščen servisni center.
Sistem samodejnega izklopa se večkrat aktivira.	Prezračevanje ni ustrezno. Temperatura prostora je previsoka.	Premaknite kompresor v dobro prezračevano območje.
	Naprava je preobremenjena.	Kompresor izklopite in pustite, da se ohladi.
	Prišlo je do okvare motorja.	Za popravilo se obrnite na lokalni pooblaščen servisni center.
Po zaustavitvi delovanja iz kompresorja uhaja zrak.	Cevi in nastavki za zrak so razrahljani.	Očistite vse priključke za milnico in jih zategnite.
	Ventil za odvod je razrahljan oziroma odprt.	Zategnite/zaprte ventil za odvod.
	Iz nepovratnega ventila uhaja zrak.	Za popravilo se obrnite na lokalni pooblaščen servisni center.
Kompresor deluje brez prekinitve	Zračni filter je umazan.	Očistite zračni filter oziroma zamenjajte filtrirni element.
	Prišlo je do okvare cevi in nastavkov za zrak	Preglejte vse priključke in jih zategnite oziroma zamenjajte.
	Ventil za odvod je razrahljan oziroma odprt.	Zategnite/zaprte ventil za odvod.
	Prišlo je do okvare tlačnega stikala.	Za popravilo se obrnite na lokalni pooblaščen servisni center.
	Porablja se preveč zraka.	Zmanjšajte porabo zraka. Kompresor morda ni dovolj velik, da bi zadostil potrebam orodja. Priporočeno delovanje zračnih kompresorjev je 50 % ali manj obratovalnega cikla.
	Prišlo je do okvare črpalke zračnega kompresorja (batni obroči so obrabljeni oziroma dovodni/odvodni ventili so poškodovani)	Za popravilo se obrnite na lokalni pooblaščen servisni center.

SPECIFIKIMET

Modeli:	MAC210Q	
Tensioni - njëfazor	220 V - 240 V AC	110 V AC
Fuqia MAKS. e hyrjes	650 W	610 W
Rryma nominale	3 A	5,5 A
L/min @ 0,62 MPa (L/min @ 6,2 bar)	48 L/min	
Presion cut-in	0,72 MPa (7,2 bar)	
Presioni cut-out	0,93 MPa (9,3 bar)	
Vrima x Goditja x Sasia	64 mm x 14 mm x 2	
Hz	50 Hz	
Xhirot e motorit	1 450 min ⁻¹	
Vajosja	Pa vaj	
Madhësia e depozitës	7,6 L	
Pesha	22 kg	
Përmasat (Gj x Th x L)	457 mm x 441 mm x 350 mm	
Presioni maks. në dalje	0,93 MPa (9,3 bar)	

- Për shkak të programit tonë të vazhdueshëm të kërkim-zhvillimit, specifikimet që jepen këtu mund të ndryshojnë pa dhënë njoftim.
- Vini re: Specifikimet mund të ndryshojnë nga njëri shtet në tjetrin.
- Preferohet automat. Përdorni vetëm siguresë ose automat që është i njëjtë me qarkun e degëzimit në të cilin është përdorur kompresori i ajrit. Nëse kompresori i ajrit është i lidhur me qark të mbrojtur nga siguresat, përdorni siguresat me vonim.

Simbolet

Pjesët në vazhdim tregojnë simbolet që mund të përdoren për pajisjet. Sigurohuni që merrni vesh kuptimin e tyre përpara përdorimit.



Lexoni manualin e përdorimit.



Tregoni kujdes dhe vëmendje të veçantë.



Rrezik goditjeje elektrike.
Kujdes: Para se të bëni çfarëdo pune në kompresor, duhet të hiqet nga furnizimi me energji.



Rrezik nga temperaturat e larta.
Kujdes: kompresori përmban disa pjesë, të cilat mund të arrijnë temperatura të larta.



Rrezik i ndezjes pa dashur.
Kujdes, kompresori mund të ndizet automatikisht në rast ndërprerjeje energjie dhe rivendosjeje më pas.



Mbani syze mbrojtëse.



Mbani mbrojtëse për veshët.



Vetëm për shtetet e BE-së
Për shkak të pranisë së komponentëve të rrezikshëm në pajisje, pajisjet e përdorura elektronike dhe elektrike mund të kenë ndikim negativ në mjedis dhe në shëndetin e njerëzve.

Mos i hidhni pajisjet elektrike dhe elektronike me mbetjet shtëpiake!
Në përputhje me Direktivën Evropiane për mbetjet e pajisjeve elektrike dhe elektronike dhe përfshirjen e saj në ligjin kombëtar, pajisjet e përdorura elektrike dhe elektronike duhet të grumbullohen veçmas dhe të dorëzohen në një pikë grumbullimi të veçantë për mbetjet komunale, duke vepruar në përputhje me rregulloret e mbrojtjes së mjedisit.

Kjo tregohet nga simboli i koshit të plehrave me kryq, të vendosur mbi pajisje.



Niveli i garantuar i fuqisë së zhurmës sipas Direktivës së BE-së për Nivelin e Zhurmës Jashtë.

Niveli i garantuar i fuqisë së zhurmës sipas Direktivës së UKCA-së për Nivelin e Zhurmës Jashtë.



Niveli i fuqisë së zhurmës sipas Rregullores së Australisë NSW për Kontrollin e Zhurmës

Furnizimi me energji

Vegla duhet të lidhet vetëm me një furnizim me energji me të njëjtin tension të rregulluar në pllakëzën metalike udhëzuese dhe mund të funksionojë vetëm me rrymë alternative njëfazore. Kjo vegël duhet të ketë tokëzim ndërkohë që është në përdorim për ta mbrojtur përdoruesin nga goditjet elektrike. Përdorni vetëm kordonë zgjatimi me tre tela të cilët kanë spina me tre degëzime të llojit me tokëzim dhe prizë me tre degëzime që pranojnë spinën e veglës.

Zhurma

Niveli tipik i zhurmës A, i matur sipas EN ISO 3744: 2010:
Niveli i presionit të zhurmës (L_{pA}): 60 dB (A)
Pasiguria (K): 3 dB (A)

Niveli i zhurmës mund të tejkalojë 80 dB (A).

SHËNIM: Vlerat e deklaruar totale të emetimeve të zhurmës janë matur sipas një metode standarde testimi dhe mund të përdoren për të krahasuar një vegël me një tjetër.

SHËNIM: Vlerat e deklaruarat të emetimeve të zhurmës mund të përdoren për një vlerësim paraprak të ekspozimit.

⚠ PARALAJMËRIM: Mbani mbrojtëse për veshët.

⚠ PARALAJMËRIM: Emetimet e zhurmës gjatë përdorimit aktual të veglës elektrike mund të ndryshojnë nga vlerat e deklaruarat në varësi të mënyrave sesi përdoret vegla, veçanërisht nga lloji i materialit të punës që përdoret.

⚠ PARALAJMËRIM: Vërtetoni që masat e sigurisë për mbrojtjen e përdoruesit bazohen në vlerësimin e ekspozimit ndaj kushteve aktuale të përdorimit (duke marrë parasysh të gjitha pjesët e ciklit të funksionimit si ato kur pajisja është e fikur dhe punon pa prerë ashtu edhe kohën e përdorimit).

Deklarata e konformitetit

Vetëm për shtetet evropiane

Deklarata e konformitetit përfshihet si Shtojca A në këtë manual përdorimi.

UDHËZIME TË RËNDËSISHME PËR SIGURINË

RUAJINI KËTO UDHËZIME.

⚠ PARALAJMËRIM:

- PËRDORIMI OSE MIRËMBAJTJA JO E MIRË E KËTIJ PRODUKTI MUND TË SHKAKTOJË PLAGOSJE TË RËNDA DHE DËMTIME TË PRONËS.

- DUHET T'I LEXOINI DHE T'I KUPTONI TË GJITHA PARALAJMËRIMET DHE UDHËZIMET E PËRDORIMIT PARA SE TA PËRDORNI KËTË PAJISJE.
- Ruajeni këtë manual për t'iu referuar vetë dhe për t'iu udhëzuar të tjerët. Kur ua jepni të tjerëve kompresorin dhe veglat me ajër, jepuni vetëm njerëzve që kanë përvojë në përdorimin e tyre, dhe gjithashtu jepuni edhe manualin e udhëzimeve.
- Personat që e përdorin për herë të parë ose që nuk kanë përvojë duhet të trajnohen në lidhje me përdorimin. Mos i lejoni asnjëherë fëmijët ose njerëzit që nuk i njohin udhëzimet që të përdorin kompresorin dhe veglat me ajër.

⚠ PARALAJMËRIM:

Siguria e vendit të punës

- Mbajeni vendin e punës të pastër dhe të ndriçuar mirë. Zonat e ngarkuara dhe të errëta provokojnë aksidente.
- Mos e përdorni kompresorin në atmosfera shpërthyes, si për shembull në praninë e lëngjeve, gazrave ose pluhurit të djegshëm. Kompresori krijon shkëndija që mund të ndezin pluhurin ose avujt.
- Mbajini larg personat e tjerë, fëmijët dhe vizitorët ndërsa përdorni një mjet me ajër. Shpërqendrimi mund të shkaktojë humbje të kontrollit. Mbrojini të tjerët në vendin e punës nga mbetjet, si cifat dhe shkëndijat. Siguroni barrierat ose mbrojtëse sipas nevojës. Fëmijët nuk duhet të lejohen asnjëherë në vendin e punës.
- Temperatura e përshatshme e dhomës është +5 °C deri në +30 °C. (0 °C deri në maksimumi +40 °C)

⚠ PARALAJMËRIM:

Rrezik nga funksionimi jo i sigurt

ÇFARË MUND TË NDODHË

Funksionimi jo i sigurt i kompresorit mund të shkaktojë plagosje të rënda për ju ose për të tjerët.

SI TA PARANDALONI

- Duhet të shqyrtoni dhe të kuptoni të gjitha udhëzimet dhe paralajmërimet në këtë manual.
- Njihuni me operimin dhe kontrollet e kompresorit.
- Mos lejoni që në vendin e punës të ketë persona, kafshë dhe pengesa.
- Mbajini fëmijët gjithnjë larg nga kompresori.
- Mos e përdorni produktin kur jeni i lodhur ose nën ndikimin e alkoolit ose drogave. Qëndroni vigjilentë gjatë gjithë kohës. Shpërqendrimi mund të shkaktojë humbje të kontrollit.
- Asnjëherë mos i anashkaloni veçoritë e sigurisë së këtij produkti.
- Pajiseni vendin e punës me një fikse zjarri.
- Mos e përdorni pajisjen nëse ka pjesë që mungojnë, janë dëmtuar ose nuk janë të autorizuar.
- Para përdorimit, kontrolloni gjithmonë që kompresori është në gjendje të sigurt përdorimi. Nëse ka ndonjë mospërputhje ose ngatërrim të pjesëve të lëvizshme, thyerje të pjesëve ose ndonjë defekt tjetër funksional, riparoheni kompresorin para se ta përdorni. Shumë aksidente shkaktohen nga produktet që nuk janë mirëmbajtur siç duhet.

PARALAJMËRIM:

Rrezik i plasjes së depozitës së ajrit



ÇFARË MUND TË NDODHË

Situatat e mëposhtme mund të çojnë në dobësim të depozitës, dhe TË SHKAKTOJNË SHPËRTHIM TË FUQISHËM TË DEPOZITËS, DUKE JU PLAGOSUR RËNDË JU OSE TË TJERËT:

- Nëse uji i kondensuar nuk derdhet siç duhet nga depozita, kjo mund të shkaktojë ndryshk dhe hollim të murit të depozitës.
- Modifikimet ose përpjekjet për ta riparuar depozitën.
- Modifikimet e paaautorizuara në çelësin e presionit, valvulën e sigurisë ose në ndonjë komponent tjetër që kontrollon presionin e depozitës.

SI TA PARANDALONI

- Pastrojeni depozitën e ajrit çdo ditë ose pas çdo përdorimi. Nëse në depozitën e ajrit ka rrjedhje, ndërrojeni menjëherë me një depozitë të re ose ndërrojeni të gjithë kompresorin.
- Mos e shpioni, saldoni apo modifikoni në ndonjë mënyrë depozitën e ajrit, përndryshe do të dobësohet. Depozita mund të çahet ose të shpërthejë. Ndërrojeni me një depozitë të re ajri.
- Ndiqni rekomandimet e prodhuesve të pajisjeve dhe mos e kaloni asnjëherë presionin maksimal të lejuar të pjesëve. Asnjëherë mos e përdorni kompresorin për të fryrë objekte të vogla të presionit të ulët, si lodrat e fëmijëve, topat e futbollit, topat e basketbollit, etj.

PARALAJMËRIM:

Rrezik që pjesët dhe aksesorët të çahen



ÇFARË MUND TË NDODHË

- Nëse tejkalohe vlera e presionit të mjeteve me ajër, pistoletave me ajër, aksesorëve që punojnë me ajër, gomave DHE mjeteve të tjera që fryhen, kjo mund të bëjë që ato të çahen ose të kërcejnë, dhe kjo mund t'ju shkaktojë plagosje të rënda juve ose të tjerëve.
- Zbatoni gjithnjë të gjitha rregullat e sigurisë të rekomanduara nga prodhuesi i mjetit me ajër, përveç rregullave të sigurisë për kompresorin me ajër. Zbatimi i këtij rregulli do të ulë rrezikun e dëmtimeve të rënda personale.

PARALAJMËRIM:

Rrezik gjatë fryrjes së gomave

ÇFARË MUND TË NDODHË

Fryrja e tepërt e gomave mund të shkaktojë plagosje të rënda dhe dëmtim të pronës.

SI TA PARANDALONI

- Kontrolloni presionin e gomave para çdo përdorimi me një matës presioni. Ndërsa fryni gomat, konfirmoni presionin e saktë të gomave të shkruar në murin anësor të gomës.

SHËNIM: Pajisjet që përdoren për fryrjen e gomave, si depozitat e ajrit dhe kompresorët mund t'i fryjnë tepër shpejt gomat e vogla ose artikujt e ngjashëm. Rregulloni fryrjen e ajrit në mënyrë që të jetë i barabartë ose më pak se vlera e presionit të gomës. Për të parandaluar fryrjen e tepërt, fryni ajër pak nga pak dhe kontrolloni shpesh presionin e gomës duke përdorur një matës presioni të gomës.

PARALAJMËRIM:

Rrezik i goditjes elektrike



ÇFARË MUND TË NDODHË

- Kompresori juaj me ajër punon me energji elektrike. Njëllorji si çdo pajisje tjetër me energji elektrike, nëse nuk përdoret siç duhet, kjo mund të shkaktojë goditje elektrike.
- Tokëzimi elektrik: Mosvënia në tokëzim të përshtatshëm për këtë produkt mund të rrisë rrezikun e goditjes elektrike.

SI TA PARANDALONI

- Çdo instalim elektrik ose riparim që nevojitet në këtë produkt duhet të bëhet nga personeli i kualifikuar i shërbimit ose nga një electricist i licencuar, në përputhje me rregullat kombëtare dhe lokale elektrike.
- Sigurohuni që qarku elektrik me të cilin është lidhur kompresori të sigurojë tokëzimin e duhur elektrik, tensionin e duhur dhe mbrojtjen e duhur të siguresave.
- Asnjëherë mos e përdorni kompresorin jashtë kur bie shi, ose në një ambient të lagësht.
- Asnjëherë mos e përdorni kompresorin me mbrojtëse ose kapakë që janë dëmtuar ose janë hequr.
- Për të ulur rrezikun e goditjeve elektrike, mos e ekspozoni ndaj shiut. Ruajeni në ambiente të brendshme.
- Mos e ekspozoni kompresorin në shi ose kur ka lagështi. Uji që hyn në kompresor rrit rrezikun e goditjeve elektrike.
- Shmangni kontaktin e trupit me sipërfaqe të tokëzuara siç janë tubat, radiatorët, sobat dhe frigoriferët. Ka rrezik më të madh goditjeve elektrike nëse trupi juaj prek tokën.

PARALAJMËRIM:

Rrezik shpërthimi ose zjarri



ÇFARË MUND TË NDODHË

Është normale që kontaktet elektrike brenda presionit dhe çelësit të presionit të lëshojnë shkëndija çdo herë që kompresori fillon ose ndalon së punuari. Asnjëherë mos e vini kompresorin në punë në një vend ka të pranishëm avuj të djegshëm. Kjo mund t'ju shkaktojë plagosje të rënda juve ose të tjerëve.

SI TA PARANDALONI

- Përdorni gjithnjë kompresorin në një vend të ajrosur mirë, ku nuk ka avuj benzine ose holluesi.
- Nëse spërkatni materiale të ndezshme, vendoseni kompresorin të paktën 20 këmbë nga zona e spërkatjes.
- Mos përdorni lëngje të djegshme në një hapësirë të mbyllur.
- Ajroseni gjithnjë vendin e spërkatjes.
- Mos pini duhan gjatë spërkatjes dhe mos spërkatni drejt një vendi ku krijohen shkëndija ose flakë.
- Mbajini kompresorët sa më larg vendit të spërkatjes, lini një distancë prej të paktën 6,1 m nga zona e spërkatjes dhe nga të gjitha materialet e djegshme.
- Mbajini të gjitha materialet e djegshme në një vend të sigurt larg nga kompresori.

PARALAJMËRIM:

Rrezik ndaj frymëmarrjes



ÇFARË MUND TË NDODHË

- Ajri i ngjeshur nga kompresori nuk është i përshtatshëm për frymëmarrje. Ajri mund të përmbajë monoksid karboni ose avujt të tjerë, ose grimca nga depozita ose komponentët të tjerë.
- Materialet e spërkatura si boja, holluesit e bojës, pastruesit e bojës, insekticidet, pastruesit e barërave që këqija, etj. përmbajnë avuj dhe helme të dëmshme.
- Frymëmarrja nga kompresori ose nga materialet të spërkatura mund të shkaktojë plagosje të rënda.

SI TA PARANDALONI

- Asnjëherë mos thithni ajër nga kompresori, qoftë direkt qoftë nga një pajisje frymëmarrjeje e lidhur me kompresorin.
- Punoni në një vend ku ka ajrosje të mirë.
- Lexoni dhe zbatoni udhëzimet e sigurisë që tregohen në etiketë ose në dokumentin e të dhënave të sigurisë për materialin që po spërkatni. Përdorni një respirator të miratuar të bërë posaçërisht për t'u përdorur për punën tuaj.
- Mos e mbani me vete kompresorin ndërsa lyeni.

PARALAJMËRIM:

Rrezik nga zhurma

- Mbani mbrojtëse dëgjimi për t'i mbrojtur veshët nga zhurma e shkarkimit gjatë punës.

PARALAJMËRIM:

Rrezik nga ajri i kompresuar



ÇFARË MUND TË NDODHË

Ajri i kompresuar mund të shkaktojë dëmtim të indeve të buta, dhe mund të shtyjë papastërtitë, ciflat, grimcat e lira dhe objektet e vogla me shpejtësi të lartë, duke shkaktuar dëmtim të pronës ose dëmtime fizike.

SI TA PARANDALONI

- Mbani gjithnjë syze sigurie të miratuara me mbrojtëse anësore kur përdorni ose mirëmbani kompresorin.
- Asnjëherë mos e drejtoni grykën ose spërkatësin drejt ndonjë pjese të trupit ose te njerëzit e tjerë ose kafshët.
- Fikeni gjithnjë kompresorin dhe shfryjeni presionin nga linja e ajrit para se të bëni punë mirëmbajtjeje dhe para se të lidhni mjete ose aksesore.

PARALAJMËRIM:

Rrezik nga pjesët e lëvizshme



ÇFARË MUND TË NDODHË

Kompresori bën cikël automatikisht kur çelësi ON/AUTO - OFF është në pozicionin "on". Nëse përpiqeni ta riparoni ose të bëni punë mirëmbajtjeje ndërkohë që kompresori është në punë ose i lidhur, mund të ekspozoheni ndaj pjesëve të lëvizshme. Këto pjesë të lëvizshme mund të shkaktojnë plagosje të rënda.

SI TA PARANDALONI

- Gjithnjë hiqeni kompresorin nga priza, lironi presionin e ajrit nga depozita dhe hiqni çdo aksesor përpara se të provoni ndonjë mirëmbajtje ose riparim.
- Asnjëherë mos e përdorni kompresorin me mbrojtëse ose kapakë që janë dëmtuar ose janë hequr.
- Mbajini flokët, rrobat dhe dorezat larg pjesëve lëvizëse. Rrobat e gjera, bizhuteritë ose flokët e gjatë mund të kapen në pjesët lëvizëse.
- Hapësirat e ajrit mund të mbulojnë pjesët e lëvizshme, dhe kjo gjë duhet shmangur.

PARALAJMËRIM:

Rrezik djegieje

- Mos e përdorni kompresorin portativ me dyert e mbyllura ose në ambiente të mbyllura!
- Mos e hapni valvulën nëse nuk është lidhur tubi i ajrit!



ÇFARË MUND TË NDODHË

Kontakti me pjesët e nxehta, si për shembull me kokën e kompresorit ose tubat e daljes mund të shkaktojë djegie të rënda të lëkurës.

SI TA PARANDALONI

- Asnjëherë mos i prekni pjesët e nxehta gjatë ose menjëherë pas përdorimit të kompresorit. Mos futni duart përtej pjesëve mbrojtëse ose mos u përpini të bëni punë mirëmbajtjeje derisa kompresori të jetë ftohur.
- Kapni gjithnjë dorezën kur e lëvizni ose transportoni kompresorin.
- Gjatë përdorimit të kompresorit dhe brenda një ore pas përdorimit, mos i prekni pjesët e nxehta, si cilindrin, kokën e cilindrit dhe tubin e shkarkimit. Këto pjesë mund të nxehen dhe të shkaktojnë djegie.

PARALAJMËRIM:

Transporti

- Kapni gjithnjë dorezën kur lëvizni, ngrini ose transportoni kompresorin. Mos u përpini ta tërhiqni ose transportoni kompresorin nga tubi. Kjo mund ta dëmtojë kompresorin dhe/ose tubin.
- Transportojeni gjithnjë kompresorin në mënyrën e duhur. Transportimi dhe ngritja në mënyrën e gabuar mund të bëjë që kompresori të dëmtohet.
- Niveli maksimal gjatë tërheqjes është të paktën 30°.
- Mos përdorni automjete për ta tërhequr.
- Mos e vendosni kompresorin poshtë gjërave që marrin flakë, shpërthejnë ose gërryejnë.
- Për të parandaluar ndezjen e padashur;
 - mos e mbani në krahë kompresorin për distancë të gjatë;
 - mos e transportoni kompresorin me depozitën të mbushur me ajër të kompresuar, dhe;
 - mos e futni në situata që mund të jenë të rrezikshme, si për shembull në automjet ose në shkallë apo skela.

Siguria elektrike

1. Shmangni mjediset e rrezikshme. Mos e përdorni kompresorin e ajrit në vende të lagështa ose të njoma, as mos e ekspozoni në shi. Uji që hyn në kompresorin e ajrit rrit rrezikun e goditjes elektrike.
2. Parandaloni ndezjen e paqëllimshme. Sigurohuni që çelësi ON/AUTO-OFF të jetë në pozicionin "off" dhe hiqeni prizën kur e merrni ose e mbani kompresorin e ajrit. Mbajtja e kompresorit të ajrit me gishtin në çelës ose ndezja e kompresorit të ajrit me çelësin ndezur shkakton aksidente.
3. Shërbimi duhet të bëhet nga një person i kualifikuar për riparime, duke përdorur vetëm pjesë identike zëvendësimi. Kjo do ta mbajë të sigurt produktin.
4. Mos e modifikoni ose mos u përpini ta riparoni kompresorin e ajrit, përveç siç tregohet në udhëzimet për përdorim dhe kujdes.

HYRJE

Informacion i përgjithshëm

Kompresori i ajrit është i pajisur me një pompë pa vaj të ndërtuar për rezistencë dhe pa nevojë për mirëmbajtje. Kompresori mund të përdoret për gozhduese dhe kapëse pneumatike me vlerën e duhur. Për këto aplikime është siguruar një rregullator i presionit të ajrit.

Përdorimi i synuar

Ky kompresor me ajër është bërë për përdorime profesionale të nguljes së gozhdëve dhe kapëseve.

 PARALAJMËRIM: Mos e përdorni asnjëherë kompresorin për aplikime të tjera, përveçse për të përdorur një gozhduese ose kapëse me vlerën e duhur. Përdorimi i kompresorit për aplikime të tjera mund të shkaktojë dëmtime të pronës dhe dëmtime fizike.

Duhet të përdoren transformatorë ajri të veçantë që kombinjnë funksionet e rregullimit të ajrit dhe/ose pastrimit të lagështisë dhe papastërtive kur është e nevojshme.

 PARALAJMËRIM: Përdoreni matësin e presionit vetëm për referencë. Kontrolloni presionin e ajrit duke përdorur pajisje matëse të kalibruara gjatë dhe pas fryrjes së objekteve.

Përshkrimi i pjesëve

► Fig.1

1	Filtri i ajrit (hyrja e ajrit)	2	Valvula e kontrollit	3	Valvula e sigurisë	4	Pompa e kompresorit të ajrit
5	Rregullator	6	Matësi i presionit të depozitës	7	Matësi i presionit në dalje	8	Bashkuesi i shpejtë
9	Doreza e transportimit	10	Depozita e ajrit	11	Valvula e shkarkimit	12	Çelës presioni
13	Kordoni i energjisë	14	Çelësi ON/AUTO-OFF	15	Valvula e shkarkimit të çelësit të presionit	16	Automat termik
17	Butoni i rivendosjes	-	-	-	-	-	-

▲KUJDES: Përdorni gjithnjë aksesorë dhe pjesë të rekomanduara për përdorim me produktin Makita. Nëse nuk bëni këtë, mund të shkaktoni dëmtime fizike. Aksesorët dhe shtesat duhet të përdoren për qëllimin e tyre fillestar. Nëse keni nevojë për ndihmë, pyesni qendrën vendëse të shërbimit Makita.

Fjalor

MPa (megapaskal): Matja metrike e presionit. 1 megapaskal është e barabartë me 10 bar.

Presioni cut-in: Kur motori është i fikur, presioni i depozitës së ajrit bie ndërsa vazhdoni ta përdorni aksesorin ose mjetin me ajër. Kur depozita e ajrit bie në një nivel të caktuar, motori do të rindizet automatikisht, dhe ky quhet "presioni cut-in".

Presioni cut-out: Kur e ndizni kompresorin me ajër, ai fillon të punojë, presioni në depozitën e ajrit fillon të ndërohet. Ai e rrit presionin në një nivel të caktuar derisa motori të fiket automatikisht - duke e mbrojtur kështu depozitën e ajrit nga presioni më i lartë se vlera e lejuar e tij. Presioni në të cilin motori fiket, quhet "presioni cut-out".

Inspektimi pas marrjes

DËMTIMI: Çdo kompresori është testuar dhe kontrolluar me kujdes para se të dërgohet. Nëse nuk trajtohet siç duhet, mund të shkaktohen dëmtime gjatë transportit dhe probleme gjatë punimit të kompresorit.

Menjëherë pas mbërritjes, kontrolloni pajisjen për dëmtime qoftë për dëmtime të dukshme, qoftë për dëmtime të fshehura për të shmangur shpenzimet që ndodhin për t'i korrigjuar këto probleme. Kjo duhet të bëhet pavarësisht nëse ka apo jo shenja të dukshme në kontejnerin e transportit. Nëse ky produkt ju është dërguar direkt juve, raportojni çdo dëmtim kompanisë së transportit dhe merrni menjëherë masa për t'i kontrolluar mallrat.

Procedurat e instalimit dhe rregullimit

Vendi i kompresorit

Vendoseni kompresorin në një vend të pastër, të thatë dhe të ajrosur mirë. Në filtrin e ajrit nuk duhet të ketë pengesa, pasi kjo mund të pakësojë nxjerrjen e ajrit nga kompresori. Kompresori duhet të vendoset të paktën 305 mm larg nga muri ose pengesat e tjera që pengojnë kalimin e ajrit. Koka e kompresorit dhe mbështjellja janë bërë të përshtatshme për të bërë të mundur ftohjen e mirë. Nëse lagështia është e lartë, mund të instalohet një filtër ajri të adaptorit i daljes së ajrit për të hequr lagështinë e tepërt. Për montimin e duhur, ndiqni udhëzimet e dhëna me filtrin e ajrit. Vendoseni kompresorin në një sipërfaqe të rrafshët në mënyrë që të qëndrojë në mënyrë të sigurt mbi këmbët e gomës.

▲PARALAJMËRIM: Rrezik rrëzimi

ÇFARË MUND TË NDODHË

Kompresori mund të bjerë nga një tavolinë, stol ose çati, duke shkakuar dëmtime në kompresor dhe kjo mund t'i shkaktojë plagosje të rënda ose vdekje operatorit.

SI TA PARANDALONI

Për të parandaluar lëvizjen aksidentale të kompresorit, përdoreni gjithnjë kompresorin në një pozicion të sigurt e të palëvizshëm. Asnjëherë mos e përdorni kompresorin mbi çati ose në ndonjë pozicion tjetër të lartë. Përdorni tub ajri më të gjatë për të arritur vendet e larta.

Temperatura e funksionimit

Temperatura e operimit të këtij kompresori është ndërmjet 0 °C dhe 40 °C.

▲KUJDES: Asnjëherë mos e përdorni kompresorin në temperatura nën 0 °C dhe mbi 40 °C.

Cikli i përdorimit

Të gjithë kompresorët e prodhuar nga Makita rekomandohen të përdoren në një cikël pune jo më tepër se 50%. Kjo do të thotë që një kompresor ajri që pompon ajër më tepër se 50% në një orë konsiderohet keqpërdorim pasi kompresori është tepër i vogël për kërkesën për ajër.

Furnizimi me energji

Përdoreni kompresorin në tensionin e specifikuar në pllakëzën udhëzuese, diapazoni i lejuar i tolerancës duhet të mbetet brenda ±5%. Nëse e përdorni kompresorin me tension më të lartë se tensioni nominal, do të rezultojë në shpejtësi anormale të lartë të motorit dhe mund të dëmtojë njësinë e të djegë motorin.

Kordonët zgjatues

Për të shmangur rënien e tensionit, humbjen e energjisë dhe mbinxehjen e motorit, përdorni zorrën shtesë të ajrit në vend të një kordoni zgjatues. Tensionin e ulët mund të shkaktojë dëmtim të motorit. Nëse duhet përdorur një kordon zgjatues:

- Sigurohuni që kordoni zgjatues të jetë në gjendje të mirë.

Shikoni grafikun e mëposhtëm për kërkesat MINIMALE të matësit të kordonit zgjatues:

Diapazoni i vlerësimit të amplifikatorëve (220 - 240 V)	Gjatësia totale e kordonit në metra					
	10 m	15 m	20 m	30 m	50 m	60 m
0 - 5 A	1,5 mm ²	1,5 mm ²	1,5 mm ²	2,5 mm ²	4 mm ²	4 mm ²
5 - 8 A	1,5 mm ²	1,5 mm ²	2,5 mm ²	4 mm ²	4 mm ²	4 mm ²
8 - 12 A	2,5 mm ²	2,5 mm ²	4 mm ²	Nuk rekomandohet	Nuk rekomandohet	Nuk rekomandohet

Diapazoni i vlerësimit të amplifikatorëve (110 V)	Gjatësia totale e kordonit në metra					
	10 m	15 m	20 m	30 m	50 m	60 m
0 - 5 A	1,5 mm ²	1,5 mm ²	1,5 mm ²	2,5 mm ²	4 mm ²	4 mm ²
5 - 8 A	1,5 mm ²	1,5 mm ²	2,5 mm ²	4 mm ²	6 mm ²	Nuk rekomandohet
8 - 12 A	2,5 mm ²	2,5 mm ²	4 mm ²	6 mm ²	Nuk rekomandohet	Nuk rekomandohet
12 - 15 A	4 mm ²	4 mm ²	6 mm ²	6 mm ²	Nuk rekomandohet	Nuk rekomandohet
15 - 20 A	6 mm ²	6 mm ²	6 mm ²	Nuk rekomandohet	Nuk rekomandohet	Nuk rekomandohet

Tubat

Tubi plastik ose PVC nuk është bërë t'u përdorur me ajër të kompresuar. Pavarësisht nga vlera e lejuar e presionit, tubi plastik mund të çahet nga presioni i ajrit. Përdorni vetëm tub metalik për linjat e shpërndarjes së ajrit. Nëse nevojitet një linjë tubi, përdorni tub me të njëjtën madhësi ose më të madh se dalja e depozitës së ajrit. Nëse tubi është shumë i vogël, kjo do të pakësojë lëvizjen e ajrit. Nëse tubi është më tepër se 30,5 m, përdorni masën tjetër më të madhe. Groposini linjat nëntokësore poshtë linjës së ngricës dhe shmangni xhepat ku mund të grumbullohet kondensimi dhe të ngrijë. Aplikoni presion para se linjat nëntokësore të mbuloohen për t'u siguruar që në të asnjë prej bashkimeve të tubave të mos ketë rrjedhje.

⚠️ RREZIK: Tokëzimi i papërshtatshëm mund të rezultojë në goditje elektrike. Mos e modifikoni spinën që është dhënë. Nëse nuk i përshtatet prizës së disponueshme, duhet instaluar priza e duhur nga një electricist i kualifikuar.

PËRDORIMI

Përshkrim i operimit

⚠️ PARALAJMËRIM: Rrezik nga zhurma

- Mbani mbrojtëse dëgjimi për t'i mbrojtur veshët nga zhurma e shkarkimit gjatë punës.

Valvula e shkarkimit:

Valvula e shkarkimit ndodhet në fund të depozitës së ajrit dhe ajo përdoret për të shkarkuar kondensimin në fund të çdo përdorimi.

Automati termik:

Motori elektrik ka një automat termik të rivendosjes manuale. Nëse motori mbinxehet për ndonjë arsye, automati e fik motorin. Kthejeni çelësin ON/AUTO - OFF në pozicionin "off" dhe prisni që njësia të ftohet përpara se të shtypni butonin e rivendosjes dhe të rindizni kompresorin.

Mbrojtësi termik i mbingarkesës së motorit:

Kur niveli aktual i motorit tejkalohet, termombrojtësi do të hapet dhe do të fikë motorin automatikisht. Motori duhet të lihet të ftohet përpara se të rindizet. Kompresori do të rindizet automatikisht pasi motori të jetë ftohur.

Nëse përdorni kordon zgjatues, kompresori fiket edhe pas kryerjes së procedurave të mësipërme. Në këtë rast, kordoni zgjatues është shumë i gjatë ose i ngushtë. Zëvendësojeni kordonin zgjatues me gjatësinë dhe gjerësinë e duhur.

Çelësi ON/AUTO - OFF:

Çojeni këtë çelës në pozicionin "on" për t'i siguruar energji automatike çelësit të presionit dhe në pozicionin "off" për ta shkëputur energjinë kur e përdorni kompresorin ose kur kompresori lihet pa mbikëqyrje.

⚠️ PARALAJMËRIM: Fikeni gjithmonë çelësin ON/AUTO - OFF kur nuk është në përdorim.

⚠️ KUJDES: Kur mbani veglën, fikeni çelësin ON/AUTO - OFF.

Filtri i ajrit (Hyrja e ajrit):

Mbajeni gjithnjë të pastër filtrin e ajrit. Mos e përdorni kompresorin nëse filtri i ajrit është hequr. Kompresori nuk punon në kapacitet të plotë nëse filtri i ajrit është i pistë.

Para se ta përdorni kompresorin, kontrolloni gjithnjë nëse filtri i ajrit është i pastër. Nëse jo, pastrojeni filtrin ose ndërroni elementin e filtrit.

Pompa e kompresorit të ajrit:

Për të kompresuar ajër, pistonin lëviz lart e poshtë në cilindër. Në lëvizjen poshtë, ajri tërhiqet brenda përmes valvulës së hyrjes së ajrit. Valvula e shkarkimit mbetet e mbyllur.

Në lëvizjen lart të pistonit, ajri kompresohet. Valvula e hyrjes mbyllet dhe ajri i kompresuar detyrohet të dalë përmes valvulës së shkarkimit, përmes tubit të daljes, përmes valvulës së kontrollit dhe brenda në depozitën e ajrit. Ajri i përdorshëm nuk është i disponueshëm derisa kompresori të ketë rritur presionin e depozitës së ajrit mbi atë që kërkohet në daljen e ajrit.

Valvula e kontrollit:

Kur kompresori është në punë, valvula e kontrollit është "e hapur", duke bërë të mundur që ajri i kompresuar të hyjë në depozitën e ajrit.

Kur kompresori të arrijë presionin "cut-out", valvula e kontrollit "mbyllet", duke lejuar që presioni i ajrit të qëndrojë brenda depozitës së ajrit.

Valvula e shkarkimit të çelësit të presionit:

Valvula e shkarkimit të çelësit të presionit, e vendosur në anën e çelësit të presionit, është projektuar për të çliuar automatikisht ajrin e kompresuar nga koka e kompresorit dhe tubi i daljes kur kompresori i ajrit arrin presionin "cut-out".

Çelësi i presionit:

Çelësi i presionit e vë automatikisht në punë motorin kur presioni i depozitës së ajrit bie nën presionin "cut-in" të përcaktuar nga fabrika. Ndalon motorin kur presioni i depozitës së ajrit arrin presionin "cut-out" të përcaktuar nga fabrika.

Valvula e sigurisë:

Nëse çelësi i presionit nuk e fik kompresorin e ajrit në presionin "cut-out", valvula e sigurisë do të mbrojtë nga presioni i lartë duke "kërçyer" në presionin e përcaktuar nga fabrika, i cili është pak më i lartë se parametri "cut-out" i çelësit të presionit.

Matësi i presionit në dalje:

Matësi i presionit në dalje tregon presionin e ajrit të disponueshëm në anën e daljes së rregullatorit. Ky presion kontrollohet nga rregullatori dhe është gjithnjë më pak ose i barabartë me presionin e depozitës.

Matësi i presionit të depozitës:

Matësi i presionit të depozitës tregon presionin e ajrit në depozitë.

Rregullatori:

Presioni i ajrit që vjen nga depozita e depozitës së ajrit kontrollohet nga çelësi i rregullatorit. Rrotullojeni çelësin në drejtim të akrepave të orës për ta rritur presion dhe në drejtim të kundërt të akrepave të orës për ta ulur presionin. Për të shmangur rregullimet e vogla pasi keni bërë një ndryshim në parametrin e presionit, afrojuni gjithnjë presionit të dëshiruar duke filluar nga një presion më i ulët. Kur e ulni presionin nga një parametër më i lartë të një parametër më i ulët, në fillim uleni në një presion më të ulët se presioni i dëshiruar. Në varësi të kërkesave të ajrit të çdo aksesori të caktuar, presioni i rregullatorit i ajrit në dalje mund të rregullohet ndërkohë që përdorni aksesorin.

Dalja e ajrit:

Për mjete të zakonshme me presion pneumatik, përdorni presion maksimal ajri; 0,93 MPa (9,3 bar).

Lista e kontrollit ditor

▲PARALAJMËRIM: Mos e përdorni kompresorin e ajrit nëse çelësi nuk e ndez dhe fik. Çdo kompresor ajri që nuk mund të kontrollohet me çelës është i rrezikshëm dhe duhet riparuar.

Tubat e lidhjes

▲PARALAJMËRIM: Rrezik nga funksionimi jo i sigurt

- Kapeni fort tubin kur e instaloni për të mos lejuar që ai të tundet. Humbja e kontrollit të tubit mund të shkaktojë dëmtime fizike dhe dëmtime të pronës.
- Ndiqni gjithnjë të gjitha rregullat e sigurisë të rekomanduara nga prodhuesit e tubave, konektorëve, mjeteve me ajër dhe aksesoreve, përveç të gjitha rregullave të sigurisë për kompresorin me ajër. Zbatim i këtyj rregulli do të ulë rrezikun e dëmtimeve të rënda personale.

1. Përpara se të vendosni zorrën e ajrit ose aksesorët, sigurohuni që çelësi ON/AUTO - OFF të jetë vendosur në "off" dhe rregullatori i ajrit ose valvula mbyllesë të jetë e mbyllur.
2. Lidhni tubin dhe aksesorët. Presioni i tepërt i ajrit shkakton rrezik shpërthimi. Kontrolloni vlerën e presionit maksimal nga prodhuesi për mjetet dhe aksesorët me ajër. Presioni i daljes i rregullatorit nuk duhet ta kalojë asnjëherë vlerën maksimale të presionit.

VINI RE: Rekomandohet presion ajri mbi 0,7 MPa (7 bar). Zorrët e dorëzimit duhet të pajisen me një kordon sigurie, si p.sh. kavo, dhe presioni minimal i punës i zorrës duhet të jetë mbi 1,0 MPa (10 bar).

3. Kthejeni çelësin ON/AUTO - OFF në "on" dhe lëreni presionin e depozitës që të rritet. Motori do të ndalojë kur presioni i depozitës të arrijë presionin "cut-out".
4. Hapeni rregullatorin duke e rrotulluar në drejtim të akrepave të orës. Rregulloni rregullatorin te parametri i duhur i presionit. Kompresori juaj është gati për t'u përdorur.
5. Përdorni gjithnjë kompresorin e ajrit në vende të ajrosura mirë; pa benzinë ose avuj të tjerë hollues. Mos e përdorni kompresorin pranë vendit të spërkatjes.

Kur të keni mbaruar:

Shkëputja e tubave

▲PARALAJMËRIM: Rrezik nga funksionimi jo i sigurt

- Kapeni fort tubin kur e shkëputni për të mos lejuar që ai të tundet. Humbja e kontrollit të tubit mund të shkaktojë dëmtime fizike dhe dëmtime të pronës.
- Depozita e ajrit përmban presion të lartë ajri. Mbajeni fytyrën dhe pjesët e tjera të trupit larg nga dalja e shkarkimit. Mbani gjithnjë syze sigurie të aprovuara me mbrojtëse anësore kur bëni shkarkimin, pasi mbetjet mund t'ju godasin në fytyrë.

1. Vendoseni çelësin ON/AUTO - OFF në "off".
2. Rrotullojeni rregullatorin në drejtim të kundërt të akrepave të orës për ta vendosur në zero presionin e daljes.
3. Hiqeni mjetin ose aksesoren me ajër.
4. Hapeni valvulën e shkarkimit që ndodhet poshtë depozitës së ajrit. Presioni i depozitës duhet të jetë nën 0,14 MPa (1,4 bar) kur shkarkohet depozita e ajrit.
5. Anojeni depozitën në mënyrë të valvula e shkarkimit të drejtohet poshtë dhe të kullojë.

▲PARALAJMËRIM: Rrezik shpërthimi

Anojeni depozitën për ta zbrazur.

▲PARALAJMËRIM: Për ta shkarkuar depozitën, hapeni valvulën e shkarkimit me ngadalë dhe anojeni kompresorin për ta zbrazur ujin e grumbulluar. Mbajeni fytyrën dhe sytë larg nga valvula e shkarkimit.

▲PARALAJMËRIM: UJI DO TË KONDENSOHET NË DEPOZITËN E AJRIT. NËSE NUK SHKARKOHET, UJI DO TË GËRRYEJË DHE DOBËSOJË DEPOZITËN E AJRIT DUKE SHKAKTUAR RREZIK PËR ÇARJEN E DEPOZITËS SË AJRIT.

VINI RE: Rrezik i dëmtimit të pronës
Zbrazeni gjithnjë ujin nga depozita e ajrit. Uji mund të përmbajë vaj dhe ndryshk që mund të shkaktojnë njolla.

SHËNIM: Nëse valvula e shkarkimit është e bllokuar, lironi të gjithë presionin e ajrit. Më pas valvula mund të hiqet, të pastrohet dhe të montohet përsëri.

SHËNIM: Ajri i kompresuar gjeneron kondensim, i cili akumulohet në depozitë, në filtrë ose në pjesë të tjera. Kondensimi përmban vaj lubrifikues dhe/ose substanca, për të cilat ekzistojnë rregulla. Zbatoni rregullat e vendit tuaj kur hidhni materialin e kondensuar.

6. Pasi uji të jetë shkarkuar, mbylleni valvulën e shkarkimit. Tani kompresori i ajrit mund të vendoset.

▲PARALAJMËRIM: Zbrazeni siç duhet depozitën e ajrit. Shkarkimi jo i mirë i depozitës së ajrit mund të shkaktojë gërryerje dhe çarje të mundshme të depozitës. Çarja e depozitës mund të shkaktojë dëmtime fizike dhe dëmtime të pronës.

MIRËMBAJTJA

▲PARALAJMËRIM: Asnjëherë mos e përdorni kompresorin e ajrit nëse nuk funksionon siç duhet.

Nëse kompresori duket se nuk funksionon siç duhet, bën zhurma të çuditshme ose dridhje, mos e përdorni më dhe merrni masa për riparim nga një qendër servisi e autorizuar e Makita.

▲PARALAJMËRIM: Përdorni vetëm pjesë këmbimi origjinale të Makita.

Pjesët e këmbimit që nuk janë prodhuar nga Makita mund ta bëjnë të pavlefshme garancinë dhe mund të shkaktojnë defekte dhe plagosje. Pjesët e këmbimit origjinale nga Makita mund të gjenden te një shitës i autorizuar.

▲PARALAJMËRIM: NJËSIA BËN ÇIKËL AUTOMATIKISHT KUR NDIZET. KUR BËNI PUNË MIRËMBAJTJEJE, MUND TË EKSPOZOHENI NDAJ BURIMEVE TË TENSIONIT, AJRIT TË KOMPRESUAR OSE PJESËVE TË LËVIZSHME. MUND TË NDODHIN DËMTIME FIZIKE. PARA KRYERJES SË NDONJË MIRËMBAJTJEJE APO RIPARIMI, VEGLA FIKET DHE ÇLIRONI TË GJITHË PRESIONIN E AJRIT.

VINI RE: Mos përdorni kurrë benzinë, hollues, alkool dhe të ngjashme. Mund të shkaktoni çngjyrosje, deformime ose krisje.

Për të ruajtur SIGURINË dhe QËNDRUESHMËRINË, riparimet dhe çdo mirëmbajtje apo rregullim tjetër duhen kryer nga qendrat e autorizuara të shërbimit ose të shërbimit të fabrikës të Makita-s, duke përdorur gjithnjë pjesë këmbimi të Makita-s.

Për të garantuar punim të efektshëm dhe jetë më të gjatë të kompresorit, duhet të përgatitet dhe të ndiqet një program për mirëmbajtje. Procedura e mëposhtme është përgatitur për një pajisje që punon çdo ditë në një ambient normal pune. Nëse është e nevojshme, programi duhet të modifikohet sipas kushteve ku përdoret kompresori. Modifikimet janë në varësi të orëve të punës dhe ambientit të punës. Kompresorët që përdoren në ambiente tepër të pista dhe/ose të papërshtatshme kanë nevojë për kontrollë më të shpeshta mirëmbajtjeje.

Mirëmbajtja e zakonshme

1. Zbrazeni ujin nga depozita e ajrit, nga separatorët e lagështisë ose nga rregullatorët e filtrit të ajrit.
2. Kontrolloni nëse ka zhurma dhe/ose dridhje të pazakonta.
3. Kontrolloni filtrin e ajrit dhe ndërrojeni nëse është e nevojshme.
4. Kontrolloni linjat e ajrit dhe pjesët bashkuuese për rrjedhje dhe bëni rregullimet sipas nevojës. Çdo vit përdorimi, ose nëse dyshohet për një problem, kontrolloni gjendjen e valvulës së kontrollit. Ndërrojeni nëse është dëmtuar ose konsumuar.
5. Mbajni të gjitha vidat, bulonat dhe kapakët të montuar mirë. Kontrolloni rregullisht gjendjen e tyre.

▲PARALAJMËRIM: Mbajni të gjitha vidat, bulonat dhe kapakët të shtrënguar mirë. Nëse pllakat ose kapakët e vidave lirohen, mund të ndodhin dëmtime fizike ose dëmtime të pronës.

Rekomandohet kontroll dhe mirëmbajtje rregullisht

Kontrolloni dhe bëni punët e mirëmbajtjes së kompresorit brenda periudhës që tregohet në tabelën e mëposhtme.

Pjesa	Veprimi	Çdo ditë (para/pas përdorimit)	Çdo javë	Çdo muaj	Çdo tre muaj
Në përgjithësi	Kontrolloni nëse ka zhurma dhe dridhje të pazakonta	✓	-	-	-
	Pastroni papastërtitë dhe pluhurin me ajër të thatë.	-	✓	-	-
Linjat e ajrit dhe pjesët bashkuese	Kontrolloni për rrjedhje	✓	-	-	-
Depozita e ajrit	Zbrazeni të gjithë ajrin dhe kondensimin në depozitën e ajrit. (hapeni valvulën e shkarkimit.)	✓	-	-	-
	Kontrolloni për gërvishje, deformime ose rrjedhje.	✓	-	-	-
	Kontrolloni ndryshkun, vrimat e vogla ose defekte të tjera që mund të bëjnë të jetë e rrezikshme.	-	-	-	✓
Bulonat dhe dadot	Kontrolloni nëse është shtrënguar siç duhet.	-	✓	-	-
Doreza	Pastrojeni vajin dhe grason.	-	✓	-	-
Presioni cut-out	Kontrollojeni dhe rregullojeni.	-	✓	-	-
Filtri i ajrit	Pastrojeni ose ndërrojeni nëse është e nevojshme.	-	-	✓	-

Vajosja

Kompresori i ajrit është i pajisur me një pompë pa vaj të ndërtuar për rezistencë dhe pa nevojë për mirëmbajtje.

Magazini

Para se ta vendosni kompresorin, sigurohuni që të bëni veprimet e mëposhtme:

- Shikoni pjesët "MIRËMBAJTJA" dhe "OPERIMI" dhe bëni punët e mirëmbajtjes sipas nevojës. Sigurohuni që të zbrazi ujin nga depozita e ajrit.
- Mbrojeni tubin e ajrit nga dëmtimet (si për shembull që të mos shkelet).

Mbajeni kompresorin e ajrit në një vend të pastër e të thatë.

NDREQJA E DEFEKTEVE

Përpara se të kërkonti riparime, bëni fillimisht një kontroll nga ana juaj. Nëse zbuloni ndonjë problem që nuk shpjegohet në manual, mos u mundoni të çmontoni veglën.

Gjendja anormale	Shkaku i mundshëm (keqfunksionimi)	Zgjidhja
Kompresori nuk do të punojë.	Çelësi i presionit me defekt.	Kërkohet qendrës lokale të autorizuar të shërbimit që ta riparojë.
	Presioni i depozitës së ajrit e kalon presionin cut-in të çelësit.	Kompresori do të ndizet kur depozita e ajrit bie nën presionin cut-in.
	Motori me defekt.	Kërkohet qendrës lokale të autorizuar të shërbimit që ta riparojë.
Lirimi i valvulës së sigurisë	Presioni cut-out i çelësit të presionit është tepër i lartë.	Kërkohet qendrës lokale të autorizuar të shërbimit që ta riparojë.
	Valvulë sigurie me defekt.	Kërkohet qendrës lokale të autorizuar të shërbimit që ta riparojë.
Sistemi i fikjes automatike punon pa pushim.	Ventilimi nuk është i mirë. Temperatura e ambientit është tepër e lartë.	Çojeni kompresorin në një vend të ajrosur mirë.
	Mbingarkesë elektrike.	Fikni kompresorin dhe lëreni të ftohet.
	Motori me defekt.	Kërkohet qendrës lokale të autorizuar të shërbimit që ta riparojë.
Ka një rrjedhje të vazhdueshme ajri pasi kompresori është ndaluar.	Linjat e ajrit dhe pjesët bashkuuese janë liruar.	Kontrolloni të gjitha lidhjet me sulucion detergjenti dhe ujë dhe shtrëngojini.
	Lirojeni ose hapeni valvulën e shkarkimit.	Shtërngojeni/mbylleni valvulën e shkarkimit.
	Rrjedhje ajri nga valvula e kontrollit.	Kërkohet qendrës lokale të autorizuar të shërbimit që ta riparojë.
Kompresori punon pa pushim	Filtri i ajrit është i pistë.	Pastrojeni filtrin e ajrit ose ndërrojeni elementin e filtrit.
	Linjat e ajrit dhe pjesët bashkuuese janë me defekt	Kontrolloni të gjitha lidhjet dhe shtrëngojini ose ndërrojeni.
	Lirojeni ose hapeni valvulën e shkarkimit.	Shtërngojeni/mbylleni valvulën e shkarkimit.
	Çelësi i presionit me defekt.	Kërkohet qendrës lokale të autorizuar të shërbimit që ta riparojë.
	Përdorim i tepërt i ajrit.	Ulni përdorimin e ajrit. Kompresori mund të mos jetë i madh aq sa duhet për kërkesat që ka mjeti. Rekomandohet që kompresorët të përdoren në cikël pune 50% ose më pak.
	Pompa e kompresorit të ajrit është me defekt (Unazat e pistonit janë konsumuar ose valvulat e hyrjes/daljes janë prishur)	Kërkohet qendrës lokale të autorizuar të shërbimit që ta riparojë.

СПЕЦИФИКАЦИИ

Модел:	MAC210Q	
Напрежение – еднофазно	220 V – 240 V променливо напрежение	110 V променливо напрежение
Макс. входна мощност	650 W	610 W
Номинален ток	3 A	5,5 A
л/мин при 0,62 MPa (л/мин при 6,2 бара)	48 л/мин	
Налягане на включване	0,72 MPa (7,2 бара)	
Налягане на изключване	0,93 MPa (9,3 бара)	
Диаметър на отвора x дължина на хода x количество	64 мм x 14 мм x 2	
Hz	50 Hz	
Обороти на електромотора	1 450 мин ⁻¹	
Смазване	Без масло	
Размер на резервоара	7,6 л	
Тегло	22 кг	
Размери (Д x Ш x В)	457 мм x 441 мм x 350 мм	
Макс. налягане при изхода	0,93 MPa (9,3 бара)	

- Поради нашата непрекъсната научно-развойна дейност посочените тук спецификации могат да бъдат променени без предизвестие.
- Забележка: Спецификациите може да са различни в различните държави.
- Предпочита се наличието на автоматичен изключвател. Използвайте само предпазител или автоматичен изключвател, които са с номиналните параметри на разклонението на електрическата верига, в която е включен въздушният компресор. Ако въздушният компресор е свързан към верига, защитена с предпазители, използвайте предпазители с времезакъснение.

СИМВОЛИ

По-долу са описани символите, които може да се използват за тази машина. Задължително е да се запознаете с техните значения, преди да пристъпите към работа.



Прочетете ръководството за експлоатация.



Необходимо е особено внимание.



Риск от токов удар.
Внимание: преди изпълняване на каквато и да е работа по компресора, той трябва да бъде изключен от захранването.



Риск от високи температури.
Внимание: компресорът съдържа някои части, които може да достигнат високи температури.



Риск от неволно стартиране.
Внимание, компресорът може автоматично да се стартира в случай на временно прекъсване на тока и последващо повторно включване.



Носете предпазни очила.



Използвайте предпазни средства за слуха.



Само за страни от ЕС
Поради наличието на опасни компоненти в оборудването използваното електрическо и електронно оборудване може да има отрицателно въздействие върху околната среда и човешкото здраве.

Не изхвърляйте електрически и електронни уреди с битовите отпадъци! Съгласно Европейската директива за отпадъците от електрическо и електронно оборудване и нейното адаптиране към националното законодателство, използваното електрическо и електронно оборудване трябва да се събира отделно и да се доставя до отделен събирателен пункт за отпадъци, функциониращ съгласно наредбите за опазване на околната среда.

Това е указано чрез символ на зачертана с кръст кофа на колелца, поставен върху оборудването.



Гарантирано ниво на звукова мощност съгласно директивата на ЕС за шумовите емисии на съоръжения, предназначени за употреба извън сградите.

Гарантирано ниво на звукова мощност съгласно директивата на УКСА за шумовите емисии на съоръжения, предназначени за употреба извън сградите.



Ниво на звукова мощност съгласно Регламента за управление на шума на Нов Южен Уелс, Австралия

Захранване

Инструментът трябва да се включва само към захранване със същото напрежение, като посоченото на фирмената табелка с данни, и работи само с монофазно променливотоково захранване. Този инструмент трябва да бъде заземен, докато се използва, за да бъде предпазен операторът от токов удар. Използвайте само трижилни удължителни кабели, които имат трицифтови заземителни щепсели, и триполюсни гнезда, в които влиза щепселът на инструмента.

Шум

Обичайното ниво на шума с тегловен коефициент А, определено съгласно EN ISO 3744: 2010:

Ниво на звуково налягане (L_{pA}): 60 dB(A)

Коефициент на неопределеност (K): 3 dB(A)

При работа нивото на шума може да превиши 80 dB (A).

ЗАБЕЛЕЖКА: Обявената(ите) стойност(и) на шумовите емисии $e(sa)$ измерена(и) в съответствие със стандартни методи за изпитване и може да се използва(т) за сравняване на инструменти.

ЗАБЕЛЕЖКА: Обявеното(ите) стойност(и) на шумови емисии може да се използва(т) също и за предварителна оценка на вредното въздействие.

⚠ ПРЕДУПРЕЖДЕНИЕ: Използвайте предпазни средства за слуха.

⚠ ПРЕДУПРЕЖДЕНИЕ: Нивото на шума при работа с електрическия инструмент може да се различава от обявената(ите) стойност(и) в зависимост от начина на използване на инструмента, по-специално какъв детайл се обработва.

⚠ ПРЕДУПРЕЖДЕНИЕ: Задължително определете предпазни мерки за защита на оператора въз основа на оценка на риска в реални работни условия (като се вземат предвид всички етапи на работния цикъл, като например момента на изключване на инструмента, работата на празен ход, както и времето на задействане).

Декларация за съответствие

Само за европейските страни

Декларацията за съответствие е включена като Анекс А към тази инструкция за употреба.

ВАЖНИ ИНСТРУКЦИИ ЗА БЕЗОПАСНОСТ

ЗАПАЗЕТЕ НАСТОЯЩИТЕ ИНСТРУКЦИИ.

⚠ ПРЕДУПРЕЖДЕНИЕ:

- **НЕПРАВИЛНАТА РАБОТА ИЛИ ПОДДРЪЖКА НА ТОЗИ ПРОДУКТ МОЖЕ ДА ДОВЕДЕ ДО СЕРИОЗНО НАРАНЯВАНЕ И МАТЕРИАЛНИ ЩЕТИ.**

- **ПРОЧЕТЕТЕ И РАЗБЕРЕТЕ ВСИЧКИ ПРЕДУПРЕЖДЕНИЯ И ИНСТРУКЦИИ ЗА РАБОТА, ПРЕДИ ДА ПРИСТЪПИТЕ КЪМ ИЗПОЛЗВАНЕ НА ТОВА ОБОРУДВАНЕ.**
- **Запазете това ръководство за експлоатация, за да се консултирате с него и за да предавате инструкциите на други. Давайте под наем компресора и пневматични инструменти само на хора, които са потвърдили, че имат опит, и им предавайте и ръководството за експлоатация.**
- **Операторите, които ще работят за първи път с такива инструменти, или неопитните оператори трябва да бъдат обучени за работата. Никога не допускайте деца или лица, непознати с тези инструкции, да използват компресора и пневматични инструменти.**

⚠ ПРЕДУПРЕЖДЕНИЕ:

Безопасност на работното място

- **Поддържайте работното място чисто и добре осветено. Безпорядъкът и тъмнината предизвикват злополуки.**
- **Не работете с компресора в експлозивна атмосфера, например при наличие на запалителни течности, газове или прах. Компресорът произвежда искри, които могат да запалят прах или изпарения.**
- **Когато работите с пневматичен инструмент, дръжте страничните лица, децата и посетителите настрана. Разсейването може да доведе до загуба на контрол. Пазете другите лица, присъстващи на работното място, от остатъци, например стружки и искри. Осигурете бариери или екрани, когато е необходимо. Никога не трябва да се допуска присъствието на деца на работното място.**
- **Подходящата температура на работното място е от +5 °C до +30 °C. (от 0 °C до +40 °C максимум)**

⚠ ПРЕДУПРЕЖДЕНИЕ:

Риск от небезопасна работа

КАКВО МОЖЕ ДА СЕ СЛУЧИ

Небезопасната работа на компресора може да доведе до сериозно нараняване на вас или на друго лице.

КАК ДА ГО ПРЕДТВРАТИТЕ

- Прегледайте и разберете всички инструкции и предупреждения в това ръководство.
- Запознайте се добре с работата и органите за управление на компресора.
- Не допускайте никакви хора, домашни любимци и наличие на препятствия в работната зона.
- Винаги дръжте децата настрана от въздушния компресор.
- Не работете с продукта, когато сте уморени или под влиянието на алкохол или лекарства. Бъдете предпазливи през цялото време. Разсейването може да доведе до загуба на контрол.

- Никога не нарушавайте действието на обезопасителните средства на този продукт.
- Оборудвайте мястото на работа с пожарогасител.
- Не работете с машината при наличие на липсващи, счупени или неразрешени части.
- Преди употреба винаги проверявайте дали компресорът е безопасен за работа. Ако има изкривени или заяли подвижни части, повредени части или друга функционална неизправност, трябва да се извърши техническо обслужване на компресора, преди да го използвате. Много злополуки се дължат на лошо поддържани продукти.

ПРЕДУПРЕЖДЕНИЕ:

Риск от избухване на резервоара за съгъстен въздух



КАКВО МОЖЕ ДА СЕ СЛУЧИ

Следващите условия биха довели до намаляване на здравината на резервоара и ДО СИЛНА ЕКСПЛОЗИЯ НА РЕЗЕРВОАРА, КОЯТО БИ ПРИЧИНИЛА СЕРИОЗНО НАРАНЯВАНЕ НА ВАС ИЛИ ДРУГО ЛИЦЕ:

- Ако кондензираната вода не бъде правилно източена от резервоара, тя ще доведе до ръждясване и изтъняване на стената на резервоара.
- Модификации или опити за ремонт на резервоара.
- Неразрешени модификации на превключвателя за налягане, предпазния клапан или други компоненти, които контролират налягането в резервоара.

КАК ДА ГО ПРЕДОТВРАТИТЕ

- Източвайте резервоара за въздух ежедневно или след всяка употреба. Ако се появи теч в резервоара за въздух, сменете го незабавно с нов или сменете целия компресор.
- Не пробивайте, не заварявайте и не модифицирайте по друг начин резервоара за въздух, тъй като това ще намали здравината му. Резервоарът може да се пробие или да експлодира. Сменете с нов резервоар за въздух.
- Следвайте препоръките на производителя на оборудването и никога не надвишавайте максимално допустимото налягане, определено за принадлежностите. Никога не използвайте компресора за напompване на малки предмети с ниско налягане, например детски играчки, футболни топки, баскетболни топки и др.

ПРЕДУПРЕЖДЕНИЕ:

Риск от пръскане на принадлежностите и аксесоарите



КАКВО МОЖЕ ДА СЕ СЛУЧИ

- Надвишаването на номиналното налягане на пневматичните инструменти, пистолети за пръскане, аксесоари с въздушно задвижване, гуми и други напompващи се изделия може да доведе до експлодирането или излитането им и да причини сериозни наранявания на Вас и на други лица.
- Винаги спазвайте всички правила за безопасност, препоръчани от производителя на пневматичния инструмент, заедно с всички правила за безопасност за въздушния компресор. Спазването на това правило ще намали риска от сериозно телесно нараняване.

ПРЕДУПРЕЖДЕНИЕ:

Риск при напompване на гуми

КАКВО МОЖЕ ДА СЕ СЛУЧИ

Пренапompването на гумите може да доведе до сериозно нараняване и материални щети.

КАК ДА ГО ПРЕДОТВРАТИТЕ

- Проверявайте налягането на гумите преди всяка употреба с манометър за гуми. Когато напompвате гуми, проверете правилното налягане на гумите, изписано на страничната им стена.

ЗАБЕЛЕЖКА: Оборудване, използвано за напompване на гуми, например резервоари за въздух и компресори, може да напomp малки гуми или подобни изделия много бързо. Регулирайте подаването на въздух така, че да бъде равно или по-малко от номиналното налягане в гумите. За да се предотврати пренапompване, подавайте въздуха малко по малко и често проверявайте налягането на гумата посредством манометъра.

ПРЕДУПРЕЖДЕНИЕ:

Риск от токов удар



КАКВО МОЖЕ ДА СЕ СЛУЧИ

- Вашият въздушен компресор се захранва с електричество. Подобно на всяко друго устройство с електрическо захранване, ако не се използва правилно, той може да причини токов удар.
- Електрическо заземяване: липсата на подходящо заземяване на този продукт може да увеличи риска от токов удар.

КАК ДА ГО ПРЕДОТВРАТИТЕ

- Всяко електрическо свързване или ремонт, изисквани за този продукт, трябва да бъдат изпълнявани от квалифициран сервизен персонал или лицензиран електротехник, в съответствие с националните и местните електротехнически правила.
- Уверете се, че електрическата верига, към която е свързан компресорът, осигурява необходимото електрическо заземяване, напрежение и подходяща защита с предпазител.
- Никога не използвайте компресора на открито, когато вали, или при влажни условия.
- Никога не работете с компресора, ако предпазителите или капаците са повредени или демонтирани.
- За да се намали рискът от токов удар, не излагайте на дъжд. Съхранявайте я на закрито.
- Не излагайте компресора на въздействието на дъжд или влага. Попадналата в компресора вода увеличава риска от токов удар.
- Избягвайте допир на тялото до заземени повърхности като тръби, радиатори, стелажи и хладилници. Ако тялото ви е заземено, има по-голяма опасност от електрически удар.

ПРЕДУПРЕЖДЕНИЕ:

Риск от експлозия или пожар



КАКВО МОЖЕ ДА СЕ СЛУЧИ

Нормално е електрическите контакти в двигателя и превключвателя за налягане да искрят, когато компресорът стартира или спира. Никога не работете с компресора в присъствието на запалими пари. Това може да доведе до сериозно нараняване на вас или други хора.

КАК ДА ГО ПРЕДОТВРАТИТЕ

- Винаги работете с компресора в добре вентилирано помещение, в което няма пари от бензин или разтворител.
- При пръскане на запалими материали разположете компресора поне на 20 фута от зоната на пръските.
- Не използвайте запалима течност в ограничено пространство.
- Винаги проветрявайте зоната на пръскане.
- Не пушете по време на пръскане и не пръскайте към място, където се образуват искри или пламъци.
- Компресорите трябва да стоят възможно най-далеч от зоната на пръскане, оставете разстояние най-малко 6,1 м от зоната на пръскане и всички запалими материали.
- Съхранявайте запалимите материали на сигурно място далеч от компресора.

ПРЕДУПРЕЖДЕНИЕ:

Опасност за дишане



КАКВО МОЖЕ ДА СЕ СЛУЧИ

- Вдишването на сгъстения въздух от компресора не е безопасно. Въздушната струя може да съдържа въглероден оксид или други пари, или частици от резервоара или други компоненти.
- Материалите, които се пръскат, като боя, разтворители за боя, препарат за отстраняване на боя, инсектициди, средства за унищожаване на плевели и др., съдържат вредни пари и отрови.
- Дишането на пари от компресора или материалите, които се пръскат, може да доведе до сериозно нараняване.

КАК ДА ГО ПРЕДОТВРАТИТЕ

- Никога не вдишвайте въздух от компресора, директно или от устройство за дишане, свързано към компресора.
- Работете в зона, оборудвана с добра напречна вентилация.
- Прочетете и спазвайте инструкциите за безопасност, предоставени на етикета или информационния лист за безопасност за материала, който пръскате. Използвайте одобрен респиратор, предназначен за употреба за конкретното приложение.
- Не пренасяйте компресора по време на боядисване.

ПРЕДУПРЕЖДЕНИЕ:

Риск от появата на шума

- Използвайте средства за защита на слуха, за да предпазите ушите си от шума от изпусканите газове и шума по време на работа.

ПРЕДУПРЕЖДЕНИЕ:

риск, свързан с сгъстения въздух



КАКВО МОЖЕ ДА СЕ СЛУЧИ

Струята сгъстен въздух може да доведе до увреждане на меките тъкани и може да изтласка прах, стружки, незакрепени частици и малки предмети с висока скорост, което би довело до материални щети или телесни наранявания.

КАК ДА ГО ПРЕДОТВРАТИТЕ

- Винаги носете одобрени предпазни очила със странични протектори, когато използвате или изпълнявате работи по поддръжка на компресора.
- Никога не насочвайте дюза или пръскачка към която и да е част от тялото си или към други хора или животни.
- Винаги изключвайте компресора и изпускайте налягането от въздуховода, преди да пристъпите към работи по поддръжка, закрепване на инструменти или аксесоари.

ПРЕДУПРЕЖДЕНИЕ:

Опасност от движещи се части



КАКВО МОЖЕ ДА СЕ СЛУЧИ

Компресорът се включва и изключва автоматично, когато превключвателят за включване/автоматично изключване е в положение ON (ВКЛ.). Ако се опитате да ремонтирате или да извършвате работи по поддръжката, докато компресорът работи или е включен в контакта, може да се изложите на опасност от движещите се части.

Тези движещи се части може да причинят сериозно нараняване.

КАК ДА ГО ПРЕДОТВРАТИТЕ

- Винаги изключвайте компресора, след това освободете въздушното налягане от резервоара и свалете всички принадлежности, преди да пристъпите към каквото и да е работи по поддръжката или ремонт.
- Никога не работете с компресора, ако предпазителите или капаците са повредени или демонтирани.
- Дръжте косата, облеклото и ръкавиците си далеч от движещи се части. Свободното облекло, бижутата или дългата коса могат да бъдат захванати от движещите се части.
- Вентилационните отвори може да се покриват от движещите се части и това също трябва да бъде избягвано.

ПРЕДУПРЕЖДЕНИЕ:

Риск от изгаряния

- Не работете с преносимия компресор при отворени врати или ограждения!
- Не отваряйте спирателния кран, преди въздушният маркуч да е прикрепен!



КАКВО МОЖЕ ДА СЕ СЛУЧИ

Контактът с горещи части, например главата на компресора или изходните тръби, може да доведе до сериозно изгаряне на кожата.

КАК ДА ГО ПРЕДОТВРАТИТЕ

- Никога не докосвайте горещи компоненти по време на или непосредствено след работа на компресора. Не се пресягайте през предпазните капаци и не се опитвайте да извършвате поддръжка, докато компресорът не се охлади.
- Винаги дръжте ръкохватката, когато премествате или транспортирате компресора.
- По време на работа с компресора и в рамките на един час след употреба, не докосвайте нагретите части, като газовата бутилка, главата на газовата бутилка и изпускателния маркуч. Тези части се нагряват силно и може да причинят изгаряния.

ПРЕДУПРЕЖДЕНИЕ:

Транспортиране

- Винаги дръжте ръкохватката, когато работите, повдигате, премествате или транспортирате компресора. Не се опитвайте да теглите или пренасяте въздушния компресор, като го държите за маркуча. Това може да повреди компресора и/или маркуча.
- Винаги пренасяйте компресора по правилния начин. Транспортирането и повдигането по неправилен начин може да доведе до повреда на компресора.
- Максималният наклон по време на теглене е минимум 30°.
- Не използвайте автомобили за теглене.
- Не поставяйте компресора под запалима, експлозивна или ерозионна среда.
- За предотвратяване на неволно стартиране;
 - не пренасяйте компресора на големи разстояния;
 - Не пренасяйте с компресора неговия резервоар за въздух, напълнен с състен въздух, и;
 - не го внасяйте в потенциално опасни ситуации, например в автомобил или поставен върху стълба или скели.

Електрическа безопасност

1. Избягвайте опасни среди. Въздушният компресор не трябва да се използва на влажни или мокри места и да не се излага на дъжд. Попадналата във въздушния компресор вода увеличава риска от токов удар.
2. Не допускайте неволно стартиране. Уверете се, че превключвателят за включване/автоматично изключване е в позиция „Off“ (Изкл.) и въздушният компресор е изключен от електрическото захранване, когато вземате или носите въздушния компресор. Носенето на въздушния компресор с пръст, поставен на превключвателя, и включването в електрическата мрежа на въздушния компресор с превключвател във включено положение предизвикват злополуки.
3. Сервизното обслужване трябва да се извършва от квалифициран техник, който ползва само оригинални резервни части. Така ще осигурите поддръжкането на безопасността на продукта.
4. Не променяйте и не се опитвайте да поправяте въздушния компресор, освен съгласно инструкциите за ползване и грижи.

ВЪВЕДЕНИЕ

Обща информация

Този въздушен компресор е оборудван с безмаслена помпа, конструирана така, че да е издръжлива и да не се нуждае от поддръжка.

Компресорът може да се използва за работа на пневматични инструменти за забиване на гвоздеи и скоби с подходящите спецификации. За тези приложения се доставя регулатор на въздушното налягане.

Предназначение

Този въздушен компресор е предназначен за професионално забиване на гвоздеи и закрепващи скоби при финални операции.

Описание на частите

► Фиг.1

1	Въздушен филтър (всмукване на въздух)	2	Възвратен клапан	3	Предпазен клапан	4	Помпа на въздушния компресор
5	Регулатор	6	Манометър на резервоара	7	Манометър на изхода	8	Бърза връзка
9	Дръжка за пренасяне	10	Резервоар за въздух	11	Клапан за източване	12	Превключвател за налягане
13	Захранващ кабел	14	Превключвател за включване/автоматично изключване	15	Разтоварващ клапан на превключвателя за налягане	16	Термоизключвател
17	Бутон за възстановяване	-	-	-	-	-	-

⚠ ВНИМАНИЕ: Винаги използвайте аксесоари и принадлежности, препоръчани за използване с продукти Makita. Ако това изискване не бъде спазено, може да се стигне до телесно нараняване. Аксесоарите и принадлежностите трябва да се използват за целите, за които са предназначени първоначално. Ако имате нужда от съдействие, се обърнете към местния сервизен център на Makita.

Речник

МРа (мегапаскал): Метрична мярка за налягане. 1 мегапаскал е равен на 10 бара.

Налягане на включване: Когато електромоторът е изключен, налягането в резервоара за въздух пада, ако продължите да използвате аксесоара или пневматичния инструмент. Когато налягането в резервоара спадне до определено ниво, електромоторът ще се включи автоматично, и това налягане се нарича „налягане на включване“.

Налягане на изключване: Когато включите въздушния компресор, той започва да работи, започва да се създава налягане на въздуха в резервоара за въздух. То се увеличава до определена стойност, преди електромоторът автоматично да изключи, като защитава по този начин резервоара за въздух от налягане, по-високо от проектното. Налягането, при което електромоторът изключва, се нарича „налягане на изключване“.

⚠ ПРЕДУПРЕЖДЕНИЕ: Никога не използвайте компресора за приложения, различни от работа с инструменти за забиване на гвоздеи или закрепващи скоби с подходящите спецификации. Употребата на компресора за други приложения би довела до имуществени щети и телесни наранявания.

Когато е подходящо, трябва да се използват отделни регулатори на налягането с филтри, които комбинират функциите на регулиране на въздушното налягане и/или отстраняване на влага и замърсявания.

⚠ ПРЕДУПРЕЖДЕНИЕ: Използвайте манометъра само като ориентир. Проверявайте въздушното налягане, като използвате калибрирани измервателни прибори по време на напompването на предмети и след това.

Инспекция при получаване

ПОВРЕДА: Комплектовката на всеки въздушен компресор е внимателно изпитана и проверена преди изпращането му. Неправилно боравене по време на транзитния транспорт може да доведе до повреда и да създаде проблеми с работата на компресора. Непосредствено след пристигането проверете оборудването за скрити и видими повреди, за да избегнете разходи по коригиране на такива проблеми. Това трябва да бъде направено независимо от наличието или липсата на видими признаци на повреда на транспортния контейнер. Ако този продукт е доставен директно до вас, съобщете всички повреди на превозвача и организирате незабавна проверка на стоките.

Монтаж и процедури за разработване

Местоположение на въздушния компресор

Поставете въздушния компресор в чиста, суха и добре вентилирана зона. Въздушният филтър трябва да бъде поддържан чист, без запушвания, които биха намалили подаването на въздух от въздушния компресор. Въздушният компресор трябва да бъде разположен на разстояние поне 305 мм от стената или от други препятствия, които ще нарушат потока от въздух. Компресорната глава и предпазният капак са проектирани така, че да позволят достатъчно охлаждане.

Ако влажността е висока, може да бъде монтиран въздушен филтър на преходника на въздушния изход, за да се отстрани излишната влага. Спазвайте инструкциите, поставени в опаковката на въздушния филтър, за правилното му монтиране. Поставете въздушния компресор върху равна повърхност така, че той да стои стабилно върху гумените си крачета.

▲ ПРЕДУПРЕЖДЕНИЕ: Риск от падане

КАКВО МОЖЕ ДА СЕ СЛУЧИ

Въздушният компресор може да падне от маса, работен плот или покрив, което може да го повреди и да доведе до сериозни наранявания или смърт за оператора.

КАК ДА ГО ПРЕДОТВАРИТЕ

Винаги работете с компресора, когато той е поставен в стабилна надеждна позиция, за да предотвратите неумишленото му преместване. Никога не използвайте компресора, когато той е поставен върху покрив или друга висока позиция. Използвайте допълнителен въздушен маркуч, за да достигнете до високи местоположения.

Работна температура

Работната температура на този компресор е между 0 °C и 40 °C.

▲ ВНИМАНИЕ: Никога не работете с компресора при температури под 0 °C и над 40 °C.

Работен цикъл

За всички въздушни компресори, произведени от Makita, се препоръчва да бъдат използвани при не повече от 50% от работния цикъл. Това означава, че за въздушен компресор, който изпомпва въздух повече от 50% за един час, се счита, че работи неправилно, тъй като въздушният компресор е с по-ниски спецификации от необходимата нужда от въздух.

Захранване

Компресорът трябва да работи при напреженията, посочени на фабричната табелка, допустимото отклонение от стойността трябва да е в рамките на ±5%. Ако използвате компресора с по-високо напрежение от номиналното, това ще доведе до необичайно високи обороти на двигателя и може да се повреди машината и да изгори двигателя.

Удължителни кабели

За да се избегне спад в напрежението, загуба на мощност или прегряване на двигателя, използвайте удължителен въздушен маркуч вместо удължителен кабел. Ниското напрежение може да доведе до повреда на двигателя. Ако трябва да се използва удължителен кабел:

- Уверете се, че удължителният кабел е в добро състояние.

Вижте таблицата по-долу за МИНИМАЛНИТЕ изисквания към параметрите на удължителни кабели:

Диапазон на номинален ампераж (220–240 V)	Обща дължина на кабела в метри					
	10 м	15 м	20 м	30 м	50 м	60 м
0–5 A	1,5 мм ²	1,5 мм ²	1,5 мм ²	2,5 мм ²	4 мм ²	4 мм ²
5–8 A	1,5 мм ²	1,5 мм ²	2,5 мм ²	4 мм ²	4 мм ²	4 мм ²
8–12 A	2,5 мм ²	2,5 мм ²	4 мм ²	Не се препоръчва	Не се препоръчва	Не се препоръчва

Диапазон на номинален ампераж (110 V)	Обща дължина на кабела в метри					
	10 м	15 м	20 м	30 м	50 м	60 м
0–5 A	1,5 мм ²	1,5 мм ²	1,5 мм ²	2,5 мм ²	4 мм ²	4 мм ²
5–8 A	1,5 мм ²	1,5 мм ²	2,5 мм ²	4 мм ²	6 мм ²	Не се препоръчва
8–12 A	2,5 мм ²	2,5 мм ²	4 мм ²	6 мм ²	Не се препоръчва	Не се препоръчва
12–15 A	4 мм ²	4 мм ²	6 мм ²	6 мм ²	Не се препоръчва	Не се препоръчва
15–20 A	6 мм ²	6 мм ²	6 мм ²	Не се препоръчва	Не се препоръчва	Не се препоръчва

Тръбопроводи

Пластмасовите или PVC тръби не са предназначени за употреба с сгъстен въздух. Независимо от посоченото номинално налягане пластмасовите тръби може да се пръснат от въздушното налягане. Използвайте само метални тръби за линиите за разпределение на въздуха. Ако е необходим тръбопровод, използвайте тръби, които са със същия или с по-голям размер от изхода на резервоара за въздух. Тръби, които са твърде малки, ще ограничат потока на въздух. Ако тръбите са с дължина над 30,5 м, използвайте следващия по-голям размер. Заровете подземните линии под линията на замръзване в земята и избягвайте джобове, където може да се събира и замръзва кондензат. Приложете налягане преди покриването на подземните линии, за да се уверите, че тръбните съединения са здрави и няма течове.

▲ОПАСНОСТ: Неправилното заземяване може да причини токов удар. Не променяйте щепсела, който е предоставен. Ако той не е подходящ за наличния контакт, правилният контакт трябва да бъде монтиран от квалифициран електротехник.

РАБОТА

Описание на действието

▲ПРЕДУПРЕЖДЕНИЕ: Риск от поява на шум

- Използвайте средства за защита на слуха, за да предпазите ушите си от шума от изпусканияте газове и шума по време на работа.

Клапан за източване:

Клапанът за източване се намира на дъното на резервоара за въздух и се използва за източване на кондензата в края на всяка употреба.

Термоизключвател:

Електродвигателят има термоизключвател с ръчно възстановяване. Ако двигателят прегрее по някаква причина, изключвателят ще изключи двигателя. Поставете превключвателя за включване/автоматично изключване в позиция „Off“ (Изкл.) и изчакайте машината да се охлади, преди да натискате бутон за възстановяване и да рестартирате компресора.

Термозащита от претоварване:

Когато номиналният ток на двигателя се надвиши, термозащитата ще се отвори и ще изключи автоматично двигателя. Двигателят трябва да бъде оставен да се охлади преди повторно стартиране. Компресорът автоматично ще се включи, след като двигателят се охлади.

Ако използвате удължителен кабел, компресорът се изключва, дори след извършване на горните процедури. В този случай удължителният кабел е твърде дълъг или с малко сечение. Сменете удължителния кабел с подходяща дължина и ширина.

Превключвател за включване/автоматично изключване:

Поставете този превключвател в позиция „On“ (Вкл.), за да се подаде автоматично захранване към превключвателя за налягане, и в положение „Off“ (Изкл.), за да прекъснете захранването в края на използването на компресора или когато компресорът ще бъде оставен без наблюдение.

▲ПРЕДУПРЕЖДЕНИЕ: Винаги изключвайте превключвателя за включване/автоматично изключване, когато не се използва.

▲ВНИМАНИЕ: Когато пренасяте инстумента, изключете превключвателя за включване/автоматично изключване.

Въздушен филтър (всмукване на въздух):

Поддържайте въздушния филтър винаги чист. Не използвайте компресора с демонтиран въздушен филтър. Компресорът не работи при пълен капацитет, ако въздушният филтър е мръсен.

Преди да използвате компресора, винаги проверявайте дали въздушният филтър е чист. Ако не е, почистете въздушния филтър или сменете филтърния елемент.

Помпа на въздушния компресор:

За да компресиращ въздуха, буталото се движи нагоре и надолу в цилиндъра. В хода надолу въздухът се изтегля през клапана за всмукване на въздух. Клапанът за изпускане остава затворен.

При ход нагоре на буталото въздухът се компресиращ. клапанът за всмукване се затваря и съгъстеният въздух се изтласква през изпускателния клапан, през изходната тръба, през възвратния клапан и в резервоара за въздух. Няма използваем въздух, когато компресорът е повишил налягането в резервоара за въздух над това, което се изисква при въздушния изход.

Възвратен клапан:

Когато въздушният компресор работи, възвратният клапан е „отворен“, като позволява на съгъстеният въздух да навлезе в резервоара за въздух. Когато въздушният компресор достигне налягане на „изключване“, възвратният клапан се „затваря“, като позволява на въздушното налягане да остане в резервоара за въздух.

Разтоварващ клапан на превключвателя за налягане:

Разтоварващият клапан на превключвателя за налягане, който се намира от страни на превключвателя за налягане, е предназначен за автоматично освобождаване на съгъстения въздух от компресорната глава и изходната тръба, когато въздушният компресор достигне налягане на „изключване“.

Превключвател за налягане:

Превключвателят за налягане автоматично стартира електромотора, когато налягането на резервоара за въздух спадне до фабрично зададеното налягане на „включване“. Той спира електромотора, когато налягането на резервоара за въздух достигне фабрично зададеното налягане на „изключване“.

Предпазен клапан:

Ако превключвателят на налягане не изключи въздушния компресор при достигане на настроеното налягане на „изключване“, предпазният клапан ще осигури защитата от високо налягане чрез „изскачане“ при своето фабрично настроено налягане, което е малко по-високо от настройката за „изключване“ на превключвателя на налягането.

Манометър на изхода:

Манометърът на изхода показва налягането на въздуха при изходната страна на регулатора. Това налягане се контролира от регулатора и винаги е по-малко или равно на налягането на резервоара.

Манометър на резервоара:

Манометърът на резервоара показва въздушното налягане в резервоара.

Регулатор:

Въздушното налягане, подавано от резервоара за въздух, се контролира от регулаторното копче. Завъртете копчето по часовниковата стрелка, за да увеличите налягането, и в посока обратна на часовниковата стрелка, за да го намалите. За да се избегнат малки повторни регулировки след промяна в настройката на налягането, винаги достигайте проектното налягане, като тръгнете от по-ниско налягане. Когато намалявате от по-висока към по-ниска настройка, първо намалете до налягане малко по-ниско от желаното. В зависимост от изискванията към въздуха на всеки отделен аксесоар, може да се наложи въздушното налягане, регулирано при изхода, да бъде коригирано, когато работите с аксесоара.

Въздушен изход:

За пневматични инструменти с нормално налягане използвайте максимално налягане на изхода 0,93 МПа (9,3 бара).

Контролен списък за ежедневен стартинане

▲ ПРЕДУПРЕЖДЕНИЕ: Не ползвайте въздушния компресор, ако не може да се включи или изключи от превключвателя. Въздушен компресор, който не може да се включва и изключва от превключвателя, е опасен и трябва да се ремонтира.

Свързващи маркучи

▲ ПРЕДУПРЕЖДЕНИЕ: Риск от небезопасна работа

- Хванете здраво маркуча в ръка, когато го монтирате, за да предотвратите камшичен удар от маркуча. Изпускането на маркуча от контрол може да доведе до телесно нараняване и материални щети.
- Винаги спазвайте всички правила за безопасност, препоръчани от производителя на маркучите, конекторите, пневматичните инструменти и аксесоарите, заедно с всички правила за безопасност за въздушния компресор. Спазването на това правило ще намали риска от сериозно телесно нараняване.

1. Преди да закрепите въздушен маркуч или аксесоари, уверете се, че превключвателят за включване/автоматично изключване е в положение „Off“ (Изкл.) и регулаторът или спирателният клапан са затворени.

2. Прикрепете маркуча и аксесоарите. Твърде голямото налягане на въздуха създава опасен риск от пръсване. Проверявайте номиналното максимално налягане, посочено от производителя, за пневматични инструменти и аксесоари. Налягането на изхода на регулатора никога не трябва да превишава максималното номинално налягане.

БЕЛЕЖКА: Препоръчва се налягане на въздуха над 0,7 МПа (7 бара). Маркучът за подаване на въздух трябва да бъде снабден с предпазно въже, например телено, и минималното работно налягане на маркуча трябва да бъде над 1,0 МПа (10 бара).

3. Поставете превключвателя за включване/автоматично изключване в положение „On“ (Вкл.) и изчакайте да се получи достатъчно налягане в резервоара. Електродвигателят ще спре, когато налягането в резервоара достигне налягане на „изключване“.

4. Отворете регулатора чрез завъртането му по часовниковата стрелка. Коригирайте регулатора до правилната настройка на налягането. Вашият компресор е готов за използване.

5. Винаги работете с въздушния компресор в добре вентилирани помещения, в които няма пари от бензин или други разтворители. Не използвайте компресора, ако е разположен в близост до зоната на пръскане.

Когато приключите:

Разкачване на маркучи

▲ ПРЕДУПРЕЖДЕНИЕ: Риск от небезопасна работа

- Хванете здраво маркуча в ръка, когато го разкачвате, за да предотвратите камшичен удар от маркуча. Изпускането на маркуча от контрол може да доведе до телесно нараняване и материални щети.
- Резервоарите за въздух съдържат въздух с високо налягане. Дръжте лицето си и другите части на тялото на разстояние от изхода за източване. Винаги носете одобрени предпазни очила със странични протектори, когато източвате компресора, тъй като лицето ви може да бъде ударено от остатъци.

1. Поставете превключвателя за включване/автоматично изключване в положение „Off“ (Изкл.).

2. Завъртете регулатора обратно на часовниковата стрелка, за да зададете налягането на изхода на нула.

3. Свалете пневматичния инструмент или аксесоара.

4. Отворете клапана за източване, разположен в долната част на резервоара за въздух. При източване на резервоара за въздух налягането в него трябва да бъде под 0,14 МПа (1,4 бара).

5. Наклонете резервоара така, че клапанът за източване да е насочен надолу, и го източете.

▲ ПРЕДУПРЕЖДЕНИЕ: Риск от пръскане

Наклонете резервоара за източване.

▲ ПРЕДУПРЕЖДЕНИЕ: За източване на резервоара отворете бавно клапана за източване и наклонете компресора, за да го изпразните от насъбралата се вода. Дръжте лицето и очите си на разстояние от клапана за източване.

▲ ПРЕДУПРЕЖДЕНИЕ: В РЕЗЕРВОАРА ЗА ВЪЗДУХ ЩЕ СЕ КОНДЕНЗИРА ВОДА. АКО НЕ СЕ ИЗТОЧИ, ВОДАТА ЩЕ ДОВЕДЕ ДО КОРОЗИЯ, ЩЕ НАМАЛИ ЗДРАВИНАТА НА КОРПУСА НА РЕЗЕРВОАРА ЗА ВЪЗДУХ И ЩЕ ПРЕДИЗВИКА РИСК ОТ РАЗКЪСВАНЕ НА РЕЗЕРВОАРА ЗА ВЪЗДУХ.

БЕЛЕЖКА: Риск от материални щети
Винаги източвайте водата от резервоара за въздух. Водата може да съдържа масло и ръжда, които да доведат до оцветяване.

ЗАБЕЛЕЖКА: Ако клапанът за източване е запушен, изпуснете цялото налягане на въздуха. След това клапанът трябва да се свали, да се почисти и да се монтира отново.

ЗАБЕЛЕЖКА: Сгъстеният въздух създава кондензат, който се натрупва в резервоара, филтъра или други части. Кондензатът съдържа смазочно масло и/или вещества, които може да са предмет на регулаторни разпоредби. Следвайте регулациите във вашия регион, когато изхвърляте кондензата.

6. След източването на водата затворете клапана за източване. Сега въздушният компресор може да бъде прибран за съхранение.

▲ ПРЕДУПРЕЖДЕНИЕ: Източвайте правилно резервоара за въздух. Неправилното източване на резервоара за въздух може да доведе до корозия и възможно пръскане на резервоара. Пръскането на резервоара може да доведе до телесни наранявания и имуществени щети.

ПОДДРЪЖКА

▲ ПРЕДУПРЕЖДЕНИЕ: Никога не използвайте въздушния компресор, ако работи по необичаен начин.

Ако ви се струва, че въздушният компресор работи по необичаен начин, издава странни шумове или вибрации, спрете използването му незабавно и организирате ремонт от оторизиран сервизен център на Makita.

▲ ПРЕДУПРЕЖДЕНИЕ: Използвайте само оригинални резервни части на Makita.

Резервни части, които не са произведени от Makita, може да анулират гаранцията и да доведат до неизправности и наранявания. Оригиначните части на Makita се предлагат от упълномощен дилър.

▲ ПРЕДУПРЕЖДЕНИЕ: МАШИНАТА СЕ ВКЛЮЧВА И ИЗКЛЮЧВА АВТОМАТИЧНО, КОГАТО ЗАХРАНВАНЕТО Е ВКЛЮЧЕНО. КОГАТО ИЗПЪЛНЯВАТЕ ПОДДРЪЖКА, МОЖЕ ДА БЪДЕТЕ ИЗЛОЖЕНИ НА ИЗТОЧНИЦИ НА НАПРЕЖЕНИЕ, СГЪСТЕН ВЪЗДУХ ИЛИ ДВИЖЕЩИ СЕ ЧАСТИ. МОЖЕ ДА СЕ ПОЛУЧАТ ТЕЛЕСНИ НАРАНЯВАНИЯ. ПРЕДИ ИЗПЪЛНЯВАНЕТО НА РАБОТИ ПО ПОДДРЪЖКАТА ИЛИ РЕМОНТИ, ИНСТРУМЕНТЪТ СЕ ИЗКЛЮЧВА И ЦЯЛОТО НАЛЯГАНЕ НА ВЪЗДУХА СЕ ИЗПУСКА.

БЕЛЕЖКА: Не използвайте бензин, бензол, разреждител, спирт и др. подобни. Това може да причини обезцветяване, деформация или пукнатини.

За да се поддържа БЕЗОПАСНОСТТА и НАДЕЖДНОСТТА на продукта, ремонтите, поддръжката или регулирането трябва да се извършват от упълномощен сервиз или фабрични сервизни центрове на Makita, като винаги трябва да използвате резервни части от Makita.

За да се осигури ефективната работа и по-дълъг експлоатационен живот на въздушния компресор, трябва да бъде подготвен и спазван график за рутинна поддръжка. Следващата процедура е предвидена за машина, работеща ежедневно в нормална работна среда. Ако е необходимо, графикът трябва да се промени, за да е подходящ за условията, при които се използва компресорът. Промените ще зависят от работните часове и работната среда. Компресорите в изключително мръсна и/или враждебна среда ще изискват по-често изпълняване на всички проверки по поддръжката.

Процедура за поддръжка

1. Източете водата от резервоара за въздух, всички влагосепаратори или регулатори с въздушни филтри.
2. Проверете за необичаен шум и/или вибрации.
3. Проверете въздушния филтър, сменете го при необходимост.
4. Проверете въздушните линии и фитинги за наличие на течове и коригирайте при необходимост. Всяка работна година или ако има съмнение за проблем, проверявайте състоянието на възвратния клапан. Сменете го, ако е повреден или износен.

5. Поддържайте всички винтове, болтове и капаци плътно монтирани. Проверявайте периодично тяхното състояние.

▲ПРЕДУПРЕЖДЕНИЕ: Поддържайте всички винтове, болтове и капаци правилно затегнати. Ако планките на винтовете или капаци се разхлабят, може да настъпи телесно нараняване или материални щети.

Препоръчан интервал на проверка и поддръжка

Проверявайте и поддържайте компресора в рамките на периода, посочен в следващата таблица.

Част	Действие	Ежедневно (преди/след употреба)	Ежеседмично	Ежемесечно	На всеки три месеца
Цялостно	Проверете за необичаен шум и вибрации	✓	-	-	-
	Изчистете замърсяванията и праха с помощта на сух въздух.	-	✓	-	-
Въздушни линии и фитинги	Проверете за течове	✓	-	-	-
Резервоар за въздух	Изпуснете целия въздух и източете кондензата от резервоара за въздух. (отворете клапана за източване.)	✓	-	-	-
	Проверете за драскотини, вдлъбнатини или теч.	✓	-	-	-
	Проверете за ръжда, дупчици или други недостатъци, които биха били причина да стане опасен.	-	-	-	✓
Болтове и гайки	Проверете затягането.	-	✓	-	-
Дръжка	Избършете маслото и греста.	-	✓	-	-
Налягане на изключване	Проверете и регулирайте.	-	✓	-	-
Въздушен филтър	Почистете или сменете при необходимост.	-	-	✓	-

Смазване

Този въздушен компресор е оборудван с безмаслена помпа, конструирана така, че да е издръжлива и да не се нуждае от поддръжка.

Съхранение

Преди да приберете за съхранение въздушния компресор, направете следното:

- Прегледайте разделите „ПОДДРЪЖКА“ и „НАЧИН НА РАБОТА“ и извършете техническа поддръжка, при необходимост. Източете водата от резервоара за въздух.
- Защитете въздушния маркуч от повреди (например при стъпване или преминаване върху него). Приберете въздушния компресор на чисто и сухо място.

ОТСТРАНЯВАНЕ НА НЕИЗПРАВНОСТИ

Преди да заявите ремонт, сами извършете проверка. Ако установите проблем, който не е обяснен в ръководството, не се опитвайте да разглобявате инструмента.

Състояние на неизправност	Възможно причина (неизправност)	Мерки за отстраняване
Компресорът няма да работи.	Повреден превключвател за налягане.	Обърнете се към местния упълномощен сервиз за извършване на ремонт.
	Налягането в резервоара надвишава налягането на включване на превключвателя за налягане.	Компресорът ще се включи, когато налягането на резервоара падне до налягането на включване.
	Повреден електромотор.	Обърнете се към местния упълномощен сервиз за извършване на ремонт.
Освобождаване на предпазния клапан	Налягането на изключване на превключвателя за налягане е твърде високо.	Обърнете се към местния упълномощен сервиз за извършване на ремонт.
	Повреден предпазен клапан.	Обърнете се към местния упълномощен сервиз за извършване на ремонт.
Системата за автоматично изключване сработва неколккратно.	Лоша вентилация. Стайната температура е твърде висока.	Преместете компресора в добре вентилирана зона.
	Електрическо претоварване.	Изключете компресора и го оставете да изстине.
	Повреден електромотор.	Обърнете се към местния упълномощен сервиз за извършване на ремонт.
След спиране на компресора има непрекъснато изтичане на въздух.	Разхлабени въздушни линии и фитинги.	Проверете всички съединения със сапунена вода и притегнете.
	Разхлабен или отворен клапан за източване.	Затегнете/затворете клапана за източване.
	Изтичане на въздух от възвратния клапан.	Обърнете се към местния упълномощен сервиз за извършване на ремонт.
Компресорът работи непрекъснато	Въздушният филтър е мръсен.	Почистете въздушния филтър или сменете филтърния елемент.
	Повредени въздушни линии и фитинги	Проверете всички съединения и притегнете или сменете.
	Разхлабен или отворен клапан за източване.	Затегнете/затворете клапана за източване.
	Повреден превключвател за налягане.	Обърнете се към местния упълномощен сервиз за извършване на ремонт.
	Прекомерна употреба на въздух.	Занижена употреба на въздух. Компресорът може да не е достатъчно голям, за да отговори на изискванията на инструмента. Препоръчва се въздушните компресори да работят на 50% или по-малко от работния цикъл.
	Повредена помпа на въздушния компресор (Пръстените на буталото са износени или входно-изходните клапани са счупени)	Обърнете се към местния упълномощен сервиз за извършване на ремонт.









SPECIFIKACIJE

Model:	MAC210Q	
Jednofazni napon	220 V – 240 V AC	110 V AC
MAKS. ulazna snaga	650 W	610 W
Nazivna jakost struje	3 A	5,5 A
l/min pri 0,62 MPa (l/min pri 6,2 bar)	48 l/min	
Tlak uključivanja	0,72 MPa (7,2 bar)	
Tlak isključivanja	0,93 MPa (9,3 bar)	
Provrt x hod x količina	64 mm x 14 mm x 2	
Hz	50 Hz	
Broj okretaja motora	1.450 min ⁻¹	
Podmazivanje	Bez ulja	
Veličina spremnika	7,6 l	
Težina	22 kg	
Dimenzije (D x Š x V)	457 mm x 441 mm x 350 mm	
Maks. izlazni tlak	0,93 MPa (9,3 bar)	

- Zahvaljujući našem stalnom programu razvoja i istraživanja, navedene specifikacije podložne su promjenama bez obavijesti.
- Obavijest: Specifikacije mogu biti različite ovisno o zemlji.
- Poželjno je upotrebljavati prekidač strujnog kruga. Upotrebljavajte isključivo osigurač ili prekidač strujnog kruga iste nazivne vrijednosti kao priključak na kojem radi kompresor zraka. Ako je kompresor zraka spojen na krug zaštićen osiguračima, upotrijebite osigurače s vremenskom odgovodom.

Simboli

U nastavku su prikazani simboli koji se upotrebljavaju za opremu. Prije korištenja provjerite jeste li razumjeli njihovo značenje.

	Pročitajte priručnik s uputama.
	Potreban poseban oprez i pozornost.
	Opasnost od strujnog udara. Oprez: kompresor sadrži dijelove koji se odspojiti od električnog napajanja.
	Opasnost od visokih temperatura. Mogu jako zagrijati.
	Opasnost od slučajnog pokretanja. Pažnje, kompresor bi se mogao automatski pokrenuti u slučaju nestanka struje i naknadnog ponovnog uspostavljanja.
	Nosite zaštitne naočale.
 	Nosite zaštitu za uši.



Samo za države EU

Zbog prisutnosti opasnih komponenti u opremi, rabljena električna i elektronička oprema može imati negativan učinak na okoliš i ljudsko zdravlje.

Nemojte odlagati električne i elektroničke uređaje s ostalim kućanskim otpadom! U skladu s Europskom direktivom o otpadnoj električnoj i elektroničkoj opremi i njenoj prilagodbi nacionalnim zakonima, rabljena električna i elektronička oprema trebala bi se prikupljati zasebno i isporučivati u odvojena sabirna mjesta za komunalni otpad, koja postupaju u skladu s uredbama o zaštiti okoliša.

To je naznačeno simbolom prekrizižene kante za otpad na kotačima koja je postavljena na opremi.



Zajamčena razina jačine zvuka u skladu s Direktivom EU o emisiji buke u okoliš. Zajamčena razina jačine zvuka u skladu s Direktivom UKCA o emisiji buke u okoliš.



Razina jačine zvuka u skladu s Uredbom o kontroli buke u Australiji (Novi Južni Wales)

Električno napajanje

Alat se smije priključiti samo na električno napajanje s naponom istim kao na nazivnoj pločici i smije raditi samo s jednofaznim izmjeničnim napajanjem. Alat mora biti uzemljen tijekom uporabe radi zaštite rukovatelja od strujnog udara. Koristite samo produžne kabele s tri žice koji imaju trofazne uzemljene utikače te tropolne utičnice u koje se može umetnuti utikač alata.

Buka

Tipična jačina buke označena s A, određena sukladno EN ISO 3744: 2010:

Razina tlaka zvuka (L_{pA}) : 60 dB (A)

Neodređenost (K): 3 dB (A)

Razina buke u radu može prelaziti 80 dB (A).

NAPOMENA: Deklarirana vrijednost emisije buke izmjerena je prema standardnoj metodi testiranja i može se rabiti za usporedbu jednog alata s drugim.

NAPOMENA: Deklarirana vrijednost emisije buke također se može rabiti za preliminarnu procjenu izloženosti.

⚠ UPOZORENJE: Nosite zaštitu za uši.

⚠ UPOZORENJE: Emisija buke tijekom stvarnog korištenja električnog ručnog alata se može razlikovati od deklariranih vrijednosti emisije, ovisno o načinu na koji se alat rabi, posebice ovisno o tome kakav se izradak izrađuje.

⚠ UPOZORENJE: Nemojte zaboraviti da identifikirate sigurnosne mjere zaštite rukovatelja koje se temelje na procjeni izloženosti u stvarnim uvjetima korištenja (uzimajući u obzir sve dijelove radnog ciklusa, poput vremena kada je alat isključen i kada on radi u praznom hodu, a također i vrijeme okidanja).

Izjava o sukladnosti

Samo za države članice Europske unije

Izjava o sukladnosti priložena je kao Prilog A ovih uputa za upotrebu.

VAŽNE SIGURNOSNE UPUTE

ČUVAJTE OVE UPUTE.

⚠ UPOZORENJE:

- **NEPRAVILAN RAD ILI ODRŽAVANJE OVOG UREĐAJA MOGU DOVESTI DO TEŠKIH OZLJEDA I OŠTEĆENJA IMOVINE.**
- **PRIJE UPOTREBE OPREME S RAZUMIJEVANJEM PROČITAJTE SVA UPOZORENJA I UPUTE ZA RAD.**

- Ovaj priručnik s uputama sačuvajte za sebe i kao upute za druge. Kad posuđujete kompresor i zračne alate, posuđujte ih samo ljudima koji imaju iskustvo u radu, a predajte i priručnik s uputama.
- Potrebno je obučiti za rad osobe koje po prvi put rade ili nemaju iskustva. Nikada nemojte dopustiti djeci ili osobama koje nisu upoznate s uputama da upotrebljavaju kompresor i zračne alate.

⚠ UPOZORENJE:

Sigurnost radnog područja

- Održavajte radno područje čistim i dobro osvijetljenim. Nesreće se događaju u neredu i mračnim područjima.
- Nemojte rukovati kompresorom u eksplozivnoj atmosferi, npr. u blizini zapaljivih tekućina, plinova ili prašine. Kompresor stvara iskre koje mogu zapaliti prašinu ili isparavanja.
- Tijekom upotrebe zračnog alata držite podalje djecu, prolaznike i promatrače. Ako vas ometaju, možete izgubiti kontrolu. Ostale osobe na radnom području zaštitite od ostataka kao što su strugotine ili iskre. Prema potrebi postavite barijere ili zaštitite. Djeci se nikada ne smije dopustiti pristup u radno područje.
- Odgovarajuća temperatura prostorije iznosi od +5 °C do +30 °C. (od 0 °C do maksimalno +40 °C)

⚠ UPOZORENJE:

Opasnost od nesigurnog rada

ŠTO SE MOŽE DOGODITI

Nesiguran rad kompresora zraka može dovesti do teških ozljeda vas ili drugih prisutnih osoba.

NAČIN SPREČAVANJA

- Pregledajte s razumijevanjem sve upute i upozorenja iz ovog priručnika.
- Upoznajte način rada i komande kompresora zraka.
- Udaljite iz radnog područja sve osobe, kućne ljubimce i prepreke.
- Pazite da se djeca nikada ne nalaze u blizini kompresora zraka.
- Nemojte upotrebljavati proizvod ako ste umorni ili pod utjecajem alkohola ili lijekova. Stalno budite oprezni. Ako vas ometaju, možete izgubiti kontrolu.
- Nikada nemojte poništavati sigurnosne značajke ovog proizvoda.
- Radno područje opremite aparatom za gašenje požara.
- Nemojte upotrebljavati stroj kojem nedostaju dijelovi, sadrži neispravne ili neodobrene dijelove.
- Prije upotrebe uvijek provjerite je li sigurno rukovati kompresorom. Ako su pokretni dijelovi neporavnati ili spojeni ili je neki dio razbijen ili ako postoji neka druga funkcionalna neispravnost, kompresor je potrebno servisirati prije upotrebe. Brojne su nesreće prouzročene loše održanim proizvodima.

UPOZORENJE:

Opasnost od rasprsnuća spremnika zraka



ŠTO SE MOŽE DOGODITI

Sljedeći uvjeti mogu dovesti do slabljenja spremnika i REZULTIRATI JAKOM EKSPLOZIJOM SPREMNIKA KOJA DOVODI DO TEŠKIH OZLJEDA VAS I DRUGIH PRISUTNIH OSOBA:

- Nepravilno ispuštanje kondenzirane vode iz spremnika koje uzrokuje pojavu hrđe i stanjivanje stijenke spremnika.
- Izmjene ili pokušaji popravka spremnika.
- Nedopuštene izmjene tlačnog prekidača, sigurnosnog ventila ili bilo kojih drugih sastavnih dijelova kojima se upravlja tlakom u spremniku.

NAČIN SPREČAVANJA

- Spremnik zraka održavajte svakodnevno ili nakon svake upotrebe. Ako dođe do curenja spremnika zraka, odmah ga zamijenite novim spremnikom ili zamijenite cijeli kompresor.
- Nemojte bušiti, zavarivati ili na bilo koji drugi način izmjenjivati spremnik zraka ili će on oslabiti. Spremnik može puknuti ili eksplodirati. Zamijenite ga novim spremnikom zraka.
- Pratite preporuke proizvođača opreme i nikada nemojte prekoračiti najvišu dopuštenu nazivnu vrijednost tlaka priključaka. Nikada nemojte upotrebljavati kompresor za napuhivanje malih predmeta pod niskim tlakom, kao što su dječje igračke, nogometne ili košarkaške lopte itd.

UPOZORENJE:

Opasnost od rasprsnuća priključaka i dodatne opreme



ŠTO SE MOŽE DOGODITI

- Prekoračenje nazivne vrijednosti tlaka zračnih pištolja, raspršivača, dodatne opreme pokretane zrakom i ostalih predmeta koji se napuhuju može dovesti do njihove eksplozije ili razletavanja te to može prouzročiti teške ozljede vas i drugih prisutnih osoba.
- Uvijek se pridržavajte svih sigurnosnih pravila koje preporučuje proizvođač zračnog alata kao i svih sigurnosnih pravila za kompresor zraka. Opasnost od teških ozljeda smanjit će se pridržavanjem tog pravila.

UPOZORENJE:

Opasnost prilikom napuhivanja guma

ŠTO SE MOŽE DOGODITI

Prejako napuhivanje gumba može dovesti do teških ozljeda i oštećenja imovine.

NAČIN SPREČAVANJA

- Provjerite tlak u gumama prije svake upotrebe s pomoću manometra za gume. Dok napuhujete gume, potvrdite ispravnu vrijednost tlaka u gumi navedenu na bočnoj stijenci gume.

NAPOMENA: Oprema koja se upotrebljava za napuhivanje guma, kao što su spremnici zraka i kompresori, mogu se upotrijebi za vrlo brzo napuhivanje malih guma ili sličnih predmeta. Dovod zraka prilagodite tako da postane jedna ili manji od nazivne vrijednosti tlaka gume. Da biste spriječili prejako napuhivanje, zrak dovodite malo po malo i provjerite tlak zraka u gumi s pomoću manometra za gume.

UPOZORENJE:

Opasnost od strujnog udara



ŠTO SE MOŽE DOGODITI

- Kompresor zraka ima električno napajanje. Kao i svi ostali električni uređaji, ako se pravilno ne upotrebljava, može izazvati strujni udar.
- Električno uzemljenje: nepravilno uzemljenje ovog proizvoda moglo bi povećati opasnost od strujnog udara.

NAČIN SPREČAVANJA

- Sva električna ožičenja ili popravke potrebne za ovaj proizvod mora obaviti kvalificirano servisno osoblje ili električar s dozvolom, u skladu s važećim državnim i lokalnim propisima vezanim za struju.
- Obavezno provjerite da strujni krug na koji je kompresor spojen ima ispravno uzemljenje, ispravan napon i da je opremljen odgovarajućim osiguračem za zaštitu.
- Kompresor nikada nemojte upotrebljavati na otvorenom kad kiši ili u vlažnoj okolini.
- Nikada nemojte upotrebljavati kompresor s oštećenim ili skinutim štitnicima ili poklopcima.
- Da biste smanjili opasnost od strujnog udara, nemojte izlagati kiši. Pohranite u zatvorenom prostoru.
- Kompresor nemojte izlagati kiši ni vlažnim uvjetima. Ulaz vode u stroj povećat će opasnost od strujnog udara.
- Izbjegavajte kontakt tijela s uzemljenim površinama kao što su cijevi, radijatori, štednjaci i hladnjaci. Ako je vaše tijelo uzemljeno, opasnost od strujnog udara je veća.

UPOZORENJE:

Opasnost od eksplozije ili požara



ŠTO SE MOŽE DOGODITI

Normalno je da električni kontakti motora i tlačnog prekidača iskre kod svakog pokretanja ili zaustavljanja kompresora. Kompresor nikada nemojte upotrebljavati u atmosferi u kojoj su prisutne zapaljive pare. To bi moglo dovesti do teških ozljeda vas i drugih prisutnih osoba.

NAČIN SPREČAVANJA

- Kompresor uvijek upotrebljavajte u prostorima s dobrom ventilacijom u kojima nema para benzina ili otapala.
- Ako raspršujete zapaljive materijale, kompresor postavite najmanje 20 stopa od područja raspršivanja.
- U skućenom prostoru nemojte upotrebljavati zapaljivu tekućinu.
- Uvijek prozračujte područje raspršivanja.
- Nemojte pušiti prilikom raspršivanja i raspršivati prema mjestu na kojem nastaje iskra ili požar.
- Kompresor uvijek držite što je moguće dalje od područja raspršivanja, omogućite udaljenost od najmanje 6,1 m od područja raspršivanja i svih zapaljivih materijala.
- Zapaljive materijale držite na sigurnom mjestu, podalje od kompresora.

UPOZORENJE:

Opasnost za disanje



ŠTO SE MOŽE DOGODITI

- Kompimirani zrak iz kompresora nije sigurno udisati. Struja zraka može sadržavati ugljikov monoksid ili druge pare ili čestice iz spremnika ili ostalih sastavnih dijelova.
- Raspršeni materijali kao što su boje, otapala za boje, odstranjivač boje, insekticidi, herbicidi itd. mogu sadržavati štetne pare i otrove.
- Udisanje pare kompresora ili raspršenih materijala može dovesti do teških ozljeda.

NAČIN SPREČAVANJA

- Nikada nemojte udisati zrak iz kompresora, bilo izravno bilo iz uređaja za disanje spojenog na kompresor.
- Radite na području opremljenom dobrom poprečnom ventilacijom.
- Pročitajte i pridržavajte se sigurnosnih uputa navedenih na naljepnici ili u sigurnosno tehničkom listu materijala koje raspršujete. Upotrebljavajte odobreni respirator namijenjen za upotrebu u određenom načinu primjene.
- Nemojte nositi kompresor dok bojite.

UPOZORENJE:

Opasnost od buke

- Nosite zaštitu za uši radi zaštite vaših ušiju od buke ispuha i buke tijekom rada.

UPOZORENJE:

Opasnost od komprimiranog zraka



ŠTO SE MOŽE DOGODITI

Strujanje komprimiranog zraka može prouzročiti oštećenje tkiva te može doći do izbacivanja prljavštine, komadića, otpuštenih čestica i malih predmeta velikom brzinom što može dovesti do oštećenja imovine ili ozljeda.

NAČIN SPREČAVANJA

- Uvijek nosite odobrene zaštitne naočale s bočnim štitnicima prilikom upotrebe ili održavanja kompresora.
- Nikada nemojte usmjeravati mlaznicu ili raspršivač prema bilo kojem dijelu tijela ili prema drugim ljudima ili životinjama.
- Kompresor uvijek isključite i ispuštite tlak iz dovoda zraka prije obavljanja održavanja, pričvršćivanja alata ili dodatne opreme.

UPOZORENJE:

Opasnost od pokretnih dijelova



ŠTO SE MOŽE DOGODITI

Kompresor se automatski uključuje kad je prekidač za uključivanje/automatsko isključivanje u „uključenom” položaju. Ako pokušate obaviti popravak ili održavanje dok je kompresor u radu ili uključen, možete se izložiti pokretnim dijelovima.

Ti pokretni dijelovi mogu prouzročiti teške ozljede.

NAČIN SPREČAVANJA

- Uvijek iskopčajte kompresor, ispuštite tlak zraka iz spremnika i skinite sve priključke prije pokušaja obavljanja održavanja ili popravka.
- Nikada nemojte upotrebljavati kompresor s oštećenim ili skinutim štitnicima ili poklopcima.
- Držite kosu, odjeću i rukavice dalje od pomičnih dijelova. Pomični dijelovi mogu zahvatiti široku odjeću, nakit ili dugačku kosu.
- Ventilacijski otvori mogu prekriti pokretne dijelove i to je također potrebno izbjegavati.

UPOZORENJE:

Opasnost od opekline

- Nemojte rukovati prijenosnim kompresorom s otvorenim vratima ili otvorenom zatvorenim dijelovima!
- Nemojte otvarati ventil prije no što pričvrstite crijevo za zrak!



ŠTO SE MOŽE DOGODITI

Kontakt s vrućim dijelovima kao što su glava kompresora ili izlazne cijevi može dovesti do teških opekline kože.

NAČIN SPREČAVANJA

- Nikada nemojte dodirivati vruće sastavne dijelove tijekom ili odmah nakon rada kompresora. Nemojte hvatati oko zaštitnog kućišta ili pokušavati obaviti održavanje dok se kompresor dovoljno ne ohladi.
- Uvijek držite ručku tijekom pomicanja ili nošenja kompresora.
- Tijekom upotrebe i u razdoblju od jednog sata nakon upotrebe kompresora nemojte dodirivati zagrijane dijelove kao što su cilindar, glava cilindra i ispušno crijevo. Ti se dijelovi jako zagrijavaju i mogu izazvati opekline.

UPOZORENJE:

Prijenos

- Uvijek držite ručku tijekom rukovanja, podizanja, pomicanja ili nošenja kompresora. Kompresor zraka nemojte pokušavati povući ili nositi držeći ga za crijevo. U protivnom možete oštetiti kompresor i/ili crijevo.
- Kompresor uvijek nosite na ispravan način. Ako se kompresor prenosi i podiže na neispravan način, može doći do njegovog oštećenja.
- Najveći nagib tijekom vuče iznosi najmanje 30°.
- Nemojte primjenjivati vozila za vuču.
- Kompresor nemojte stavljati u zapaljiv, eksplozivan ili korodirajući okoliš.
- Da biste spriječili nehотиčno uključivanje,
 - kompresor nemojte prenositi na veliku udaljenost,
 - kompresor nemojte prenositi sa spremnikom zraka napunjenim komprimiranim zrakom i
 - nemojte ga stavljati u potencijalno opasne situacije primjerice na vozilo, na ljestve ili na skelu.

Električna sigurnost

1. Izbjegavajte opasno okruženje. Kompresor zraka nemojte upotrebljavati na vlažnim ili mokrim mjestima niti ga izlagati kiši. Ulazak vode u kompresor zraka povećat će opasnost od strujnog udara.
2. Spriječite nehottično uključivanje. Prije podizanja ili nošenja kompresora zraka provjerite je li prekidač za uključivanje/automatsko isključivanje u „isključenom” položaju. Nošenje kompresora zraka s prstom na prekidaču ili stavljanje kompresora zraka pod napon s uključenim prekidačem izaziva nezgode.
3. Neka servis obavlja kvalificirana osoba, koristeći se samo identičnim rezervnim dijelovima. Na taj se način održava sigurnost proizvoda.
4. Nemojte mijenjati niti pokušavati popraviti kompresor zraka osim na način naveden u uputama za uporabu i održavanje.

UVOD

Općenite informacije

Ovaj je kompresor zraka opremljen pumpom bez ulja koja je napravljena za dugotrajan rad bez održavanja. Kompresor se može upotrebljavati za pneumatske pištolje za pribodne čavliče i spajalice s odgovarajućom nazivnom vrijednosti. Za te se primjene isporučuje regulator tlaka zraka.

Namjena

Ovaj je kompresor zraka namijenjen za profesionalno pribadanje i zabijanje tijekom završne obrade.

 UPOZORENJE: Kompresor nikada nemojte upotrebljavati za primjene koje nisu upravljane pištoljem za pribodne čavliče i spajalice s odgovarajućom nazivnom vrijednosti. Upotreba kompresora za druge primjene mogla bi dovesti do oštećenja imovine i ozljeda.

Posebne transformatore zraka koji kombiniraju funkciju regulacije zraka i/ili uklanjanja vlage i prljavštine potrebno je upotrebljavati gdje je to primjenjivo.

 UPOZORENJE: Manometar upotrebljavajte samo kao referencu. Tlak zraka provjeravajte s pomoću kalibrirane mjerne opreme tijekom i nakon naphivanja predmeta.

Opis dijelova

► SI.1

1	Filtar zraka (ulazni zrak)	2	Nepovratni ventil	3	Sigurnosni ventil	4	Pumpa kompresora zraka
5	Regulator	6	Manometar spremnika	7	Izlazni manometar	8	Brza spojnica
9	Ručka za nošenje	10	Spremnik zraka	11	Ventil za ispuštanje	12	Tlačni prekidač
13	Kabel za napajanje	14	Prekidač za uključivanje/automatsko isključivanje	15	Ventil za rasterećenje tlačnog prekidača	16	Toplinski prekidač strujnog kruga
17	Gumb za resetiranje	-	-	-	-	-	-

▲OPREZ: Uvijek upotrebljavajte dodatnu opremu i priključke preporučene za upotrebu s proizvodima marke Makita. U protivnom može doći do ozljeda. Dodatna oprema i priključci moraju se upotrebljavati za svoju osnovnu namjenu. Ako vam je potrebna pomoć, obratite se najbližem servisnom centru Makita.

Rječnik

MPa (megapaskal): Metrička mjera tlaka. 1 megapaskal jednako je 10 bara.

Tlak uključivanja: Kad je motor isključen tlak zraka u spremniku zraka opada ako nastavljate upotrebljavati dodatnu opremu ili zračni alat. Kad tlak spremnika opadne do određene razine, motor se automatski ponovno pokreće i to se naziva „tlak uključivanja“.

Tlak isključivanja: Kad uključite kompresor zraka, on počinje raditi i započinje se podizati tlak zraka u spremniku zraka. Podiže se do određene razine prije no što se motor automatski isključi – štiteći na taj način spremnik zraka od vrijednosti tlaka više od njegove propisane nazivne vrijednosti. Tlak pri kojem se motor isključuje naziva se „tlak isključivanja“.

Pregled kod prijema

OŠTEĆENJE: Oprema svakog kompresora zraka pažljivo se ispituje i provjerava prije isporuke. Kod nepravilnog rukovanja mogu nastati oštećenja u prijevozu i prouzročiti probleme u radu kompresora. Odmah po primitku, provjerite ima li na opremi prikrivenih i vidljivih oštećenja da biste izbjegli troškove koji bi mogli nastati zbog rješavanja takvih problema. To se mora napraviti neovisno o tome ima li vidljivih znakova oštećenja na spremniku za isporuku. Ako je ovaj proizvod isporučen izravno vama, prijavite sva oštećenja prijevozniku i odmah organizirajte pregled robe.

Postupak instalacije i prilagodbe

Položaj kompresora zraka

Kompresor zraka stavite u čist i suh prostor s dobrom ventilacijom. Na filtru zraka ne smije biti začepljenja koja bi mogla smanjiti dovod zraka kompresora zraka. Kompresor zraka mora se nalaziti najmanje 305 mm od zida ili neke druge pregrade koja bi mogla ometati protok zraka. Glava i kućište kompresora zraka napravljeni su tako da omogućavaju ispravno hlađenje.

Ako je visoka vlažnost, filtari zraka mogu se postaviti na adapter izlaza zraka da bi se uklonila previsoka vlaga. Filtar zraka ispravno postavite prateći upute koje se isporučuju s filtrom.

Postavite kompresor zraka na ravnu površinu tako da je čvrsto oslonjen na gumene noge.

▲UPOZORENJE: Opasnost od pada

ŠTO SE MOŽE DOGODITI

Kompresor zraka može pasti sa stola, radnog stola ili krova uzrokujući oštećenje kompresora i može dovesti do teških ozljeda ili smrti operatera.

NAČIN SPREČAVANJA

Kompresorom uvijek rukujte u stabilnom i čvrstom položaju da biste spriječili slučajno pomicanje kompresora. Kompresorom nikad nemojte rukovati na krovu ili nekom drugom povišenom položaju. Upotrebljavajte dodatno crijevo za zrak da biste dosegli povišene položaje.

Radna temperatura

Radna temperatura ovog kompresora je između 0 °C i 40 °C.

▲OPREZ: Kompresor nikada nemojte upotrebljavati pri temperaturama nižim od 0 °C i višim od 40 °C.

Radni ciklus

Za sve kompresore zraka koje proizvodi Makita preporučuje se da se njima rukuje pri radnom ciklusu koji ne prelazi 50 %. To znači da se za kompresor zraka koji upumpava zraka više od 50 % tijekom jednog sata smatra da se nepravilno upotrebljava jer je kompresor zraka premali za traženu količinu zraka.

Električno napajanje

Kompresorom rukujte pri naponu navedenom na nazivnoj pločici; dopušteni raspon tolerancije mora ostati unutar ± 5 %. Ako se kompresor upotrebljava pri naponu višem od nazivnog, to će dovesti do neobičajeno velikog broja okretaja motora pa može doći do oštećenja jedinice i pregaranja motora.

Produžni kabeli

Upotrijebite dodatno crijevo za zrak umjesto produžnog kabla da biste izbjegli pad napona, gubitak snage ili pregrijavanje motora. Nizak napon može oštetiti motor. Ako se produžni kabel mora upotrijebiti:

- provjerite je li produžni kabel ispravan.

U tablici nastavku provjerite MINIMALNE uvjete veličine produžnog kabela:

Raspon jakosti struje (220 – 240 V)	Ukupna duljina kabela u metrima					
	10 m	15 m	20 m	30 m	50 m	60 m
0 – 5 A	1,5 mm ²	1,5 mm ²	1,5 mm ²	2,5 mm ²	4 mm ²	4 mm ²
5 – 8 A	1,5 mm ²	1,5 mm ²	2,5 mm ²	4 mm ²	4 mm ²	4 mm ²
8 – 12 A	2,5 mm ²	2,5 mm ²	4 mm ²	Ne preporučuje se	Ne preporučuje se	Ne preporučuje se

Raspon jakosti struje (110 V)	Ukupna duljina kabela u metrima					
	10 m	15 m	20 m	30 m	50 m	60 m
0 – 5 A	1,5 mm ²	1,5 mm ²	1,5 mm ²	2,5 mm ²	4 mm ²	4 mm ²
5 – 8 A	1,5 mm ²	1,5 mm ²	2,5 mm ²	4 mm ²	6 mm ²	Ne preporučuje se
8 – 12 A	2,5 mm ²	2,5 mm ²	4 mm ²	6 mm ²	Ne preporučuje se	Ne preporučuje se
12 – 15 A	4 mm ²	4 mm ²	6 mm ²	6 mm ²	Ne preporučuje se	Ne preporučuje se
15 – 20 A	6 mm ²	6 mm ²	6 mm ²	Ne preporučuje se	Ne preporučuje se	Ne preporučuje se

Cijevi

Plastične i PVC cijevi nisu namijenjene za upotrebu s komprimiranim zrakom. Bez obzira na navedenu nazivnu vrijednost tlaka, plastična cijev može puknuti zbog tlaka zraka. Upotrebljavajte isključivo metalne cijevi za vodove raspodjele zraka. Ako je potreban cjevovod, upotrijebite cijevi iste veličine ili veće od izlaza spremnika zraka. Premale cijevi ograničit će protok zraka. Ako su cijevi duljine veće od 30,5 m, upotrijebite one sljedeće veće veličine. Ukopajte podzemne vodove ispod razine zamrzavanja i izbjegavajte džepove u kojima može doći do kondenzacije i zamrzavanja. Primirajte tlak prije pokrivanja podzemnih vodova da biste provjerili da nema curenja ni na jednoj brtvi cijevi.

⚠OPASNOST: Nepravilno uzemljenje može dovesti do strujnog udara. Nemojte mijenjati isporučeni utikač. Ako ne odgovara dostupnoj utičnici, kvalificirani električar mora postaviti odgovarajuću utičnicu.

RAD

Opis rada

⚠UPOZORENJE: Opasnost od buke

- Nosite zaštitu za uši radi zaštite vaših ušiju od buke ispuha i buke tijekom rada.

Ventil za ispuštanje:

Ventil za ispuštanje nalazi se na dnu spremnika zraka i upotrebljava se za ispuštanje kondenzacije na kraju svake upotrebe.

Toplinski prekidač strujnog kruga:

Elektromotor je opremljen toplinskim prekidačem strujnog kruga s ručnim resetiranjem. Ako se motor iz bilo kojeg razloga pregrije, prekidač strujnog kruga isključit će motor. Okrenite prekidač za uključivanje/automatsko isključivanje u „isključen” položaj i pričekajte da se jedinica ohladi prije nego što pritisnete gumb za resetiranje i ponovno pokrenete kompresor.

Zaštita od toplinskog preopterećenja motora:

kad se prekorači strujno opterećenje motora, otvorit će se toplinska zaštita i automatski isključiti motor. Motoru se mora omogućiti da se ohladi prije ponovnog pokretanja. Kompresor će se automatski ponovno pokrenuti kad se motor ohladi.

Ako upotrebljavate produžni kabel, kompresor se isključuje čak i nakon obavljanja gore opisanog postupka.

U tom je slučaju produžni kabel predug ili preuzak. Produžni kabel zamijenite onim ispravne duljine i širine.

Prekidač za uključivanje/automatsko isključivanje:

Okrenite ovaj prekidač u „uključen” položaj da biste omogućili automatsko napajanje tlačnog prekidača pa u „isključen” položaj da biste isključili napajanje po završetku upotrebe kompresora ili kad kompresor ostavljate bez nadzora.

⚠UPOZORENJE: Prekidač za uključivanje/automatsko isključivanje uvijek okrenite u isključen položaj kad se ne upotrebljava.

⚠OPREZ: Prilikom nošenja alata isključite prekidač za uključivanje/automatsko isključivanje.

Filter zraka (ulazni zrak):

Filter zraka uvijek održavajte čistim. Nemojte rukovati kompresorom kad je skinut filter zraka. Kompresor ne radi punom snagom kad je filter zraka prljav.

Prije upotrebe kompresora uvijek provjerite da je filter zraka čist. Ako nije, očistite filter zraka ili zamijenite filtrirajući element.

Pumpa kompresora zraka:

Klip se pomiče gore i dolje u cilindru da bi komprimirao zrak. Dok je u hodu prema dolje zrak se uvlači kroz ventil za ulaz zraka. Ispušni ventil ostaje zatvoren. U hodu klipa prema gore, zrak se komprimira. Zatvara se ulazni ventil i komprimirani se zrak prinudno izvlači kroz ispušni ventil, kroz izlaznu cijev, kroz nepovratni ventil i u spremnik zraka. Iskoristiv zrak nije dostupan sve dok kompresor ne podigne tlak spremnika zraka iznad vrijednosti potrebne na izlazu zraka.

Nepovratni ventil:

Kad kompresor zraka radi, nepovratni je ventil „otvoren“ i omogućuje da komprimirani zrak uđe u spremnik zraka.

Kad kompresor zraka podigne tlak „isključivanja“, nepovratni se ventil „zatvara“ i omogućuje da tlak zraka ostane unutar spremnika zraka.

Ventil za rasterećenje tlačnog prekidača:

Ventil za rasterećenje tlačnog prekidača nalazi se na bočnoj strani tlačnog prekidača. Namijenjen je za automatsko ispuštanje komprimiranog zraka iz glave kompresora i izlazne cijevi kad kompresor dosegne tlak „isključivanja“.

Tlačni prekidač:

Tlačni prekidač automatski pokreće motor kad tlak spremnika zraka opadne na tvornički postavljen tlak „uključivanja“. Zaustavlja motor kad tlak spremnika zraka dosegne tvornički postavljen tlak „isključivanja“.

Sigurnosni ventil:

Ako sigurnosni ventil ne isključi kompresor zraka kad je u svojoj postavci tlaka „isključivanja“, sigurnosni će ga ventil zaštititi od visokog tlaka „iskakanjem“ na njegov tvornički postavljen tlak koji je malo viši od postavke „isključivanja“ tlačnog prekidača.

Izlazni manometar:

Izlazni manometar navodi tlak zraka dostupan na strani izlaza regulatora. Regulator upravlja ovim tlakom i on je uvijek niži ili jednak tlaku spremnika.

Manometar spremnika:

Manometar spremnika navodi tlak zraka u spremniku.

Regulator:

Gumb regulatora upravlja tlakom zraka iz spremnika zraka. Gumb okrenite u smjeru kazaljke na satu da biste povećali tlak i u smjeru suprotnom od kazaljke na satu da biste snizili tlak. Da biste izbjegli manja naknadna prilagođavanja nakon mijenjanja postavke tlaka, željenom se tlaku uvijek pristupajte od niže vrijednosti tlaka. Prilikom smanjivanja s više na nižu postavku, prvo snizite na tlak koji je nešto niži od željene vrijednosti tlaka. Ovisno o zahtjevima za zrak svake dodatne opreme, tlak zraka kojeg regulira izlaz može se namjestiti dok se upravlja dodatnom opremom.

Izlaz zraka:

Za uobičajeni tlak pneumatskog alata, upotrijebite maksimalni tlak izlaza od 0,93 MPa (9,3 bara).

Kontrolni popis kod svakodnevnog pokretanja

⚠️ UPOZORENJE: Nemojte upotrebljavati kompresor zraka ako ga prekidač ne može uključiti ili isključiti. Svi su kompresori zraka kojima se ne može upravljati putem prekidača opasni i potrebno ih je popraviti.

Spajanje crijeva

⚠️ UPOZORENJE: Opasnost od nesigurnog rada

- Rukom čvrsto uhvatite crijevo kod postavljanja da biste spriječili zamahivanje crijeva. Gubitak kontrole nad crijevom može dovesti do ozljede i oštećenja imovine.
- Uvijek se pridržavajte svih sigurnosnih pravila koje preporučuje proizvođač crijeva, priključaka, zračnih alata i dodatne opreme kao i svih sigurnosnih pravila za kompresor zraka. Opasnost od teških ozljeda smanjit će se pridržavanjem tog pravila.

1. Prije priključivanja crijeva za zrak ili dodatne opreme, provjerite da je prekidač za uključivanje/automatsko isključivanje postavljen u „isključen“ položaj i da je zatvoren regulator zraka ili zaporni ventil.
2. Pričvrstite crijevo i dodatnu opremu. Prevelik tlak zraka uzrokuje opasnost od rasprsnuća. Provjerite najvišu nazivnu vrijednost tlaka proizvođača za zračne alate i dodatnu opremu. Tlak izlaza regulatora nikada ne smije prelaziti najvišu nazivnu vrijednost tlaka.

NAPOMENA: Preporučuju se tlakovi zraka iznad 0,7 MPa (7 bara). Crijeva za isporuku moraju biti opremljena sigurnosnim konopcem kao što je čelično užje i minimalan radni tlak crijeva mora biti viši od 1,0 MPa (10 bara).

3. Okrenite prekidač za uključivanje/automatsko isključivanje u „uključen“ položaj i omogućite podizanje tlaka u spremniku. Motor će se zaustaviti kad tlak u spremniku dosegne tlak „isključivanja“.
4. Regulator otvorite tako da ga okrenete u smjeru kazaljke na satu. Namjestite regulator na ispravnu postavku tlaka. Kompresor je spreman za upotrebu.
5. Kompresor zraka uvijek upotrebljavajte u prostoru s dobrom ventilacijom u kojima nema benzina ili isparavanja otapala. Kompresor nemojte upotrebljavati u blizini područja raspršivanja.

Odspajanje crijeva

⚠️ UPOZORENJE: Opasnost od nesigurnog rada

- Rukom čvrsto uhvatite crijevo kod odspajanja da biste spriječili zamahivanje crijeva. Gubitak kontrole nad crijevom može dovesti do ozljede i oštećenja imovine.
- Spremnici zraka sadrže zrak pod visokim tlakom. Lice i ostale dijelove tijela držite podalje od izlaza za ispuštanje. Uvijek nosite odobrene zaštitne naočale s bočnim štitnicima kad se ispuštanja kao što su ostaci mogu odbaciti prema licu.

1. Postavite prekidač za uključivanje/automatsko isključivanje u „isključen“ položaj.
2. Regulator okrenite u smjeru suprotnom od smjera kazaljke na satu da biste tlak izlaza postavili na nulu.
3. Skinite zračni alat ili dodatnu opremu.
4. Otvorite ventil za ispuštanje koji se nalazi na donjem dijelu spremnika zraka. Tlak spremnika treba biti niži od 0,14 MPa (1,4 bara) prilikom pražnjenja spremnika zraka.
5. Nagnite spremnik tako da ventil za ispuštanje bude točno ispod i ispraznite ga.

⚠️ UPOZORENJE: Opasnost od rasprskavanja
Nagnite spremnik da biste ga ispraznili.

⚠️ UPOZORENJE: Da biste ispraznili spremnik, polako otvorite ventil za ispuštanje i nagnite kompresor da biste ispraznili nakupljenu vodu. Lice i oči držite podalje od ventila za ispuštanje.

⚠️ UPOZORENJE: VODA ČE SE KONDENZIRATI U SPREMNICIMA ZRAKA. AKO SE NE ISPUŠTI, VODA ČE KORODIRATI I OSLABITI SPREMNICIMA ZRAKA STVARAJUĆI OPASNOST OD PUCANJA SPREMNICIMA ZRAKA.

NAPOMENA: Opasnost od oštećenja imovine
Uvijek ispuštajte vodu iz spremnika zraka. Voda može sadržavati ulje i hrđu koje mogu prouzročiti mrlje.

NAPOMENA: Ako je ventil za ispuštanje uključen, ispuštite sav tlak zraka. Ventil se tada može skinuti, očistiti i ponovno postaviti.

NAPOMENA: Komprimirani zrak stvara kondenzat koji se nakuplja u spremniku, filtru ili drugim dijelovima. Kondenzat sadrži ulje za podmazivanje i/ili tvari koje mogu biti uređene zakonskim propisima. Pridržavajte se propisa na svom području prilikom odlaganja kondenzata.

6. Nakon ispuštanja vode zatvorite ventil za ispuštanje. Kompresor zraka sad se može uskladištiti.

⚠️ UPOZORENJE: Pravilno ispuštite spremnik zraka. Nepravilno ispuštanje spremnika zraka može dovesti do korozije i mogućeg rasprsnuća spremnika. Rasprsnuća spremnika može dovesti do ozljeda i oštećenja imovine.

ODRŽAVANJE

⚠️ UPOZORENJE: Nikad nemojte upotrebljavati kompresor zraka koji neispravno radi.

Ako izgleda da kompresor zraka neobičajeno radi, stvara čudne zvukove ili vibracije, odmah ga prestanite upotrebljavati i organizirajte popravak u ovlaštenom servisnom centru Makita.

⚠️ UPOZORENJE: Upotrebljavajte isključivo originalne zamjenske dijelove Makita.

Zamjenski dijelovi koje ne proizvodi Makita mogu poništiti jamstvo te dovesti do neispravnosti i prouzročiti ozljede. Originalni dijelovi Makita dostupni su kod ovlaštenog distributera.

⚠️ UPOZORENJE: JEDINICA SE AUTOMATSKI UKLJUČUJE KAD SE PRIKLJUČI NA NAPAJANJE. PRILIKOM OBAVLJANJA ODRŽAVANJA IZLOŽENI STE IZVORIMA NAPONA, KOMPRIMIRANOM ZRAKU ILI POKRETNIM DIJELOVIMA. MOŽE DOĆI DO OZLJEDA. PRIJE OBAVLJANJA ODRŽAVANJA ILI POPRAVKA, ALAT SE ISKLJUČUJE I ISPUŠTA SE SAV TLAK ZRAKA.

NAPOMENA: Nikada nemojte koristiti benzin, mješavinu benzina, razrjeđivač, alkohol ili slično. Može doći do gubitka boje, pojave deformacija ili pukotina.

Da biste zadržali SIGURNOST I POUZDANOST proizvoda, održavanje ili namještanja trebali biste prepustiti ovlaštenim servisnim ili tvorničkim centrima tvrtke Makita; uvijek rabite originalne rezervne dijelove.

Da biste osigurali učinkovit rad jedinice kompresora zraka, morate pripremiti raspored redovitog održavanja i pridržavati ga se. Sljedeći je postupak prilagođen za jedinicu u uobičajenom radnom okruženju na svakodnevnoj bazi. Raspored se, prema potrebi, može izmijeniti tako da odgovara uvjetima upotrebe kompresora. Izmjene će ovisiti o satima rada i radnom okruženju. Sve zahvate održavanja bit će potrebno češće obavljati na jedinicama kompresora u iznimno prljavom i/ili nepovoljnom okruženju.

Redovito održavanje

1. Ispuštite vodu iz spremnika zraka, svih separatora vlage ili regulatora filtara zraka.
2. Provjerite sve neobičajene zvukove i/ili vibracije.
3. Provjerite filter zraka, zamijenite ga prema potrebi.
4. Provjerite ima li curenja na vodovima zraka i priključcima i popravite prema potrebi. Nakon svake godine rada ili u slučaju da sumnjate da postoji neki problem, provjerite stanje nepovratnog ventila. Zamijenite ga ako je oštećen ili istrošen.
5. Pazite da su svi vijci, matica i pokrovi čvrsto postavljeni. Povremeno provjeravajte njihovo stanje.

⚠️ UPOZORENJE: Pazite da su svi vijci, matica i pokrovi ispravno pritegnuti. Ako se otpuste pločice vijka ili pokrovi, može doći do ozljeda ili oštećenja imovine.

Preporučeni interval pregleda i održavanja

Pregledajte i održavajte kompresor unutar razdoblja opisanog u sljedećoj tablici.

Dio	Radnja	Svakodnevno (prije/nakon upotrebe)	Jednom tjedno	Jednom mjesечно	Svaka tri mjeseca
Općenito	Provjerite neuobičajene zvukove i vibracije	✓	-	-	-
	Očistite prljavštinu i prašinu suhim zrakom.	-	✓	-	-
Vodovi zraka i priključci	Provjera curenja	✓	-	-	-
Spremnik zraka	Ispustite sav zrak i ispuštite kondenzaciju u spremniku zraka. (otvorite ventili za ispuštanje.)	✓	-	-	-
	Provjerite ima li ogrebotina, udubljenja ili curenja.	✓	-	-	-
	Provjerite ima li hrđe, malih rupa ili drugih nesavršenosti koje bi mogle prouzročiti nesigurnost uređaja.	-	-	-	✓
Vijci i matice	Provjerite zategnutost.	-	✓	-	-
Ručka	Obrišite ulje i mast.	-	✓	-	-
Tlak isključivanja	Provjerite i prilagodite.	-	✓	-	-
Filtar zraka	Očistite ili zamijenite prema potrebi.	-	-	✓	-

Podmazivanje

Ovaj je kompresor zraka opremljen pumpom bez ulja koja je napravljena za dugotrajan rad bez održavanja.

Skladištenje

Prije skladištenja kompresora zraka obavezno obavite sljedeće:

- Pregledajte dijelove „ODRŽAVANJE” i „RAD” i prema potrebi obavite održavanje. Obavezno ispuštite vodu iz spremnika zraka.
- Zaštitite crijeva za vodu od oštećenja (kao što su gaženje ili gnječenje).

Kompresor zraka uskladištite na čistom i suhom mjestu.

RJEŠAVANJE PROBLEMA

Prije nego što zatražite popravak, sami pregledajte stroj. Ako pronađete problem za koji ne postoji objašnjenje u uputama, nemojte pokušavati rastaviti alat.

Stanje nepravilnosti	Mogući uzroci (kvar)	Otklanjanje problema
Kompresor ne radi.	Neispravan tlačni prekidač.	Za popravak se obratite lokalnom ovlaštenom servisu.
	Tlak spremnika prelazi tlak uključivanja tlačnog prekidača.	Kompresor će se uključiti kad tlak spremnika padne na tlak uključivanja.
	Neispravan motor.	Za popravak se obratite lokalnom ovlaštenom servisu.
Otpuštanje sigurnosnog ventila	Previsok tlak isključivanja tlačnog prekidača.	Za popravak se obratite lokalnom ovlaštenom servisu.
	Neispravan sigurnosni ventil.	Za popravak se obratite lokalnom ovlaštenom servisu.
Sustav automatskog isključivanja uzastopno radi.	Slaba ventilacija. Sobna je temperatura previsoka.	Kompresor pomaknite u područje s dobrom ventilacijom.
	Električno preopterećenje.	Isključite kompresor i pustite da se ohladi.
	Neispravan motor.	Za popravak se obratite lokalnom ovlaštenom servisu.
Postoji stalno propuštanje zraka nakon zaustavljanja kompresora.	Otpustite vodove zraka i priključke.	Provjerite sve spojeve otopinom sapuna i vode te pritegnite.
	Otpustite ili otvorite ventil za ispuštanje.	Pritegnite/zatvorite ventil za ispuštanje.
	Propuštanje zraka iz nepovratnog ventila.	Za popravak se obratite lokalnom ovlaštenom servisu.
Kompresor stalno radi	Filtar zraka je prljav.	Očistite filtarski element ili zamijenite filtrirajući element.
	Neispravni vodovi zraka i priključci	Provjerite sve spojeve i pritegnite ili zamijenite.
	Otpustite ili otvorite ventil za ispuštanje.	Pritegnite/zatvorite ventil za ispuštanje.
	Neispravan tlačni prekidač.	Za popravak se obratite lokalnom ovlaštenom servisu.
	Prevelika upotreba zraka.	Smanjite upotrebu zraka. Kompresor možda nije dovoljno velik za zahtjeve alata. Preporučuje se da kompresori zraka rade na radnom ciklusu od 50 % ili manje.
	Neispravna pumpa kompresora zraka (prsteni klipa su istrošeni ili je neispravan ventil ulaza/izlaza)	Za popravak se obratite lokalnom ovlaštenom servisu.



СПЕЦИФИКАЦИИ

Модел:	MAC210Q	
Напон – еднофазен	220 V - 240 V наизменична струја	110 V наизменична струја
Максимална влезна моќност	650 W	610 W
Номинална струја	3 A	5,5 A
л/мин. @ 0,62 MPa (л/мин. @ 6,2 bar)	48 л/мин.	
Минимален притисок	0,72 MPa (7,2 bar)	
Максимален притисок	0,93 MPa (9,3 bar)	
Дијаметар x Должина x Количество	64 мм x 14 мм x 2	
Hz	50 Hz	
Вртежи во минута на моторот	1.450 мин. ⁻¹	
Подмачкување	Без масло	
Големина на резервоарот	7,6 Л	
Тежина	22 кг	
Димензии (Д x Ш x В)	457 мм x 441 мм x 350 мм	
Максимален притисок на излезот	0,93 MPa (9,3 bar)	

- Поради нашата континуирана програма за истражување и развој, спецификациите тука подлежат на промена без најава.
- Забелешка: Спецификациите може да се разликуваат од држава до држава.
- Се претпочита сигурносен прекинувач. Користете само осигурувач или сигурносен прекинувач што има ист номинален напон како струјното коло на коешто работи компресорот за воздух. Ако компресорот за воздух е поврзан со коло што е заштитено со осигурувачи, користете осигурувачи со временско одложување.

Симболи

Долунаведените ги прикажуваат симболите што може да се користат кај опремата. Пред употребата, проверете дали го разбирате нивното значење.

	Прочитајте го упатството за користење.
	Посветете особена грижа и внимание.
	Ризик од струен удар. Внимание: пред да се извршува каква било работа на компресорот, тој мора да биде исклучен од напојување.
	Ризик од високи температури. Внимание: компресорот содржи некои делови што може да достигнат високи температури.
	Ризик од случајно стартување. Внимание, компресорот може да се стартува автоматски во случај на сменување струја и последователно ресетирање.
	Носете безбедносни очила.
	Носете заштита за ушице.



Само за земјите на ЕУ
Поради присуство на опасни компоненти во опремата, користената електрична и електронска опрема може да влијае негативно врз животната средина и човековото здравје.
Не фрлајте ги електричните и електронските апарати во домашниот отпад!
Во согласност со Европската директива за фрлање електрична и електронска опрема и нивната адаптација во државниот закон, користената електрична и електронска опрема треба да се собира одделно и да се достави на посебно место за собирање општински отпад, во согласност со прописите за заштита на животната средина.
Ова е означено со симболот на пречкртана корпа за отпадоци ставен на опремата.



Гарантирано ниво на јачина на звукот во согласност со Директивата на ЕУ за бучава на отворено.
Гарантирано ниво на јачина на звукот во согласност со Директивата на УКСА за бучава на отворено.



Ниво на јачина на звукот во согласност со Регулативата за контрола на бучава во Австралија, Нов Јужен Велс

Напојување

Алатот треба да се поврзува само со напојување со ист напон како што е назначено на плочката и може да работи само на еднофазна наизменична струја. Овој алат треба да се поврзе со заземјување додека се користи за заштита на операторот од струен удар. Користете само продолжни кабли со три жици кои имаат заземјување со три краци и штекери со три пола во кои влегува приклучокот на алатот.

Бучава

Типична А-вредност за ниво на бучавата одредена во согласност со EN ISO 3744: 2010:
Ниво на звучниот притисок (L_{pA}) : 60 dB (A)
Отстапување (K): 3 dB (A)
Нивото на бучава при работа може да надмине 80 dB (A).

НАПОМЕНА: Номиналната вредност(и) за емисија на бучава е измерена во согласност со стандардни методи за испитување и може да се користи за споредување алати.

НАПОМЕНА: Номиналната вредност(и) за емисија на бучава може да се користи и како прелиминарна процена за изложеност.

⚠ ПРЕДУПРЕДУВАЊЕ: Носете заштита за ушите.

⚠ ПРЕДУПРЕДУВАЊЕ: Емисијата на бучава при фактичкото користење на алатот може да се разликува од номиналната вредност(и), зависно од начинот на којшто се користи алатот, особено од тоа како вид работен материјал се обработува.

⚠ ПРЕДУПРЕДУВАЊЕ: Погрижете се да ги утврдите безбедносните мерки за заштита на лицето кое ракува со алатот врз основа на процена на изложеноста при фактичките услови на употреба (земајќи ги предвид сите делови на работниот циклус, како периодите кога електричниот алат е исклучен и кога работи во празен од, не само кога е активен).

Декларација за сообразност

Само за земјите во Европа

Декларацијата за сообразност е вклучена во Додаток А од упатствата за корисникот.

ВАЖНИ БЕЗБЕДНОСНИ УПАТСТВА

ЧУВАЈТЕ ГО УПАТСТВОТО.

⚠ ПРЕДУПРЕДУВАЊЕ:

- **НЕПРАВИЛНАТА РАБОТА ИЛИ ОДРЖУВАЊЕ НА ПРОИЗВОДОТ МОЖЕ ДА РЕЗУЛТИРА СО СЕРИОЗНА ПОВРЕДА И МАТЕРИЈАЛНА ШТЕТА.**
- **ПРОЧИТАЈТЕ ГИ И РАЗБЕРЕТЕ ГИ СИТЕ ПРЕДУПРЕДУВАЊА И РАБОТНИ УПАТСТВА ПРЕД ДА ЈА КОРИСТИТЕ ОПРЕМАТА.**

- Чувајте го ова упатство за употреба за ваша референца и упатства за другите. Кога ги позајмувате компресорот и алатите за воздух, позајмувајте им ги само на луѓе кои се докажале како искусни и дајте им го упатството за употреба заедно со нив.
- Операторите кога работат прв пат или се неискусни треба да се обучат за постапките. Никогаш не дозволувајте деца или луѓе што не се запознаени со упатствата да ги користат компресорот и алатите за воздух.

⚠ ПРЕДУПРЕДУВАЊЕ:

Безбедност на работната област

- Одржувајте ја работната област чиста и добро осветлена. Ако просторот е натрупан и темен, полесно може да се случи незгода.
- Не работете со компресорот во средини каде што постои опасност од експлозија, како на пример во присуство на запаливи течности, гасови или прав. Компресорот создава искри што можат да ја запалат прашина или испарувањата.
- Набљудувачите, децата и посетителите нека стојат понастрана кога работите со алат за воздух. Ако нешто го одвлекува вашето внимание, може да изгубите контрола. Заштитете ги другите во работната област од отпад, како на пример струганици и искри. По потреба, обезбедете бариери или штитници. Никогаш не треба да се дозволи деца да влезат во работната област.
- Соодветната собна температура е од +5 °C до +30 °C. (од 0 °C до максимални +40 °C)

⚠ ПРЕДУПРЕДУВАЊЕ:

Ризик од небезбедна работа

ШТО МОЖЕ ДА СЕ СЛУЧИ

Небезбедната работа на компресорот за воздух може да доведе до сериозна повреда кај вас или другите.

КАКО ДА СЕ СПРЕЧИ

- Прегледајте ги и разберете ги сите инструкции и предупредувања во ова упатство.
- Запознајте се со работата и контролите на компресорот за воздух.
- Во работната област не смее да има луѓе, миленичиња и пречки.
- Држете ги децата подалеку од компресорот за воздух цело време.
- Не ракувајте со производот кога сте изморени или под влијание на алкохол или лекови. Бидете внимателни цело време. Ако нешто го одвлекува вашето внимание, може да изгубите контрола.
- Никогаш не блокирајте ги безбедносните функции на производот.
- Опремте ја областа за работа со противпожарен апарат.
- Не работете со машината со делови што недостасуваат, што се скршени или недозволенни.
- Пред употреба, секогаш проверувајте дали компресорот е безбеден за работа. Ако има изместување или заглавување на подвижните делови, кршење на дел или друг функционален дефект, дајте го компресорот на сервис пред употреба. Многу несреќи се предизвикани од лошо одржувани производи.

ПРЕДУПРЕДУВАЊЕ:

Ризик од пукање на резервоарот за воздух



ШТО МОЖЕ ДА СЕ СЛУЧИ

Следниве околности може да доведат до слабење на резервоарот и да РЕЗУЛТИРААТ СО СИЛНА ЕКСПЛОЗИЈА ШТО ЌЕ РЕЗУЛТИРА СО СЕРИОЗНИ ПОВРЕДИ КАЈ ВАС ИЛИ ДРУГИТЕ:

- Неправилно испуштање на кондензираната вода од резервоарот, што предизвикува 'рѓа и стенчување на сидот на резервоарот.
- Измени или обиди за поправки на резервоарот.
- Недозволените измени на прекинувачот за притисок, безбедносниот вентил или некои други компоненти што го контролираат притисокот во резервоарот.

КАКО ДА СЕ СПРЕЧИ

- Празнете го резервоарот за воздух секојдневно или по секоја употреба. Ако резервоарот за воздух почне да истекува, веднаш заменете го со нов резервоар или заменете го целиот компресор.
- Не дупчете, заварувајте ниту менувајте го резервоарот за воздух на друг начин, инаку ќе ослаби. Резервоарот може да пукне или да експлодира. Заменете со нов резервоар за воздух.
- Следете ја препораката од производителот на опремата и никогаш не надминувајте го максимално дозволените степен на притисок на додатците. Никогаш не користете го компресорот за надување мали предмети со низок притисок, како на пример детски играчки, фудбалски топки, кошаркарски топки итн.

ПРЕДУПРЕДУВАЊЕ:

Ризик од пукање на додатците и приборот



ШТО МОЖЕ ДА СЕ СЛУЧИ

- Надминувањето на степенот на притисок на алатите за воздух, пиштолите за прскање, додатците што работат на воздух, гумите И другите работи за надување може да предизвикаат тие да експлодираат или да се разлетаат и може да резултира со сериозни повреди кај вас и другите.
- Секогаш следете ги сите безбедносни правила што ги препорачува производителот на алатот за воздух, како дополние на сите безбедносни правила за компресорот за воздух. Следењето на ова правило ќе го намали ризикот од сериозна телесна повреда.

ПРЕДУПРЕДУВАЊЕ:

Ризик кога се надуваат гуми

ШТО МОЖЕ ДА СЕ СЛУЧИ

Прекумерното надување на гумите може да резултира со сериозна повреда и материјална штета.

КАКО ДА СЕ СПРЕЧИ

- Пред секоја употреба, проверете го притисокот во гумите со манометар за гуми. Додека ги надувате гумите, потврдете го точниот притисок на гумите напишан на страничниот сид на гумата.

НАПОМЕНА: Опремата што се користи за надување гуми, како на пример резервоари и компресори за воздух, може многу брзо да надува мали гуми или слично. Нагодете го снабдувањето со воздух, така што ќе се изедначи или ќе се намали во однос на степенот на притисокот. За да се спречи прекумерно надување, доведувајте воздух малку по малку и често проверувајте го воздушниот притисок на гумата со манометар за гуми.

ПРЕДУПРЕДУВАЊЕ:

Ризик од струен удар



ШТО МОЖЕ ДА СЕ СЛУЧИ

- Компресорот за воздух се напојува со електрична енергија. Како и секој друг уред што се напојува со електрична енергија, ако не се користи правилно, може да предизвика струен удар.
- Електрично заземјување: несоодветното заземјување на овој производ може да ја зголеми опасноста од струен удар.

КАКО ДА СЕ СПРЕЧИ

- Сите електрични кола или поправки потребни за овој производ треба да ги изврши квалификуван персонал за сервис или лиценциран електричар, во согласност со националните и локалните електрични прописи.
- Уверете се дека електричното коло на коешто е поврзан компресорот обезбедува соодветно електрично заземјување, прирвен напон и соодветна заштита со осигурувачи.
- Никогаш не работете со компресорот надвор кога врне, ниту во влажна средина.
- Никогаш не работете со компресорот со штитници или капаци што се оштетени или извадени.
- За да го намалите ризикот од струен удар, не изложувајте го на дожд. Да се чува во затворена просторија.
- Не изложувајте го компресорот на дожд или влажни услови. Ако навлезе вода во компресорот, ќе се зголеми ризикот од струен удар.
- Избегнувајте телесен контакт со заземјени површини, како на пример, цевки, радијатори, шпорети и фрижидери. Постои зголемен ризик од електричен удар ако вашето тело е заземјено.

ПРЕДУПРЕДУВАЊЕ:

Ризик од експлозија или пожар



ШТО МОЖЕ ДА СЕ СЛУЧИ

Нормално е електричните контакти во моторот и прекинувачот за притисок да искрат, секогаш кога компресорот ќе се стартува или запре. Никогаш не работете со компресорот во атмосфера во која има присутни запаливи испарувања. Тоа може да резултира со сериозна повреда кај вас или другите.

КАКО ДА СЕ СПРЕЧИ

- Секогаш работете со компресорот во добро проветрена област, без бензин или испарувања од растворувачи.
- Ако прскате запаливи материјали, поставете го компресорот најмалку 20 стапки подалеку од областа што ја прскате.
- Не користете запалива течност во затворена област.
- Секогаш проветрувајте ја областа во која се прска.
- Не пуштете додека се прска и не прскајте во насока на местото каде што се создаваат искри или пламен.
- Држете ги компресорите колку е можно подалеку од областа во која се прска, оставете растојание од најмалку 6,1 м од областа во која се прска и сите запаливи материјали.
- Складирајте ги запаливите материјали на безбедна локација, подалеку од компресорот.

ПРЕДУПРЕДУВАЊЕ:

Ризик за дишењето



ШТО МОЖЕ ДА СЕ СЛУЧИ

- Компримиранот воздух од компресорот не е безбеден за дишење. Протокот на воздух може да содржи јаглерод моноксид или други испарувања или честички од резервоарот или другите компоненти.
- Материјалите за прскање како, на пример, боја, растворувачи на бои, отстранувач на бои, инсектициди, средства против плевел итн., содржат штетни испарувања и отрови.
- Вдишувањето испарувања од компресорот или материјалите за прскање може да резултира со сериозна повреда.

КАКО ДА СЕ СПРЕЧИ

- Никогаш не вдишувајте воздух од компресорот, ниту директно ниту од уред за дишење поврзан со компресорот.
- Работете во област што е опремена со добра вкрстена вентилација.
- Прочитајте ги и следете ги безбедносните упатства дадени на етикетата или листот со безбедносни податоци за материјалот што го прскате. Користете одобрен респиратор што е дизајниран за употреба со конкретната примена.
- Не носете го компресорот додека боите.

ПРЕДУПРЕДУВАЊЕ:

Ризик од бучава

- Носете штитници за ушите за да ги заштитите од бучавата од издувни гасови и бучавата за време на работата.

ПРЕДУПРЕДУВАЊЕ:

Ризик од компримиран воздух



ШТО МОЖЕ ДА СЕ СЛУЧИ

Протокот на компримиран воздух може да предизвика оштетување на меките ткива и може да исфрла нечистотија, струганици, слободни честички и мали предмети со голема брзина, што резултира со материјална штета или телесна повреда.

КАКО ДА СЕ СПРЕЧИ

- Секогаш носете одобрени заштитни очила со странични штитници кога го користите или одржувате компресорот.
- Никогаш не насочувајте млазница или распрскувач кон ниеден дел од телото ниту кон други луѓе или животни.
- Секогаш исклучувајте го компресорот и испуштајте го притисокот од воздушната линија пред да се обидете да одржувате, прикачувате алати или додатоци.

ПРЕДУПРЕДУВАЊЕ:

Ризик од подвижни делови



ШТО МОЖЕ ДА СЕ СЛУЧИ

Компресорот работи автоматски кога прекинувачот за ВКЛУЧУВАЊЕ/АВТОМАТСКО ИСКЛУЧУВАЊЕ е во положбата „вклучено“. Ако се обидете да поправате или одржувате додека компресорот работи или е приклучен, може да се изложите на подвижни делови. Овие подвижни делови може да предизвикаат сериозна повреда.

КАКО ДА СЕ СПРЕЧИ

- Секогаш исклучувајте го компресорот од изворот на напојување, ослободете го воздушниот притисок од резервоарот и отстранете ги сите додатоци пред да се обидете да одржувате или поправате.
- Никогаш не работете со компресорот со штитници или капаи што се оштетени или извадени.
- Косата, облеката и ракавиците држете ги понастрана од подвижните делови. Лабавата облека, накитот или долгата коса може да се зафатат во подвижните делови.
- Отворите за воздух може да ги покријат подвижните делови и исто така треба да се избегнуваат.

ПРЕДУПРЕДУВАЊЕ:

Ризик од изгореници

- Не работете со преносливиот компресор со отворени врати или кукишта!
- Не отворајте ја славината пред да се прикачи цревето за воздух!



ШТО МОЖЕ ДА СЕ СЛУЧИ

Контактот со жешки делови како на пример глава на компресорот или излезни цевки може да резултира со сериозни изгореници на кожата.

КАКО ДА СЕ СПРЕЧИ

- Никогаш не допирајте жешки компоненти за време или веднаш по работата на компресорот. Не посегнувајте околу заштитните одрвски и не обидувајте се да извршувате одржување додека компресорот не се олади.
- Секогаш држете ја рачката кога го поместувате или транспортирате компресорот.
- За време на користењето на компресорот и во рок од еден час по употребата, не допирајте ги загреаните делови како што се цилиндарот, главата на цилиндарот и испусното црево. Овие делови може да се вжештат и да предизвикаат повреда од изгореници.

ПРЕДУПРЕДУВАЊЕ:

Транспортирање

- Секогаш држете ја рачката при ракување, подигнување, поместување или транспортирање на компресорот. Не обидувајте се да го влечете, ниту да го носите компресорот за воздух држејќи го за цревето. Тоа може да ги оштети компресорот и/или цревето.
- Секогаш носете го компресорот на правилен начин. Транспортирањето и подигнувањето на погрешен начин може да предизвика оштетување на компресорот.
- Максималната закосеност за време на тракцијата е најмалку 30°.
- Не применувајте возила за тракција.
- Не ставајте го компресорот во запалива, експлозивна или ерозивна зона.
- За да се спречи ненамерно стартување;
 - не носете го компресорот на долго растојание;
 - не носете го компресорот со неговиот резервоар за воздух наполнет со компримиран воздух; и;
 - не доведувајте се во потенцијално опасни ситуации, како на пример во возило, на скала или скеле.

Електрична безбедност

1. Избегнувајте опасно опкружување. Не користете го компресорот за воздух на влажни места и не изложувајте го на дожд. Ако навлезе вода во компресорот за воздух, ќе се зголеми ризикот од струен удар.
2. Спречете ненамерно стартување. Уверете се дека прекинувачот за ВКЛУЧУВАЊЕ/ АВТОМАТСКО ИСКЛУЧУВАЊЕ е во положба „исклучено“ и исклучен од изворот на напојување кога го подигнувате или го носите компресорот за воздух. Носењето на компресорот за воздух со прстот на прекинувачот или со вклучено напојување преку вклучен прекинувач може да предизвика несреќи.
3. Сервисирајте кај квалификувано лице за поправки кое користи само идентични резервни делови. Ова ќе овозможи одржување на безбедноста на производот.
4. Не модифицирајте го и не обидувајте се да го поправате компресорот за воздух освен како што е наведено во упатството за користење и грижа.

ВОВЕД

Општи информации

Овој компресор за воздух е опремен со пумпа без мазиво дизајнирана за издржливост и без одржување.

Компресорот може да се користи за правилно рангирани пневматски заковувачи на шајки и спојувалки. За овие примени, се испорачува регулатор за воздушен притисок.

Наменета употреба

Овој компресор за воздух е наменет за примени во професионално заковување со финиширање и хефтање.

 ПРЕДУПРЕДУВАЊЕ: Никогаш не користете го компресорот за други примени освен за работа со соодветно рангиран заковувач или спојувалка. Користењето на компресорот за други примени може да резултира со материјална штета и телесна повреда.

Одделните трансформатори за воздух што ги комбинираат функциите за регулација на воздухот и/или отстранување на влагата и нечистотијата треба да се користат онаму каде што тоа е применливо.

 ПРЕДУПРЕДУВАЊЕ: Користете го манометарот само за референца. Проверете го воздушниот притисок со калибрирана опрема за мерење при надувањето на предметите и потоа.

Опис на деловите

► Сл.1

1	Филтер за воздух (довод на воздух)	2	Вентил за проверка	3	Безбедносен вентил	4	Пумпа на компресорот за воздух
5	Регулатор	6	Манометар за притисок во резервоарот	7	Манометар за притисок на излезот	8	Брза спојка
9	Рачка за носење	10	Резервоар за воздух	11	Вентил за одвод	12	Прекинувач за притисок
13	Кабел за напојување	14	Прекинувач за ВКЛУЧУВАЊЕ/ АВТОМАТСКО ИСКЛУЧУВАЊЕ	15	Вентил за ослободување на прекинувачот за притисок	16	Термички сигурносен прекинувач
17	Копче за ресетирање	-	-	-	-	-	-

▲ВНИМАНИЕ: Секогаш користете прибор и додатоци што се препорачуваат за употреба со производ на Makita. Во спротивно, може да дојде до телесна повреда. Приборот и додатоците мора да се користат за нивната првобитна намена. Ако ви треба помош, прашајте во локалниот сервисен центар на Makita.

Речник

МРа (мегапаскал): метричка мерка за притисок. 1 мегапаскал е еднаков на 10 bar.

Минимален притисок: Додека моторот е исклучен, притисокот во резервоарот за воздух паѓа додека продолжувате да ги користите додатоците или алатот за воздух. Кога притисокот во резервоарот ќе падне на одредено ниво, моторот ќе се рестартира автоматски, рестартиран се нарекува „минимален притисок“.

Максимален притисок: Кога ќе го вклучите компресорот за воздух, тој ќе почне да работи и почнува да се генерира воздушен притисок во резервоарот за воздух. Тој се зголемува до одреден притисок пред моторот автоматски да се исклучи - на тој начин заштитувајќи го резервоарот за воздух од притисок што е повисок од проектираниот. Притисокот на кој моторот се исклучува се нарекува „максимален притисок“.

Проверка при прием

ШТЕТА: Секоја опрема на компресорот за воздух внимателно се тестира и проверува пред испораката. Со неправилно ракување, може да дојде до оштетување при транзит и да предизвика проблеми со работата на компресорот. Веднаш по пристигнувањето, проверете дали има скриени и видливи оштетувања на опремата за да се избегнат трошоци за корекција на ваквите проблеми. Ова треба да се направи без разлика дали има видливи знаци на оштетување на контејнерот за испорака. Ако производителот ви се испорачува директно, пријавете ги сите оштетувања на превозникот и веднаш организирајте инспекција на стоката.

Монтирање и првични постапки на користење

Локација на поставување на компресорот за воздух

Поставете го компресорот за воздух во чиста, сува и добро проветрена област. Филтерот за воздух мора да се чува подалеку од препреки, што може да го намалат доводот на воздух на компресорот за воздух. Компресорот за воздух мора да се постави на оддалеченост од најмалку 305 мм од ѕидот или другите пречки што ќе го попречат протокот на воздух. Главата на компресорот за воздух и обвивката се дизајнирани да овозможат соодветно ладење.

Ако влажноста е голема, може да се монтира филтер за воздух на адаптерот за излез на воздух за да се отстрани прекумерната влага. За правилна монтажа, следете ги упатствата што се спакувани со филтерот за воздух.

Поставете го компресорот за воздух на рамна површина, така што безбедно ќе стои на гумените ногалки.

▲ПРЕДУПРЕДУВАЊЕ: Ризик од паѓање ШТО МОЖЕ ДА СЕ СЛУЧИ

Компресорот за воздух може да падне од маса, работна маса или покрив, предизвикувајќи оштетување на компресорот и може да резултира со сериозна повреда или смрт на операторот.

КАКО ДА СЕ СПРЕЧИ

Секогаш работете со компресорот во стабилна и безбедна положба за да се спречи негово случајно придвижување. Никогаш не работете со компресорот на покрив или на друга издигната положба. Користете дополнително црево за воздух за да ги достигнете високите локации.

Работна температура

Работната температура на овој компресор е помеѓу 0 °C и 40 °C.

▲ВНИМАНИЕ: Никогаш не работете со компресорот на температури под 0 °C и над 40 °C.

Работен циклус

За сите компресори за воздух што ги произведува Makita, се препорачува да работат со работен циклус од не повеќе од 50 %. Ова значи дека компресорот за воздух што пумпа воздух повеќе од 50 % за еден час се смета за погрешна употреба, бидејќи компресорот за воздух е премногу мал за потребната побарувачка на воздух.

Погледнете ја табелата подолу за МИНИМАЛНИТЕ барања за манометарот на продолжниот кабел:

Опсег на напон (220-240 V)	Вкупна должина на кабелот во метри					
	10 м	15 м	20 м	30 м	50 м	60 м
0-5 A	1,5 мм ²	1,5 мм ²	1,5 мм ²	2,5 мм ²	4 мм ²	4 мм ²
5-8 A	1,5 мм ²	1,5 мм ²	2,5 мм ²	4 мм ²	4 мм ²	4 мм ²
8-12 A	2,5 мм ²	2,5 мм ²	4 мм ²	Не се препорачува	Не се препорачува	Не се препорачува

Опсег на напон (110 V)	Вкупна должина на кабелот во метри					
	10 м	15 м	20 м	30 м	50 м	60 м
0-5 A	1,5 мм ²	1,5 мм ²	1,5 мм ²	2,5 мм ²	4 мм ²	4 мм ²
5-8 A	1,5 мм ²	1,5 мм ²	2,5 мм ²	4 мм ²	6 мм ²	Не се препорачува
8-12 A	2,5 мм ²	2,5 мм ²	4 мм ²	6 мм ²	Не се препорачува	Не се препорачува
12-15 A	4 мм ²	4 мм ²	6 мм ²	6 мм ²	Не се препорачува	Не се препорачува
15-20 A	6 мм ²	6 мм ²	6 мм ²	Не се препорачува	Не се препорачува	Не се препорачува

Цевковод

Пластичната или PVC-цевка не е дизајнирана за употреба со компримиран воздух. Без оглед на наведениот степен на притисок, пластичната цевка може да пукне од воздушен притисок. Користете само метална цевка за водовите за дистрибуција на воздухот. Ако е неопходен цевковод, користете цевка што е со иста големина или е поголема од излезот за воздух на резервоарот. Цевковод што е премал ќе го попречи протокот на воздухот. Ако цевководот е со должина од преку 30,5 м, користете ја следната поголема величина. Закопајте ги подземните водови под линијата на замрзнување и избегнувајте џебови во кои може да се собере кондензација и да замрзне. Нанесете притисок пред да се покријат подземните водови за да се осигурите дека сите зглобови на цевките се без протекување.

▲ОПАСНОСТ: Неправилното заземјување може да предизвика струен удар. Не изменувајте го доставениот приклучок. Ако не одговара на достапниот штекер, правилниот штекер треба да го монтира квалификуван електричар.

Напојување

Користете го компресорот на напон што е наведен на плочката со спецификации, а дозволеният опсег на толеранција мора да остане во рамките на ±5 %. Ако го користите компресорот со поголем напон од номиналниот, тоа ќе предизвика невообичаено голема брзина на моторот и може да го оштети уредот и да го прегори моторот.

Продолжни кабли

За да избегнете пад на напонот, губење на напојувањето и прегревање на моторот, користете дополнително црево за воздух наместо продолжен кабел. Слабиот напон може да го оштети моторот. Ако мора да се користи продолжен кабел:

- Уверете се дека продолжниот кабел е во добра состојба.

РАБОТЕЊЕ

Опис на работата

▲ПРЕДУПРЕДУВАЊЕ: Ризик од бучава

- Носете штитници за ушите за да ги заштитите од бучавата од издвигни гасови и бучавата за време на работата.

Вентил за одвод:

Вентилот за одвод се наоѓа во долниот дел од резервоарот за воздух и се користи за одвод на кондензацијата на крајот од секоја употреба.

Термички сигурносен прекинувач:

Електричниот мотор има термички сигурносен прекинувач за рачно ресетирање. Ако моторот се прегрее од некоја причина, сигурносниот прекинувач ќе го исклучи моторот. Ставете го прекинувачот за ВКЛУЧУВАЊЕ/АВТОМАТСКО ИСКЛУЧУВАЊЕ на положбата „исклучено“ и почекајте уредот да се излади пред да го притиснете копчето за ресетирање и повторно да го стартувате компресорот.

Заштитник од термичко преоптоварување на моторот:

Кога ќе се надмине струјниот напон на моторот, термичкиот заштитник ќе се отвори и автоматски ќе го исклучи моторот. Моторот мора да се остави да се излади пред да се стартува повторно. Компресорот автоматски ќе се стартува повторно откако моторот ќе се излади.

Ако користите продолжен кабел, компресорот се исклучува дури и откако ќе се извршат горенаведените процедури. Во овој случај, продолжниот кабел е предолг или претенок. Заменете го продолжниот кабел со кабел со соодветна должина и ширина.

Прекинувач за ВКЛУЧУВАЊЕ/АВТОМАТСКО ИСКЛУЧУВАЊЕ:

Свртете го овој прекинувач во положбата „вклучено“ за да се обезбеди автоматско напојување на прекинувачот за притисок и во положбата „исклучено“ за да се отстрани напојувањето кога ќе заврши користењето на компресорот или кога компресорот ќе се остави без надзор.

▲ ПРЕДУПРЕДУВАЊЕ: Секогаш исклучувајте го прекинувачот за ВКЛУЧУВАЊЕ/АВТОМАТСКО ИСКЛУЧУВАЊЕ кога не се користи.

▲ ВНИМАНИЕ: При носење на алатот, исклучете го прекинувачот за ВКЛУЧУВАЊЕ/АВТОМАТСКО ИСКЛУЧУВАЊЕ.

Филтер за воздух (довод на воздух):

Одржувајте го чист филтерот за воздух цело време. Не работете со компресорот со изваден филтер за воздух. Компресорот не работи со целосен капацитет ако филтерот за воздух е нечист. Пред да го користите компресорот, секогаш проверувајте дали филтерот за воздух е чист. Ако не е, исчистете го филтерот за воздух или заменете го елементот на филтерот.

Пумпа на компресорот за воздух:

За да се компримира воздух, клипот се движи нагоре и надолу во цилиндарот. При надолниот од, воздухот се повлекува преку вентилот за довод на воздух. Испусниот вентил останува затворен. Со нагорниот од, воздухот се компримира. Вентилот за довод се затвора и компримираниот воздух се турка надвор преку испусниот вентил, излезната цевка, вентилот за проверка и во резервоарот за воздух. Употребливиот воздух не е достапен додека компресорот не го подигне притисокот во резервоарот за воздух над оној што се бара на излезот за воздух.

Вентил за проверка:

Кога компресорот за воздух работи, вентилот за проверка е „отворен“, овозможувајќи компримираниот воздух да влезе во резервоарот за воздух.

Кога компресорот за воздух ќе го постигне „максималниот“ притисок, вентилот за проверка „се затвора“, овозможувајќи воздушниот притисок да остане во внатрешноста на резервоарот за воздух.

Вентил за ослободување на прекинувачот за притисок:

Вентилот за ослободување на прекинувачот за притисок што се наоѓа од страната на прекинувачот за притисок е дизајниран автоматски да го ослободи компресиранитиот воздух од главата на компресорот и излезната цевка кога компресорот за воздух ќе го достигне „максималниот“ притисок.

Прекинувач за притисок:

Прекинувачот за притисок автоматски го стартува моторот кога притисокот во резервоарот за воздух ќе падне на фабрички поставениот „минимален“ притисок. Тој го запира моторот кога притисокот во резервоарот за воздух го достигнува фабрички поставениот „максимален“ притисок.

Безбедносен вентил:

Ако прекинувачот за притисок не го исклучи компресорот за воздух на поставката за „максимален“ притисок, безбедносниот вентил ќе заштити од висок притисок со „искокнување“ на фабрички поставениот притисок што е малку повисок од поставката на прекинувачот за „максимален“ притисок.

Манометар за притисок на излезот:

Манометарот за притисок на излезот го покажува воздушниот притисок што е достапен на излезната страна на регулаторот. Овој притисок се контролира со регулаторот и секогаш е помал или еднаков на притисокот во резервоарот.

Манометар за притисок во резервоарот:

Манометарот за притисок во резервоарот го покажува воздушниот притисок во резервоарот.

Регулатор:

Воздушниот притисок што излегува од резервоарот за воздух се контролира со копчето на регулаторот. Свртете го копчето наредно за да се зголеми притисокот и налево за да се намали притисокот. За да се избегнат мали нагодувања откако е направена промена во поставката за притисок, секогаш приоѓајте на саканиот притисок од понизок притисок. Кога намалувате од повисока кон пониска поставка, прво намалете на некој притисок што е помал од саканиот. Зависно од барањата за воздух на секој посебен додаток, воздушниот притисок што се регулира на излезот може ќе треба да се нагоди додека работите со додатокот.

Излез за воздух:

За пневматски алат со редовен притисок, користете максимален притисок на излезот; 0,93 MPa (9,3 bar).

Дневен список за проверка на стартувањето

▲ ПРЕДУПРЕДУВАЊЕ: Не користете го компресорот за воздух ако не можете да го вклучите и исклучите со прекинувачот. Ако компресорот за воздух не може да се контролира со прекинувачот, тогаш тој е опасен и мора да се поправи.

Поврзување на цревата

▲ ПРЕДУПРЕДУВАЊЕ: Ризик од небезбедна работа

- Цврсто фатете го цревето во рака при монтирање за да спречите препелкање на цревето. Губењето контрола на цревето може да резултира со телесна повреда и материјална штета.
- Секогаш следете ги сите безбедносни правила што ги препорачува производителот на цревата, конекторите, алатите за воздух и додатоците, како дополние на сите безбедносни правила за компресорот за воздух. Следењето на ова правило ќе го намали ризикот од сериозна телесна повреда.

1. Пред прикачување на цревето за воздух или додатоците, осигурете се дека лостот на прекинувачот за ВКЛУЧУВАЊЕ/АВТОМАТСКО ИСКЛУЧУВАЊЕ е поставен на положба „исклучено“ и дека регулаторот на воздухот или вентилот за исклучување е затворен.

2. Прикачете ги цревето и додатоците. Премногу воздушен притисок предизвикува опасен ризик од пукање. Проверете го максималниот степен на притисок од производителот за алатите за воздух и додатоците. Притисокот на излезот на регулаторот никогаш не смее да го надмине максималниот степен на притисок.

ЗАБЕЛЕШКА: Се препорачува воздушен притисок над 0,7 МРа (7 bar). Цревата за испорака треба да бидат опремени со безбедносен кабел, како што е жичено јаже и минималниот работен притисок на цревето мора да биде поголем од 1,0 МРа (10 bar).

3. Свртете го прекинувачот за ВКЛУЧУВАЊЕ/АВТОМАТСКО ИСКЛУЧУВАЊЕ на положбата „вклучено“ и оставете да се создаде притисок во резервоарот. Моторот ќе запре кога притисокот во резервоарот ќе го постигне „максималниот“ притисок.

4. Отворете го регулаторот со вртење надесно. Нагодете го регулаторот на точната поставка за притисок. Компресорот е подготвен за работа.

5. Секогаш работете со компресорот за воздух во добро проветрени области; без бензин или други испарувања од растворувачи. Не работете со компресорот во близина на областа во која се прска.

Кога ќе завршите:

Исклучување на цревата

▲ ПРЕДУПРЕДУВАЊЕ: Ризик од небезбедна работа

- Цврсто фатете го цревето во рака при исклучување за да спречите препелкање на цревето. Губењето контрола на цревето може да резултира со телесна повреда и материјална штета.
- Резервоарите за воздух содржат воздух со висок притисок. Држете ги лицето и другите делови од телото подалеку од излезот на одводот. Секогаш носете одобрени заштитни очила со странични штитници кога се празни одводот, бидејќи отпадот може да удри во лице.

1. Поставете го прекинувачот за ВКЛУЧУВАЊЕ/АВТОМАТСКО ИСКЛУЧУВАЊЕ на положбата „исклучено“.

2. Свртете го регулаторот налево за да го поставите притисокот на излезот на нула.

3. Извадете го алатот за воздух или додатокот.

4. Отворете го вентилот за одвод што се наоѓа на подолниот дел од резервоарот за воздух. Притисокот во резервоарот треба да биде под 0,14 МРа (1,4 bar) кога се празни резервоарот за воздух.

5. Навалете го резервоарот, така што вентилот за одвод да биде директно под него и исцедете го.

▲ ПРЕДУПРЕДУВАЊЕ: Опасност од распукување

Навалете го резервоарот за да се исцеди.

▲ ПРЕДУПРЕДУВАЊЕ: За празнење на резервоарот, отворете го вентилот за одвод и навалете го компресорот за да се испразни акумулираната вода. Држете ги лицето и очите подалеку од вентилот за одвод.

▲ ПРЕДУПРЕДУВАЊЕ: ВОДАТА КЕ КОНДЕНЗИРА ВО РЕЗЕРВОАРОТ ЗА ВОЗДУХ. АКО НЕ СЕ ИСПУШТИ, ВОДАТА КЕ КОРОДИРА И КЕ ГО ОСЛАБИ РЕЗЕРВОАРОТ ЗА ВОЗДУХ, СО ТОА ПРЕДИЗВИКУВАЈКИ РИЗИК ОД ПУКАЊЕ НА РЕЗЕРВОАРОТ ЗА ВОЗДУХ.

ЗАБЕЛЕШКА: Ризик од материјална штета Секогаш испуштајте вода од резервоарот за воздух. Водата може да содржи масло и рѓа што може да предизвикаат дамки.

НАПОМЕНА: Ако е приклучен вентил за одвод, ослободете го целиот воздушен притисок. Потоа вентилот може да се извади и исчисти, па повторно да се монтира.

НАПОМЕНА: Компримиралиот воздух генерира кондензат што се акумулира во резервоарот, филтерот и другите делови. Кондензатот содржи масло за подмачкување и/или супстанции што може да се контролирани со закон. Следете ги регулативите во вашиот регион кога ќе го фрлате кондензатот.

6. Откако ќе се исцеди водата, затворете го вентилот за одвод. Компресорот за воздух сега може да се складира.

▲ПРЕДУПРЕДУВАЊЕ: Испразнете го правилно резервоарот за воздух. Несоодветното празнење на резервоарот за воздух може да резултира со корозија и можно пукање на резервоарот. Пукањето на резервоарот може да доведе до телесна повреда и материјална штета.

ОДРЖУВАЊЕ

▲ПРЕДУПРЕДУВАЊЕ: Никогаш не користете го компресорот за воздух што работи ненормално.

Ако се чини дека компресорот за воздух работи невообичаено, испушта чудни звуци или вибрации, веднаш престанете да го користите и договорете поправка кај овластен сервис на Makita.

▲ПРЕДУПРЕДУВАЊЕ: Користете само оригинални резервни делови од Makita.

Резервните делови што не се произведени од Makita може да ви ја понишат гаранцијата и може да доведат до дефект и да резултираат со повреда. Резервни делови од Makita се достапни кај овластениот трговец.

▲ПРЕДУПРЕДУВАЊЕ: ЕДИНИЦАТА РАБОТИ АВТОМАТСКИ КОГА Е ВКЛУЧЕНО НАПОЈУВАЊЕТО. КОГА СЕ ВРШИ ОДРЖУВАЊЕ, МОЖЕ ДА БИДЕТЕ ИЗЛОЖЕНИ НА ИЗВОРИ НА НАПОН, КОМПРИМИРАН ВОЗДУХ И ПОДВИЖНИ ДЕЛОВИ. МОЖЕ ДА ДОЈДЕ ДО ТЕЛЕСНИ ПОВРЕДИ. ПРЕД ИЗВРШУВАЊЕ КАКВО БИЛО ОДРЖУВАЊЕ ИЛИ ПОПРАВКА, АЛАТОТ СЕ ИСКЛУЧУВА И СЕ ИСПУШТА ЦЕЛИОТ ВОЗДУШЕН ПРИТИСОК.

ЗАБЕЛЕШКА: За чистење, не користете нафта, бензин, разредувач, алкохол или слично. Тие средства ја вадат бојата и може да предизвикаат деформации или пукнатини.

За да се одржи БЕЗБЕДНОСТА и СИГУРНОСТА на производот, поправките, одржувањата или дотерувањата треба да се вршат во овластени сервисни или фабрички центри на Makita, секогаш со резервни делови од Makita.

За да се осигури ефикасна работа и подолг животен век на компресорската единица, треба да се изготви и да се следи распоред за рутинско одржување. Следната постапка е наменета за уред во нормална работна средина што работи секојдневно. Доколку е потребно, распоредот треба да се измени за да им одговара на условите под кои се користи компресорот. Измените ќе зависат од часовите на работење и работната средина. Компресорските единици во екстремно валкана и/или непријателска средина ќе бараат поголема зачестеност на сите проверки за одржување.

Рутина за одржување

1. Исцедете ја водата од резервоарот за воздух, сите сепаратори на влагата или регулатори на филтерот за воздух.
2. Проверете дали има невообичаена бучава и/или вибрации.
3. Проверете го филтерот за воздух, по потреба заменете го.
4. Проверете ги водовите за воздух и конекторите за истекувања и поправете ги ако е потребно. Секоја година на работа или ако постои сомневање за проблем, проверете ја состојбата на вентилот за проверка. Заменете ако е оштетен или изабен.
5. Одржувајте ги шрафовите, завртките и капаците цврсто монтирани. Повремено проверувајте ги нивните состојби.

▲ПРЕДУПРЕДУВАЊЕ: Одржувајте ги шрафовите, завртките и капаците соодветно затегнати. Ако се олабават плочите или капаците на шрафовите, може да дојде до телесна повреда или материјална штета.

Препорачан интервал за проверка и одржување

Проверувајте го и одржувајте го компресорот во рамките на периодот како што е опишано во следната табела.

Дел	Дејство	Дневно (пред/по употреба)	Неделно	Месечно	Тримесечно
Севкупно	Проверете дали има невообичаена бучава и вибрации	✓	-	-	-
	Исчистете ги нечистотијата и правот со сув воздух.	-	✓	-	-
Водови за воздух и конектори	Проверете дали има истекување	✓	-	-	-
Резервоар за воздух	Испуштете го целиот воздух и испразнете ја кондензацијата во резервоарот за воздух. (отворете го вентилот за одвод.)	✓	-	-	-
	Проверете дали има гребнатини, вдлабнатини или истекување.	✓	-	-	-
	Проверете дали има 'рѓа, проверете ги отворите со иглички или другите недостатоци што може да предизвикаат да стане небезбеден.	-	-	-	✓
Завртки и навртки	Проверете го затегнувањето.	-	✓	-	-
Рачка	Избришете ги маслото и маснотиите.	-	✓	-	-
Максимален притисок	Проверете и нагодете.	-	✓	-	-
Филтер за воздух	Исчистете или заменете ако е потребно.	-	-	✓	-

Подмачкување

Овој компресор за воздух е опремен со пумпа без мазиво дизајнирана за издржливост и без одржување.

Складирање

Пред да го складирате компресорот за воздух, осигурете се дека сте го направиле следново:

- Прегледајте ги деловите „ОДРЖУВАЊЕ“ и „РАБОТЕЊЕ“ и извршете одржување како што е потребно. Испуштете ја водата од резервоарот за воздух.
- Заштитете го цревето за воздух од оштетување (како на пример газење или поминување преку него).

Складирајте го компресорот за воздух на чиста и сува локација.

РЕШАВАЊЕ ПРОБЛЕМИ

Пред да побарате поправка, прво самите извршете проверка. Ако пронајдете проблем што не е опишан во упатството, не обидувајте се да го расклопите алатот.

Состојба на аномалии	Можна причина (дефект)	Поправка
Компресорот нема да работи.	Дефектен прекинувач за притисок.	Побарајте помош од локален, овластен, сервисен центар за поправка.
	Притисокот во резервоарот го надминува минималниот притисок на прекинувачот за притисок.	Компресорот ќе се вклучи кога притисокот во резервоарот ќе се намали до минимален притисок.
	Дефектен мотор.	Побарајте помош од локален, овластен, сервисен центар за поправка.
Отпуштање на безбедносниот вентил	Максималниот притисок на прекинувачот за притисок е премногу висок.	Побарајте помош од локален, овластен, сервисен центар за поправка.
	Дефектен безбедносен вентил.	Побарајте помош од локален, овластен, сервисен центар за поправка.
Системот за автоматско исклучување се активира постојано.	Слаба вентилација. Собната температура е previsoka.	Преместете го компресорот во добро проветрена област.
	Електрично преоптоварување.	Исклучете го компресорот и оставете го да се излади.
	Дефектен мотор.	Побарајте помош од локален, овластен, сервисен центар за поправка.
Има континуирано истекување на воздухот откако компресорот запрел.	Лабави водови за воздух и конектори.	Проверете ги сите поврзувања со раствор на вода и сапун и затегнете.
	Лабав или отворен вентил за одвод.	Затегнете/затворете го вентилот за одвод.
	Истекување воздух од вентилот за проверка.	Побарајте помош од локален, овластен, сервисен центар за поправка.
Компресорот работи континуирано	Филтерот за воздух е нечист.	Исчистете го филтерот за воздух или заменете го елементот на филтерот.
	Дефектни водови за воздух и конектори	Проверете ги сите поврзувања и затегнете или заменете.
	Лабав или отворен вентил за одвод.	Затегнете/затворете го вентилот за одвод.
	Дефектен прекинувач за притисок.	Побарајте помош од локален, овластен, сервисен центар за поправка.
	Прекумерно користење на воздухот.	Намалете го користењето на воздухот. Компресорот може да не е доволно голем за потребите на алатот. Се препорачува компресорите за воздух да работат со 50 % или помал работен циклус.
	Дефектна пумпа на компресорот за воздух (клипните прстени се избавени или вентилите на влезот/излезот се скршени)	Побарајте помош од локален, овластен, сервисен центар за поправка.

ТЕХНИЧКИ ПОДАЦИ

Модел:	MAC210Q	
Напон-једна фаза	220 V – 240 V наизменичне струје	110 V наизменичне струје
МАКС. улазна снага	650 W	610 W
Номинална струја	3 А	5,5 А
л/мин при 0,62 МПа (л/мин при 6,2 бара)	48 л/мин	
Притисак укључивања	0,72 МПа (7,2 бара)	
Притисак искључивања	0,93 МПа (9,3 бара)	
Бургија x ударац x кол.	64 мм x 14 мм x 2	
Hz	50 Hz	
О/мин. мотора	1.450 мин ⁻¹	
Подмазивање	Без уља	
Величина резервоара	7,6 л	
Маса	22 кг	
Димензије (Д x Ш x В)	457 мм x 441 мм x 350 мм	
Илазни макс. притисак	0,93 МПа (9,3 бара)	

- На основу нашег непрестаног истраживања и развоја задржавамо право измена наведених техничких података без претходне најаве.
- Напомена: Спецификације могу да се разликују у различитим земљама.
- Пожељна је употреба склопке за заштиту од кратког споја. Користите само осигурач или склопку за заштиту од кратког споја која има исту номиналну вредност као и грана електричног кола на којој ради компресор ваздуха. Ако је компресор ваздуха прикључен на електрично коло које је заштићено осигурачима, користите осигураче с временским одлагањем.

Симболи

У наставку су приказани симболи који се односе на опрему. Пре употребе се обавезно упознајте са њиховим значењем.



Прочитајте упутство за употребу.



Будите нарочито пажљиви и опрезни.



Ризик од струјног удара.
Пажња: пре обављања радова на компресору, он мора да буде искључан из напајања.



Ризик од високих температура.
Опрез: компресор садржи поједине делове који могу достићи високе температуре.



Ризик од случајног покретања.
Пажња, компресор би могао аутоматски да се покрене у случају нестанка струје и накнадног ресетовања.



Носите заштитне наочаре.



Носите заштитне слушалице.



Само за земље ЕУ
Због присуства штетних компонента у опреми, коришћена електрична и електронска опрема може да има негативан утицај на животну средину и здравље људи.
Не одлажите електричне и електронске уређаје са кућним отпадом!
У складу са европском директивом о отпаду од електричне и електронске опреме и њеном прилагођавању националном закону, коришћена електрична и електронска опрема мора да се прикупи одвојено и достави одвојеном сабиралишту за комунални отпад који ради у складу са прописима о заштити животне средине.
То означава симбол прецртане канте за смеће на опреми.



Гарантовани ниво звучне снаге у складу са ЕУ директивом о буци коју емитује опрема на отвореном простору.
Гарантовани ниво звучне снаге у складу са УКЦА директивом о буци коју емитује опрема на отвореном простору.



Ниво звучне снаге у складу са уредбом о контроли буке у Аустралији, НЈБ

Мрежно напајање

Алат сме да се прикључи само на монофазни извор мрежног наизменичног напајања који одговара подацима са натписне плочице. Овај алат мора да буде уземљен током коришћења да би се радник заштитио од струјног удара. Користите само пројужне каблове са три жице који имају утикаче са уземљењем од три иглице и трополне прикључнице које одговарају утикачу алата.

Бука

Типичан А-пондерисани ниво буке одређен је према стандарду EN ISO 3744: 2010:

Ниво звучног притиска (L_{pA}): 60 dB (A)

Несигурност (K): 3 dB (A)

Ниво буке током рада може да премаши 80 dB (A).

НАПОМЕНА: Декларисане вредности емисије буке су измерене према стандардизованом мерном поступку и могу се користити за упоређивање алата.

НАПОМЕНА: Декларисана вредност емисије буке се такође може користити за прелиминарну процену изложености.

▲ УПОЗОРЕЊЕ: Носите заштитне слушалице.

▲ УПОЗОРЕЊЕ: Емисије буке током стварне примене електричног алата могу се разликовати од декларисане вредности у зависности од начина на који се користи алат, а посебно која врста предмета се обрађује.

▲ УПОЗОРЕЊЕ: Уверите се да сте идентификовали безбедносне мере за заштиту руковаоца које су засноване на процени изложености у стварним условима употребе (узимајући у обзир све делове радног циклуса, као што је време рада уређаја, али и време када је алат искључен и када ради у празном ходу).

Декларација о усаглашености

Само за европске земље

Декларација о усаглашености део је анекса А у овом упутству за употребу.

ВАЖНА БЕЗБЕДНОСНА УПУТСТВА

САЧУВАЈТЕ ОВО УПУТСТВО.

▲ УПОЗОРЕЊЕ:

- **НЕПРАВИЛАН РАД ИЛИ ОДРЖАВАЊЕ ОВОГ ПРОИЗВОДА МОГУ ДОВЕСТИ ДО ОЗБИЉНЕ ПОВРЕДЕ И ОШТЕЋЕЊА ИМОВИНЕ.**
- **ПРЕ КОРИШЋЕЊА ОВЕ ОПРЕМЕ, ПРОЧИТАЈТЕ И ПОТРУДИТЕ СЕ ДА РАЗУМЕТЕ СВА УПОЗОРЕЊА И УПУТСТВА ЗА РАД.**

- Чувајте ово упутство за употребу за вашу референцу и упутства за друге. Када позајмите компресор и пнеуматски алат, позајмљујте их особама које имају доказано искуство и предајте им и упутство за употребу.
- Требао би обучити неискусне и нове руковаоце за рад. Никада немојте дозволити да компресор и пнеуматски алат користе деца и особе које нису упознате са упутствима.

▲ УПОЗОРЕЊЕ:

Безбедност у радном простору

- Радни простор мора бити чист и добро осветљен. Претрпани и мрачни простори представљају области већег ризика.
- Немојте да користите компресор у окружењима где може да дође до експлозије, на пример, у присуству запаљивих течности, гасова или прашине. Компресор производи варнице које могу да запале прашину или испарења.
- Посматрачи, деца и посетиоци не смеју бити у близини док се ради пнеуматским алатом. Ствари које одвлаче пажњу могу да изазову губитак контроле. У радном простору заштитите друге од отпадака попут опилака и варница. Обезбедите баријере или штитнике, према потреби. Деци никад не би требало дозволити приступ радном простору.
- Одговарајућа собна температура је од +5 °C до +30 °C. (Од 0 °C до +40 °C максимално)

▲ УПОЗОРЕЊЕ:

Ризик од небезбедног рада

ШТА МОЖЕ ДА СЕ ДЕСИ

Небезбедан рад вашег компресора ваздуха може да доведе до озбиљне повреде вас или других.

КАКО ДА ТО СПРЕЧИТЕ

- Прегледајте и потрудите се да разумете сва упутства и упозорења из овог приручника.
- Упознајте се са радом и контролама компресора ваздуха.
- У области рада не сме да има људи, кућних љубимаца и препрека.
- Никад не дозволите деци да се приближавају компресору ваздуха.
- Не користите производ кад сте уморни или под утицајем алкохола или лекова. Све време будите на опрезу. Ствари које одвлаче пажњу могу да изазову губитак контроле.
- Никад немојте да неутралишете безбедносне функције овог производа.
- Опремите подручје за рад апаратом за гашење пожара.
- Немојте руковати машином којој недостају делови или чији су делови поломљени или нису одобрени.
- Пре коришћења, увек проверите да ли је компресор безбедан за рад. Ако долази до непоравнања или спљепљивања покретних делова, ако је неки део поломљен или постоји неки други функционални квар, пре употребе сервисирајте компресор. Многе незгоде су проузроковане лоше одржаваним производима.

УПОЗОРЕЊЕ:

Ризик од пуцања резервоара за ваздух



ШТА МОЖЕ ДА СЕ ДЕСИ

Следећа стања могу да доведу до слабења резервоара и да ДОВЕДУ ДО ЈАКЕ ЕКСПЛОЗИЈЕ РЕЗЕРВОАРА КОЈА ДОВОДИ ДО ОЗБИЉНЕ ПОВРЕДЕ ВАС ИЛИ ДРУГИХ ОСОБА:

- Неправилно пражњење кондензоване воде из резервоара, што доводи до рђања и истањивања зида резервоара.
- Измене или покушај поправки на резервоару.
- Неовлашћене измене прекидача притиска, сигурносног вентила или било које друге компоненте, који контролишу притисак у резервоару.

КАКО ДА ТО СПРЕЧИТЕ

- Свакодневно или након сваког коришћења празните резервоар за ваздух. Ако дође до цурења из резервоара за ваздух, одмах га замените новим резервоаром или замените цео компресор.
- Немојте да бушите, заварујете или вршите друге измене на резервоару за ваздух јер ће доћи до његовог слабења. Резервоар може да напрсне или експлодира. Замените га новим резервоаром за ваздух.
- Пратите препоруке произвођача опреме и никад не прекорачујте максимални дозвољени номинални притисак прикључака. Никад не користите компресор за надувавање малих предмета под ниским притиском, попут играчака за децу, фудбалских и кошаркашких лопти итд.

УПОЗОРЕЊЕ:

Ризик од пуцања прикључака и прибора



ШТА МОЖЕ ДА СЕ ДЕСИ

- Прекорачење номиналног притиска пнеуматског алата, пиштоља за прскање, пнеуматског прибора, пнеуматика И других производа на надувавање може да доведе до њихове експлозије или растављања, што може довести до озбиљне повреде вас и других особа.
- Увек поштујте сва безбедносна правила која препоручује произвођач пнеуматског алата, поред свих безбедносних правила за компресор ваздуха. Поштовање овог правила смањиће ризик од озбиљне повреде.

УПОЗОРЕЊЕ:

Ризик приликом надувавања пнеуматика

ШТА МОЖЕ ДА СЕ ДЕСИ

Прекомерно надувани пнеуматици могу довести до озбиљне повреде и оштећења имовине.

КАКО ДА ТО СПРЕЧИТЕ

- Пре сваког коришћења проверите притисак у пнеуматима помоћу мерача притиска. Приликом надувавања пнеуматика, потврдите исправан притисак у пнеуматима исписан на бочном зиду пнеуматика.

НАПОМЕНА: Опрема која се користи за надувавање пнеуматика, попут резервоара за ваздух и компресора може веома брзо да надува мале пнеуматике или сличну опрему. Подесите довод ваздуха тако да постане једнак или мањи од номиналног притиска пнеуматика. Да бисте спречили прекомерно надувавање, доводите ваздух мало помало и често проверавајте ваздушни притисак пнеуматика помоћу мерача притиска.

УПОЗОРЕЊЕ:

Ризик од струјног удара



ШТА МОЖЕ ДА СЕ ДЕСИ

- Ваш компресор ваздуха ради на струју. Попут сваког другог електричног уређаја, ако се не користи правилно, може да изазове струјни удар.
- Електрично уземљење: уколико не обезбедите одговарајуће уземљење овог производа повећаће се ризик од струјног удара.

КАКО ДА ТО СПРЕЧИТЕ

- Овлашћено сервисно особље или лиценцирани електричар треба да обављају сва повезивања жица или поправке које су неопходне на овом производу, а у складу са националним и локалним прописима у вези са електричним инсталацијама.
- Проверите да ли електрично коло на које је компресор прикључен обезбеђује одговарајуће електрично уземљење, исправан напон и одговарајућу заштиту осигурача.
- Никад немојте да рукујете компресором напољу док пада киша или у влажном окружењу.
- Никад немојте да рукујете компресором са штитницима или поклопцима који су оштећени или скинути.
- Да бисте смањили ризик од струјног удара, не излажите киши. Чувајте у затвореном.
- Не излажите компресор киши или влази. Вода која уђе у компресор повећава ризик од струјног удара.
- Избегавајте контакт са уземљеним површинама, као што су цеви, радијатори, шпорети и фрижидери. Ако је ваше тело уземљено, повећава се ризик од струјног удара.

УПОЗОРЕЊЕ:

Ризик од експлозије или пожара



ШТА МОЖЕ ДА СЕ ДЕСИ

Нормално је да електрични контакти унутар мотора и прекидача притиска варнице, кад год се компресор покрене или заустави. Никад не рукујте компресором у атмосфери у којој су присутна запаљива испарења. То би могло да доведе до озбиљне повреде вас или других особа.

КАКО ДА ТО СПРЕЧИТЕ

- Увек рукујте компресором у добро проветреном простору, у ком нема бензина или испарења растварача.
- Ако вршите прскање запаљивим материјама, компресор поставите најмање 20 стопа од простора у којем прскате.
- Не користите запаљиву течност на местима где нема довољно простора.
- Увек проветравајте подручје прскања.
- Немојте да пушите током прскања нити да прскате према локацији где се стварају варнице или пламен.
- Држите компресоре даље од подручја прскања колико је то могуће и оставите растојање од најмање 6,1 м од подручја прскања и свих запаљивих материјала.
- Запаљиве материјале одлажите на безбедну локацију даље од компресора.

УПОЗОРЕЊЕ:

Ризик по дисање



ШТА МОЖЕ ДА СЕ ДЕСИ

- Компримовани ваздух из вашег компресора није безбедан за дисање. Ваздушни ток може да садржи угљен-моноксид или друга испарења или честице из резервоара или других компоненти.
- Прскани материјали попут фарбе, растварача за боје, средства за уклањање боје, инсектицида, средства за сузбијање корова итд. садрже штетна испарења и отрове.
- Удисање из компресора или испарења прсканих материја може довести до озбиљне повреде.

КАКО ДА ТО СПРЕЧИТЕ

- Никад не удишите ваздух из компресора, ни директно нити путем уређаја за дисање повезаног са компресором.
- Радите у подручју опремљеном добром унакрсном вентилацијом.
- Прочитајте и поштујте безбедносна упутства дата на ознаци или у безбедносном листу за материјал који прскате.
- Користите одобрени респиратор дизајниран за коришћење за вашу специфичну примену.
- Немојте носити компресор док фарбате.

УПОЗОРЕЊЕ:

Ризик од буке

- Носите заштиту за слух да бисте заштитили уши од буке услед издувавања и буке током рада.

УПОЗОРЕЊЕ:

Ризик од компримованог ваздуха



ШТА МОЖЕ ДА СЕ ДЕСИ

Ток компримованог ваздуха може да доведе до оштећења меког ткива, а може и да избаци прљавштину, опилке, слободне честице и мале предмете при високој брзини, што доводи до оштећења имовине или повреда.

КАКО ДА ТО СПРЕЧИТЕ

- Увек носите одобрене заштитне наочаре са бочном заштитом када користите или одржавате компресор.
- Никад не усмеравајте млазницу или прскалицу ни према једном делу тела или према другим људима или животињама.
- Пре покушаја одржавања, качења алата или прибора, увек искључите компресор и испустите притисак из црева за ваздух.

УПОЗОРЕЊЕ:

Ризик услед покретних делова



ШТА МОЖЕ ДА СЕ ДЕСИ

Компресор аутоматски пролази кроз циклус када је прекидач за УКЉУЧИВАЊЕ/АУТОМАТСКО ИСКЉУЧИВАЊЕ у положају „УКЉУЧИВАЊЕ“. Ако покушате да обавите поправку или одржавање док компресор ради или је прикључен за струју, можете себе изложити покретним деловима. Ови покретни делови могу да доведу до озбиљне повреде.

КАКО ДА ТО СПРЕЧИТЕ

- Увек ископчајте компресор, испустите притисак из резервоара и уклоните све прикључке пре него што покушате да обавите одржавање или поправку.
- Никад немојте да рукујете компресором са штитницима или поклопцима који су оштећени или скинути.
- Коса, одећа и рукавице морају бити удаљене од покретних делова. Покретни делови могу да захвате широку одећу, накит или дугу косу.
- Вентилациони отвори могу да покривају покретне делове и такође би их требало избежавати.

⚠ УПОЗОРЕЊЕ:

Ризик од опекотина

- Немојте руковати преносним компресором ако су врата или ограђени простори отворени!
- Немојте отворати славину пре него што закачите црево за ваздух!



ШТА МОЖЕ ДА СЕ ДЕСИ

Контакт са врелим деловима попут главе компресора или излазних цеви може довести до озбиљних опекотина на кожи.

КАКО ДА ТО СПРЕЧИТЕ

- Никад не додирујте вреле компоненте током или непосредно након руковања компресором. Немојте стављати руке око заштитних омотача или покушавати одржавања све док се компресор не охлади.
- Увек држите ручку док премештате или транспортујете компресор.
- Током коришћења компресора и у року од сат времена након коришћења, немојте додиривати загрејане делове попут цилиндра, главе цилиндра и издувног црева. Ови делови постају врели и могу изазвати озбиљне опекотине.

⚠ УПОЗОРЕЊЕ:

Транспорт

- Увек држите ручку док подижете, премештате, транспортујете компресор или рукујете њиме. Немојте покушавати да повлачите или носите компресор ваздуха држећи га за црево. У супротном, можете да оштетите компресор и/или црево.
- Компресор увек носите на исправан начин. Транспорт и подизање на погрешан начин може довести до оштећења компресора.
- Максимално закошење током вуче је најмање 30°.
- Немојте да примењујете возила за вучу.
- Немојте да постављате компресор испод запаљиве, експлозивне или ерозивне површине.
- Да бисте спречили случајно покретање;
 - немојте да носите компресор преко великих раздаљина;
 - немојте да са компресором носите његов резервоар за ваздух напуњен компримованим ваздухом и;
 - немојте да га доноситe у потенцијално опасне ситуације, нпр. у возилу или на мердевинама или скели.

Заштита од струје

1. Избегавајте опасна окружења. Немојте користити компресор ваздуха на влажним или мокрим местима или га излагати киши. Вода која уђе у компресор ваздуха повећава ризик од струјног удара.
2. Спречите случајно покретање. Уверите се да је прекидач за УКЉУЧИВАЊЕ/ АУТОМАТСКО ИСКЉУЧИВАЊЕ у положају „ИСКЉУЧИВАЊЕ“ и ископчајте компресор ваздуха када га подижете или носите. Ношење компресора ваздуха с прстом на прекидачу или прикључивање компресора ваздуха на напајање док је прекидач на њему укључен може да доведе до несреће.
3. Сервисирање треба да обави квалификована особа која ће користити само идентичне резервне делове. То ће омогућити безбедно коришћење производа.
4. Немојте да модификујете или покушавате да поправите компресор ваздуха осим на начин назначен у упутству за употребу и одржавање.

УВОД

Опште информације

Овај компресор ваздуха је опремљен пумпом која не захтева уље, а која омогућава дуготрајност и не захтева одржавање.

Компресор може да се користи за пнеуматске закиваче ексера и хефталице са одговарајућом номиналном снагом. За ове апликације испоручен је регулатор притиска.

Намена

Овај компресор ваздуха је дизајниран за професионалне завршне апликације закивања ексера и хефтање.

⚠ УПОЗОРЕЊЕ: Никад не користите компресор за друге апликације осим за руковање закивачем ексера или хефталицом одговарајуће номиналне снаге. Коришћење компресора за друге апликације може довести до оштећења имовине и повреде.

Потребно је користити засебне ваздушне трансформаторе који комбинују функције регулације ваздуха и/или влаге и уклањање прљавштине где је то примењиво.

⚠ УПОЗОРЕЊЕ: Користите мерач притиска само као смерницу. Проверите ваздушни притисак користећи калибрисану мерну опрему током и након надувавања предмета.

Опис делова

► Слика1

1	Филтер за ваздух (улаз ваздуха)	2	Контролни вентил	3	Сигурносни вентил	4	Пумпа компресора ваздуха
5	Регулатор	6	Мерач притиска у резервоару	7	Мерач излазног притиска	8	Брза спојница
9	Ручка за ношење	10	Резервоар за ваздух	11	Вентил одвода	12	Прекидач притиска
13	Електрични кабл	14	Прекидач за УКЉУЧИВАЊЕ/ АУТОМАТСКО ИСКЉУЧИВАЊЕ	15	Вентил за отпуштање прекидача притиска	16	Термичка склопка за заштиту од кратког споја
17	Тастер за ресетовање	-	-	-	-	-	-

▲ПАЖЊА: Увек користите прибор и прикључке који су препоручени за употребу са Makita производом. У супротном може доћи до повреде. Прибор и прикључци морају да се користе за своју оригиналну намену. Ако вам је потребна помоћ, обратите се локалном сервисном центру компаније Makita.

Речник

МРа (мегапаскал): Метричка мера за притисак. 1 мегапаскал једнак је 10 бара.

Притисак укључивања: Док је мотор искључен, притисак у резервоару за ваздух опада док настављате да користите прибор или пнеуматски алат. Када притисак у резервоару падне на одређени ниво, мотор ће се аутоматски поново покренути и то се назива „притиском укључивања“.

Притисак искључивања: Када укључите компресор ваздуха, он почиње да ради, ваздушни притисак у резервоару за ваздух почиње да расте. Он расте до одређеног притиска пре него што се мотор аутоматски искључи – штитећи ваш резервоар за ваздух од притиска вишег од пројектованог номиналног. Притисак при којем се мотор искључује назива се „притисак искључивања“.

Преглед при пријему

ОШТЕЋЕЊЕ: Сваки компресор ваздуха је пажљиво тестиран и прегледан пре испоруке. Услед неправилног руковања, може доћи до оштећења током транзита и проблема у раду са компресором. Одмах по пријему, проверите да ли на опреми постоје како скривена, тако и видљива оштећења како бисте избегли нове трошкове ради отклањања тих проблема. То би требало обавити без обзира на то постоје ли видљиви знакови оштећења на контејнеру за испоруку. Ако је производ испоручен директно вама, пријавите сва оштећења шпедитеру и одмах договорите преглед робе.

Процедуре уградње и пуштања у рад

Локација компресора ваздуха

Поставите компресор ваздуха на чисто, суво и добро проветрено место. Око филтера за ваздух не смеју се налазити препреке, које могу да смање довод ваздуха компресора ваздуха. Компресор ваздуха треба да се налази најмање 305 мм од зида или других препрека које ће ометати проток ваздуха. Глава компресора ваздуха и омотач су дизајнирани да омогуће правилно хлађење. Ако је влажност ваздуха висока, можете уградити филтер за ваздух на адаптер отвора за ваздух како бисте уклонили прекомерну влагу. Пратите упутства упакована са филтером за ваздух како бисте правилно извршили уградњу. Поставите компресор ваздуха на равну површину тако да се чврсто ослања на гумене стопице.

▲УПОЗОРЕЊЕ: Ризик од пада ШТА МОЖЕ ДА СЕ ДЕСИ

Компресор ваздуха може да падне са стола, радног стола или крова, што може довести до оштећења компресора, као и до озбиљне повреде или смрти руковаоца.

КАКО ДА ТО СПРЕЧИТЕ

Увек рукујте компресором у стабилном и безбедном положају како бисте спречили случајно померање компресора. Никад не рукујте компресором на крову или другом издигнутом положају. Користите додатно црево за ваздух како бисте дохватили високе локације.

Радна температура

Радна температура овог компресора је између 0 °C и 40 °C.

▲ПАЖЊА: Никад не рукујте компресором на температурама испод 0 °C и изнад 40 °C.

Радни циклус

Препоручује се да сви компресори ваздуха које је произвела компанија Makita раде са не више од 50% радног циклуса. То значи да се употреба компресора ваздуха који пумпа ваздух преко 50% у једном сату сматра злоупотребом јер је компресор ваздуха превише мали за потребне захтеве за ваздухом.

Мрежно напајање

Користите компресор уз напон који је наведен на натписној плочици, а дозвољен опсег одступања је ±5%. Ако се компресор користи уз напон који је виши од номиналног, то ће довести до абнормално велике брзине рада мотора, што може да доведе до оштећења уређаја и прегревања мотора.

Продужни каблови

Да бисте избегли пад напона, прекид напајања и прегревање мотора користите додатно црево за ваздух уместо продужног кабла. Низак напон може да изазове оштећење мотора. Ако продужни кабл мора да се користи:

- проверите да ли је продужни кабл у добром стању.

Погледајте доленаведену табелу са захтевима МИНИМАЛНЕ површине попречног пресека продужног кабла:

Опсег јачине струје (220 – 240 V)	Укупна дужина кабла у метрима					
	10 м	15 м	20 м	30 м	50 м	60 м
0 – 5 А	1,5 мм ²	1,5 мм ²	1,5 мм ²	2,5 мм ²	4 мм ²	4 мм ²
5 – 8 А	1,5 мм ²	1,5 мм ²	2,5 мм ²	4 мм ²	4 мм ²	4 мм ²
8 – 12 А	2,5 мм ²	2,5 мм ²	4 мм ²	Није препоручљиво	Није препоручљиво	Није препоручљиво

Опсег јачине струје (110 V)	Укупна дужина кабла у метрима					
	10 м	15 м	20 м	30 м	50 м	60 м
0 – 5 А	1,5 мм ²	1,5 мм ²	1,5 мм ²	2,5 мм ²	4 мм ²	4 мм ²
5 – 8 А	1,5 мм ²	1,5 мм ²	2,5 мм ²	4 мм ²	6 мм ²	Није препоручљиво
8 – 12 А	2,5 мм ²	2,5 мм ²	4 мм ²	6 мм ²	Није препоручљиво	Није препоручљиво
12 – 15 А	4 мм ²	4 мм ²	6 мм ²	6 мм ²	Није препоручљиво	Није препоручљиво
15 – 20 А	6 мм ²	6 мм ²	6 мм ²	Није препоручљиво	Није препоручљиво	Није препоручљиво

Цеви

Пластичне или ПВЦ цеви нису пројектоване за употребу са компримованим ваздухом. Без обзира на наведени номинални притисак, пластична цев може да пукне услед притиска ваздуха. Користите само металну цев за водове за дистрибуцију ваздуха. Ако је цевовод неопходан, користите цев исте или веће величине од излаза на резервоару за ваздух. Превише мале цеви ће ограничити проток ваздуха. Ако су цеви дуже од 30,5 м, користите цеви веће за једну величину. Закопајте подземне водове испод линије мрза и избегавајте цепове где је могуће стварање кондензације и њено замрзавање. Пре покривања подземних водова, примените притисак како бисте се уверили да ни на једном цевном споју ништа не цури.

▲ОПАСНОСТ: Неодговарајуће уземљење може да доведе до струјног удара. Немојте да модификујете испоручени утикач. Ако он не одговара утичници која је доступна, потребно је да квалификовани електричар монтира одговарајућу утичницу.

РАД

Опис рада

▲УПОЗОРЕЊЕ: Ризик од буке

- Носите заштиту за слух да бисте заштитили уши од буке услед издувавања и буке током рада.

Вентил одвода:

Вентил одвода се налази при дну резервоара за ваздух и користи се за испуштање кондензације на крају сваке употребе.

Термичка склопка за заштиту од кратког споја:

Електрични мотор поседује термичку склопку за заштиту од кратког споја која се ручно ресетује. Ако се мотор из било ког разлога прегреје, склопка за заштиту од кратког споја ће искључити мотор. Пребаците прекидач за УКЉУЧИВАЊЕ/АУТОМАТСКО ИСКЉУЧИВАЊЕ у положај „ИСКЉУЧИВАЊЕ“ и сачекајте да се уређај охлади пре него што притиснете тастер за ресетовање и поново покренете компресор.

Термичка заштита од преоптерећења мотора:

Када се вредност номиналне јачине струје мотора прекорачи, термичка заштита ће се отворити и аутоматски искључити мотор. Мотор мора да се охлади пре поновног покретања. Компресор ће се аутоматски поново покренути након што се мотор охлади. Ако користите продужни кабл, компресор ће се искључити чак и након што се изврше горенаведени поступци. У том случају, продужни кабл је сувише дугачак или сувише узак. Замените га продужним каблом одговарајуће дужине и ширине.

Прекидач за УКЉУЧИВАЊЕ/АУТОМАТСКО ИСКЉУЧИВАЊЕ:

Поставите овај прекидач у положај „УКЉУЧИВАЊЕ“ да бисте обезбедили аутоматско напајање прекидача притиска, а у положај „ИСКЉУЧИВАЊЕ“ да бисте прекинули напајање када завршите са коришћењем компресора или када компресор буде остао без надзора.

▲УПОЗОРЕЊЕ: Увек искључите прекидач за УКЉУЧИВАЊЕ/АУТОМАТСКО ИСКЉУЧИВАЊЕ када се не користи.

▲ПАЖЊА: Када преносите алат, искључите прекидач за УКЉУЧИВАЊЕ/АУТОМАТСКО ИСКЉУЧИВАЊЕ.

Филтер за ваздух (улаз ваздуха):

Све време одржавајте филтер за ваздух чистим. Немојте руковати компресором ако је филтер за ваздух извађен. Компресор не ради пуним капацитетом ако је филтер за ваздух прљав. Пре коришћења компресора, увек проверите да ли је филтер за ваздух чист. Ако није, очистите филтер за ваздух или замените елемент филтера.

Пумпа компресора ваздуха:

За компримовање ваздуха, клип се помера нагоре и на доле у цилиндру. При ходу на доле, ваздух се увлачи кроз улазни вентил ваздуха. Вентил за испуштање остаје затворен.

При ходу клипа нагоре, ваздух се компримује. Улазни вентил се затвара и компримовани ваздух се гура кроз вентил за испуштање, кроз излазну цев, кроз контролни вентил у резервоар за ваздух. Искористиви ваздух није доступан све док компресор не подигне притисак у резервоару за ваздух изнад потребног на излазу за ваздух.

Контролни вентил:

Када компресор ваздуха ради, контролни вентил је „отворен“, омогућавајући компримованом ваздуху да улази у резервоар за ваздух.

Када компресор ваздуха достигне притисак „искључивања“, контролни вентил се „затвара“, омогућавајући да ваздушни притисак остане унутар резервоара за ваздух.

Вентил за отпуштање прекидача притиска:

Вентил за отпуштање прекидача притиска који се налази са бочне стране прекидача притиска дизајниран је да аутоматски отпусти компримован ваздух из главе компресора и излазне цеви када компресор ваздуха достигне притисак „искључивања“.

Прекидач притиска:

Прекидач притиска аутоматски покреће мотор када притисак у резервоару за ваздух падне на фабрички подешен притисак „укључивања“. Он зауставља мотор када притисак у резервоару за ваздух достигне фабрички подешен притисак „искључивања“.

Сигурносни вентил:

Ако прекидач притиска не искључи компресор ваздуха на својој поставци притиска „искључивања“, сигурносни вентил ће пружити заштиту од високог притиска тако што ће „искочити“ при фабрички постављеном притиску који је незнатно виши од поставке „искључивања“ прекидача притиска.

Мерач излазног притиска:

Мерач излазног притиска приказује доступан ваздушни притисак на излазној страни регулатора. Регулатор контролише овај притисак, који је увек мањи или једнак притиску у резервоару.

Мерач притиска у резервоару:

Мерач притиска у резервоару приказује ваздушни притисак у резервоару.

Регулатор:

Притисак ваздуха који долази из резервоара за ваздух контролише се дугметом за регулацију. Окрените дугме у смеру кретања казаљки на сату како бисте повећали притисак и у смеру супротном од кретања казаљки на сату како бисте смањили притисак. Да бисте избегли мања поновна подешавања након измене поставке притиска, увек приступите жељеном притиску са нижег притиска. Приликом смањивања са више на нижу поставку, прво смањите на неки притисак мањи од жељеног. У зависности од захтева за ваздухом сваког појединачног прибора, излазни регулисани ваздушни притисак можда мора бити подешен док рукујете прибором.

Излаз за ваздух:

За пнеуматски алат са регуларним притиском, користите макс. излазни притисак; 0,93 МПа (9,3 бара).

Листа за свакодневно покретање

▲УПОЗОРЕЊЕ: Немојте користити компресор ваздуха ако прекидач не може да се укључи и искључи. Сваки компресор ваздуха који није могуће контролисати помоћу прекидача је опасан и мора да се поправи.

Повезивање црева

▲УПОЗОРЕЊЕ: Ризик од небезбедног рада

- Чврсто држите црево руком приликом уградње како бисте спречили ударац црева. Губитак контроле над цревом може довести до повреде и оштећења имовине.
- Увек поштујте сва безбедносна правила која препоручује произвођач црева, конектора, пнеуматског алата и прибора, поред свих безбедносних правила за компресор ваздуха. Поштовање овог правила смањило би ризик од озбиљне повреде.

1. Пре спајања црева за ваздух или прибора, уверите се да је прекидач за УКЉУЧИВАЊЕ/АУТОМАТСКО ИСКЉУЧИВАЊЕ постављен у положај „ИСКЉУЧИВАЊЕ“ и да је регулатор ваздуха или вентил за искључивање затворен.
2. Спојите црево и прибор. Превелики ваздушни притисак изазива опасан ризик од пуцања. Проверите максимални номинални притисак произвођача за пнеуматски алат и прибор. Излазни притисак регулатора не сме никад да пређе максимални номинални притисак.

ОБАВЕШТЕЊЕ: Препоручујемо ваздушни притисак изнад 0,7 МПа (7 бара). Црева за доток морају да буду опремљена сигурносном врпцом попут жичаног канапа, а минимални радни притисак црева мора да буде већи од 1,0 МПа (10 бара).

3. Пребаците прекидач за УКЉУЧИВАЊЕ/АУТОМАТСКО ИСКЉУЧИВАЊЕ у положај „УКЉУЧИВАЊЕ“ и пустите да се притисак у резервоару подигне. Мотор ће се зауставити када притисак у резервоару достигне притисак „искључивања“.
4. Отворите регулатор тако што ћете га окренути у смеру кретања казаљки на сату. Подесите регулатор на исправну поставку притиска. Ваш компресор је спреман за коришћење.
5. Увек рукујте компресором у добро проветреним просторима; без бензина или других испарења растварача. Немојте рукувати компресором близу подручја прскања.

Откачите црева

▲УПОЗОРЕЊЕ: Ризик од небезбедног рада

- Чврсто држите црево руком када га скидате како бисте спречили ударац црева. Губитак контроле над цревом може довести до повреде и оштећења имовине.
- Резервоар за ваздух садржи ваздух под високом притиском. Држите лице и друге делове тела даље од излаза одвода. Увек носите одобрене заштитне наочаре са бочним заштитом током испуштања јер оптачи могу бити избачени вама у лице.

1. Пребаците прекидач за УКЉУЧИВАЊЕ/АУТОМАТСКО ИСКЉУЧИВАЊЕ у положај „ИСКЉУЧИВАЊЕ“.
2. Окрените регулатор у смеру супротном од кретања казаљки на сату како бисте поставили излазни притисак на нулу.
3. Скините пнеуматски алат или прибор.
4. Отворите вентил за испуштање који се налази на доњем делу резервоара за ваздух. Притисак у резервоару би требало да буде испод 0,14 МПа (1,4 бара) приликом испуштања резервоара за ваздух.
5. Нагните резервоар тако да се вентил за испуштање нађе тачно испод и испустите резервоар.

▲УПОЗОРЕЊЕ: Ризик од пуцања

Нагните резервоар да бисте испустили садржај.

▲УПОЗОРЕЊЕ: Да бисте испустили резервоар, полаганом отворите вентил за испуштање и нагните компресор како бисте испразнили акумулирану воду. Држите лице и очи даље од вентила за испуштање.

▲УПОЗОРЕЊЕ: ДОЋИ ЋЕ ДО КОНДЕНЗАЦИЈЕ ВОДЕ У РЕЗЕРВОАРУ ЗА ВАЗДУХ. АКО НЕ БУДЕ ИСПУШТЕНА, ВОДА ЋЕ ИЗАЗВАТИ КОРОЗИЈУ И ОСЛАБИТИ РЕЗЕРВОАР ЗА ВАЗДУХ ШТО ДОВОДИ ДО РИЗИКА ОД ПУЦАЊА РЕЗЕРВОАРА ЗА ВАЗДУХ.

ОБАВЕШТЕЊЕ: Ризик од оштећења имовине
Увек испустите воду из резервоара за ваздух. Вода може да садржи уље и рђу који могу да доведу до појаве мрља.

НАПОМЕНА: Ако је вентил за испуштање запушен, испустите сав ваздушни притисак. Вентил затим можете извадити, очистити, па вратити.

НАПОМЕНА: Компримовани ваздух генерише кондензат који се акумулира у резервоару, филтеру или другим деловима. Кондензат садржи уље за подмазивање и/или материје које могу бити предмет одређених прописа. Поштујте прописе у вашем региону приликом одлагања кондензата на отпад.

6. Након испуштања воде, затворите вентил за испуштање. Сада можете одложити компресор ваздуха.

▲УПОЗОРЕЊЕ: Правилно испустите резервоар за ваздух. Неправилно испуштање резервоара за ваздух може да резултира корозијом и могућим пуцањем резервоара. Пуцање резервоара може довести до повреда и оштећења имовине.

ОДРЖАВАЊЕ

▲УПОЗОРЕЊЕ: Никад не користите компресор ваздуха који необично ради.

Ако делује да компресор ваздуха необично ради, прави необичну буку или вибрације, одмах прекините његово коришћење и договорите поправку са овлашћеним сервисним центром компаније Makita.

▲УПОЗОРЕЊЕ: Користите само оригиналне заменске делове компаније Makita.

Заменски делови које није произвела компанија Makita могу да пониште гаранцију и изазову квар који доводи до повреде. Оригинални Makita делови су доступни код овлашћених продаваца.

▲УПОЗОРЕЊЕ: ЈЕДИНИЦА АУТОМАТСКИ ПРОЛАЗИ КРОЗ ЦИКЛУС КАДА ЈЕ НАПАЈАЊЕ УКЉУЧЕНО. КАДА РАДИТЕ НА ОДРЖАВАЊУ, МОЖЕТЕ БИТИ ИЗЛОЖЕНИ ИЗВОРИМА НАПОНА, КОМПРИМОВАНОМ ВАЗДУХУ ИЛИ ПОКРЕТНИМ ДЕЛОВИМА. МОЖЕ ДОЋИ ДО ПОВРЕДА. ПРЕ ОБАВЉАЊА РАДОВА НА ОДРЖАВАЊУ ИЛИ ПОПРАВЦИ АЛАТ СЕ ИСКЉУЧУЈЕ, А САВ ВАЗДУШНИ ПРИТИСАК СЕ ИСПУШТА.

ОБАВЕШТЕЊЕ: Никад немојте да користите нафту, бензин, разређивач, алкохол и слична средства. Може доћи до губитка боје, деформације или оштећења.

БЕЗБЕДАН и ПОУЗДАН рад алата гарантујемо само ако поправке, свако друго одржавање или подешавање, препустите овлашћеном сервису компаније Makita или фабричком сервису, уз употребу оригиналних резервних делова компаније Makita.

Да бисте осигурали ефикасан рад и дужи радни век компресора ваздуха, потребно је припремити и пратити рутински распоред одржавања. Следећа процедура се примењује на јединицу у нормалном радном окружењу у ком ради свакодневно. По потреби, распоред треба изменити тако да одговара условима под којим се компресор користи. Измене ће зависити од сати рада и радног окружења. Компресорска јединица која је у екстремно прљавом и/или неповољном окружењу захтеваће већу учесталост свих провера за одржавање.

Редовно одржавање

1. Испустите воду из резервоара за ваздух, свих сепаратора влаге или регулатора филтера за ваздух.
2. Проверите да ли се јавља необична бука и/или вибрације.
3. Прегледајте филтер за ваздух, замените га по потреби.
4. Прегледајте да ли долази до цурења у цевима за ваздух и на спојевима и отклоните проблем по потреби. Сваке године рада или ако посумњате на проблем, проверите стање контролног вентила. Замените га ако је оштећен или истрошен.
5. Побрините се да сви завртњи, вијци и поклопци буду чврсто монтирани. Периодично проверавајте њихово стање.

▲УПОЗОРЕЊЕ: Побрините се да сви завртњи, вијци и поклопци буду правилно притегнути. Ако се вијчане плоче или поклопци ослабе, може доћи до повреда или оштећења имовине.

Препоручени интервал за преглед и одржавање

Прегледајте и одржавајте компресор у периоду као што је описано у следећој табели.

Део	Радња	Свакодневно (пре/након коришћења)	Седмично	Месечно	Квартално
Опште	Прегледајте да ли се јављају необична бука и вибрације	✓	-	-	-
	Очистите прљавштину и прашину сувим ваздухом.	-	✓	-	-
Цеви за ваздух и спојнице	Проверите да ли долази до цурења	✓	-	-	-
Резервоар за ваздух	Испустите сав ваздух и кондензацију из резервоара за ваздух. (отворите вентил за испуштање.)	✓	-	-	-
	Прегледајте да ли постоје огреботине, углубљења или цурења.	✓	-	-	-
	Прегледајте да ли постоји рђа, ситне рупице или друге несавршености које би могле да доведу до небезбедности уређаја.	-	-	-	✓
Завртњи и навртке	Прегледајте да ли су затегнути.	-	✓	-	-
Ручка	Обришите уље и маст.	-	✓	-	-
Притисак искључивања	Проверите и подесите.	-	✓	-	-
Филтер за ваздух	Очистите или замените по потреби.	-	-	✓	-

Подмазивање

Овај компресор ваздуха је опремљен пумпом која не захтева уље, а која омогућава дуготрајност и не захтева одржавање.

Складиштење

Пре него што одложите компресор ваздуха, уверите се да сте урадили следеће:

- Прегледајте одељке „ОДРЖАВАЊЕ“ И „РАД“ и обавите одржавање према потреби. Обавезно испустите воду из резервоара за ваздух.
- Заштитите црево за ваздух од оштећења (попут гажења ногом или возилом).

Складиштите компресор ваздуха на чистом и сувом месту.

РЕШАВАЊЕ ПРОБЛЕМА

Пре него што затражите поправку, најпре сами извршите преглед. Уколико наиђете на проблем који није објашњен у упутству, не покушавајте да расклопите алат.

Неисправно стање	Вероватан узрок (квар)	Отклањање квара
Компресор неће да ради.	Покварен прекидач притиска.	Затражите поправку од свог локалног овлашћеног сервисног центра.
	Притисак у резервоару прекорачује притисак укључивања прекидача притиска.	Компресор ће се укључити када притисак у резервоару падне на притисак укључивања.
	Мотор је у квару.	Затражите поправку од свог локалног овлашћеног сервисног центра.
Отпуштање сигурносног вентила	Притисак искључивања прекидача је превисок.	Затражите поправку од свог локалног овлашћеног сервисног центра.
	Сигурносни вентил је у квару.	Затражите поправку од свог локалног овлашћеног сервисног центра.
Рад система за аутоматско искључивање се понавља.	Лоша вентилација. Температура у просторији је превисока.	Преместите компресор у добро проветрени простор.
	Електрично преоптерећење.	Искључите компресор и пустите га да се охлади.
	Мотор је у квару.	Затражите поправку од свог локалног овлашћеног сервисног центра.
Постоји континуирано цурење ваздуха након заустављања компресора.	Цеви за ваздух и спојнице су лабаве.	Проверите све спојеве раствором сапуна и воде и притегните их.
	Попустите или отворите вентил за испуштање.	Притегните/затворите вентил за испуштање.
	Цурење ваздуха из контролног вентила.	Затражите поправку од свог локалног овлашћеног сервисног центра.
Компресор континуирано ради	Филтер за ваздух је прљав.	Очистите филтер за ваздух или замените елемент филтера.
	Цеви за ваздух и спојнице су покварене	Проверите све спојеве и притегните их или замените.
	Попустите или отворите вентил за испуштање.	Притегните/затворите вентил за испуштање.
	Покварен прекидач притиска.	Затражите поправку од свог локалног овлашћеног сервисног центра.
	Прекомерна употреба ваздуха.	Смањите употребу ваздуха. Компресор можда није довољно велики за захтеве алата. Препоручујемо да компресори ваздуха раде са 50% радног циклуса или мање.
	Покварена пумпа компресора ваздуха (прстенови клипова су истрошени или су улазни/излазни вентили поломљени)	Затражите поправку од свог локалног овлашћеног сервисног центра.

SPECIFICAȚII

Model:	MAC210Q	
Tensiune-monofazată	220 V - 240 V c.a.	110 V c.a.
Putere de intrare MAXIMĂ	650 W	610 W
Curent nominal	3 A	5,5 A
L/min @ 0,62 MPa (L/min @ 6,2 bari)	48 L/min	
Presiune de cuplare	0,72 MPa (7,2 bari)	
Presiune de decuplare	0,93 MPa (9,3 bari)	
Alezaj x Cursă x Cantitate	64 mm x 14 mm x 2	
Hz	50 Hz	
RPM motor	1.450 min ⁻¹	
Lubrifierea	Fără ulei	
Dimensiune rezervor	7,6 L	
Greutate	22 kg	
Dimensiuni (L x l x H)	457 mm x 441 mm x 350 mm	
Presiune maximă de ieșire	0,93 MPa (9,3 bari)	

- Datorită programului nostru continuu de cercetare și dezvoltare, specificațiile pot fi modificate fără o notificare prealabilă.
- Notă: Specificațiile pot varia în funcție de țară.
- Este de preferat să utilizați un disjuncteur. Utilizați numai o siguranță sau un disjuncteur care funcționează cu același curent nominal ca ramura de circuit pe care funcționează compresorul de aer. În cazul în care compresorul de aer este conectat la un circuit protejat cu siguranțe, utilizați siguranțe cu întârziere.

Simboluri

Mai jos sunt prezentate simbolurile care pot fi utilizate pentru echipament. Asigurați-vă că înțelegeți sensul acestora înainte de utilizare.

	Citiți manualul de utilizare.
	Acordați atenție și grijă deosebită.
	Risc de electrocutare. Atenție: înainte de a efectua orice lucrare la compresor, acesta trebuie deconectat de la sursa de alimentare.
	Risc de temperaturi ridicate. Atenție: compresorul conține unele părți care ar putea atinge temperaturi ridicate.
	Risc de pornire accidentală. Atenție, compresorul ar putea porni automat în cazul unei pene de curent și a resetării ulterioare.
	Purtați ochelari de protecție.
	Purtați echipament de protecție pentru urechi.



Doar pentru țările din cadrul UE
Din cauza prezenței componentelor periculoase în echipament, echipamentul electric și electronic folosit poate avea un efect negativ asupra mediului și sănătății umane. Nu eliminați aparatele electrice și electronice împreună cu gunoii menajeri!

În conformitate cu Directiva europeană privind deșeurile de echipamente electrice și electronice și cu adaptarea sa în legislația națională, echipamentele electrice și electronice folosite trebuie colectate separat și livrate la un centru de colectare separat pentru deșeurile municipale, care respectă reglementările privind protecția mediului.

Acest lucru este indicat prin simbolul care reprezintă o pubeză cu roți barată cu o cruce, aplicat pe echipament.



Nivel de putere acustică garantat în conformitate cu Directiva UE privind zgomotul emis de echipamentele utilizate în exterior. Nivel de putere acustică garantat în conformitate cu Directiva UKCA privind zgomotul emis de echipamentele utilizate în exterior.



Nivel de putere acustică în conformitate cu Regulamentul NSW al Australiei privind atenuarea zgomotului

Sursă de alimentare

Mașina trebuie conectată numai la o sursă de alimentare cu curent alternativ monofazat, cu tensiunea egală cu cea indicată pe plăcuța de identificare a mașinii. Această mașină trebuie împământată în timpul utilizării pentru a proteja operatorul împotriva electrocutării. Utilizați doar cabluri prelungitoare cu trei fire cu fișe cu trei știfturi de contact și împământare și prize cu trei poli care acceptă acest tip de fișă.

Zgomot

Nivelul de zgomot normal ponderat A determinat în conformitate cu EN ISO 3744: 2010:

Nivel de presiune acustică (L_{pA}): 60 dB(A)

Marjă de eroare (K): 3 dB(A)

Nivelul de zgomot în timpul funcționării poate depăși 80 dB (A).

NOTĂ: Valoarea (valorile) totală(e) a (ale) emisiilor de zgomot declarate a(u) fost măsurată(e) în conformitate cu o metodă de test standard și poate (pot) fi utilizată(e) pentru compararea unei unelte cu alta.

NOTĂ: Valoarea (valorile) totală(e) a (ale) emisiilor de zgomot declarate poate (pot) fi, de asemenea, utilizată(e) într-o evaluare preliminară a expunerii.

⚠️ AVERTIZARE: Purtați echipament de protecție pentru urechi.

⚠️ AVERTIZARE: Emisiile de zgomot în timpul utilizării efective a uneltei electrice poate diferi de valoarea (valorile) nivelului declarat, în funcție de modul în care unealta este utilizată, în special ce fel de piesă este prelucrată.

⚠️ AVERTIZARE: Asigurați-vă că identificați măsurile de siguranță pentru a proteja operatorul, acestea fiind bazate pe o estimare a expunerii în condiții reale de utilizare (luând în considerare toate părțile ciclului de operare, precum timpii în care unealta a fost oprită, sau a funcționat în gol, pe lângă timpul de declanșare).

Declarație de conformitate

Numai pentru țările europene

Declarația de conformitate este inclusă ca Anexa A la acest manual de instrucțiuni.

INSTRUCȚIUNI IMPORTANTE PRIVIND SIGURANȚA

PĂSTRAȚI ACESTE INSTRUCȚIUNI.

⚠️ AVERTIZARE:

- **UTILIZAREA SAU ÎNTREȚINEREA NECORESPUNZĂTOARE A ACESTUI PRODUS POATE DUCE LA ACCIDENTĂRI GRAVE ȘI LA AVARIEREA BUNURILOR.**

- **CITIȚI ȘI ÎNȚELEGEȚI TOATE AVERTIZĂRILE ȘI INSTRUCȚIUNILE DE UTILIZARE ÎNAINTE DE A UTILIZA ACEST ECHIPAMENT.**
- **Păstrați acest manual de instrucțiuni pentru referință și instrucțiuni pentru alte persoane. Împrumutați compresorul și sculele pneumatice numai persoanelor care s-au dovedit a fi experimentate și, de asemenea, înmânați-le împreună cu manualul de instrucțiuni.**
- **Operatorii începători sau fără experiență ar trebui să fie instruiți referitor la operații. Nu permiteți niciodată copiilor sau persoanelor nefamiliarizate cu aceste instrucțiuni să folosească compresorul și uneltele pneumatice.**

⚠️ AVERTIZARE:

Siguranța zonei de lucru

- **Păstrați zona dumneavoastră de lucru curată și bine iluminată. Zonele de lucru dezordonate și întunecate favorizează accidentele.**
- **Nu utilizați compresorul în medii explozive, cum ar fi în prezența lichidelor, a gazelor sau a pulberilor inflamabile. Compresorul provoacă scânteii care pot aprinde pulberile sau vaporii.**
- **Asigurați-vă că nu sunt în apropiere persoane, copii și vizitatori atunci când folosiți o unealtă pneumatică. Distragerea atenției poate conduce la pierderea controlului asupra mașinii. Protejați celelalte persoane din zona de lucru de resturi, cum ar fi așchii și scânteii. Montați bariere sau aparători, după cum este necesar. Copiii nu trebuie niciodată lăsați în zona de lucru.**
- **Temperatura adecvată a camerei este de la +5 °C până la +30 °C. (0 °C până la +40 °C maxim)**

⚠️ AVERTIZARE:

Riscul utilizării în condiții nesigure

CE SE POATE ÎNTÂMPLA

Utilizarea compresorului dumneavoastră de aer în condiții nesigure poate duce la accidentarea gravă a dumneavoastră sau a altor persoane.

MODALITATE DE PREVENIRE

- Consultați și înțelegeți toate instrucțiunile și avertizările din acest manual.
- Familiarizați-vă cu utilizarea și comenzile compresorului de aer.
- Asigurați-vă că toate persoanele, animalele sau obstacolele sunt în afara zonei de lucru.
- Nu lăsați niciodată la îndemâna copiilor compresorul de aer.
- Nu utilizați produsul dacă sunteți obosit sau sub influența băuturilor alcoolice sau a drogurilor. Fiți atent tot timpul. Distragerea atenției poate conduce la pierderea controlului asupra mașinii.
- Nu dezactivați niciodată caracteristicile de siguranță ale acestui produs.
- Echipați zona de lucru cu un extingtor.
- Nu utilizați mașina cu piese lipsă, defecte sau neautorizate.
- Înainte de utilizarea compresorului, asigurați-vă întotdeauna că acesta poate fi operat în siguranță. Dacă există o aliniere incorectă sau piese mobile blocate, o piesă deteriorată sau alte defecțiuni funcționale, solicitați repararea compresorului înainte de a utiliza. Multe accidente sunt provocate de produse întreținute necorespunzător.

AVERTIZARE:

Riscul de explozie a rezervorului de aer



CE SE POATE ÎNTÂMPLA

Următoarele condiții ar putea duce la o slăbire a rezervorului și ar putea CAUZA O EXPLOZIE VIOLENTĂ A REZERVORULUI, CARE AR PUTEA DUCE LA ACCIDENTAREA GRAVĂ A DUMNEAVOASTRĂ SAU A ALTOR PERSOANE:

- Neevacuarea adecvată a apei condensate din rezervor, provocând rugină și subțierea peretelui rezervorului.
- Modificări sau încercări de reparații ale rezervorului.
- Modificări neautorizate ale presostatului, supapei de siguranță sau a oricăror alte componente care controlează presiunea rezervorului.

MODALITATE DE PREVENIRE

- Goliți rezervorul de aer zilnic sau după fiecare utilizare. Dacă rezervorul de aer prezintă o scurgere, înlocuiți-l imediat cu un rezervor nou sau înlocuiți întregul compresor.
- Nu găuriți, nu sudați sau nu modificați în alt mod rezervorul de aer, deoarece acesta se va deteriora. Rezervorul se poate sparge sau poate exploda. Înlocuiți-l cu un rezervor de aer nou.
- Urmați recomandarea producătorului de echipamente și nu depășiți niciodată presiunea maximă admisibilă a accesoriilor. Nu utilizați niciodată compresorul pentru a umfla obiecte mici cu presiune scăzută, cum ar fi jucării pentru copii, mingi de fotbal, mingi de baschet etc.

AVERTIZARE:

Riscul de explozie a accesoriilor și pieselor auxiliare



CE SE POATE ÎNTÂMPLA

- Depășirea presiunii nominale a uneltelor pneumatice, pistoalelor de pulverizare, accesoriilor acționate cu aer, anvelopelor și a altor obiecte gonflabile poate provoca explozia sau împrăștierea acestora și poate duce la accidentarea gravă a dumneavoastră și a altor persoane.
- Respectați întotdeauna toate normele de siguranță recomandate de producătorul uneltei dvs. pneumatice, precum și toate normele de siguranță pentru compresorul de aer. Respectarea acestei reguli va reduce riscul de accidentări grave.

AVERTIZARE:

Riscul prezentat de umflarea anvelopelor

CE SE POATE ÎNTÂMPLA

Umflarea excesivă a anvelopelor poate duce la accidente grave sau la avariarea bunurilor.

MODALITATE DE PREVENIRE

- Verificați presiunea anvelopelor înainte de fiecare utilizare cu ajutorul unui manometru. În timp ce umflați anvelopele, confirmați presiunea corectă a acestora scrisă pe partea laterală a anvelopei.

NOTĂ: Echipamentele utilizate pentru umflarea anvelopelor, cum ar fi rezervoarele de aer și compresoarele, pot umfla anvelopele mici sau similare foarte rapid. Reglați alimentarea cu aer astfel încât să devină egală sau mai mică decât valoarea nominală a presiunii anvelopelor. Pentru a preveni umflarea excesivă, furnizați aer puțin câte puțin și verificați frecvent presiunea aerului din anvelopă folosind un manometru.

AVERTIZARE:

Risc de electrocutare



CE SE POATE ÎNTÂMPLA

- Compresorul dumneavoastră de aer este alimentat cu curent electric. Ca orice alt dispozitiv alimentat cu curent electric, dacă nu este utilizat în mod corespunzător, poate duce la electrocutare.
- Împământarea instalației electrice: nerealizarea operației de împământare în mod adecvat pentru acest produs poate crește riscul de electrocutare.

MODALITATE DE PREVENIRE

- Orice cablare electrică sau reparație electrică necesară pentru acest produs trebuie efectuată de personal de service calificat sau de un electrician autorizat, în conformitate cu codurile electrice naționale și locale.
- Asigurați-vă că circuitul electric la care este conectat compresorul este împământat în mod adecvat, furnizează o tensiune corectă și protecție adecvată cu siguranțe.
- Nu utilizați niciodată compresorul în aer liber atunci când plouă sau într-un mediu umed.
- Nu utilizați niciodată compresorul cu apă rătoare sau capace care sunt deteriorate sau îndepărtate.
- Pentru a reduce riscul de electrocutare, nu expuneți la ploaie. Depozitați în spații interioare.
- Nu expuneți compresorul la ploaie sau la condiții de umiditate. Dacă pătrunde apă în compresor, crește riscul de electrocutare.
- Evitați contactul corpului cu suprafețele împământate, precum conducte, radiatoare, cuptoare și frigider. Vă puteți electrocuta în cazul în care corpul dumneavoastră atinge suprafețe împământate.

AVERTIZARE:

Riscul de explozie sau incendiu



CE SE POATE ÎNTÂMPLA

Este normal ca, atunci când compresorul pornește sau se oprește, contactele electrice din interiorul motorului și ale presostatului să producă scântei. Nu utilizați niciodată compresorul într-o atmosferă în care sunt prezenți vapori inflamabili. Acest lucru poate duce la accidentarea gravă a dumneavoastră sau a altor persoane.

MODALITATE DE PREVENIRE

- Utilizați întotdeauna compresorul într-un spațiu bine ventilat, fără benzină sau vapori de solventi.
- Dacă pulverizați materiale inflamabile, amplasați compresorul la o distanță cel puțin 20 ft de zona de pulverizare.
- Nu utilizați lichid inflamabil în zone închise.
- Aerisiți întotdeauna zona de pulverizare.
- Nu fumați în timpul pulverizării și nu pulverizați către un loc unde sunt generate scântei sau flăcări.
- Țineți compresoarele departe de zona de pulverizare, păstrați o distanță de cel puțin 6,1 m față de zona de pulverizare și de toate materialele inflamabile.
- Depozitați materialele inflamabile într-un loc sigur, departe de compresor.

AVERTIZARE:

Risc pentru respirație



CE SE POATE ÎNTÂMPLA

- Aerul comprimat de la compresorul dumneavoastră nu este sigur pentru respirație. Fluxul de aer poate conține monoxid de carbon sau alți vapori, sau particule din rezervor sau din alte componente.
- Materialele pulverizate, cum ar fi vopseaua, solventii pentru vopsea, agentul de îndepărtare a vopselei, insecticidele, erbicidele etc., conțin vapori nocivi și otrăvuri.
- Inhalarea vaporilor compresorului sau a vaporilor de materiale pulverizate poate duce la accidentări grave.

MODALITATE DE PREVENIRE

- Nu inhalați niciodată aer din compresor, fie direct, fie de la un dispozitiv de respirat conectat la compresor.
- Lucrați într-o zonă în care există o bună ventilație transversală.
- Citiți și urmați instrucțiunile privind siguranța furnizate pe etichetă sau pe fișa cu date de securitate pentru materialul pe care îl pulverizați. Folosiți un aparat de respirație aprobat, conceput pentru a fi utilizat cu aplicația dumneavoastră specifică.
- Nu transportați compresorul în timp ce vopsiți.

AVERTIZARE:

Riscul cauzat de zgomot

- Purtați dispozitive de protecție pentru a vă proteja urechile împotriva zgomotului de evacuare și a zgomotului în timpul funcționării.

AVERTIZARE:

Riscul cauzat de aerul comprimat



CE SE POATE ÎNTÂMPLA

Fluxul de aer comprimat poate provoca leziuni ale țesuturilor moi și poate propulsa murdărie, așchii, particule libere și obiecte mici la viteză mare, ceea ce poate conduce la pagube materiale sau vătămări corporale.

MODALITATE DE PREVENIRE

- Purtați întotdeauna ochelari de protecție aprobați cu apărători laterale atunci când utilizați sau întrețineți compresorul.
- Nu îndreptați niciodată vreo duză sau pulverizator spre vreo parte a corpului sau spre alte persoane sau animale.
- Întotdeauna opriți compresorul și scoateți presiunea din conducta de aer înainte de a efectua întreținerea, atașarea uneltelor sau a accesoriilor.

AVERTIZARE:

Riscul cauzat de piesele mobile



CE SE POATE ÎNTÂMPLA

Compresorul rulează ciclurile automat atunci când comutatorul PORNIRE/OPRIRE AUTOMATĂ este în poziția „on” (pornit). Dacă încercați să efectuați reparații sau lucrări de întreținere în timp ce compresorul este în funcțiune sau este conectat la priză, vă puteți expune la piesele mobile.

Aceste piese mobile pot provoca accidentări grave.

MODALITATE DE PREVENIRE

- Deconectați întotdeauna compresorul, eliberați presiunea aerului din rezervor și îndepărtați toate accesoriile înainte de a efectua operații de întreținere sau reparație.
- Nu utilizați niciodată compresorul cu apărătoare sau capace care sunt deteriorate sau îndepărtate.
- Țineți-vă părul, îmbrăcămintea și mănușile departe de piesele mobile. Hainele largi, bijuteriile sau părul lung se pot prinde în piesele mobile.
- Fantele de ventilație pot acoperi părțile mobile și ar trebui, de asemenea, evitate.

AVERTIZARE:

Riscul de arsuri

- Nu utilizați compresorul portabil cu ușile deschise!
- Nu deschideți robinetul înainte de atașarea furtunului de aer!



CE SE POATE ÎNTÂMPLA

Contactul cu părțile fierbinți, cum ar fi capul compresorului sau tuburile de evacuare, poate duce la arsuri grave ale pielii.

MODALITATE DE PREVENIRE

- Nu atingeți niciodată componentele fierbinți în timpul sau imediat după utilizarea compresorului. Nu atingeți carcasa de protecție și nu încercați să efectuați operația de întreținere până când compresorul nu este lăsat să se răcească.
- Țineți întotdeauna de mâner atunci când mutați sau transportați compresorul.
- În timpul utilizării compresorului și în decurs de o oră după utilizare, nu atingeți piesele încălzite, cum ar fi cilindrul, capacul cilindrilor și furtunul de evacuare. Aceste piese devin fierbinți și pot provoca arsuri.

AVERTIZARE:

Transport

- Țineți întotdeauna de mâner atunci când manipulați, ridicați, mutați sau transportați compresorul. Nu încercați să trageți sau să transportați compresorul de aer ținând de furtun. Acest lucru poate deteriora compresorul și/ sau furtunul.
- Întotdeauna transportați corect compresorul. Transportul și ridicarea necorespunzătoare pot provoca deteriorarea compresorului.
- Direcția înclinației maxime în timpul tracțiunii este de cel puțin 30°.
- Nu utilizați vehicule pentru tracțiune.
- Nu poziționați compresorul în medii inflamabile, explozive sau erozive.
- Pentru a preveni pornirea accidentală:
 - nu transportați compresorul pe distanțe lungi;
 - nu transportați compresorul cu rezervorul de aer umplut cu aer comprimat și;
 - nu-l aduceți în situații posibil periculoase, cum ar fi într-un vehicul sau pe o scară sau schelă.

Siguranța electrică

1. **Evitați mediile periculoase. Nu utilizați compresorul de aer în locații cu umezeală și nu îl expuneți la ploaie.** Dacă pătrunde aer în compresor, crește riscul de electrocutare.
2. **Preveniți punerea accidentală în funcțiune. Asigurați-vă că întrerupătorul PORNIRE/OPRIRE AUTOMATĂ se află în poziția „off” (oprit) și deconectați-l atunci când ridicați sau transportați compresorul de aer.** Transportarea compresorului de aer ținând degetul pe întrerupător sau punerea acestuia sub tensiune cu întrerupătorul pornit duce foarte ușor la accidentări.
3. **Reparațiile trebuie efectuate de o persoană calificată, folosind doar piese de schimb identice.** Aceasta va asigura menținerea siguranței produsului.
4. **Nu modificați și nu încercați să reparați compresorul de aer decât în conformitate cu instrucțiunile de utilizare și întreținere.**

INTRODUCERE

Informații generale

Acest compresor de aer este dotat cu o pompă fără ulei concepută pentru a fi durabilă și pentru a nu necesita operații de întreținere.

Compresorul poate fi utilizat în mod adecvat cu pistoale pneumatice de bătut cuie și cu capsatoare. Pentru aceste aplicații este furnizat un regulator de presiune a aerului.

Utilizarea preconizată

Acest compresor de aer este proiectat pentru aplicații profesionale de bătătură a cuielor și de capsare.

 AVERTIZARE: Nu utilizați niciodată compresorul pentru alte aplicații decât pentru a opera un pistol de bătut cuie sau un capsator. Utilizarea compresorului pentru alte aplicații poate duce la pagube materiale și la vătămări corporale.

Dacă este cazul, trebuie utilizate transformatoare de aer separate care combină funcțiile de reglare a aerului și/sau de îndepărtare a umezelii și a murdăriei.

 AVERTIZARE: Utilizați manometrul doar pentru referință. Verificați presiunea aerului folosind echipamente de măsurare calibrate în timpul și după umflarea obiectelor.

Descrierea componentelor

► Fig.1

1	Filtru de aer (admisie de aer)	2	Supapă de control	3	Supapă de siguranță	4	Pompa compresorului de aer
5	Regulator	6	Manometru presiune rezervor	7	Manometru presiune de ieșire	8	Cuplur rapid
9	Mâner de transport	10	Rezervor de aer	11	Supapă canal de aer	12	Presostat
13	Cablu de alimentare	14	Comutator PORNIRE/OPRIRE AUTOMATĂ	15	Supapă de descărcare a presostatului	16	Disjunctur termic
17	Buton de resetare	-	-	-	-	-	-

⚠ATENȚIE: Utilizați întotdeauna accesorii și piese auxiliare recomandate pentru utilizare cu produsul Makita. Nerespectarea acestui lucru poate duce la vătămări corporale. Accesoriile și piesele auxiliare trebuie utilizate în scopul inițial. Dacă aveți nevoie de asistență, adresați-vă centrului local de service Makita.

Glosar

MPa (megapascal): Măsurarea presiunii metrice. 1 megapascal este egal cu 10 bari.

Presiunea de cuplare: În timp ce motorul este oprit, presiunea rezervorului de aer scade pe măsură ce continuați să utilizați accesoriul sau unealta pneumatică. Când presiunea din rezervor scade la un anumit nivel, motorul va reporni automat; repornirea se numește „presiune de cuplare”.

Presiunea de decuplare: Atunci când porniți compresorul de aer, acesta începe să funcționeze, iar presiunea aerului din rezervorul de aer începe să crească. Presiunea crește până la o anumită valoare înainte ca motorul să se oprească automat – protejând rezervorul de aer de o presiune mai mare decât presiunea pentru care a fost conceput. Presiunea la care se oprește motorul se numește „presiune de decuplare”.

Verificarea la primire

DETERIORARE: Fiecare echipament pentru compresorul de aer este testat și verificat cu atenție înainte de expediere. În cazul manipulării necorespunzătoare, produsul se poate deteriora în timpul transportului, ceea ce poate cauza probleme legate de funcționarea compresorului. Imediat după primire, asigurați-vă că echipamentul nu prezintă defecte atât ascunse, cât și vizibile, pentru a evita cheltuielile necesare pentru corectarea unor astfel de probleme. Acest lucru trebuie realizat indiferent de orice semn vizibil de deteriorare a containerului de transport. Dacă acest produs a fost expediat direct către dumneavoastră, raportați orice defecțiune transportatorului și aranjați imediat verificarea bunurilor.

Proceduri de instalare și rodaj

Amplasarea compresorului de aer

Amplasați compresorul de aer într-o zonă curată, uscată și bine ventilată. Filtrul de aer trebuie menținut fără resturi, deoarece acestea ar putea reduce furnizarea de aer de către compresorul de aer. Compresorul de aer trebuie să fie amplasat la cel puțin 305 mm distanță de perete sau de alte obstacole care vor interfera cu fluxul de aer. Capul compresorului de aer și carcasa acestuia sunt proiectate pentru a permite o răcire adecvată. Dacă umiditatea este ridicată, un filtru de aer poate fi instalat pe adaptorul de evacuare a aerului pentru a îndepărta umezeala excesivă. Urmați instrucțiunile furnizate împreună cu filtrul de aer pentru o instalare corectă. Așezați compresorul de aer pe o suprafață plană, astfel încât să se sprijine ferm pe picioarele de cauciuc.

⚠AVERTIZARE: Riscul de cădere

CE SE POATE ÎNTÂMPLA

Compresorul de aer poate cădea de pe o masă, de pe un banc de lucru sau de pe acoperiș, provocând deteriorarea compresorului și poate duce la accidentarea gravă sau la moartea operatorului.

MODALITATE DE PREVENIRE

Utilizați întotdeauna compresorul într-o poziție stabilă și sigură pentru a preveni mișcarea accidentală a compresorului. Nu utilizați niciodată compresorul pe un acoperiș sau în altă poziție ridicată. Folosiți un furtun suplimentar de aer pentru a ajunge la locurile înalte.

Temperatură de funcționare

Temperatura de funcționare a acestui compresor este cuprinsă între 0 °C și 40 °C.

⚠ATENȚIE: Nu utilizați niciodată compresorul la temperaturi sub 0 °C și de peste 40 °C.

Ciclu de funcționare

Se recomandă ca toate compresoarele de aer fabricate de Makita să funcționeze la un ciclu de funcționare de cel mult 50%. Acest lucru înseamnă că atunci când un compresor de aer pompează aer mai mult de 50% într-o oră se consideră că nu este utilizat în mod corespunzător, deoarece compresorul de aer este subdimensionat pentru necesarul de aer cerut.

Sursă de alimentare

Utilizați compresorul la tensiunile specificate pe plăcuța de identificare; intervalul de toleranță admis trebuie să rămână la ±5%. Dacă utilizați compresorul la o tensiune mai mare decât tensiunea nominală, aceasta va duce la o viteză anormal de mare a motorului și poate deteriora unitatea sau poate arde motorul.

Cabluri prelungitoare

Pentru a evita căderea de tensiune, pierderea puterii și supraîncălzirea motorului, utilizați un furtun suplimentar de aer în loc de un cablu prelungitor. Tensiunea scăzută poate provoca deteriorarea motorului. Dacă trebuie să se utilizeze un cablu prelungitor:

- asigurați-vă că cablul prelungitorul este în stare bună.

Consultați tabelul de mai jos pentru cerințele MINIME privind ecartamentul cablului prelungitor:

Interval putere amperi/oră (220 - 240 V)	Lungimea totală a cablului în metri					
	10 m	15 m	20 m	30 m	50 m	60 m
0 - 5 A	1,5 mm ²	1,5 mm ²	1,5 mm ²	2,5 mm ²	4 mm ²	4 mm ²
5 - 8 A	1,5 mm ²	1,5 mm ²	2,5 mm ²	4 mm ²	4 mm ²	4 mm ²
8 - 12 A	2,5 mm ²	2,5 mm ²	4 mm ²	Nu se recomandă	Nu se recomandă	Nu se recomandă

Interval putere amperi/oră (110 V)	Lungimea totală a cablului în metri					
	10 m	15 m	20 m	30 m	50 m	60 m
0 - 5 A	1,5 mm ²	1,5 mm ²	1,5 mm ²	2,5 mm ²	4 mm ²	4 mm ²
5 - 8 A	1,5 mm ²	1,5 mm ²	2,5 mm ²	4 mm ²	6 mm ²	Nu se recomandă
8 - 12 A	2,5 mm ²	2,5 mm ²	4 mm ²	6 mm ²	Nu se recomandă	Nu se recomandă
12 - 15 A	4 mm ²	4 mm ²	6 mm ²	6 mm ²	Nu se recomandă	Nu se recomandă
15 - 20 A	6 mm ²	6 mm ²	6 mm ²	Nu se recomandă	Nu se recomandă	Nu se recomandă

Tubulatura

Țeava din plastic sau din PVC nu este proiectată pentru a fi utilizată cu aer comprimat. Indiferent de presiunea indicată pe aceasta, țeava din plastic poate exploda din cauza presiunii aerului. Utilizați numai țevi metalice pentru liniile de distribuție a aerului. Dacă este necesar un sistem de conducte, utilizați o țeavă de aceeași dimensiune ca orificiul de evacuare al rezervorului de aer sau mai mare. Țevile prea mici vor restricționa fluxul de aer. În cazul în care țeava are o lungime de peste 30,5 m, utilizați următoarea dimensiune mai mare. Îngropați liniile subterane sub linia de îngheț și evitați cavitățile în care condensul se poate acumula și poate îngheța. Aplicați presiune înainte ca liniile subterane să fie acoperite pentru a vă asigura că niciuna dintre îmbinările țevilor nu prezintă scurgeri.

⚠️PERICOL: Împământarea necorespunzătoare poate duce la electrocutare. Nu modificați fișa care au fost furnizată. Dacă aceasta nu se potrivește cu priza disponibilă, priza corectă trebuie instalată de un electrician calificat.

OPERAREA

Descrierea operațiunii

⚠️AVERTIZARE: Riscul de zgomot

- Purtați dispozitive de protecție pentru a vă proteja urechile împotriva zgomotului de evacuare și a zgomotului în timpul funcționării.

Supapă canal de aer:

Supapa canalului de aer este situată în partea de jos a rezervorului de aer și este folosită pentru evacuarea condensului la sfârșitul fiecărei utilizări.

Disjuncter termic:

Motorul electric are un disjuncter termic cu resetare manuală. Dacă motorul se supraîncălzește din orice motiv, disjunctorul va opri motorul. Aduceți comutatorul PORNIRE/OPRIRE AUTOMATĂ în poziția „off” (oprit) și așteptați ca unitatea să se răcească înainte de a apăsa butonul de resetare și a reporni compresorul.

Protecția termică la suprasarcină a motorului:

Atunci când curentul nominal al motorului este depășit, protecția termică se va deschide și va opri automat motorul. Motorul trebuie lăsat să se răcească înainte de repornire. Compresorul va porni din nou în mod automat după ce motorul s-a răcit.

Dacă utilizați un cablu prelungitor, compresorul se oprește chiar și după efectuarea procedurilor de mai sus. În acest caz, cablul prelungitor este prea lung sau subțire. Înlocuiți cablul prelungitor cu un alt cablu cu lungimea și lățimea corespunzătoare.

Comutatorul PORNIRE/OPRIRE AUTOMATĂ:

Aduceți acest comutator în poziția „on” (pornit) pentru a alimenta automat presostatul și în poziția „off” (oprit) pentru a întrerupe alimentarea când ați terminat de utilizat compresorul sau când compresorul urmează să fie lăsat nesupravegheat.

⚠️AVERTIZARE: Întotdeauna opriți comutatorul PORNIRE/OPRIRE AUTOMATĂ atunci când nu îl utilizați.

⚠️ATENȚIE: Atunci când transportați mașina, opriți comutatorul PORNIRE/OPRIRE AUTOMATĂ.

Filtru de aer (admisie de aer):

Păstrați filtrul de aer curat tot timpul. Nu utilizați compresorul dacă filtrul de aer a fost scos. Compresorul nu funcționează la capacitate maximă dacă filtrul de aer este murdar.

Înainte de a utiliza compresorul, asigurați-vă întotdeauna că filtrul de aer este curat. Dacă nu este curat, curățați filtrul de aer sau înlocuiți elementul de filtrare.

Pompa compresorului de aer:

Pentru a comprima aerul, pistonul se deplasează în sus și în jos în cilindru. La efectuarea cursei în jos, aerul este aspirat prin supapa de admisie a aerului. Supapa de evacuare rămâne închisă.

La cursa în sus a pistonului, aerul este comprimat. Supapa de admisie se închide și aerul comprimat iese forțat afară prin supapa de evacuare, prin tubul de evacuare, prin supapa de control și ajunge în rezervorul de aer. Aerul care va fi utilizat nu este disponibil până când compresorul nu ridică presiunea rezervorului de aer peste cea necesară pentru evacuarea aerului.

Supapa de control:

Când compresorul de aer este în funcțiune, supapa de control este „deschisă”, permițând aerului comprimat să intre în rezervorul de aer.

Când compresorul de aer atinge presiunea de „decuplare”, supapa de control se „închide”, permițând presiunii aerului să rămână în interiorul rezervorului de aer.

Supapă de descărcare a presostatului:

Supapa de descărcare a presostatului situată pe partea laterală a presostatului este concepută să elibereze automat aerul comprimat din capul compresorului și din tubul de evacuare atunci când compresorul de aer atinge presiunea de „decuplare”.

Presostat:

Presostatul pornește automat motorul atunci când presiunea rezervorului de aer scade la presiunea de „cuplare” setată din fabrică. Acesta oprește motorul atunci când presiunea rezervorului de aer atinge presiunea de „decuplare” setată din fabrică.

Supapa de siguranță:

Dacă presostatul nu oprește compresorul de aer la setarea sa de „decuplare” a presiunii, supapa de siguranță va proteja împotriva presiunii înalte „declanșându-se” la presiunea setată din fabrică, care este puțin mai mare decât setarea de „decuplare” a presostatului.

Manometru presiune de ieșire:

Manometrul presiunii de ieșire indică presiunea aerului disponibilă pe partea de evacuare a regulatorului. Această presiune este controlată de regulator și este întotdeauna mai mică sau egală cu presiunea din rezervor.

Manometru presiune rezervor:

Manometrul presiunii din rezervor indică presiunea aerului din rezervor.

Regulator:

Presiunea aerului care vine din rezervorul de aer este controlată de butonul rotativ de reglare. Rotiți butonul rotativ în sensul acelor de ceasornic pentru a crește presiunea și în sens invers acelor de ceasornic pentru a reduce presiunea. Pentru a evita o reglare minoră după modificarea setării presiunii, abordați întotdeauna presiunea dorită de la o presiune mai mică. Când reduceți de la o setare mai mare la una mai mică, mai întâi reduceți la o anumită presiune mai mică decât presiunea dorită. În funcție de cerințele de aer ale fiecărui accesoriu, este posibil să fie necesar ca presiunea de ieșire a aerului să fie reglată în timp ce utilizați accesoriul.

Orificiu de evacuare a aerului:

Pentru mașinile pneumatice cu presiune obișnuită, utilizați presiunea maximă de ieșire; 0,93 MPa (9,3 bari).

Lista de verificare a pornirilor zilnice

⚠️ AVERTIZARE: Nu folosiți compresorul de aer dacă comutatorul nu funcționează. Orice compresor de aer care nu poate fi controlat din comutator este periculos și trebuie să fie reparat.

Conectarea furtunurilor

⚠️ AVERTIZARE: Riscul utilizării în condiții nesigure

- **Prindeți ferm furtunul în mână la instalare pentru a preveni mișcarea sa necontrolată. Pierderea controlului asupra furtunului poate duce la vătămări corporale și la avarierea bunurilor.**
- **Respectați întotdeauna toate normele de siguranță recomandate de producătorul furtunurilor, conectorilor, uneltelor pneumatice și accesoriilor, precum și toate normele de siguranță pentru compresorul de aer. Respectarea acestei reguli va reduce riscul de accidentări grave.**

1. Înainte de a atașa furtunul de aer sau accesoriile, asigurați-vă că comutatorul PORNIRE/OPRIRE AUTOMATĂ este setat în poziția „off” (oprit) și că regulatorul de aer sau supapa de închidere este închis(ă).
2. Atașați furtunul și accesoriile. O presiune prea mare a aerului provoacă un risc periculos de explozie. Verificați presiunea maximă a producătorului pentru mașinile pneumatice și accesoriile acestora. Presiunea de ieșire a regulatorului nu trebuie să depășească niciodată presiunea nominală maximă.

NOTĂ: Se recomandă presiuni ale aerului de peste 0,7 MPa (7 bari). Furtunurile furnizate trebuie să fie prevăzute cu un cablu de siguranță, cum ar fi un cablu de sârmă, iar presiunea minimă de lucru a furtunului trebuie să fie de peste 1,0 MPa (10 bar).

3. Aduceți comutatorul PORNIRE/OPRIRE AUTOMATĂ în poziția „on” (pornit) și lăsați presiunea din rezervor să crească. Motorul se va opri când presiunea din rezervor atinge presiunea de „decuplare”.
4. Deschideți regulatorul rotindu-l în sensul acelor de ceasornic. Reglați regulatorul la setarea corectă a presiunii. Compresorul dumneavoastră este gata de utilizare.
5. Utilizați întotdeauna compresorul de aer în zone bine ventilate, fără benzină sau alți vapori de solventi. Nu utilizați compresorul în apropierea zonei de pulverizare.

Deconectarea furtunurilor

⚠️ AVERTIZARE: Riscul utilizării în condiții nesigure

- Prindeți ferm furtunul în mână la deconectare pentru a preveni mișcarea sa necontrolată. Pierderea controlului asupra furtunului poate duce la vătămări corporale și la avarierea bunurilor.
- Rezervoarele de aer conțin aer la înaltă presiune. Țineți fața și alte părți ale corpului departe de orificiul de evacuare. Purtați întotdeauna ochelari de protecție aprobați cu apărători laterale atunci când efectuați operații de evacuare, deoarece resturile pot fi proiectate în față.

1. Setați comutatorul PORNIRE/OPRIRE AUTOMATĂ în poziția „off” (oprit).
2. Rotiți regulatorul în sens invers acelor de ceasornic pentru a seta presiunea de ieșire la zero.
3. Scoateți unealta pneumatică sau accesoriul.
4. Deschideți supapa canalului de aer situată în partea inferioară a rezervorului de aer. Presiunea din rezervor ar trebui să fie sub 0,14 MPa (1,4 bari) atunci când goliți rezervorul de aer.
5. Înclinați rezervorul astfel încât supapa canalului de aer să fie direct dedesubt și goliți-l.

⚠️ AVERTIZARE: Risc de explozie

Înclinați rezervorul pentru a-l goli.

⚠️ AVERTIZARE: Pentru a goli rezervorul, deschideți încet supapa canalului de aer și înclinați compresorul pentru a goli apa acumulată. Țineți fața și ochii departe de supapa canalului de aer.

⚠️ AVERTIZARE: APA SE VA CONDENSA ÎN REZERVORUL DE AER. DACĂ NU ESTE DRENATĂ, APA VA CORODA ȘI VA SLĂBI REZERVORUL DE AER PROVOCÂND RISCUL DE SPARGERE A REZERVORULUI DE AER.

NOTĂ: Riscul avarierii bunurilor

Scurgeți întotdeauna apa din rezervorul de aer. Apa poate conține ulei și rugină care pot provoca pete.

NOTĂ: Dacă supapa canalului de aer este înfundată, eliberați toată presiunea aerului. Supapa poate fi apoi scoasă, curățată, apoi reînaltată.

NOTĂ: Aerul comprimat generează condens care se acumulează în rezervor, filtru sau în alte părți. Condensul conține ulei lubrifiant și/sau substanțe care pot face obiectul reglementărilor. Respectați reglementările din regiunea dumneavoastră atunci când eliminați condensul.

6. După ce apa a fost scursă, închideți supapa canalului de aer. Compresorul de aer poate fi acum depozitat.

⚠️ AVERTIZARE: Goliți corect rezervorul de aer. Golirea necorespunzătoare a rezervorului de aer poate duce la coroziune și la o posibilă explozie a rezervorului. Explozia rezervorului poate duce la vătămări corporale și la avarierea bunurilor.

ÎNȚREȚINERE

⚠️ AVERTIZARE: Nu utilizați niciodată un compresor de aer care funcționează anormal.

În cazul în care compresorul de aer pare să funcționeze neobișnuit, emite zgomote ciudate sau vibrații, încetați imediat utilizarea acestuia și duceți-l la reparat la un centru de service autorizat Makita.

⚠️ AVERTIZARE: Utilizați numai piese de schimb originale Makita.

Piesele de schimb care nu sunt fabricate de Makita vă pot anula garanția și pot duce la funcționarea defectuoasă și la accidentări. Piesele originale Makita sunt disponibile la un distribuitor autorizat.

⚠️ AVERTIZARE: UNITATEA RULEAZĂ CICLURILE AUTOMAT ATUNCI CÂND ESTE PORNITĂ. ATUNCI CÂND EFECTUAȚI OPERAȚII DE ÎNȚREȚINERE, PUTEȚI FI EXPUS LA SURSE DE TENSIUNE, AER COMPRIMAT SAU LA PIESE MOBILE. POT SĂ APARĂ VĂTĂMĂRI PERSONALE. ÎNAINTE DE A EFECTUA ORICE OPERAȚIE DE ÎNȚREȚINERE SAU REPARAȚIE, SE OPREȘTE MAȘINA ȘI SE EVACUEAZĂ TOATĂ PRESIUNEA AERULUI.

NOTĂ: Nu utilizați niciodată gazolină, benzină, diluant, alcool sau alte substanțe asemănătoare. În caz contrar, pot rezulta decolorări, deformări sau fisuri.

Pentru a menține SIGURANȚA și FIABILITATEA produsului, reparațiile și orice alte lucrări de întreținere sau reglare trebuie executate de centre de service Makita autorizate sau proprii, folosind întotdeauna piese de schimb Makita.

Pentru a asigura funcționarea eficientă și o viață mai lungă a unității compresorului de aer, trebuie să se asigure și să se urmeze un program de întreținere de rutină. Următoarea procedură este adaptată unei unități dintr-un mediu de lucru normal care funcționează zilnic. Dacă este necesar, programul trebuie modificat pentru a fi adaptat condițiilor în care este utilizat compresorul dumneavoastră. Modificările depind de orele de funcționare și de mediul de lucru. Unitățile compresorului dintr-un mediu extrem de murdar și/sau ostil vor necesita ca toate verificările de întreținere să se efectueze cu o frecvență mai mare.

Întreținerea de rutină

1. Scurgeți apa din rezervorul de aer și orice separatoare de umiditate sau regulatoare ale filtrului de aer.
2. Verificați dacă există zgomote și/sau vibrații neobișnuite.
3. Verificați filtrul de aer și înlocuiți-l dacă este necesar.
4. Verificați conductele de aer și fittingurile pentru a vă asigura că nu prezintă scurgeri și reparați-le dacă este necesar. În fiecare an de funcționare sau dacă se suspectează o problemă, verificați starea supapei de control. Înlocuiți-o dacă este deteriorată sau uzată.
5. Mențineți toate șuruburile, bolțurile și capacele bine montate. Verificați periodic condițiile acestora.

⚠️ AVERTIZARE: Mențineți toate șuruburile, bolțurile și capacele strânse în mod corespunzător. Dacă plăcile sau capacele șuruburilor se slăbesc, pot apărea vătămări corporale sau avarieri ale bunurilor.

Intervalul recomandat pentru verificare și întreținere

Verificați și întrețineți compresorul în perioada descrisă în tabelul următor.

Piesă	Acțiune	Zilnic (înainte/după utilizare)	Săptămânal	Lunar	Trimestrial
În general	Verificați dacă există zgomote și vibrații neobișnuite	✓	-	-	-
	Curățați murdăria și praful cu aer uscat.	-	✓	-	-
Conducte de aer și fittinguri	Verificați dacă există scurgeri	✓	-	-	-
Rezervor de aer	Evacuați tot aerul și evacuați condensul din rezervorul de aer. (deschideți supapa canalului de aer.)	✓	-	-	-
	Verificați dacă există zgârieturi, perforații sau scurgeri.	✓	-	-	-
	Inspectați rugina, găurile sau alte imperfecțiuni care ar putea face ca acesta să devină nesigur.	-	-	-	✓
Șuruburi și piulițe	Verificați etanșeitatea.	-	✓	-	-
Mâner	Ștergeți uleiul și vaselina.	-	✓	-	-
Presiune de decuplare	Verificați și reglați.	-	✓	-	-
Filtru de aer	Curățați sau înlocuiți-l dacă este necesar.	-	-	✓	-

Lubrifierea

Acest compresor de aer este dotat cu o pompă fără ulei concepută pentru a fi durabilă și pentru a nu necesita operații de întreținere.

Depozitarea

Înainte de a depozita compresorul de aer, asigurați-vă că efectuați următoarele operațiuni:

- Consultați secțiunile „ÎNȚREȚINERE” și „FUNCȚIONARE” și efectuați întreținerea după cum este necesar. Asigurați-vă că ați golit apa din rezervorul de aer.
- Protejați furtunul de aer împotriva deteriorării (cum ar fi călcarea sau îndoirea).

Depozitați compresorul de aer într-un loc curat și uscat.

DEPANARE

Înainte de a solicita reparații, efectuați mai întâi propria inspecție. În cazul în care găsiți o problemă care nu este explicată în manual, nu încercați să demontați echipamentul.

Stare de anormalitate	Cauză probabilă (defecțiune)	Remediu
Compresorul nu funcționează.	Presostat defect.	Solicitați centrului de service autorizat local efectuarea reparațiilor.
	Presiunea din rezervor depășește presiunea de cuplare a presostatului.	Compresorul va porni când presiunea din rezervor scade la presiunea de cuplare.
	Motor defect.	Solicitați centrului de service autorizat local efectuarea reparațiilor.
Eliberarea supapei de siguranță	Presiune de decuplare a presostatului este prea mare.	Solicitați centrului de service autorizat local efectuarea reparațiilor.
	Supapă de siguranță defectă.	Solicitați centrului de service autorizat local efectuarea reparațiilor.
Sistemul de oprire automată funcționează în mod repetat.	Ventilație slabă. Temperatura camerei este prea ridicată.	Mutați compresorul într-o zonă bine ventilată.
	Suprasarcină electrică.	Opriti compresorul și lăsați-l să se răcească.
	Motor defect.	Solicitați centrului de service autorizat local efectuarea reparațiilor.
Există o scurgere continuă de aer după ce compresorul s-a oprit.	Conducte de aer și fittinguri slăbite.	Verificați toate conexiunile folosind o soluție de apă și săpun și strângeți-le.
	Slăbiți sau deschideți supapa canalului de aer.	Strângeți/închideți supapa canalului de aer.
	Scurgeri de aer de la supapa de control.	Solicitați centrului de service autorizat local efectuarea reparațiilor.
Compresorul funcționează în continuu	Filtrul de aer este murdar.	Curățați filtrul de aer sau înlocuiți elementul de filtrare.
	Conducte de aer și fittinguri defecte	Verificați toate conexiunile și strângeți-le sau înlocuiți-le.
	Slăbiți sau deschideți supapa canalului de aer.	Strângeți/închideți supapa canalului de aer.
	Presostat defect.	Solicitați centrului de service autorizat local efectuarea reparațiilor.
	Utilizarea excesivă a aerului.	Reducerea consumului de aer. Este posibil ca compresorul să nu fie suficient de mare pentru cerințele mașinii. Se recomandă folosirea compresoarelor de aer la un ciclu de funcționare de 50% sau mai puțin.
	Pompa compresorului de aer este defectă (Inelele pistonului sunt uzate sau supapele de admisie/ieșire sunt defecte)	Solicitați centrului de service autorizat local efectuarea reparațiilor.

ТЕХНІЧНІ ХАРАКТЕРИСТИКИ

Модель:	MAC210Q	
Однофазна напруга	220 В – 240 В змін. струму	110 В змін. струму
Максимальна вхідна потужність	650 Вт	610 Вт
Номинальний струм	3 А	5,5 А
л/хв за 0,62 МПа (л/хв за 6,2 бар)	48 л/хв	
Тиск увімкнення	0,72 МПа (7,2 бар)	
Тиск вимкнення	0,93 МПа (9,3 бар)	
Діаметр циліндра × хід × кількість	64 мм × 14 мм × 2	
Гц	50 Гц	
Швидкість обертання двигуна	1 450 хв ⁻¹	
Змащування	Не потребує мастила	
Розмір резервуара	7,6 л	
Маса	22 кг	
Розміри (Д × Ш × В)	457 мм × 441 мм × 350 мм	
Максимальний вихідний тиск	0,93 МПа (9,3 бар)	

- Оскільки наша програма наукових досліджень і розробок триває безперервно, наведені тут технічні характеристики можуть бути змінені без попередження.
- Примітка. У різних країнах технічні характеристики можуть бути різними.
- Бажано використовувати автоматичний вимикач. Використовуйте запобіжник або автоматичний вимикач лише того ж номіналу, що й у розподільчій мережі, до якої підключено повітряний компресор. Якщо повітряний компресор підключено до кола, захищеного запобіжниками, використовуйте запобіжники із затримкою на спрацювання.

СИМВОЛИ

Далі наведено символи, які можуть застосовуватися для позначення обладнання. Перед користуванням переконайтеся, що ви розумієте їхнє значення.

	Читайте посібник з експлуатації.
	Будьте особливо уважні та обережні!
	Ризик ураження електричним струмом. Обережно: перш ніж виконувати будь-які роботи з компресором, його необхідно відключити від джерела живлення.
	Ризик, пов'язаний із високими температурами. Обережно: деякі частини компресора можуть нагріватися до високих температур.
	Ризик випадкового запуску. Увага: компресор може автоматично увімкнутися у разі вимкнення електроенергії, унаслідок якого відбувається скидання системи.
	Вдягайте захисні окуляри.
	Користуйтеся засобами захисту органів слуху.



Тільки для країн ЄС
Через наявність в обладнанні небезпечних компонентів використане електричне та електронне обладнання може негативно впливати на навколишнє середовище та здоров'я людини. Не викидайте електричні та електронні прилади разом з побутовими відходами! Відповідно до директиви ЄС стосовно відходів електричного та електронного устаткування та її адаптації до національного законодавства, використане електричне та електронне обладнання має окремо збиратися й доставлятися на пункт роздільного збору комунальних відходів, який працює з дотриманням правил охорони навколишнього середовища. Це позначено символом у вигляді перекресленого сміттевого контейнера з колесами, нанесеним на обладнання.



Гарантований рівень звукової потужності відповідно до Директиви ЄС щодо шумів поза приміщеннями.
Гарантований рівень звукової потужності відповідно до стандарту UKCA щодо шумів поза приміщеннями.



Рівень звукової потужності відповідно до Регламенту Австралії (Новий Південний Уельс) з контролю за шумом

Джерело живлення

Інструмент можна підключати лише до однофазного джерела змінного струму, що має напругу, зазначену в паспортній таблиці. Під час роботи інструмент має бути заземлений для захисту оператора від удару електричного струму. Використовуйте лише трижильний шнур-подовжувач із триполюсною вилкою із заземленням і триполюсним роз'ємом, що відповідає вилці інструмента.

Шум

Рівень шуму за шкалою А в типовому виконанні, визначений відповідно до стандарту EN ISO 3744: 2010:

Рівень звукового тиску (L_{pA}): 60 дБ (А)

Похибка (К): 3 дБ (А)

Рівень шуму під час роботи може перевищувати 80 дБ (А).

ПРИМІТКА: Заявлене значення шуму було виміряно відповідно до стандартних методів тестування й може використовуватися для порівняння одного інструмента з іншим.

ПРИМІТКА: Заявлене значення шуму може також використовуватися для попереднього оцінювання впливу.

⚠ ПОПЕРЕДЖЕННЯ: Користуйтеся засобами захисту органів слуху.

⚠ ПОПЕРЕДЖЕННЯ: Залежно від умов використання рівень шуму під час фактичної роботи електроінструмента може відрізнятися від заявленого значення вібрації; особливо сильно на це впливає тип деталі, що оброблюється.

⚠ ПОПЕРЕДЖЕННЯ: Забезпечте належні запобіжні заходи для захисту оператора, що відповідатимуть умовам використання інструмента (слід брати до уваги всі складові робочого циклу, як-от час, коли інструмент вимкнено та коли він починає працювати на холостому ході під час запуску).

Декларація відповідності

Тільки для країн Європи

Декларацію про відповідність наведено в Додатку А до цієї інструкції з експлуатації.

ВАЖЛИВІ ІНСТРУКЦІЇ З ТЕХНІКИ БЕЗПЕКИ

ЗБЕРІГАЙТЕ ЦІ ВКАЗІВКИ.

⚠ ПОПЕРЕДЖЕННЯ.

- **НЕПРАВИЛЬНА ЕКСПЛУАТАЦІЯ ЧИ НЕНАЛЕЖНЕ ТЕХНІЧНЕ ОБСЛУГОВУВАННЯ ЦЬОГО ВИРОБУ МОЖУТЬ ПРИЗВЕСТИ ДО ОТРИМАННЯ СЕРЬОЗНИХ ТРАВМ АБО ПОШКОДЖЕННЯ МАЙНА.**

- ПЕРШ НІЖ ВИКОРИСТОВУВАТИ ЦЕ ОБЛАДНАННЯ, ПРОЧИТАЙТЕ ВСІ ПОПЕРЕДЖЕННЯ ТА ІНСТРУКЦІЇ З ЕКСПЛУАТАЦІЇ ТА ПЕРЕКОНАЙТЕСЯ, ЩО РОЗУМІЄТЕ ЇХ.
- Збережіть цю інструкцію з експлуатації, щоб мати змогу використовувати її для довідки та навчати інших користувачів. Якщо ви надаєте компресор та повітряні інструменти в оренду, надавайте їх лише тим людям, які підтвердили, що мають досвід, а також надавайте разом з інструментом інструкцію з експлуатації.
- Для недосвідчених операторів та осіб, які мають намір скористатися інструментом уперше, слід проводити навчання з експлуатації. Ніколи не дозволяйте користуватися компресором і повітряним інструментом дітям та особам, не ознайомленим із цією інструкцією.

⚠ ПОПЕРЕДЖЕННЯ.

Безпека робочого місця

- Ваше робоче місце має бути чистим і добре освітленим. Захаращення й недостатнє освітлення робочих місць часто призводять до нещасних випадків.
- Не використовуйте компресор у вибухо-небезпечних місцях, наприклад біля легкозаймистих рідин, газів чи пилу. Робота компресора супроводжується утворенням іскор, які можуть спричинити займання пилу або випарів.
- Не допускайте присутності сторонніх осіб, дітей і відвідувачів на місці роботи з повітряним інструментом. Відволікання може спричинити втрату контролю. Захистіть інших людей у робочій зоні від таких побічних продуктів, як скалки та іскри. За потреби встановіть бар'єри чи екрани. У жодному разі не можна дозволяти дітям перебувати в робочій зоні.
- Температура в приміщенні має становити від +5 °C до +30 °C. (максимальні припустимі значення — від 0 °C до +40 °C)

⚠ ПОПЕРЕДЖЕННЯ.

Ризик, пов'язаний із недотриманням техніки безпеки під час експлуатації

ЩО МОЖЕ ТРАПИТИСЯ

Недотримання техніки безпеки під час експлуатації повітряного компресора може призвести до серйозного травмування оператора або інших людей.

ЯК ЗАПОБІГТИ ЦЬОМУ

- Перегляньте всі інструкції й попередження в цьому посібнику та переконайтеся, що розумієте їх.
- Ознайомтеся з принципами роботи й елементами керування повітряного компресора.
- Присутність людей, домашніх тварин і перешкод у місці виконання робіт заборонена.
- Ніколи не дозволяйте дітям наблизитися до повітряного компресора.

- Не працюйте з виробом, якщо ви втомилися або перебуваєте у стані алкогольного чи наркотичного сп'яніння. Завжди будьте уважні. Відволікання може спричинити втрату контролю.
- Ніколи не вимикайте функції безпеки на цьому виробі.
- Обладняйте робочу зону вогнегасником.
- Не користуйтеся пристроєм, якщо деталі відсутні, зламані чи не схвалені для відповідного використання.
- Перед початком роботи завжди перевіряйте, щоб компресор був у безпечному для роботи стані. У разі перекосу чи заклинювання рухомих частин, поломки певної деталі або іншого функціонального збою, необхідно провести технічне обслуговування компресора, перш ніж використовувати його. Причиною багатьох нещасних випадків є відсутність належного догляду за виробами.

ПОПЕРЕДЖЕННЯ.

Ризик вибуху повітряного резервуара



ЩО МОЖЕ ТРАПИТИСЯ

Перелічені далі дії можуть призвести до ослаблення стінок резервуара, УНАСЛІДОК ЧОГО РЕЗЕРВУАР МОЖЕ РІЗКО ВИБУХнути ТА СПРИЧИНИТИ СЕРЙОЗНЕ ТРАВМУВАННЯ ОПЕРАТОРА ЧИ ІНШИХ ЛЮДЕЙ.

- Невиконання належним чином процедури зливання конденсованої води з резервуара, що призводить до появи іржі й зменшення товщини стінок резервуара.
- Будь-які модифікації чи спроби відремонтувати резервуар.
- Несанкціоновані модифікації реле тиску, запобіжного клапана або будь-яких інших компонентів, що контролюють тиск у резервуарі.

ЯК ЗАПОБІГТИ ЦЬОМУ

- Щодня або після кожного використання зливайте воду з повітряного резервуара. Якщо виникає витік із повітряного резервуара, слід установити новий резервуар або замінити весь компресор.
- Не свердліть, не зварюйте й жодним іншим способом не модифікуйте повітряний резервуар, адже це призведе до ослаблення його стінок. Резервуар може розірватися або вибухнути. Замініть його на новий повітряний резервуар.
- Дотримуйтеся рекомендацій виробників обладнання й ніколи не перевищуйте максимально допустимий для насадок рівень тиску. Ніколи не надувайте за допомогою компресора предмети, розраховані на невеликий тиск, як-от дитячі іграшки, футбольні чи баскетбольні м'ячі тощо.

ПОПЕРЕДЖЕННЯ.

Ризик вибуху насадок і приладдя



ЩО МОЖЕ ТРАПИТИСЯ

- У разі перевищення номінального тиску повітряних інструментів, розпилювачів, пневматичного приладдя, шин ТА інших надувних виробів ці предмети можуть вибухнути або відлетіти й серйозно травмувати вас чи інших людей.
- Завжди дотримуйтеся всіх правил техніки безпеки, рекомендованих виробником повітряного інструмента, а також усіх правил техніки безпеки для компресора. Дотримання цього принципу знизить ризик серйозного травмування людей.

ПОПЕРЕДЖЕННЯ.

Ризик під час накачування шин

ЩО МОЖЕ ТРАПИТИСЯ

Надмірне накачування шин може призвести до серйозних травм і пошкодження майна.

ЯК ЗАПОБІГТИ ЦЬОМУ

- Перед кожним використанням перевіряйте тиск у шинах за допомогою шинного манометра. Під час накачування шин перевіряйте правильний рівень тиску для шин, який вказується на бічній стінці шини.

ПРИМІТКА: Обладнання, що використовується для накачування шин, як-от повітряні резервуари чи компресори, може дуже швидко накачувати невеликі шини або подібні предмети. Налаштуйте подачу повітря так, щоб значення відповідало номінальному тиску шин або було меншим за цей показник. Щоб запобігти надмірному накачуванню, подавайте повітря помалу й часто перевіряйте тиск за допомогою шинного манометра.

ПОПЕРЕДЖЕННЯ.

Ризик ураження електричним струмом



ЩО МОЖЕ ТРАПИТИСЯ

- Ваш повітряний компресор має електричне живлення. Як і будь-який інший електричний пристрій, у разі неправильного використання він може спричинити ураження електричним струмом.
- Електричне заземлення: неналежне заземлення цього пристрою може збільшити ризик ураження електричним струмом.

ЯК ЗАПОБІГТИ ЦЬОМУ

- У разі необхідності виконання будь-яких дій із електропроводкою або робіт з метою ремонту цього виробу такі роботи має здійснювати кваліфікований персонал відповідної служби або електрик, що має ліцензію, з дотриманням національних і місцевих електротехнічних норм.
- Упевніться, що електричне коло, до якого підключено компресор, забезпечує належне електричне заземлення, правильну напругу та належний захист запобіжником.
- Ніколи не користуйтеся компресором надворі під час дощу або у вологому середовищі.
- Ніколи не користуйтеся компресором, якщо його захисні деталі чи кожухи пошкоджено або знято.
- Щоб уникнути ризику ураження електричним струмом, не тримайте під відкритим небом, де можливе потраплення дощової води. Зберігайте в приміщенні.
- Не допускайте впливу дощу або вологи на компресор. У разі потраплення води в компресор підвищується ризик ураження електричним струмом.
- Уникайте контактів із заземленими поверхнями, наприклад із трубами, радіаторами, електроплитами, холодильниками тощо. Ризик ураження електричним струмом підвищується, якщо тіло заземлено або занулено.

⚠ ПОПЕРЕДЖЕННЯ.

Ризик вибуху або займання



ЩО МОЖЕ ТРАПИТИСЯ

Іскріння на електричних контактах двигуна й реле тиску під час запуску або зупинки компресора є нормальним явищем. Ніколи не користуйтеся компресором у середовищі, де присутні легкозаймисті пари. Це може призвести до серйозного травмування оператора чи інших людей.

ЯК ЗАПОБІГТИ ЦЬОМУ

- Користуватися компресором слід у добре провітрюваних місцях, де немає парів бензину чи розчинників.
- У разі розпилення легкозаймистих матеріалів розміщайте компресор на відстані щонайменше 20 футів від зони розпилення.
- Не використовуйте займисті рідини в обмеженому просторі.
- Завжди провітрюйте зони, в яких проводилося розпилення.
- Не паліть під час розпилення й не спрямовуйте розпилювач у бік джерел іскріння або вогню.
- Тримайте компресор якомога далі від зони розпилення; подбайте, щоб відстань від зони розпилення до всіх займистих матеріалів становила принаймні 6,1 м.
- Зберігайте займисті матеріали в безпечному місці на достатній відстані від компресора.

⚠ ПОПЕРЕДЖЕННЯ.

Ризик для дихання



ЩО МОЖЕ ТРАПИТИСЯ

- Стиснене повітря з компресора не є безпечним для дихання. Потік повітря може містити монооксид вуглецю, інші пари або частки з резервуара чи інших компонентів.
- Розпилювані матеріали, такі як фарба, розчинники фарби, засоби для видалення фарби, інсектициди, гербіциди тощо, містять шкідливі пари та отруйні речовини.
- Вдихання повітря з компресора або парів розпилюваних речовин може завдати серйозної шкоди здоров'ю.

ЯК ЗАПОБІГТИ ЦЬОМУ

- Ніколи не вдихайте повітря з компресора, як безпосередньо, так і з дихального пристрою, підключеного до компресора.
- У вашій робочій зоні має бути передбачено належну наскрізну вентиляцію.
- Прочитайте інструкції з техніки безпеки на етикетці або в паспорті безпеки до розпилюваного матеріалу й дотримуйтеся цих інструкцій. Використовуйте схвалений респіратор, призначений для застосування під час відповідних робіт.
- Не переносьте компресор під час фарбування.

⚠ ПОПЕРЕДЖЕННЯ.

Ризик, пов'язаний із шумом

- Використовуйте засоби захисту слуху, щоб уберегтися від шуму вихлопної системи й шуму під час експлуатації.

⚠ ПОПЕРЕДЖЕННЯ.

Ризик, пов'язаний зі стисненим повітрям



ЩО МОЖЕ ТРАПИТИСЯ

Потік стисненого повітря може спричинити пошкодження м'яких тканин, а також із великою швидкістю жбуряти бруд, скалки, незакріплені частинки й невеликі об'єкти, що може стати причиною пошкодження майна або травмування людей.

ЯК ЗАПОБІГТИ ЦЬОМУ

- Під час використання чи технічного обслуговування компресора завжди надягайте схвалені захисні окуляри з боковими щитками.
- Ніколи не спрямовуйте жодні сопла чи розпилювач на будь-які частини тіла або в бік інших людей чи тварин.
- Завжди вимикайте компресор і скидайте тиск із системи стисненого повітря, перш ніж намагатися виконувати технічне обслуговування, кріпити інструменти чи аксесуари.

ПОПЕРЕДЖЕННЯ.

Ризик, пов'язаний із рухомими частинами



ЩО МОЖЕ ТРАПИТИСЯ

Коли перемикач УВІМК./АВТО – ВІМК. знаходиться в положенні ввімкнення, компресор включатиметься автоматично. Якщо ви намагатиметеся виконати технічне обслуговування, коли компресор працює або підключений до електромережі, ви можете торкнутися рухомих частин.

Ці рухоми частини можуть спричинити серйозні травми.

ЯК ЗАПОБІГТИ ЦЬОМУ

- Перш ніж проводити будь-які роботи з технічного обслуговування або ремонту, завжди від'єднуйте компресор від електромережі, скидайте тиск повітря в баку та знімайте приладдя.
- Ніколи не користуйтеся компресором, якщо його захисні деталі чи кожухи пошкоджено або знято.
- Тримайте волосся, одяг і рукавиці подалі від рухомих частин. Деталі, що рухаються, можуть захопити просторий одяг, прикраси або довге волосся.
- Вентиляційні отвори можуть бути розташовані над рухомими частинами, і їх також слід уникати.

ПОПЕРЕДЖЕННЯ.

Ризик опіків

- Не користуйтеся портативним компресором із відкритими дверцятами чи кожухами!
- Не відкривайте вентиль, доки не буде приєднано повітряний шланг!



ЩО МОЖЕ ТРАПИТИСЯ

Торкання гарячих частин, таких як головка компресора чи випускні трубки, може спричинити сильний опік шкіри.

ЯК ЗАПОБІГТИ ЦЬОМУ

- Ніколи не торкайтеся гарячих компонентів під час роботи компресора або відразу після його використання. Не намагайтеся отримати доступ в обхід захисного кожуха чи виконати технічне обслуговування, доки не пройде достатньо часу, щоб компресор охолонув.
- Під час переміщення чи транспортування компресора тримайте його за ручку.
- Під час використання компресора й протягом однієї години після його використання не торкайтеся гарячих частин, таких як циліндр, головка циліндра та шланг вихлопної системи. Ці частини нагріваються до високих температур і можуть спричинити опіки.

ПОПЕРЕДЖЕННЯ.

Транспортування

- Під час переміщення, підйому, перенесення чи транспортування компресора тримайте його за ручку. Не намагайтеся тягнути або переносити повітряний компресор за шланг. Це може призвести до пошкодження компресора чи шланга.
- Завжди переносьте компресор правильно. Недотримання правил належного транспортування й підйому може призвести до пошкодження компресора.
- Максимальний кут нахилу під час перетягування має становити принаймні 30°.
- Не використовуйте для перетягування транспортні засоби.
- Не розміщуйте компресор у зоні виконання робіт із використанням займистих, вибухових чи їдких речовин.
- Щоб запобігти випадковому запуску пристрою:
 - не переносьте компресор на великій відстані;
 - не переносьте компресор, якщо його повітряний резервуар заповнений стисненим повітрям;
 - не приносьте його в місця, у яких можливі небезпечні ситуації, як-от у транспортні засоби, на сходи або ристування.

Електробезпека

1. Уникайте небезпечних робочих умов. Не використовуйте повітряний компресор у вологих або сирих місцях, а також під дощем. У разі потрапляння води в повітряний компресор підвищується ризик ураження електричним струмом.
2. Запобігайте випадковому запуску обладнання. Перш ніж підіймати або переносити повітряний компресор, упевніться, що перемикач УВІМК./АВТО – ВІМК. перебуває в положенні ввімкнення, і від'єднайте пристрій від електромережі. Переносити повітряний компресор, тримаючи палець на перемикачі, або подавати електроживлення в повітряний компресор із перемикачем у положенні ввімкнення дуже небезпечно, адже це може призвести до нещасних випадків.
3. Сервісне обслуговування приладу має виконуватися кваліфікованим фахівцем із ремонту й тільки з використанням ідентичних запасних частин. Це забезпечить підтримання виробу в належному безпечному стані.
4. Не намагайтеся самостійно ремонтувати повітряний компресор або вносити зміни в його конструкцію; дотримуйтесь інструкцій з експлуатації та догляду.

ВСТУП

Загальна інформація

Цей повітряний компресор оснащено насосом, що не потребує змащування, який було розроблено для забезпечення довговічності й усунення необхідності технічного обслуговування.

Цей компресор можна використовувати з розрахованими на це пневматичними цвяхозабивними пістолетами / степлерами. Для забезпечення можливості такого його використання передбачено регулятор тиску повітря.

Призначення

Цей повітряний компресор розроблено для професійного забивання цвяхів та прошивання скобами на завершальних етапах роботи.

Опис деталей

► Рис.1

1	Повітряний фільтр (впуск повітря)	2	Зворотний клапан	3	Запобіжний клапан	4	Насос повітряного компресора
5	Регулятор	6	Манометр тиску в резервуарі	7	Вихідний манометр	8	Швидкознімний з'єднувач
9	Ручка для перенесення	10	Повітряний резервуар	11	Зливний клапан	12	Реле тиску
13	Шнур живлення	14	Перемикач УВИМК./ АВТО – ВИМК.	15	Розвантажувальний клапан реле тиску	16	Тепловий вимикач
17	Кнопка скидання	-	-	-	-	-	-

⚠ОБЕРЕЖНО: Завжди використовуйте приладдя й насадки, рекомендовані для використання з виробом Makita. Невиконання цієї вимоги може призвести до травмування людей. Використовуйте приладдя й насадки виключно за призначенням. Якщо вам потрібна допомога, звертайтеся до місцевого сервісного центру Makita.

Перелік термінів

МПа (мегапаскаль). Одиниця вимірювання тиску в метричній системі. 1 мегапаскаль дорівнює 10 бар.

Тиск увімкнення. Коли двигун вимкнено, тиск у повітряному резервуарі знижується по мірі користування приладдям або повітряним інструментом. Коли тиск у резервуарі знижується до певного рівня, мотор автоматично перезапускається. Рівень тиску, за якого відбувається перезапуск, називається тиском увімкнення.

Тиск вимкнення. Коли ви вмикаєте повітряний компресор, він починає працювати, а тиск повітря в повітряному резервуарі починає зростати. Коли досягається певний рівень тиску, двигун автоматично вимикається, що захищає повітряний резервуар від тиску, вищого за розрахунковий. Рівень тиску, за якого двигун вимикається, називається тиском вимкнення.

⚠ПОПЕРЕДЖЕННЯ: Ніколи не використовуйте компресор з іншою метою, крім забезпечення роботи спеціально розрахованого на це пневматичного цвяхозабивного пістолета / степлера. Використання компресора в інший спосіб може стати причиною пошкодження майна або травмування людей.

За необхідності слід використовувати окремі повітряні трансформатори, що мають функцію регулювання потоку повітря чи усунення вологи й забруднень.

⚠ПОПЕРЕДЖЕННЯ: Показання манометра слід вважати орієнтовними. Перевіряйте тиск повітря за допомогою каліброваного вимірювального обладнання під час і після накачування предметів.

Огляд після отримання

ПОШКОДЖЕННЯ. Кожна частина повітряного компресора перед відправленням ретельно випробовується й перевіряється. У разі неналежного поводження з обладнанням можливе його пошкодження в дорозі, через яке в роботі компресора можуть виникнути проблеми.

Одразу після прибуття перевірте обладнання на наявність як прихованих, так і видимих пошкоджень, щоб уникнути витрат, необхідних для усунення таких проблем. Це необхідно зробити незалежно від того, чи є на упаковці для транспортування ознаки пошкодження, чи немає. Якщо виріб було доставлено вашого дому, повідомте про будь-які пошкодження кур'єру й негайно домовтеся про огляд товару.

Процедури встановлення й налагодження

Розміщення повітряного компресора

Розміщуйте повітряний компресор у чистому, сухому й добре провітрюваному місці. У повітряному фільтрі не має бути перешкод, через які вихідний повітряний потік компресора може зменшитися. Повітряний компресор слід розташовувати на відстані не менше 305 мм від стіни чи інших перешкод, які контактуватимуть із повітряним потоком. Голівку й кожух повітряного компресора розроблено так, щоб вони забезпечували належне охолодження.

За високої вологості на адаптер випускного отвору для повітря можна встановити повітряний фільтр, щоб усунути надлишкову вологу. Для його належного встановлення дотримуйтеся інструкцій, що надаються разом із повітряним фільтром.

Розташуйте повітряний компресор на рівній поверхні, щоб він надійно стояв на гумових ніжках.

⚠ ПОПЕРЕДЖЕННЯ: Ризик падіння **ЩО МОЖЕ ТРАПИТИСЯ**

Повітряний компресор може впасти зі столу, верстата чи даху, що може стати причиною пошкодження компресора та призвести до серйозного травмування чи смерті оператора.

ЯК ЗАПОБІГТИ ЦЬОМУ

Щоб працювати з компресором, завжди слід надійно й безпечно розташовувати його, запобігаючи його випадковому пересуванню. Збираючись працювати з компресором, ніколи не розташовуйте його на даху чи інших підвищеннях. Щоб діставати до високо розташованих місць, використовуйте додатковий повітряний шланг.

Робоча температура

Робоча температура цього компресора становить від 0 °C до 40 °C.

⚠ ОБЕРЕЖНО: Ніколи не користуйтеся компресором за температури нижче 0 °C та вище 40 °C.

Робочий цикл

Усі повітряні компресори виробництва компанії Makita рекомендується навантажувати не більше ніж на 50 % від робочого циклу. Тобто якщо компресор за одну годину перекачує більше 50 % повітря, вважається, що він використовується неправильно, оскільки розмір компресора недостатній для задоволення вимог щодо необхідної кількості повітря.

Джерело живлення

Використовуйте компресор за напруги, яку зазначено на паспортній табличці; діапазон допустимих відхилень має залишатися в межах $\pm 5\%$. Якщо використовувати компресор за напруги, вищої за номінальну, це призведе до ненормально високої частоти обертання двигуна та може пошкодити пристрій і спалити двигун.

Подовжувальні шнури

Щоб уникнути падіння напруги, втрати потужності та перегріву двигуна, використовуйте додатковий повітряний шланг замість подовжувального шнура. Низька напруга може спричинити пошкодження двигуна. Якщо потрібно використовувати подовжувальний шнур:

- Переконайтеся, що подовжувальний шнур у хорошому стані.

У таблиці нижче наведено МІНІМАЛЬНІ вимоги до подовжувальних шнурів.

Діапазон номінального струму (220–240 В)	Загальна довжина шнура в метрах					
	10 м	15 м	20 м	30 м	50 м	60 м
0–5 А	1,5 мм ²	1,5 мм ²	1,5 мм ²	2,5 мм ²	4 мм ²	4 мм ²
5–8 А	1,5 мм ²	1,5 мм ²	2,5 мм ²	4 мм ²	4 мм ²	4 мм ²
8–12 А	2,5 мм ²	2,5 мм ²	4 мм ²	Не рекомендовано	Не рекомендовано	Не рекомендовано

Діапазон номінального струму (110 В)	Загальна довжина шнура в метрах					
	10 м	15 м	20 м	30 м	50 м	60 м
0–5 А	1,5 мм ²	1,5 мм ²	1,5 мм ²	2,5 мм ²	4 мм ²	4 мм ²
5–8 А	1,5 мм ²	1,5 мм ²	2,5 мм ²	4 мм ²	6 мм ²	Не рекомендовано
8–12 А	2,5 мм ²	2,5 мм ²	4 мм ²	6 мм ²	Не рекомендовано	Не рекомендовано
12–15 А	4 мм ²	4 мм ²	6 мм ²	6 мм ²	Не рекомендовано	Не рекомендовано
15–20 А	6 мм ²	6 мм ²	6 мм ²	Не рекомендовано	Не рекомендовано	Не рекомендовано

Труби

Труби з пластику або ПВХ не розраховані на роботу зі стисненим повітрям. Незважаючи на те, що на пластикових трубах указується їх номінальний тиск, під дією тиску повітря вони можуть розірватися. Для ліній розподілу повітря слід використовувати тільки металеві труби. Якщо необхідний трубопровід, використовуйте трубу, розмір якої відповідає розміру випускного отвору повітряного резервуара або перевищує його. Труби замалого розміру стримуватимуть потік повітря. Якщо довжина трубопроводу перевищує 30,5 м, слід використовувати трубу, розмір якої на одну позицію більший. Підземні лінії слід закопувати глибше лінії промерзання, уникаючи створення впадин, у яких може накопичитися й замерзнути конденсат. Подайте тиск на підземні лінії до того, як їх буде вкрито ґрунтом, щоб переконатися, що на стиках труб немає витоків.

⚠ НЕБЕЗПЕЧНО: Неправильне заземлення може призвести до ураження електричним струмом. Не змінюйте конструкцію вилки, що надходить у комплекті. Якщо вона не підходить для наявної розетки, кваліфікований електрик повинен установити правильну розетку.

РОБОТА

Опис робочого процесу

⚠ ПОПЕРЕДЖЕННЯ: Ризик, пов'язаний із шумом

- Використовуйте засоби захисту слуху, щоб уберегтися від шуму вихлопної системи й шуму під час експлуатації.

Зливний клапан

Зливний клапан знаходиться на дні повітряного резервуара та використовується для зливання конденсату після кожного використання.

Тепловий вимикач

Електродвигун оснащено тепловим вимикачем для скидання вручну. Якщо з будь-якої причини двигун перегрівається, автоматичний вимикач вимкне двигун. Поверніть перемикач УВІМК./АВТО – ВІМК. у положення вимкнення й зачекайте, доки пристрій охолоне, перш ніж натиснути кнопку скидання та перезапустити компресор.

Захист двигуна від теплового перевантаження

У разі перевищення номінального струму двигуна пристрій теплового захисту розімкнеться та автоматично вимкне двигун. Перед повторним запуском двигуна необхідно дати охолонути. Після того як двигун охолоне, компресор перезапуститься автоматично.

У разі використання подовжувального шнура компресор вимкнеться навіть після виконання вищевказаних процедур. У такому разі подовжувальний шнур має завелику довжину або замалий переріз. Візьміть подовжувальний шнур відповідної довжини та перерізу.

Перемикач УВІМК./АВТО – ВІМК.

Поверніть цей перемикач у положення ввімкнення, щоб забезпечити автоматичну подачу живлення на реле тиску, і в положення вимкнення, щоб вимкнути живлення після завершення користування компресором або якщо залишаєте компресор без нагляду.

⚠ ПОПЕРЕДЖЕННЯ: Коли пристрій не використовується, завжди встановлюйте перемикач УВІМК./АВТО – ВІМК. у положення вимкнення.

⚠ ОБЕРЕЖНО: Під час перенесення інструмента перемикач УВІМК./АВТО – ВІМК. має бути встановлено в положення вимкнення.

Повітряний фільтр (впуск повітря)

Завжди дбайте про чистоту повітряного фільтра. Не використовуйте компресор, якщо повітряний фільтр знято. Якщо повітряний фільтр забруднений, компресор працюватиме не на повну потужність. Перед кожним використанням компресора перевертайте, чи чистий повітряний фільтр. Якщо ні, почистьте повітряний фільтр або замініть фільтрувальний елемент.

Насос повітряного компресора

Для стискання повітря клапан піднімається й опускається всередині циліндра. Під час опускання повітря всмоктується через клапан для впуску повітря. Випускний клапан залишається закритим. Під час піднімання поршня повітря стискається. Впускний клапан закривається, а стиснуте повітря виштовхується через випускний клапан, випускную трубку та зворотний клапан у повітряний резервуар. Повітря не можна буде використовувати, доки тиск у повітряному резервуарі компресора не підніметься вище за той, який необхідно отримати з випускного отвору.

Зворотний клапан

Коли повітряний компресор працює, зворотний клапан відкритий, завдяки чому стиснене повітря надходить у повітряний резервуар. Коли внаслідок роботи компресора досягається тиск вимкнення, зворотний клапан закривається, завдяки чому зберігається певний тиск повітря в резервуарі.

Розвантажувальний клапан реле тиску

Розвантажувальний клапан реле тиску, розташований збоку реле тиску, призначений для автоматичного випуску стисненого повітря з головки компресора та вихідної труби, коли повітряний компресор досягає тиску вимкнення.

Реле тиску

Реле тиску автоматично запускає двигун, коли тиск у повітряному резервуарі знижується до заданого на заводі значення тиску ввімкнення. Воно зупиняє двигун, коли тиск у повітряному резервуарі підвищується до заданого на заводі значення тиску вимкнення.

Запобіжний клапан

Якщо реле тиску не вимкне повітряний компресор, коли буде досягнуто значення тиску вимкнення, запобіжний клапан забезпечить захист від високого тиску, спрацювавши в момент досягнення встановленого на заводі значення тиску (дещо вищого за значення тиску вимкнення).

Вихідний манометр

Вихідний манометр показує тиск повітря на вихідному боці регулятора. Тиск регулюється за допомогою регулятора й завжди є нижчим або таким самим, як і тиск у резервуарі.

Манометр тиску в резервуарі

Манометр тиску в резервуарі показує тиск у резервуарі.

Регулятор

Тиск повітря, що виходить із повітряного резервуара, регулюється за допомогою ручки регулятора. Повертайте ручку за годинниковою стрілкою, щоб збільшити тиск, і проти годинникової стрілки, щоб зменшити тиск. Щоб уникнути додаткових дій із налаштування тиску після змінення значення для нього, слід завжди починати з меншого значення й поступово наближатися до потрібного. Якщо замість більш високого значення тиску потрібно встановити більш низьке, спочатку встановіть значення, нижче за необхідне. Залежно від потрібного рівня витрати повітря для кожного конкретного приладдя під час роботи з приладдям може виникнути потреба в коригуванні тиску повітря за допомогою регулятора тиску із випускного отвору.

Випускний отвір для повітря

Для звичайних пневматичних інструментів використовуйте максимальний вихідний тиск, тобто 0,93 МПа (9,3 бар).

Контрольний список щоденних перевірок перед запуском

▲ПОПЕРЕДЖЕННЯ: Не використовуйте повітряний компресор із несправним перемикачем. Будь-який повітряний компресор, яким не можна керувати за допомогою перемикача, становить небезпеку й потребує ремонту.

З'єднувальні шланги

▲ПОПЕРЕДЖЕННЯ: Ризик, пов'язаний із недотриманням техніки безпеки під час експлуатації

- Під час установлення міцно тримайте шланг рукою, щоб запобігти биттю шланга. Втрата контролю над шлангом може призвести до травмування людей і пошкодження майна.
- Завжди дотримуйтеся всіх правил техніки безпеки, рекомендованих виробниками шлангів, з'єднувачів, повітряних інструментів і приладдя, а також усіх правил техніки безпеки для компресора. Дотримання цього принципу знизить ризик серйозного травмування людей.

1. Перш ніж приєднувати повітряний шланг або приладдя, переконайтеся, що перемикач УВІМК./АВТО – ВІМК. встановлено в положення вимкнення, а регулятор потоку повітря чи запірний клапан закрито.
2. Приєднайте шланг та приладдя. У разі застосування занадто великого тиску повітря виникає небезпека розриву. Перевіряйте, який максимальний рівень тиску для повітряного інструмента й приладдя вказано виробником. Тиск на вихідному боці регулятора ніколи не повинен перевищувати максимальний рівень тиску.

УВАГА: Рекомендується під час роботи використовувати тиск понад 0,7 МПа (7 бар). Шланги для подачі повітря має бути закріплено за допомогою запобіжного шнура, наприклад сталевого троса, а мінімальний робочий тиск шланга повинен становити понад 1,0 МПа (10 бар).

3. Поверніть перемикач УВІМК./АВТО – ВІМК. у положення вимкнення та зачекайте, доки тиск у резервуарі зростає. Коли тиск у резервуарі досягне рівня тиску вимкнення, двигун вимкнеться.
4. Відкрийте регулятор, повернувши його за годинниковою стрілкою. Установіть необхідний рівень тиску за допомогою регулятора. Ваш компресор готовий до використання.
5. Користуватися повітряним компресором слід у добре провітрюваних місцях, де немає парів бензину чи розчинників. Не користуйтеся компресором поблизу зони розпилення.

Коли завершите роботу, виконайте перелічені далі дії.

Від'єднання шлангів

▲ПОПЕРЕДЖЕННЯ: Ризик, пов'язаний із недотриманням техніки безпеки під час експлуатації

- Під час від'єднання міцно тримайте шланг рукою, щоб запобігти биттю шланга. Втрата контролю над шлангом може призвести до травмування людей і пошкодження майна.
- У повітряних резервуарах містяться сильно стиснене повітря. Не наближайте обличчя й інші частини тіла до зливного отвору. Завжди надягайте схвалені захисні окуляри з боковими щитками перед виконанням зливу, оскільки сміття може полетіти в обличчя.

1. Установіть перемикач УВІМК./АВТО – ВІМК. у положення вимкнення.
2. Поверніть регулятор проти годинникової стрілки, щоб установити для вихідного тиску нульове значення.
3. Зніміть повітряний інструмент чи приладдя.
4. Відкрийте зливний клапан, розташований на повітряному резервуарі знизу. Під час спустошення повітряного резервуара тиск має бути нижче 0,14 МПа (1,4 бар).
5. Нахиліть резервуар, щоб зливний клапан був із самого низу, і злийте воду.

▲ПОПЕРЕДЖЕННЯ: Ризик розриву

Нахиліть резервуар, щоб злити воду.

▲ПОПЕРЕДЖЕННЯ: Щоб спустошити резервуар, повільно відкрийте зливний клапан і нахиліть компресор, щоб злити накопичену воду. Не наближайте обличчя й очі до зливного клапана.

▲ПОПЕРЕДЖЕННЯ: у повітряному РЕЗЕРВУАРІ НАКОПИЧУВАТИМЕТЬСЯ ВОДА. ЯКЩО ЇЇ НЕ ЗЛИВАТИ, ВОДА ВИКЛИКАТИМЕ КОРОЗІЮ, ЧЕРЕЗ ЯКУ ТОВЩИНА СТІНОК ПОВІТРЯНОГО РЕЗЕРВУАРА ЗМЕНШУВАТИМЕТЬСЯ, СПРИЧИНЯЮЧИ РИЗИК РОЗРИВУ ПОВІТРЯНОГО РЕЗЕРВУАРА.

УВАГА: Ризик пошкодження майна
Завжди зливайте воду з повітряного резервуара. У воді може міститися мастило й іржа, через які можуть з'явитися плями.

ПРИМІТКА: Якщо зливний клапан застряг, повністю скиньте тиск повітря. Після цього клапан можна зняти, очистити, а потім установити на місце.

ПРИМІТКА: У стисненому повітрі утворюється конденсат, який накопичується в резервуарі, фільтрі та інших деталях. Конденсат містить мастило чи речовини, використання яких може контролюватися за законом. Дотримуйтеся норм для свого регіону, утилізуючи конденсат.

6. Коли воду буде злито, закрийте зливний клапан. Тепер компресор готовий до зберігання.

▲ПОПЕРЕДЖЕННЯ: Належним чином спустошуйте повітряний резервуар. Неналежне спустошення повітряного резервуара може призвести до корозії та ймовірного розриву резервуара. Розрив резервуара може стати причиною травмування людей і пошкодження майна.

ТЕХНІЧНЕ ОБСЛУГОВУВАННЯ

▲ПОПЕРЕДЖЕННЯ: Ніколи не використовуйте повітряний компресор, якщо він працює неправильно.

Якщо вам здається, що компресор працює незвичним чином, утворює дивні звуки або вібрає, негайно припиніть його використання й зверніться до авторизованого сервісного центру Makita для його ремонту.

▲ПОПЕРЕДЖЕННЯ: Використовуйте тільки оригінальні запчастини Makita.

Використання запчастин, вироблених не компанією Makita, може анулювати гарантію й призвести до виникнення несправностей та травмування людей. Оригінальні запчастини Makita можна придбати в авторизованого дилера.

▲ПОПЕРЕДЖЕННЯ: У РАЗІ ВВИМКНЕННЯ ЖИВЛЕННЯ ПРИСТРІЙ АВТОМАТИЧНО ПОЧИНАЄ ПРАЦЮВАТИ. ПІД ЧАС ТЕХНІЧНОГО ОБСЛУГОВУВАННЯ МОЖЕ ІСНУВАТИ РИЗИК, ПОВ'ЯЗАНИЙ ІЗ ДЖЕРЕЛАМИ НАПРУГИ, СТИСНЕНИМ ПОВІТРЯМ АБО РУХОМИМИ ЧАСТИНАМИ. ІСНУЄ ЙМОВІРНІСТЬ ТРАВМУВАННЯ. ПЕРЕД ВИКОНАННЯМ БУДЬ-ЯКИХ РОБІТ ІЗ ТЕХНІЧНОГО ОБСЛУГОВУВАННЯ АБО РЕМОНТУ НЕОБХІДНО ВИМКНУТИ ІНСТРУМЕНТ І ПОВНІСТЮ СКИНУТИ ТИСК ПОВІТРЯ.

УВАГА: У жодному разі не використовуйте для цього газолін, бензин, розріджувач, спирт або подібні речовини. Це може призвести до зміни кольору, деформації або появи тріщин.

Для забезпечення БЕЗПЕКИ та НАДІЙНОСТІ продукції, її ремонт, а також роботи з обслуговування або регулювання повинні виконуватись уповноваженими або заводськими сервісними центрами Makita із використанням запчастин виробництва компанії Makita.

Щоб забезпечити ефективну роботу й тривалий термін служби повітряного компресора, потрібно скласти план технічного обслуговування та дотримуватися його. Описані далі процедури розроблено з огляду на припущення, що пристрій щодня використовується в нормальних робочих умовах. За необхідності план потрібно змінити відповідно до фактичних умов використання компресора. Зміни залежатимуть від часу й умов роботи пристрою. Якщо компресор використовується у вкрай брудному й несприятливому середовищі, технічні перевірки потрібно проводити частіше.

Планове технічне обслуговування

1. Зливайте воду з повітряного резервуара, будь-яких уповноважачів вологи або регуляторів повітряного фільтра.
2. Перевіряйте, чи не з'явився якийсь незвичний шум чи вібрація.
3. Оглядайте повітряний фільтр і замінійте його за необхідності.
4. Оглядайте повітропроводи й місця з'єднання на предмет наявності витоків та за необхідності виправляйте ситуацію. Раз на рік експлуатації або у разі виникнення підозри щодо можливої проблеми перевіряйте стан зворотного клапана. У разі зношування виконуйте заміну.
5. Перевіряйте, чи щільно встановлені гвинти, болти й кришки. Періодично перевіряйте стан цих деталей.

▲ПОПЕРЕДЖЕННЯ: Перевіряйте, чи правильно затягнуті гвинти, болти та кришки. У разі ослаблення гвинтового кріплення пластин або зменшення щільності прилягання кришок можливе травмування людей або пошкодження майна.

Рекомендований інтервал огляду й технічного обслуговування

Огляд і технічне обслуговування компресора слід виконувати принаймні з періодичністю, вказаною в наведеній далі таблиці.

Частина	Дія	Щодня (перед викорис- танням /після використання)	Щотижня	Щомісяця	Щокварталу
Уся конструкція	Перевірте, чи не з'явився незвичний шум чи вібрація	✓	-	-	-
	Видаліть бруд і пил за допомогою потоку сухого повітря.	-	✓	-	-
Повітропроводи й місце з'єднання	Огляд на предмет витоків	✓	-	-	-
Повітряний резервуар	Випустіть усе повітря й злийте конденсат із повітряного резервуара (відкривши зливний клапан).	✓	-	-	-
	Виконайте огляд на наявність подряпин, ум'ятин і витоків.	✓	-	-	-
	Виконайте огляд на наявність іржі, мікроотворів чи інших недоліків, що можуть бути причиною небезпеки.	-	-	-	✓
Болти й гайки	Перевірте щільність затягування.	-	✓	-	-
Ручка	Витріть мастило й жир.	-	✓	-	-
Тиск вимкнення	Перевірте й відрегулюйте.	-	✓	-	-
Повітряний фільтр	Очистьте й за необхідності замініть.	-	-	✓	-

Змащування

Цей повітряний компресор оснащено насосом, що не потребує змащування, який було розроблено для забезпечення довговічності й усунення необхідності технічного обслуговування.

Зберігання

Перші ніж ставити компресор на зберігання обов'язково виконайте перелічені далі дії.

- Перегляньте розділи «ТЕХНІЧНЕ ОБСЛУГОВУВАННЯ» та «РОБОЧИЙ ПРОЦЕС» і виконайте необхідне технічне обслуговування. Обов'язково злийте воду з повітряного резервуара.
- Подбайте про захист повітряного шланга від пошкоджень (усуньте можливість наступити на нього або перечепитися через нього).

Зберігайте повітряний компресор у чистому сухому місці.

УСУНЕННЯ НЕСПРАВНОСТЕЙ

Перш ніж звертатися з приводу ремонту обладнання, перевірте його самостійно. У разі виявлення несправності, яку не описано в цьому посібнику, не намагайтеся розібрати інструмент.

Стан відхилення від норми	Можлива причина (несправність)	Спосіб виправлення
Компресор не запускається.	Несправне реле тиску.	Зверніться до місцевого авторизованого сервісного центру з приводу ремонту.
	Тиск у резервуарі перевищує тиск увімкнення на реле тиску.	Компресор увімкнеться, коли тиск у резервуарі знизиться до показника тиску увімкнення.
	Несправний двигун.	Зверніться до місцевого авторизованого сервісного центру з приводу ремонту.
Відкривається запобіжний клапан	Завеликий тиск вимкнення на реле тиску.	Зверніться до місцевого авторизованого сервісного центру з приводу ремонту.
	Несправний запобіжний клапан.	Зверніться до місцевого авторизованого сервісного центру з приводу ремонту.
Постійно спрацьовує система автоматичного вимкнення.	Неналежна вентиляція. Зависока температура в кімнаті.	Перемістіть компресор у добре провітрюване місце.
	Електричне перевантаження.	Вимкніть компресор і дайте йому охолонути.
	Несправний двигун.	Зверніться до місцевого авторизованого сервісного центру з приводу ремонту.
Після вимкнення компресора спостерігається постійний витік повітря.	Недостатня щільність повітропроводів і місць з'єднання.	Перевірте всі з'єднання за допомогою мильного розчину на водній основі й затягніть, де потрібно.
	Зливний клапан нещільно прилягає або відкритий.	Підтягніть чи закрийте зливний клапан.
	Витік повітря через зворотний клапан.	Зверніться до місцевого авторизованого сервісного центру з приводу ремонту.
Компресор працює безперервно	Повітряний фільтр брудний.	Почистьте повітряний фільтр або замініть фільтрувальний елемент.
	Несправність повітропроводів і місць з'єднання.	Перевірте всі з'єднання й затягніть їх або замініть.
	Зливний клапан нещільно прилягає або відкритий.	Підтягніть чи закрийте зливний клапан.
	Несправне реле тиску.	Зверніться до місцевого авторизованого сервісного центру з приводу ремонту.
	Надмірно інтенсивне використання повітря.	Знизьте інтенсивність використання повітря. Розмір компресора може бути недостатнім для роботи з конкретним інструментом. Рекомендується навантажувати компресор під час використання не більш ніж на 50 % від робочого циклу.
	Несправний насос повітряного компресора (зношені кільця поршня або зламані вхідні чи вихідні клапани).	Зверніться до місцевого авторизованого сервісного центру з приводу ремонту.

ТЕХНИЧЕСКИЕ ХАРАКТЕРИСТИКИ

Модель:	MAC210Q	
Однофазное напряжение	220 В - 240 В перем. тока	110 В перем. тока
Максимальная входная мощность	650 Вт	610 Вт
Номинальный ток	3 А	5,5 А
л/мин при 0,62 МПа (л/мин при 6,2 бар)	48 л/мин	
Давление включения	0,72 МПа (7,2 бар)	
Давление отключения	0,93 МПа (9,3 бар)	
Диаметр цилиндра x Ход поршня x К-во	64 мм x 14 мм x 2	
Гц	50 Гц	
Число оборотов двигателя	1 450 мин ⁻¹	
Смазка	Безмасляный	
Емкость бака	7,6 л	
Масса	22 кг	
Размеры (Д x Ш x В)	457 мм x 441 мм x 350 мм	
Макс. давление на выходе	0,93 МПа (9,3 бар)	

- Благодаря нашей постоянно действующей программе исследований и разработок указанные здесь технические характеристики могут быть изменены без предварительного уведомления.
- Примечание: Технические характеристики могут различаться в зависимости от страны.
- Рекомендуется использование автоматического выключателя. Используйте только плавкий предохранитель или автоматический выключатель того же номинала, что и групповая цепь, в которой эксплуатируется воздушный компрессор. Если воздушный компрессор подключен к цепи, защищаемой плавкими предохранителями, используйте предохранители с задержкой на срабатывание.

СИМВОЛЫ

Ниже приведены символы, которые могут использоваться для обозначения оборудования. Перед использованием убедитесь в том, что вы понимаете их значение.

	Прочитайте руководство по эксплуатации.
	Обратите особое внимание.
	Опасность поражения электрическим током. Внимание! Перед выполнением любых работ с компрессором он должен быть отсоединен от источника питания.
	Опасность высоких температур. Внимание! Некоторые детали компрессора могут нагреваться до высоких температур.
	Опасность случайного запуска. Внимание! В случае отключения электропитания и его последующего восстановления возможен автоматический запуск компрессора.
	Надевайте защитные очки.
	Используйте средства защиты слуха.



Только для стран ЕС
В связи с наличием в оборудовании опасных компонентов использованное электрическое и электронное оборудование может оказывать негативное влияние на окружающую среду и здоровье человека.

Не выбрасывайте электрические и электронные приборы вместе с бытовыми отходами!

В соответствии с директивой ЕС по утилизации отходов электрического и электронного оборудования и ее адаптацией к национальному законодательству, использованное электрическое и электронное оборудование должно отдельно собираться и доставляться на пункт раздельного сбора коммунальных отходов, работающим с соблюдением правил охраны окружающей среды. Это обозначено символом в виде перечеркнутого мусорного контейнера на колесах, нанесенным на оборудование.



Гарантированный уровень звуковой мощности в соответствии с Директивой ЕС по шумам вне помещений.

Гарантированный уровень звуковой мощности в соответствии с Директивой UKCA по шумам, производимым вне помещений.



Уровень звуковой мощности в соответствии с Регламентом Австралии (Новый Южный Уэльс) по контролю за шумом

Источник питания

Данный инструмент следует подключать только к однофазному источнику переменного тока, который обеспечивает напряжение, указанное на идентификационной табличке. В процессе эксплуатации инструмент должен быть заземлен для защиты оператора от удара током. Используйте только трехжильный удлинительный шнур с трехполюсной штепсельной вилкой с заземлением и трехполюсным разъемом, соответствующим штепсельной вилке инструмента.

Шум

Типичный уровень взвешенного звукового давления (A), измеренный в соответствии с EN ISO 3744: 2010: Уровень звукового давления (L_{pA}): 60 дБ (A)
Погрешность (K): 3 дБ (A)

Уровень шума при выполнении работ может превышать 80 дБ (A).

ПРИМЕЧАНИЕ: Заявленное значение распространения шума измерено в соответствии со стандартной методикой испытаний и может быть использовано для сравнения инструментов.

ПРИМЕЧАНИЕ: Заявленное значение распространения шума можно также использовать для предварительных оценок воздействия.

⚠ ОСТОРОЖНО: Используйте средства защиты слуха.

⚠ ОСТОРОЖНО: Распространение шума во время фактического использования электроинструмента может отличаться от заявленного значения в зависимости от способа применения инструмента и в особенности от типа обрабатываемой детали.

⚠ ОСТОРОЖНО: Обязательно определите меры безопасности для защиты оператора, основанные на оценке воздействия в реальных условиях использования (с учетом всех этапов рабочего цикла, таких как выключение инструмента, работа без нагрузки и включение).

Декларация о соответствии

Только для европейских стран

Декларация о соответствии включена в настоящее руководство по эксплуатации (Приложение А).

ВАЖНЫЕ ИНСТРУКЦИИ ПО ТЕХНИКЕ БЕЗОПАСНОСТИ

СОХРАНИТЕ ДАННЫЕ ИНСТРУКЦИИ.

⚠ ПРЕДОСТЕРЕЖЕНИЕ:

- **НЕПРАВИЛЬНАЯ ЭКСПЛУАТАЦИЯ ИЛИ ТЕХНИЧЕСКОЕ ОБСЛУЖИВАНИЕ ДАННОГО ИЗДЕЛИЯ МОЖЕТ ПРИВЕСТИ К ТЯЖЕЛОЙ ТРАВМЕ ИЛИ ИМУЩЕСТВЕННОМУ УЩЕРБУ.**

- **ПЕРЕД ИСПОЛЬЗОВАНИЕМ ДАННОГО ОБОРУДОВАНИЯ НЕОБХОДИМО ОЗНАКОМИТЬСЯ СО ВСЕМИ ПРЕДОСТЕРЕЖЕНИЯМИ И ИНСТРУКЦИЯМИ ПО ЭКСПЛУАТАЦИИ И ПОНЯТЬ ИХ СМЫСЛ.**
- Сохраните настоящее руководство по эксплуатации в качестве справочной информации для себя и инструкций для других. Предоставляя компрессор и пневматические инструменты во временное пользование, следует передавать их только лицам, имеющим подтвержденный опыт обращения с ними, вместе с руководством по эксплуатации.
- Новички или неопытные операторы должны быть предварительно обучены работе с ними. Ни в коем случае не разрешайте использовать компрессор и пневматические инструменты детям или лицам, не ознакомленным с инструкциями.

⚠ ПРЕДОСТЕРЕЖЕНИЕ:

Безопасность на рабочем месте

- Рабочее место должно быть чистым и хорошо освещенным. Захламление и плохое освещение могут стать причиной несчастных случаев.
- Не пользуйтесь компрессором во взрывоопасной атмосфере, например при наличии легковоспламеняющихся жидкостей, газов или пыли. При работе компрессора возникают искры, которые могут привести к воспламенению пыли или паров.
- При работе с пневматическим инструментом не допускайте присутствия посторонних лиц, детей и посетителей. Отвлечение внимания может привести к потере контроля над инструментом. Обеспечьте защиту других лиц, находящихся в рабочей зоне, от попадания отходов, таких как стружка и искры. При необходимости установите ограждения или экраны. Нахождение детей в рабочей зоне категорически запрещено.
- Нормальная температура в помещении составляет от +5°C до +30°C. (Максимальный диапазон: от 0°C до + 40°C)

⚠ ПРЕДОСТЕРЕЖЕНИЕ:

Риск небезопасной эксплуатации

ЧТО МОЖЕТ ПРОИЗОЙТИ

Небезопасная эксплуатация воздушного компрессора может привести к тяжелой травме оператора или других лиц.

КАК ЭТО ПРЕДОТВРАТИТЬ

- Ознакомьтесь со всеми инструкциями и предостережениями, изложенными в настоящем руководстве, и поймите их смысл.
- Ознакомьтесь с порядком эксплуатации и элементами управления воздушного компрессора.
- Не допускайте нахождения любых посторонних лиц, животных или препятствий в зоне проведения работ.
- Не допускайте нахождения детей вблизи воздушного компрессора ни в какое время.

- Не используйте устройство в состоянии усталости, а также алкогольного или наркотического опьянения. Никогда не теряйте бдительности. Отвлечение внимания может привести к потере контроля над инструментом.
- Ни в коем случае не препятствуйте работе защитных функций данного изделия.
- Обеспечьте наличие огнетушителя в зоне проведения работ.
- Не эксплуатируйте устройство без каких-либо деталей, а также со сломанными или нештатными деталями.
- Перед использованием компрессора обязательно проверяйте его безопасность для эксплуатации. В случае смещения или заклинивания движущихся деталей, поломки детали или другой функциональной неисправности необходимо провести техническое обслуживание компрессора перед его использованием. Большое число несчастных случаев происходит из-за плохого ухода за изделиями.

ПРЕДОСТЕРЕЖЕНИЕ:

Опасность разрыва воздухосборника



ЧТО МОЖЕТ ПРОИЗОЙТИ

Следующие условия могут вызвать потерю прочности бака и ПРИВЕСТИ К СИЛЬНОМУ ВЗРЫВУ БАКА С ПРИЧИНЕНИЕМ ТЯЖЕЛЫХ ТРАВМ ОПЕРАТОРУ И ДРУГИМ ЛИЦАМ:

- Неосуществление надлежащего слива водяного конденсата из бака, вызывающее коррозию и истончение стенок бака.
- Внесение изменений в конструкцию бака или неудавшаяся попытка его ремонта.
- Внесение несанкционированных изменений в конструкцию реле давления, предохранительного клапана или любых других компонентов, контролирующих давление в баке.

КАК ЭТО ПРЕДОТВРАТИТЬ

- Опорожняйте воздухосборник ежедневно или после каждого использования. В случае обнаружения утечки воздухосборника его следует немедленно заменить на новый или полностью заменить компрессор.
- Не высверливайте отверстий в воздухосборнике, не применяйте к нему сварку и не вносите каких-либо иных изменений в его конструкцию, поскольку это вызовет потерю его прочности. Бак может разорваться или взорваться. Замените воздухосборник на новый.
- Следуйте рекомендациям производителя оборудования и ни в коем случае не превышайте максимально допустимое давление, установленное для различных приспособлений. Ни в коем случае не используйте компрессор для надувания небольших предметов, рассчитанных на малое давление, в частности детских игрушек, футбольных или баскетбольных мячей и т. п.

ПРЕДОСТЕРЕЖЕНИЕ:

Опасность разрыва приспособлений и принадлежностей



ЧТО МОЖЕТ ПРОИЗОЙТИ

- Превышение номинального давления пневматических инструментов, распылителей, вспомогательных пневматических устройств, автомобильных шин и других надувных изделий может привести к их взрыву или разрыву с возможным причинением тяжелых травм оператору и другим лицам.
- Обязательно соблюдайте все правила безопасности, рекомендуемые производителем пневматического инструмента, а также всем правилам безопасности, установленным для воздушного компрессора. Соблюдение этого правила снизит опасность получения тяжелых травм.

ПРЕДОСТЕРЕЖЕНИЕ:

Опасность при накачивании шин

ЧТО МОЖЕТ ПРОИЗОЙТИ

Перекачивание шин может привести к тяжелой травме или имущественному ущербу.

КАК ЭТО ПРЕДОТВРАТИТЬ

- Проверьте давление в шинах перед каждым использованием с помощью шинного манометра. При накачивании шин сверяйтесь с нужным значением давления в шине, указанным на ее боковине.

ПРИМЕЧАНИЕ: Оборудование, используемое для накачивания шин, в частности воздухосборники и компрессоры, может накачивать небольшие шины или аналогичные изделия очень быстро. Отрегулируйте подачу воздуха таким образом, чтобы она не превышала номинальное давление в шине. Во избежание перекачивания подавайте воздух постепенно и часто проверяйте давление воздуха в шине, используя шинный манометр.

ПРЕДОСТЕРЕЖЕНИЕ:

Риск поражения электрическим током



ЧТО МОЖЕТ ПРОИЗОЙТИ

- Воздушный компрессор приводится в действие электричеством. Как и любое другое устройство с электропитанием, в случае ненадлежащего использования он может вызвать поражение электрическим током.
- Электрическое заземление: необеспечение надлежащего заземления данного изделия может повысить опасность поражения электрическим током.

КАК ЭТО ПРЕДОТВРАТИТЬ

- Любой электрический монтаж или ремонт, требующий для данного изделия, должен производиться квалифицированным ремонтным персоналом или лицензированным электротехником в соответствии с национальными и местными электротехническими нормами.
- Удостоверьтесь в том, что электрическая цепь, к которой подключен компрессор, обеспечивает надлежащее электрическое заземление, нужное напряжение и подходящую защиту посредством плавких предохранителей.
- Ни в коем случае не эксплуатируйте компрессор вне помещения во время дождя или во влажной среде.
- Ни в коем случае не эксплуатируйте компрессор с поврежденными или снятыми предохранительными приспособлениями или крышками.
- Для уменьшения риска поражения электрическим током берегите изделие от дождя. Изделие следует хранить в закрытом помещении.
- Не подвергайте компрессор воздействию дождя или влаги. Попадание воды в компрессор повышает опасность поражения электрическим током.
- Избегайте контакта частей тела с заземленными поверхностями, в частности трубами, радиаторами, батареями отопления и холодильниками. При контакте тела с заземленными или зануленными предметами опасность поражения электрическим током повышается.

ПРЕДОСТЕРЕЖЕНИЕ:

Опасность взрыва или возгорания



ЧТО МОЖЕТ ПРОИЗОЙТИ

При каждом запуске или остановке компрессора электрические контакты внутри двигателя и реле давления вызывают искробразование, считающееся нормальным явлением. Ни в коем случае не эксплуатируйте компрессор в среде с воспламеняемыми парами. Это может привести к причинению тяжелых травм оператору или другим лицам.

КАК ЭТО ПРЕДОТВРАТИТЬ

- Компрессор обязательно должен эксплуатироваться в хорошо проветриваемом помещении, не содержащем паров бензина или растворителей.
- В случае распыления воспламеняющихся материалов располагайте компрессор не ближе 20 футов от зоны распыления.
- Не используйте легковоспламеняющиеся жидкости в ограниченном пространстве.
- Обязательно проветривайте помещение, в котором производится распыление.
- Не курите во время распыления и не распыляйте материалы в направлении места искробразования или воспламенения.
- Держите компрессоры как можно дальше от зоны распыления; расстояние от зоны распыления до любых легковоспламеняющихся материалов должно составлять не менее 6,1 м.
- Храните легковоспламеняющиеся материалы в безопасном месте, удаленном от компрессора.

ПРЕДОСТЕРЕЖЕНИЕ:

Опасность вдыхания



ЧТО МОЖЕТ ПРОИЗОЙТИ

- Сжатый воздух, подаваемый компрессором, небезопасен для дыхания. В воздушном потоке может содержаться окись углерода или другие пары, а также частицы материала бака или других компонентов.
- Распыляемые материалы, в частности краски, растворители красок, составы для удаления лакокрасочных покрытий, инсектициды, гербициды и пр., содержат вредные пары и ядовитые вещества.
- Вдыхание материалов, выходящих из компрессора или распылителя, может причинить ущерб здоровью.

КАК ЭТО ПРЕДОТВРАТИТЬ

- Ни в коем случае не вдыхайте воздух, выходящий непосредственно из компрессора, так и из подключенного к нему дыхательного устройства.
- Зона проведения работ должна быть оснащена качественной перекрестной вентиляцией.
- Прочитайте и выполняйте инструкции по технике безопасности, предоставленные на маркировке изделия или в паспорте безопасности распыляемого материала. Используйте респиратор одобренного типа, предназначенный для конкретной сферы применения.
- Не переносите компрессор во время окрашивания.

ПРЕДОСТЕРЕЖЕНИЕ:

Опасность воздействия шума

- Используйте средства защиты органов слуха, позволяющие оберегать уши от шума выхлопа и шума, создаваемого во время работы.

ПРЕДОСТЕРЕЖЕНИЕ:

Опасность воздействия сжатого воздуха



ЧТО МОЖЕТ ПРОИЗОЙТИ

Поток сжатого воздуха может вызвать повреждение мягких тканей, а также раздуть грязь, стружку, осыпающиеся частицы и небольшие предметы с высокой скоростью, причиняя имущественный ущерб или травмы.

КАК ЭТО ПРЕДОТВРАТИТЬ

- При использовании или техническом обслуживании компрессора обязательно надевайте защитные очки одобренного типа с боковыми щитками.
- Ни в коем случае не направляйте распылительную головку или пульверизатор на какие-либо части тела, а также на людей или животных.
- Перед проведением технического обслуживания, прикреплению инструментов или приспособлений обязательно выключайте компрессор и сбрасывайте давление.

ПРЕДОСТЕРЕЖЕНИЕ:

Опасность от движущихся деталей



ЧТО МОЖЕТ ПРОИЗОЙТИ

При установке переключателя ВКЛ/АВТО-ВЫКЛ в положение "вкл" компрессор автоматически включает рабочий цикл. При попытке проведения ремонта или технического обслуживания компрессора в то время, когда он находится в работе или подключен к электрической сети, существует опасность попадания под движущиеся детали.

Эти движущиеся детали могут причинить тяжелую травму.

КАК ЭТО ПРЕДОТВРАТИТЬ

- Обязательно отключите компрессор от сети, сбавьте давление воздуха из бака и снимите все приспособления перед проведением любых операций технического обслуживания или ремонта.
- Ни в коем случае не эксплуатируйте компрессор с поврежденными или снятыми предохранительными приспособлениями или крышками.
- Волосы, одежда и перчатки должны всегда находиться на удалении от движущихся деталей. Свободная одежда, украшения или длинные волосы могут попасть в движущиеся детали устройства.
- Следует также избегать близкого расположения воздушных каналов, которые могут охватывать движущиеся детали.

ПРЕДОСТЕРЕЖЕНИЕ:

Опасность ожога

- Запрещается эксплуатировать портативный компрессор при открытых дверцах или шкафах!
- Запрещается открывать кран до прикрепления воздушного шланга!



ЧТО МОЖЕТ ПРОИЗОЙТИ

Прикосновение к горячим деталям, в частности головке компрессора или выпускным патрубкам, может привести к тяжелому ожогу кожи.

КАК ЭТО ПРЕДОТВРАТИТЬ

- Ни в коем случае не прикасайтесь горячим компонентам во время работы компрессора или сразу после ее окончания. Не притрагивайтесь к защитным кожаным и не начинайте техническое обслуживание компрессора до его остывания.
- При перемещении или транспортировке компрессора необходимо держать его за ручку.
- Не прикасайтесь к нагретым деталям, в частности цилиндру, головке цилиндра и шлангу для отработанного воздуха во время использования компрессора и в течение часа после его окончания. Эти детали могут нагреваться до состояния, способного причинить ожог.

ПРЕДОСТЕРЕЖЕНИЕ:

Транспортировка

- При уходе за компрессором, а также его подъеме, перемещении или транспортировке обязательно держите его за ручку. Не пытайтесь тянуть или переносить воздушный компрессор за шланг. Это может привести к повреждению компрессора и/или шланга.
- Компрессор необходимо переносить надлежащим образом. Неправильный способ транспортировки и подъема может привести к повреждению компрессора.
- Максимальный угол наклона при волочении составляет не менее 30°.
- Не используйте транспортные средства для волочения.
- Не эксплуатируйте компрессор в огнеопасной, взрывоопасной или эрозивной среде.
- Для предотвращения непреднамеренного запуска:
 - не переносите компрессор на большие расстояния;
 - не переносите компрессор с воздухоборником, заполненным сжатым воздухом, и
 - не подвергайте его потенциально опасным ситуациям, к числу которых относятся перевозка транспортными средствами, а также размещение на стремянке или строительных лесах.

Электробезопасность

1. Избегайте опасных сред. Не используйте воздушный компрессор в местах повышенной сырости или влажности, а также под дождем. Попадание воды в воздушный компрессор повышает опасность поражения электрическим током.
2. Не допускайте случайного запуска. Следите за тем, чтобы переключатель ВКЛ/АВТО-ВЫКЛ находился в положении "выкл", и отключайте воздушный компрессор от сети при подъеме и переноске. Если при переноске воздушного компрессора палец пользователя находится на переключателе или питание подается на воздушный компрессор с включенным переключателем, это может привести к несчастному случаю.
3. Сервисное обслуживание устройства должно выполняться квалифицированным специалистом по ремонту и только с использованием идентичных запасных частей. Это позволит обеспечить безопасность устройства.
4. Не пытайтесь самостоятельно ремонтировать воздушный компрессор или вносить изменения в его конструкцию; строго соблюдайте инструкции по его эксплуатации.

ВВЕДЕНИЕ

Общая информация

Данный воздушный компрессор оснащен безмасляным насосом, рассчитанным на длительный срок службы без технического обслуживания.

Компрессор может использоваться для пневматических гвоздезабивных и скобозабивных пистолетов, рассчитанных на работу с ним. Для этих целей поставляется регулятор давления воздуха.

Назначение

Данный воздушный компрессор предназначен для профессиональных целей, связанных с забиванием гвоздей и скоб при выполнении отделочных работ.

Описание деталей

► Рис. 1

1	Воздушный фильтр (воздухозаборник)	2	Обратный клапан	3	Предохранительный клапан	4	Насос воздушного компрессора
5	Регулятор	6	Манометр бака	7	Выходной манометр	8	Быстростъемный соединитель
9	Ручка для переноски	10	Воздухозборник	11	Сливной вентиль	12	Реле давления
13	Шнур питания	14	Переключатель ВКЛ/АВТО-ВЫКЛ	15	Разгрузочный клапан реле давления	16	Термовыключатель
17	Кнопка RESET	-	-	-	-	-	-

▲ВНИМАНИЕ: Используйте только принадлежности и приспособления, рекомендуемые для использования с изделиями Makita. Невыполнение этого требования может привести к травме. Принадлежности и приспособления должны использоваться для своей первоначальной цели. Если вам потребуется какая-либо помощь, обращайтесь в местный сервисный центр Makita.

Глоссарий

МПа (мегапаскаль): Метрическая мера давления. 1 мегапаскаль равен 10 бар.

Давление включения: При выключенном двигателе давление в воздухозборнике падает по мере дальнейшего использования принадлежности или пневматического инструмента. После падения давления в баке до определенного уровня двигатель автоматически запускается снова. Давление, при котором происходит повторный запуск двигателя, называется "давлением включения".

Давление отключения: При включении воздушного компрессора он начинает работать, а в воздухозборнике начинает создаваться давление воздуха. Это давление повышается до определенного уровня, при котором происходит автоматическое отключение двигателя, обеспечивающее защиту воздухозборника от давления, превышающего его расчетное значение. Давление, при котором отключается двигатель, называется "давлением отключения".

▲ОСТОРОЖНО: Ни в коем случае не используйте компрессор для каких-либо иных целей, кроме работы с рассчитанными на это гвоздезабивными и скобозабивными пистолетами. Использование компрессора для других целей может привести к причинению травм и имущественного ущерба.

При необходимости следует использовать отдельные воздушные трансформаторы, сочетающие функции регулировки воздушного потока и/или удаления влаги и грязи.

▲ОСТОРОЖНО: Манометр следует использовать только в справочных целях. Во время накачивания изделий и после его окончания проверяйте давление воздуха надежным и откалиброванным измерительным оборудованием.

Осмотр при получении

ПОВРЕЖДЕНИЯ: Каждый воздушно-компрессорный агрегат тщательно тестируется и проверяется перед отгрузкой. При неправильном обращении возможно его повреждение в процессе транспортировки, которое может вызвать проблемы в работе компрессора. Сразу после прибытия оборудования проверьте его на предмет наличия скрытых и видимых повреждений во избежание последующих расходов на устранение таких проблем. Это необходимо сделать вне зависимости от каких-либо видимых признаков повреждения транспортировочного контейнера. Если данный продукт поставляется непосредственно вам, сообщите обо всех повреждениях перевозчику и немедленно организуйте осмотр груза.

Процедуры установки и опробования

Размещение воздушного компрессора

Воздушный компрессор должен размещаться в чистом, сухом и хорошо проветриваемом месте. Воздушный фильтр следует оберегать от засорений, которые могут сокращать подачу воздуха из компрессора. Воздушный компрессор должен располагаться на расстоянии не менее 305 мм от стены или других препятствий, создающих помехи для прохождения воздуха. Головка и головной обтекатель воздушного компрессора предназначены для обеспечения надлежащего охлаждения. При высокой влажности воздушный фильтр может улавливать влагу на адаптер воздухоотводного штуцера для устранения избыточной влаги. Правильный порядок установки приведен в инструкции, поставляемой в комплекте с воздушным фильтром. Располагайте воздушный компрессор на ровной поверхности, чтобы он надежно опирался на резиновые ножки.

▲ОСТОРОЖНО: Опасность падения что МОЖЕТ ПРОИЗОЙТИ

Воздушный компрессор может упасть со стола, верстака или крыши, в результате чего возможно повреждение компрессора и причинение тяжелой травмы или смерти оператору.

КАК ЭТО ПРЕДОТВРАТИТЬ

Компрессор обязательно должен эксплуатироваться в устойчивом и безопасном положении во избежание его случайного перемещения. Запрещается эксплуатация компрессора на крыше или ином возвышении. Для достижения высоких мест используйте дополнительный пневматический шланг.

Рабочая температура

Рабочая температура данного компрессора составляет от 0°C до 40°C.

▲ВНИМАНИЕ: Запрещается эксплуатация компрессора при температурах ниже 0°C и выше 40°C.

Рабочий цикл

Все воздушные компрессоры производства Makita рекомендуется эксплуатировать с коэффициентом рабочего цикла не более 50%. Это означает, что воздушный компрессор, перекачивающий более 50% воздуха за один час, считается неправильно эксплуатируемым, поскольку его размер недостаточен для требуемого количества воздуха.

Источник питания

Эксплуатируйте компрессор при напряжениях, указанных на паспортной табличке, диапазон допустимых отклонений должен оставаться в пределах $\pm 5\%$. В случае использования компрессора при напряжении выше номинального это приведет к аномально быстрой скорости вращения двигателя и может вызвать поломку устройства и перегорание двигателя.

Удлинительные шнуры

Во избежание падения напряжения, потери мощности и перегрева двигателя используйте дополнительный пневматический шланг вместо удлинительного шнура. Низкое напряжение может вызвать поломку двигателя. В случае необходимости использования удлинительного шнура:

- Убедитесь в том, что удлинительный шнур находится в хорошем состоянии.

МИНИМАЛЬНЫЕ требования к размерам удлинительных шнуров представлены в приведенной ниже таблице:

Диапазон номинальных токов (220 - 240 В)	Общая длина шнура в метрах					
	10 м	15 м	20 м	30 м	50 м	60 м
0 - 5 А	1,5 мм ²	1,5 мм ²	1,5 мм ²	2,5 мм ²	4 мм ²	4 мм ²
5 - 8 А	1,5 мм ²	1,5 мм ²	2,5 мм ²	4 мм ²	4 мм ²	4 мм ²
8 - 12 А	2,5 мм ²	2,5 мм ²	4 мм ²	Не рекомендуется	Не рекомендуется	Не рекомендуется

Диапазон номинальных токов (110 В)	Общая длина шнура в метрах					
	10 м	15 м	20 м	30 м	50 м	60 м
0 - 5 А	1,5 мм ²	1,5 мм ²	1,5 мм ²	2,5 мм ²	4 мм ²	4 мм ²
5 - 8 А	1,5 мм ²	1,5 мм ²	2,5 мм ²	4 мм ²	6 мм ²	Не рекомендуется
8 - 12 А	2,5 мм ²	2,5 мм ²	4 мм ²	6 мм ²	Не рекомендуется	Не рекомендуется
12 - 15 А	4 мм ²	4 мм ²	6 мм ²	6 мм ²	Не рекомендуется	Не рекомендуется
15 - 20 А	6 мм ²	6 мм ²	6 мм ²	Не рекомендуется	Не рекомендуется	Не рекомендуется

Трубопроводы

Трубы из пластмасс или ПВХ не рассчитаны на использование с воздушным компрессором. Независимо от ее указанного номинального давления пластиковая труба может быть разорвана давлением воздуха. Для воздухораспределительных трубопроводов следует использовать только металлические трубы. При необходимости создания трубопровода используйте трубы того же или большего размера по сравнению с выходным отверстием воздухоборника. Трубопроводы слишком малого размера ограничивают поток воздуха. При длине трубопровода более 30,5 м используйте следующий больший размер. Подземные трубопроводы следует зарывать ниже глубины промерзания грунта, избегая образования карманов, где возможно скопление и замерзание конденсата. Подавать давление в подземных трубопроводах следует до момента их покрытия землей с целью убедиться в отсутствии утечек во всех трудных соединениях.

⚠ОПАСНО: Ненадлежащее заземление может привести к поражению электрическим током. Не вносите изменений в конструкции поставляемой штепсельной вилки. Если она не подходит к имеющейся розетке, необходима установка подходящей розетки квалифицированным электромонтажником.

ЭКСПЛУАТАЦИЯ

Описание операции

⚠ОСТОРОЖНО: Опасность шума

- Используйте средства защиты органов слуха, позволяющие оберегать уши от шума выхлопа и шума, создаваемого во время работы.

Сливной вентиль:

Сливной вентиль располагается у дна воздухоборника и используется для слива конденсата по окончании каждого использования.

Термовыключатель:

Электродвигатель имеет термовыключатель с ручным возвратом. В случае перегрева двигателя по любой причине автоматический выключатель останавливает двигатель. Установите переключатель ВКЛ/АВТО-ВЫКЛ в положение "выкл" и дождитесь остывания устройства перед нажатием кнопки RESET и перезапуском компрессора.

Устройство защиты двигателя от тепловой перегрузки:

В случае превышения номинального тока электродвигателя устройство тепловой защиты размыкается и автоматически останавливает двигатель. Перед повторным запуском двигателя ему необходимо дать возможность остыть. Компрессор автоматически перезапустится после остывания двигателя. В случае использования удлинительного шнура компрессор останавливается даже после выполнения указанных выше процедур. В этом случае удлинительный шнур является слишком длинным или узким. Замените удлинительный шнур на имеющий надлежащую длину и ширину.

Переключатель ВКЛ/АВТО-ВЫКЛ:

Переведите данный переключатель в положение "вкл" для обеспечения автоматической подачи питания на реле давления и в положение "выкл" для снятия питания по окончании использования компрессора или при оставлении компрессора без присмотра.

⚠ОСТОРОЖНО: Обязательно переводите переключатель ВКЛ/АВТО-ВЫКЛ в выключенное положение на время перерыва в использовании.

⚠ВНИМАНИЕ: При переносе инструмента переводите переключатель ВКЛ/АВТО-ВЫКЛ в выключенное положение.

Воздушный фильтр (воздухозаборник):

Воздушный фильтр следует постоянно содержать в чистоте. Не эксплуатируйте компрессор с извлеченным из него воздушным фильтром. При загрязнении воздушного фильтра компрессор не работает на полную мощность. Перед использованием компрессора обязательно проверяйте чистоту воздушного фильтра. В случае загрязнения воздушного фильтра его следует очистить либо заменить фильтрующий элемент.

Насос воздушного компрессора:

Сжатие воздуха достигается перемещением поршня вверх-вниз внутри цилиндра. При движении поршня вниз происходит втягивание воздуха через всасывающий клапан. Выпускной клапан остается закрытым. При движении поршня вверх происходит сжатие воздуха. Всасывающий клапан закрывается, и сжатый воздух вытесняется через выпускной клапан через выходной патрубков и обратный клапан в воздухоборник. Пригодный для использования воздух может быть получен только после того, как компрессор поднимет давление в воздухоборнике выше уровня, требуемого на воздухоотводном штуцере.

Обратный клапан:

Во время работы воздушного компрессора обратный клапан находится в "открытом" положении, позволяя сжатому воздуху поступать в воздухоборник. При достижении компрессором давления "отключения" обратный клапан "закрывается", позволяя воздуху внутри воздухоборника оставаться под давлением.

Разгрузочный клапан реле давления:

Разгрузочный клапан реле давления, расположенный на нем сбоку, предназначен для автоматического выпуска сжатого воздуха из головки компрессора и выпускного патрубка при достижении компрессором давления "отключения".

Реле давления:

Реле давления автоматически запускает двигатель при снижении давления в воздухоборнике до давления "включения", установленного на заводе-изготовителе. Оно же останавливает двигатель при достижении в воздухоборнике давления "отключения", установленного на заводе-изготовителе.

Предохранительный клапан:

Если реле давления не отключает воздушный компрессор при достижении давления "отключения", то предохранительный клапан обеспечивает защиту от высокого давления за счет "выталкивания" при установленном на заводе-изготовителе давлении, несколько превышающем давление "отключения", установленное для реле давления.

Выходной манометр:

Выходной манометр показывает давление воздуха с выходной стороны регулятора. Это давление управляется регулятором и всегда меньше или равно давлению в баке.

Манометр бака:

Манометр бака показывает давление воздуха в баке.

Регулятор:

Давление воздуха, поступающего из воздухохранилища, управляется поворотной ручкой регулятора. Чтобы увеличить давление, вращайте поворотную ручку по часовой стрелке, а чтобы уменьшить давление — против часовой стрелки. Во избежание незначительной корректировки после изменения установленного давления следует приближаться к нужному давлению от более низкого. При уменьшении с более высокого до более низкого давления следует сначала уменьшить его до уровня ниже желаемого. В зависимости от потребностей каждого конкретного вспомогательного приспособления в воздухе регулируемое на выходе давление воздуха может корректироваться во время использования такого приспособления.

Воздухоотводный штуцер:

Для пневматического инструмента с регулярным давлением используйте максимальное выходное давление: 0,93 МПа (9,3 бар).

Контрольный список ежедневных запусков

▲ОСТОРОЖНО: Не используйте воздушный компрессор с неисправным выключателем. Любой воздушный компрессор, который не может управляться выключателем, представляет опасность и нуждается в ремонте.

Соединительные шланги

▲ОСТОРОЖНО: Риск небезопасной эксплуатации

- При установке шланга плотно зажимайте его в руке, чтобы он не вырвался. Потеря контроля над шлангом может привести к травме и повреждению имущества.
- Обязательно соблюдайте все правила безопасности, рекомендуемые производителями шлангов, соединителей, пневматических инструментов и принадлежностей, а также всем правилам безопасности, установленным для воздушного компрессора. Соблюдение этого правила снизит опасность получения тяжелых травм.

1. Перед подсоединением пневматического шланга или принадлежностей убедитесь в том, что переключатель ВКЛ/АВТО-ВЫКЛ установлен в положение "выкл", а регулятор подачи воздуха или запорный вентиль закрыт.
2. Подсоедините шланг и принадлежности. Слишком большое давление воздуха вызывает опасность разрыва. Проверьте максимально допустимое давление, установленное производителем для пневматических инструментов и принадлежностей. Давление на выходе регулятора ни в коем случае не должно превышать максимально допустимое давление.

ПРИМЕЧАНИЕ: Рекомендуется давление воздуха выше 0,7 МПа (7 бар). Нагнетательные шланги должны оснащаться защитным шнуром, например проволочным тросом, а минимальное рабочее давление в шланге должно превышать 1,0 МПа (10 бар).

3. Установите переключатель ВКЛ/АВТО-ВЫКЛ в положение "вкл" и дождитесь создания давления в воздухохранилище. Двигатель остановится при достижении давления "отключения" в воздухохранилище.
4. Откройте регулятор, повернув его по часовой стрелке. Установите регулятор на нужное значение давления. Компрессор готов к использованию.
5. Воздушный компрессор обязательно должен эксплуатироваться в хорошо проветриваемых помещениях, не содержащих паров бензина или других растворителей. Запрещается эксплуатация компрессора вблизи зоны распыления.

По окончании работы:

Отсоединение шлангов

▲ОСТОРОЖНО: Риск небезопасной эксплуатации

- При отсоединении шланга плотно зажимайте его в руке, чтобы он не вырвался. Потеря контроля над шлангом может привести к травме и повреждению имущества.
- В воздухохранилищах содержится воздух под высоким давлением. Не держите лицо и другие части тела вблизи выходного отверстия слива. При выполнении слива обязательно надевайте защитные очки одобренного типа с боковыми щитками, поскольку сливаемые отходы могут разлетаться вверх в направлении лица.

1. Переверните переключатель ВКЛ/АВТО-ВЫКЛ в положение "выкл".
2. Поверните регулятор против часовой стрелки для установки выходного давления на ноль.
3. Отсоедините пневматический инструмент или приспособление.
4. Откройте сливной вентиль, расположенный в нижней части воздухохранилища. При опорожнении воздухохранилища давление в баке должно быть ниже 0,14 МПа (1,4 бар).
5. Наклоните бак таким образом, чтобы сливной вентиль находился прямо под ним, и опорожните его.

▲ОСТОРОЖНО: Опасность разрыва

Наклоните бак для его опорожнения.

▲ОСТОРОЖНО: Для опорожнения бака медленно откройте сливной вентиль и наклоните компрессор, чтобы слить накопившуюся воду. Не держите лицо и глаза вблизи сливного вентиля.

▲ОСТОРОЖНО: В воздухохранилище конденсируется вода. Если ее не сливать, то она вызовет коррозию материала воздухохранилища и ослабит прочность его конструкции, что приведет к возникновению опасности разрыва воздухохранилища.

ПРИМЕЧАНИЕ: Опасность повреждения имущества
Обязательно сливайте воду из воздухоборника. В воде могут содержаться масло и ржавчина, образующие загрязнения.

ПРИМЕЧАНИЕ: Если сливной вентиль перекрыт, полностью стравите давление воздуха. После этого вентиль можно снять и очистить, а затем снова установить на место.

ПРИМЕЧАНИЕ: Сжатый воздух образует конденсат, который скапливается в баке, фильтре или других деталях. Конденсат содержит смазочное масло и/или вещества, которые могут подпадать под регулирование. При утилизации конденсата выполняйте нормативные требования, действующие в вашем регионе.

6. После слива воды закройте сливной вентиль. Теперь воздушный компрессор может быть помещен на хранение.

▲ОСТОРОЖНО: Опорожняйте воздухоборник надлежащим образом. Неправильное опорожнение воздухоборника может привести к коррозии и возможному разрыву бака. В результате разрыва бака возможны травмы и повреждение имущества.

ОБСЛУЖИВАНИЕ

▲ОСТОРОЖНО: Ни в коем случае не используйте воздушный компрессор при нарушении его нормальной работы.

В случае обнаружения признаков ненормальной работы воздушного компрессора с появлением необычных шумов или вибраций немедленно прекратите его использование и обратитесь за ремонтом в авторизованный сервисный центр Makita.

▲ОСТОРОЖНО: Используйте только оригинальные запасные части Makita.

При использовании запасных частей, произведенных не компанией Makita, может привести к аннулированию гарантии, а также возникновению неисправностей и причинению травм. Оригинальные запасные части Makita можно приобрести у авторизованного дилера.

▲ОСТОРОЖНО: ПРИ ПОДАЧЕ ПИТАНИЯ АГРЕГАТ АВТОМАТИЧЕСКИ ВКЛЮЧАЕТ РАБОЧИЙ ЦИКЛ. ПРИ ВЫПОЛНЕНИИ ТЕХНИЧЕСКОГО ОБСЛУЖИВАНИЯ МОЖНО ОКАЗАТЬСЯ ПОД ВОЗДЕЙСТВИЕМ ИСТОЧНИКОВ НАПРЯЖЕНИЯ, СЖАТОГО ВОЗДУХА И ДВИЖУЩИХСЯ ДЕТАЛЕЙ. ВОЗМОЖНО ПРИЧИНЕНИЕ ТРАВМ. ПЕРЕД ВЫПОЛНЕНИЕМ ЛЮБЫХ ОПЕРАЦИЙ ПО ТЕХНИЧЕСКОМУ ОБСЛУЖИВАНИЮ ИЛИ РЕМОНТУ СЛЕДУЕТ ВЫКЛЮЧИТЬ ИНСТРУМЕНТ И ПОЛНОСТЬЮ СТРАВИТЬ ДАВЛЕНИЕ ВОЗДУХА.

ПРИМЕЧАНИЕ: Запрещается использовать бензин, растворители, спирт и другие подобные жидкости. Это может привести к обесцвечиванию, деформации или растрескиванию.

Для обеспечения БЕЗОПАСНОСТИ и НАДЕЖНОСТИ оборудования ремонт, любое другое техобслуживание или регулировку необходимо производить в уполномоченных сервис-центрах Makita или сервис-центрах предприятия с использованием только сменных частей производства Makita.

Для обеспечения эффективной работы и продления срока службы воздушно-компрессорного агрегата следует подготовить и выполнять график периодического обслуживания. Изложенная ниже процедура адаптирована под ежедневно функционирующий агрегат при нормальных условиях работы. При необходимости график должен быть изменен с учетом условий, в которых используется компрессор. Изменения будут зависеть от часов наработки и условий работы. Компрессорные агрегаты, работающие в условиях чрезвычайного загрязнения и/или неблагоприятной среде, потребуют проведения всех профилактических проверок с большей частотой.

Процедура технического обслуживания

1. Слейте воду из воздухоборника, всех влагоотделителей или регуляторов воздушных фильтров.
2. Проверьте агрегат на наличие любых посторонних шумов и/или вибраций.
3. Осмотрите воздушный фильтр и замените его в случае необходимости.
4. Проверьте линии подачи сжатого воздуха и фитинги на наличие утечек и устраните их в случае необходимости. Проверьте состояние обратного клапана через каждый год эксплуатации или в случае подозрения на наличие какой-либо проблемы. Замените его в случае повреждения или износа.
5. Обеспечьте плотность крепления всех винтов, болтов и крышек. Периодически проверяйте их состояние.

▲ОСТОРОЖНО: Обеспечьте надлежащее усилие затяжки всех винтов, болтов и крышек. В случае ослабления винтов, пластин или крышек возможно причинение травм или имущества.

Рекомендуемый интервал осмотра и технического обслуживания

Осмотр и техническое обслуживание компрессора должны проводиться в сроки, указанные в приведенной ниже таблице.

Деталь	Действие	Ежедневно (до/после использования)	Еженедельно	Ежемесячно	Ежеквартально
Целиком	Проверить наличие посторонних шумов и вибраций	✓	-	-	-
	Очистить от грязи и пыли сухим воздухом.	-	✓	-	-
Линии подачи воздуха и фитинги	Проверить наличие утечек	✓	-	-	-
Воздухосборник	Выпустить весь воздух и слить конденсат из воздухосборника (открыть сливной вентиль).	✓	-	-	-
	Проверить наличие царапин, вмятин или утечек.	✓	-	-	-
	Проверить наличие ржавчины, точечных дефектов и других изъянов, способных понизить степень безопасности.	-	-	-	✓
Болты и гайки	Проверить плотность затяжки.	-	✓	-	-
Ручка	Стереть масло и смазку.	-	✓	-	-
Давление отключения	Проверить и отрегулировать.	-	✓	-	-
Воздушный фильтр	Очистить или заменить при необходимости.	-	-	✓	-

Смазка

Данный воздушный компрессор оснащен безмасляным насосом, рассчитанным на длительный срок службы без технического обслуживания.

Хранение

Перед помещением воздушного компрессора на хранение необходимо выполнить следующее:

- Ознакомиться с разделами "ОБСЛУЖИВАНИЕ" и "ЭКСПЛУАТАЦИЯ" и при необходимости выполнить техническое обслуживание. Обязательно слейте воду из воздухосборника.
- Обеспечьте защиту воздушного шланга от повреждений (например, в результате хождения или наезда).

Храните воздушный компрессор в чистом и сухом месте.

ПОИСК И УСТРАНЕНИЕ НЕИСПРАВНОСТЕЙ

Прежде чем обращаться за ремонтом, проведите самостоятельный осмотр. В случае обнаружения какой-либо проблемы, не описанной в руководстве, не пытайтесь разобрать инструмент.

Состояние неисправности	Возможная причина (неисправности)	Способ устранения
Компрессор не функционирует.	Неисправность реле давления.	Обратитесь в местный авторизованный центр для ремонта.
	Давление в баке превышает давление включения, установленное для реле давления.	Компрессор включается при снижении давления в баке до давления включения.
	Неисправность двигателя.	Обратитесь в местный авторизованный центр для ремонта.
Стравливание предохранительного клапана	Слишком высокое давление отключения, установленное для реле давления.	Обратитесь в местный авторизованный центр для ремонта.
	Неисправность предохранительного клапана.	Обратитесь в местный авторизованный центр для ремонта.
Многokrатное срабатывание системы автоматического отключения.	Плохая вентиляция. Слишком высокая температура в помещении.	Переместите компрессор в хорошо проветриваемое место.
	Электрическая перегрузка.	Выключите компрессор и дайте ему возможность остыть.
	Неисправность двигателя.	Обратитесь в местный авторизованный центр для ремонта.
Непрерывная утечка воздуха после остановки компрессора.	Линии подачи воздуха и фитинги.	Проверьте все соединения с помощью мыльного раствора и затяните их.
	Ослабьте или откройте сливной вентиль.	Затяните/закройте сливной вентиль.
	Утечка воздуха из обратного клапана.	Обратитесь в местный авторизованный центр для ремонта.
Компрессор работает непрерывно	Загрязнение воздушного фильтра.	Очистите воздушный фильтр или замените фильтрующий элемент.
	Неисправность линий подачи воздуха и фитингов	Проверьте все соединения и затяните или замените их.
	Ослабьте или откройте сливной вентиль.	Затяните/закройте сливной вентиль.
	Неисправность реле давления.	Обратитесь в местный авторизованный центр для ремонта.
	Чрезмерный расход воздуха.	Уменьшите расход воздуха. Причиной может являться недостаточно большой размер компрессора для требований, предъявляемых инструментом. Воздушные компрессоры рекомендуются эксплуатировать с коэффициентом рабочего цикла не более 50%.
	Неисправность насоса воздушного компрессора (Износ поршневых колец или поломка входных/выходных клапанов)	Обратитесь в местный авторизованный центр для ремонта.

Makita Europe N.V.

Jan-Baptist Vinkstraat 2, 3070 Kortenberg, Belgium

Makita Corporation

3-11-8, Sumiyoshi-cho, Anjo, Aichi 446-8502 Japan

www.makita.com



MAC210Q-
AT8-EE10-2212
EN, DE, PL, HU,
SK, CS, SL, SQ,
BG, HR, MK, SR,
RO, UK, RU
20230313