

BETRIEBSANLEITUNG SCHNEEFRÄSE

SnowLine 620 E III

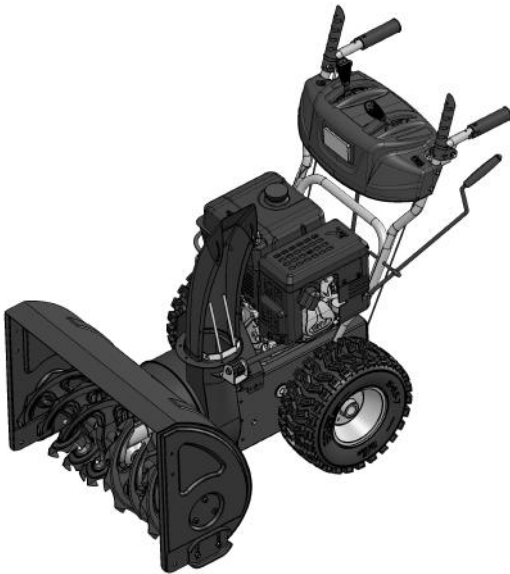

DE

GB

FR

IT

SI

HR

RS

PL

CZ

SK

HU

DK

SE

NO

FI

EE

LT

LV

RO

BG

RU

UA



Inhaltsverzeichnis

Deutsch	10
English	24
Français	37
Italiano	52
Slovenščina	66
Hrvatski	79
Српски	92
Polski	106
Česky	121
Slovenská	134
Magyarul	148
Dansk	162
Svensk	175
Norsk	188
Suomi	201
Eesti	214
Lietuvių	227
Latviešu	240
Român	253
български	267
Русский	282
Україна	298

© 2020

AL-KO KOBER GROUP Kötz, Germany

This documentation or excerpts therefrom may not be reproduced or disclosed to third parties without the express permission of the AL-KO KOBER GROUP.

01

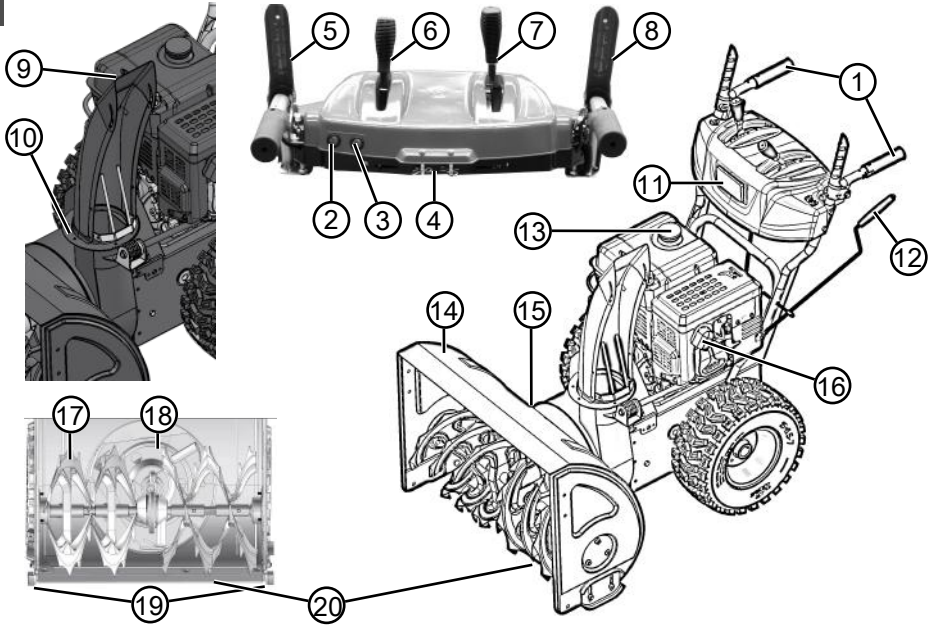

02

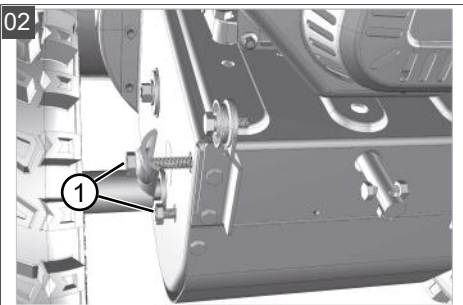

03

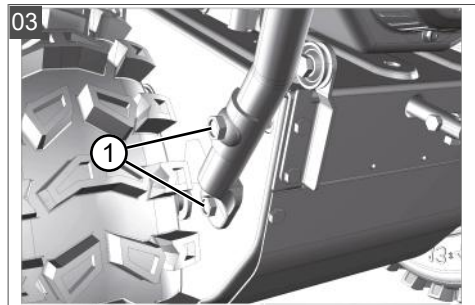

04

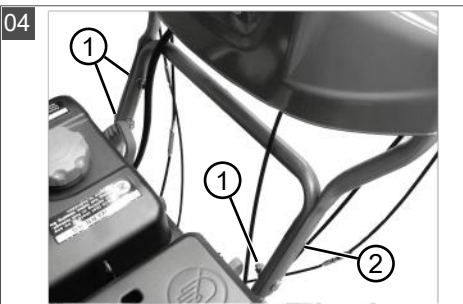

05

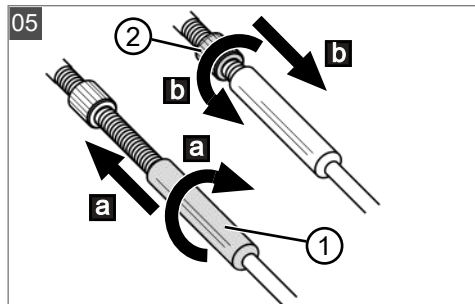

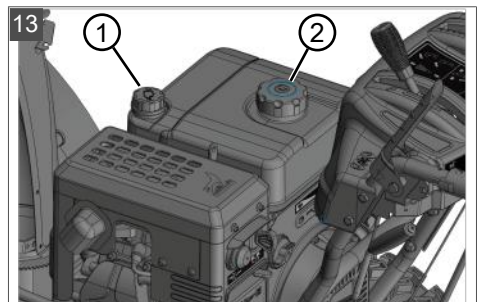
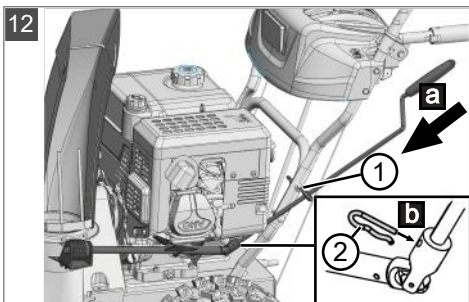
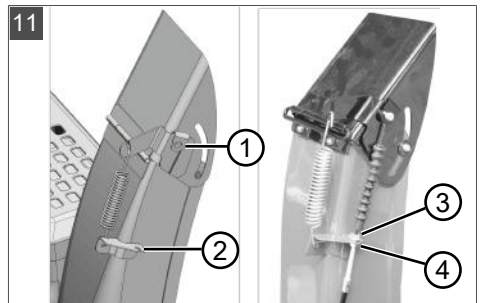
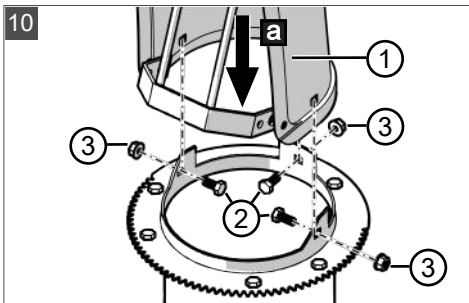
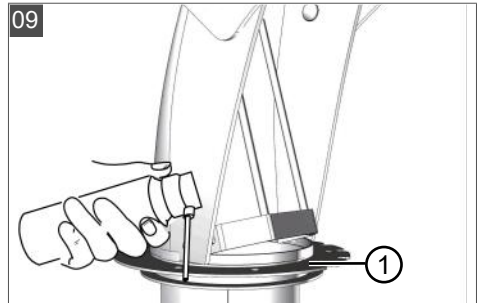
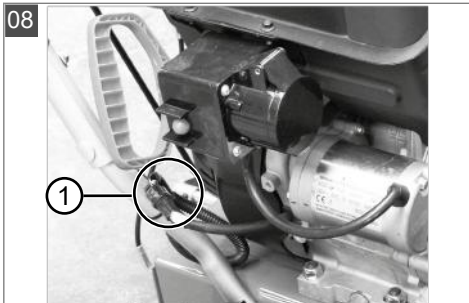
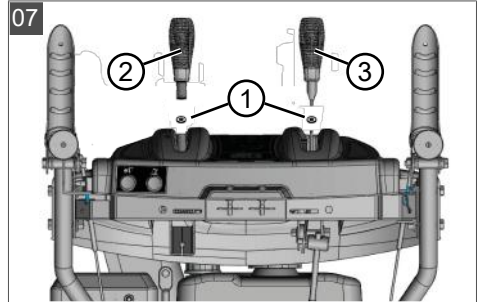
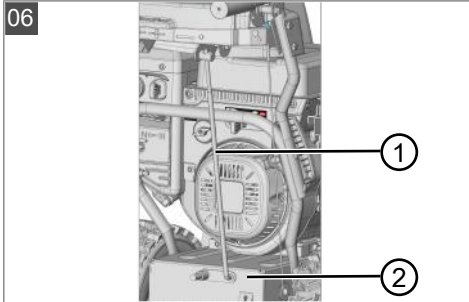

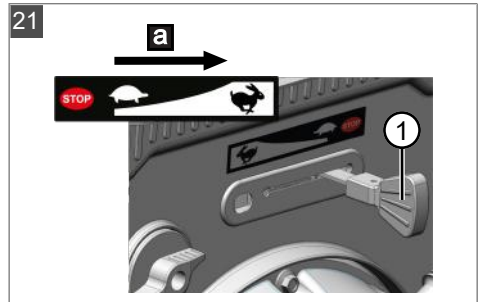
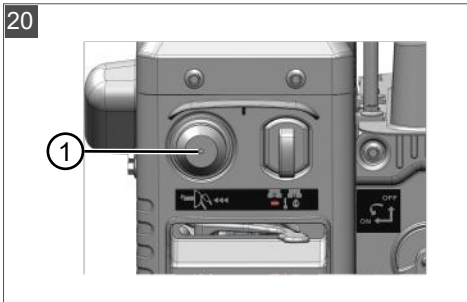
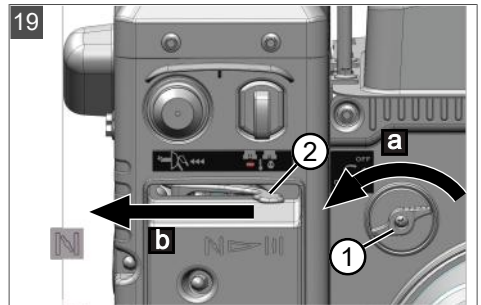
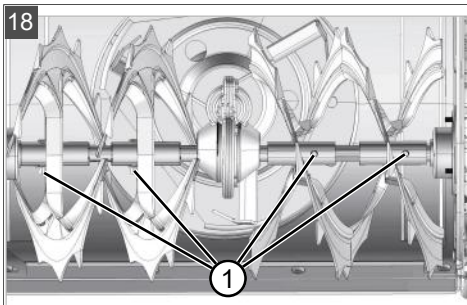
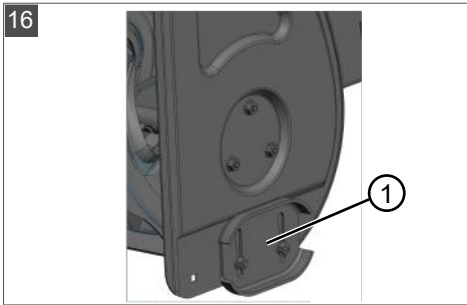
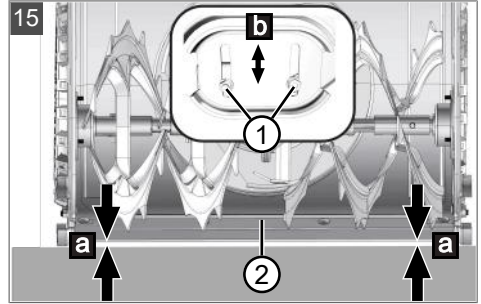
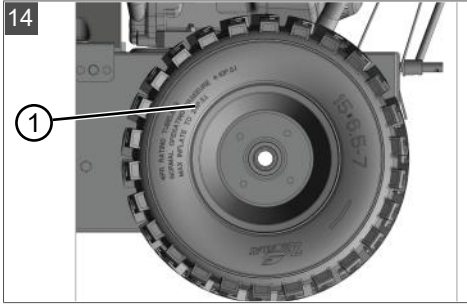

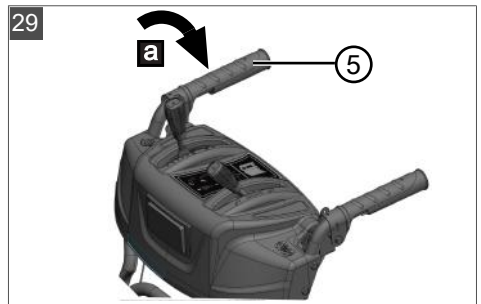
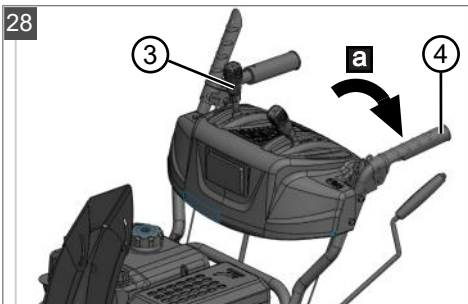
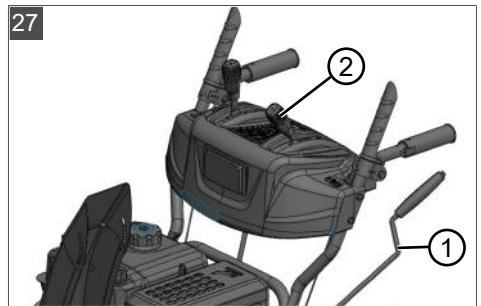
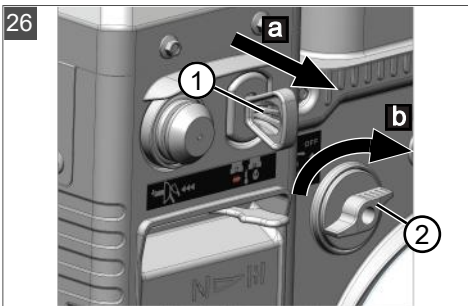
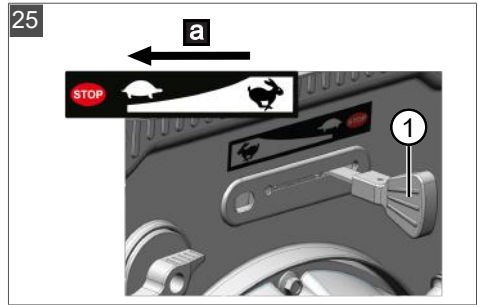
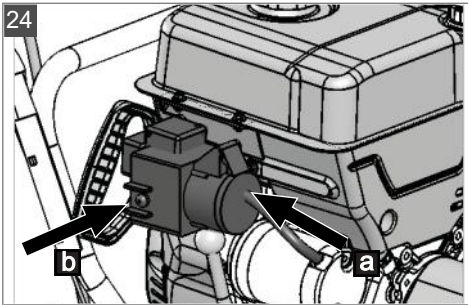
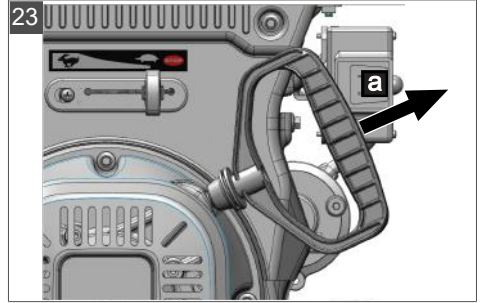
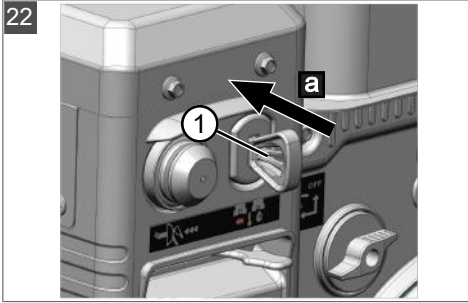

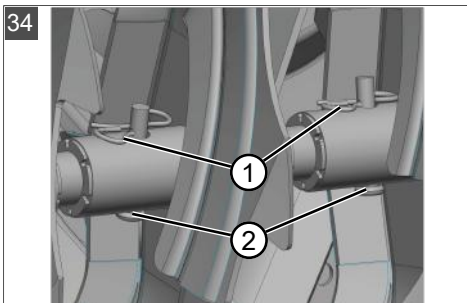
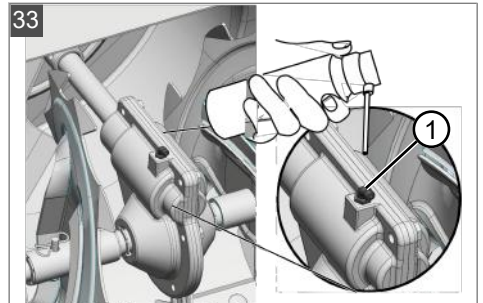
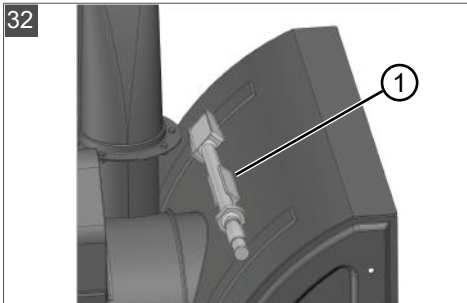
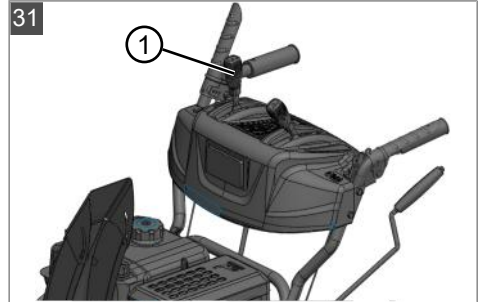
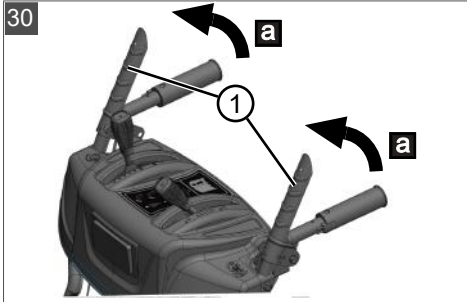

















 SnowLine 620 E III	
	113067
	Loncin LC180FDS
	302 cm ³
	6,2 kW / 3600 min ⁻¹
	2000 +/- 200 min ⁻¹
	134 x 62 x 113 cm
	96 kg
	620 mm
	3,8 km/h +/- 0,3
	1,9 km/h +/- 0,3
	$a_n = \max 4,5 \text{ m/s}^2$ $K = 1,5 \text{ m/s}^2$
	$L_{pA} = 90,6 \text{ dB(A)}$ $K = 2,5 \text{ dB(A)}$
	$L_{wA} = 102 \text{ dB(A)}$
	33,02 cm / 13"

ORIGINAL-BETRIEBSANLEITUNG**Inhaltsverzeichnis**

1	Zu dieser Betriebsanleitung	10	5.4	Reifendruck prüfen (14).....	18
1.1	Symbole auf der Titelseite.....	11	5.5	Räumhöhe einstellen (15, 16, 17)	18
1.2	Zeichenerklärungen und Signalwörter	11	5.6	Abscherbolzen am Gerät prüfen (18, 34)	18
2	Produktbeschreibung	11	5.7	Motor starten (19 – 24)	19
2.1	Bestimmungsgemäße Verwendung ...	11	5.8	Motor stoppen (25, 26)	19
2.2	Möglicher vorhersehbarer Fehlgebrauch	11	6	Bedienung	19
2.3	Sicherheits- und Schutzeinrichtungen	11	6.1	Räubetrieb starten (27, 28, 29).....	19
2.4	Lieferumfang	12	6.2	Räubetrieb stoppen (30).....	20
2.5	Symbole am Gerät	12	6.3	Gang für Fahrtrieb wechseln (30, 31)	20
2.5.1	Sicherheitskennzeichen.....	12	6.4	Verstopfungen im Schneeauswurf beseitigen (30, 32).....	20
2.5.2	Bedienzeichen	12	7	Reparatur	20
2.6	Produktübersicht 620 E III (01)	13	8	Wartung und Pflege.....	20
3	Sicherheitshinweise	13	8.1	Wartungsplan	20
3.1	Sicherheitshinweise nach ISO 8437 Anhang A	13	8.2	Förderschnecke schmieren (33).....	21
3.2	Sicherheitshinweise zur Bedienung ...	15	8.3	Rad- und Schneckenantrieb warten ...	21
3.3	Umgang mit Benzin und Öl	15	8.4	Abscherbolzen ersetzen (18, 34).....	21
4	Montage	16	9	Hilfe bei Störungen.....	21
4.1	Unterholm montieren (02, 03)	16	10	Lagerung	22
4.2	Bedienpanel montieren (04).....	16	11	Entsorgung	22
4.3	Bowdenzüge verschrauben und einstellen (Fahr- und Schneckenantrieb) (05).....	17	12	Kundendienst/Service	22
4.4	Gestänge für Ganghebel verschrauben (06).....	17	13	Garantie.....	23
4.5	Hebel für Gangwahl und Auswurfhöhe montieren (07).....	17	1	ZU DIESER BETRIEBSANLEITUNG	
4.6	Stecker für Heizung und Beleuchtung anschließen (08)	17	■	Bei der deutschen Version handelt es sich um die Original-Betriebsanleitung. Alle weiteren Sprachversionen sind Übersetzungen der Original-Betriebsanleitung.	
4.7	Schneeauswurf montieren (09, 10)	17	■	Bewahren Sie diese Betriebsanleitung immer so auf, dass Sie darin nachlesen können, wenn Sie eine Information zum Gerät benötigen.	
4.8	Bowdenzug an Auswurfklappe befestigen (11)	17	■	Geben Sie das Gerät nur mit dieser Betriebsanleitung an andere Personen weiter.	
4.9	Handkurbel für Schneeauswurf montieren (12).....	17	■	Lesen und beachten Sie die Sicherheits- und Warnhinweise in dieser Betriebsanleitung.	
5	Inbetriebnahme	17			
5.1	Betriebsmittel	17			
5.2	Motoröl einfüllen (13)	18			
5.3	Benzin einfüllen (13)	18			

1.1 Symbole auf der Titelseite

Symbol	Bedeutung
	Lesen Sie unbedingt vor der Inbetriebnahme diese Betriebsanleitung sorgfältig durch. Dies ist die Voraussetzung für sicheres Arbeiten und störungsfreie Handhabung.
	Betriebsanleitung
	Benzingerät nicht in der Nähe von offenen Flammen oder Hitzequellen betreiben.

1.2 Zeichenerklärungen und Signalwörter

⚠ GEFAHR! Zeigt eine unmittelbar gefährliche Situation an, die – wenn sie nicht vermieden wird – den Tod oder eine schwere Verletzung zur Folge hat.

⚠ WARNUNG! Zeigt eine potenziell gefährliche Situation an, die – wenn sie nicht vermieden wird – den Tod oder eine schwere Verletzung zur Folge haben könnte.

⚠ VORSICHT! Zeigt eine potenziell gefährliche Situation an, die – wenn sie nicht vermieden wird – eine geringfügige oder mäßige Verletzung zur Folge haben könnte.

⚠ ACHTUNG! Zeigt eine Situation an, die – wenn sie nicht vermieden wird – Sachschäden zur Folge haben könnte.

i HINWEIS Spezielle Hinweise zur besseren Verständlichkeit und Handhabung.

2 PRODUKTBESCHREIBUNG

2.1 Bestimmungsgemäße Verwendung

Dieses Gerät ist ausschließlich zum Räumen von frisch gefallenem, losem Nass- und Pulverschnee auf befestigten Wegen und Flächen – z. B. für Innenhöfe, Garageneinfahrten, Fußwege oder Pkw-Stellplätze – im privaten Bereich geeignet. Die zu räumenden Wege und Flächen müssen einen festen Untergrund und eine glatte Oberfläche haben, z. B. Betonpflaster, Granitpflaster oder Asphalt.

Dieses Gerät ist ausschließlich für den Einsatz im privaten Bereich bestimmt. Jede andere Verwen-

dung sowie unerlaubte Um- oder Anbauten werden als Zweckentfremdung angesehen und haben den Ausschluss der Gewährleistung sowie den Verlust der Konformität (CE-Zeichen) und die Ablehnung jeder Verantwortung gegenüber Schäden des Benutzers oder Dritter seitens des Herstellers zur Folge.

2.2 Möglicher vorhersehbarer Fehlgebrauch

Das Gerät ist zum Räumen von unbefestigten Wegen und Flächen – z. B. für Schotterflächen, Kieswege oder Wiesen – nicht geeignet. Schnee in großer Menge und Höhe, sehr nasser Schnee sowie festgefahrener Schnee und Eis können mit diesem Gerät nicht mehr beseitigt werden.

Das Gerät ist weder für den gewerblichen Einsatz in öffentlichen Parks und Sportstätten noch für den Einsatz in der Land- und Forstwirtschaft konzipiert.

2.3 Sicherheits- und Schutzeinrichtungen

⚠ WARNUNG! Verletzungsgefahr. Defekte und außer Kraft gesetzte Sicherheits- und Schutzeinrichtungen können zu schweren Verletzungen führen.

- Lassen Sie defekte Sicherheits- und Schutzeinrichtungen reparieren.
- Setzen Sie Sicherheits- und Schutzeinrichtungen nie außer Kraft.

Kupplungshebel

Am Gerät befinden sich zwei Kupplungshebel am Führungsholm. Im Gefahrenmoment beide Kupplungshebel loslassen.

- Kupplungshebel für den Schneckenantrieb des Schneeauswurfs. Schneckenantrieb wird gestoppt.
- Kupplungshebel für den Fahrtrieb. Fahrtrieb wird gestoppt.

Verstellbarer Schneeauswurf

Stellen Sie den Schneeauswurf so ein, dass der ausgeworfene Schnee keine Personen, Tiere gefährden, Gebäude, Fahrzeuge oder Sonstiges beschädigen kann. Achten Sie an Straßen darauf nicht den Straßenverkehr zu beeinträchtigen oder Verkehrsteilnehmer zu gefährden.

2.4 Lieferumfang

Zum Lieferumfang gehören die hier aufgelisteten Positionen. Prüfen Sie, ob alle Positionen enthalten sind:

Nr.	Bauteil
1	Schneefräse
2	Reinigungswerkzeug
3	Betriebs- und Montageanleitung
4	Zündkerzenschlüssel
5	Motoranleitung
6	Bedienpanel
7	Schneeauswurf
8	Befestigungssatz Schneeauswurf (3x)
9	Handkurbel für Auswurfverstellung
10	Hebel für Gangwahl
11	Hebel für Auswurfhöhe
12	Ersatz-Abscherbolzen mit Sicherungssplinten (2x)
13	Motorschlüssel (2x)





2.5 Symbole am Gerät

2.5.1 Sicherheitskennzeichen

Symbol	Bedeutung
	Achtung! Besondere Vorsicht bei der Handhabung!
	Vor der Inbetriebnahme die Betriebsanleitung lesen!
	Vom Auswurfbereich fernhalten. Gefahr durch Schneeauswurf.
	Augen- und Gehörschutz tragen!

Symbol	Bedeutung
	Nicht in rotierende Teile fassen. Einzugsgefahr!
	Nicht in Schneeauswurf fassen!
	Nicht in Förderschnecke fassen oder treten!
	Motor vor allen Arbeiten am Gerät ausschalten.
	Vor Wartungs- und Reparaturarbeiten Zündkerzenstecker ziehen.
	Dritte aus dem Gefahrenbereich fernhalten!
	Rotierende Teile im Auswurfbereich! Einzugsgefahr!

2.5.2 Bedienzeichen

Choke CLOSE / OPEN	
Gas Langsam / Schnell	
Motorschlüssel Ein / Aus	
Kraftstoffhahn OFF (Zu) ON (Auf)	
Primerknopf	

2.6 Produktübersicht 620 E III (01)

Die Produktübersicht (01) gibt eine Übersicht über das Gerät.

Nr.	Bauteil
1	Beheizbare Griffe
2	Schalter für Beleuchtung
3	Schalter für Griffheizung
4	Ersatz-Abscherbolzen
5	Kupplungshebel für den Schneckenantrieb
6	Hebel zur Steuerung der Auswurfhöhe
7	Gangwahlhebel, 6 Vorwärts- und 2 Rückwärtsgänge
8	Kupplungshebel für den Fahrtrieb
9	Einstellung der Auswurfhöhe
10	Schneeauswurf mit Eingreifschutz
11	Beleuchtung
12	Handkurbel zur Verstellung der Auswurf- richtung
13	Tankdeckel
14	Schild
15	Reinigungswerkzeug (auf Schild befestigt)
16	Zündkerzenstecker
17	Förderschnecke
18	Wurfrad
19	Höhenverstellbare Gleitkufen
20	Räumplatte

3 SICHERHEITSHINWEISE

⚠️ GEFAHR! Lebensgefahr und Gefahr schwerster Verletzungen! Unkenntnis der Sicherheitshinweise und Bedienanweisungen kann zu schwersten Verletzungen und sogar zum Tod führen.

- Beachten Sie alle Sicherheitshinweise und Bedienanweisungen dieser Betriebsanleitung sowie der Betriebsanleitungen, auf die verwiesen wird, bevor Sie das Gerät benutzen.
- Bewahren Sie alle mitgelieferten Dokumente für die zukünftige Verwendung auf.

⚠️ WARNUNG! Brand- und Explosionsgefahr. Durch austretenden Kraftstoff entsteht ein explosionsfähiges Benzin-Luft-Gemisch. Verpuffung, Explosion und Brand können bei unsachgemäßem Umgang mit Kraftstoff zu schweren Verletzungen und sogar zum Tode führen.

- Lagern Sie den Motor nie vor offenen Flammen oder Hitzequellen.
- Betreiben Sie den Motor nie in brennbarer Umgebung.

⚠️ WARNUNG! Verletzungsgefahr durch fehlerhaftes Gerät. Der Betrieb eines fehlerhaften Geräts kann zu schweren Verletzungen und zu einer Beschädigung des Geräts führen.

- Gerät nur betreiben, wenn es nicht defekt oder beschädigt ist und keine Teile fehlen oder lose sind.

⚠️ WARNUNG! Gefahr durch rotierende Geräteteile! Das Hineingreifen in rotierende Geräteteile führt zu schweren Verletzungen!

- Greifen Sie niemals in die rotierende Förderschnecke!

⚠️ WARNUNG! Verletzungsgefahr. Defekte und außer Kraft gesetzte Sicherheits- und Schutzeinrichtungen können zu schweren Verletzungen führen.

- Lassen Sie defekte Sicherheits- und Schutzeinrichtungen reparieren.
- Setzen Sie Sicherheits- und Schutzeinrichtungen nie außer Kraft.

3.1 Sicherheitshinweise nach ISO 8437 Anhang A

Vorkenntnisse

1. Lesen Sie die Bedienungs- und Wartungsanleitung sorgfältig. Machen Sie sich sorgfältig mit den Steuerelementen und dem sachgemäßen Gebrauch des Gerätes vertraut. Eignen Sie sich die Fähigkeit an, das Gerät schnell stoppen und die Steuerelemente schnell abschalten zu können.
2. Kindern darf die Bedienung des Gerätes unter keinen Umständen gestattet werden. Bedienung des Gerätes durch Erwachsene, die nicht sachgemäß eingewiesen wurden, darf unter keinen Umständen gestattet werden.
3. Halten Sie den Verwendungsbereich frei von jeglichen Personen, insbesondere von kleinen Kindern, und von Haustieren.

4. Gehen Sie vor allem bei der Bedienung im Rückwärtsgang vorsichtig vor, um Ausrutschen oder Hinfallen zu vermeiden.

Vorbereitung

1. Inspizieren Sie sorgfältig den Bereich, in dem das Gerät verwendet werden soll, und entfernen Sie alle Türvorleger, Schlitten, Bretter, Drähte u.a. Fremdkörper.
2. Kuppeln Sie vollständig aus und schalten Sie in den Leerlauf, bevor Sie den Motor anlassen.
3. Bedienen Sie das Gerät nicht ohne adäquate Winterbekleidung. Tragen Sie Schuhe, die einen sicheren Stand auf rutschigem Boden begünstigen.
4. Vorsicht beim Umgang mit Benzin; es ist leicht entzündlich.
 - Verwenden Sie einen ordnungsgemäßen Benzinkanister.
 - Betanken Sie den Motor nie in laufendem oder heißem Zustand.
 - Füllen Sie den Benzintank stets im Freien mit äußerster Vorsicht. Füllen Sie den Benzintank nie in geschlossenen Räumen.
 - Verschließen Sie den Tankdeckel fest und entfernen Sie verschüttetes Benzin.

1. Für alle Geräte mit elektrischem Antrieb oder elektrischer Zündung ist eine geerdete Schutzkontaktsteckdose zu verwenden.
2. Stellen Sie die Höhe des Sammlergehäuses entsprechend ein, wenn Sie Kies- oder Geröllflächen räumen.
3. Versuchen Sie nie, Einstellungsänderungen bei laufendem Motor vorzunehmen (außer in Fällen, in denen es ausdrücklich vom Hersteller empfohlen wird).
4. Lassen Sie den Motor und die Maschine auf Außentemperaturen abkühlen, bevor Sie mit dem Schneeräumen beginnen.
5. Die Bedienung jeglicher motorgetriebener Maschine kann zur Folge haben, dass Fremdkörper in die Augen geschleudert werden. Tragen Sie daher während der Bedienung, Einstellung oder Reparatur stets eine Sicherheitsbrille oder einen Augenschutz.
6. Verwenden Sie einen Gehörschutz, um Gehörschäden zu vermeiden.

Bedienung

1. Hände oder Füße nicht in Nähe der oder unter die beweglichen Teile bringen. Halten Sie sich stets von der Auswurföffnung fern.

2. Gehen Sie mit äußerster Vorsicht vor, wenn Sie das Gerät auf Kieseinfahrten, -wegen oder -straßen benutzen oder solche überqueren. Achten Sie stets auf versteckte Hindernisse oder etwaigen Verkehr.
3. Sollten Sie auf einen Fremdkörper stoßen, stellen Sie den Motor ab, entfernen Sie das Zündkabel, untersuchen Sie die Schneefräse sorgfältig auf etwaige Schäden und reparieren Sie diese vor einem Neustart und erneutem Einsatz der Schneefräse.
4. Sollte das Gerät ungewöhnlich vibrieren, stellen Sie den Motor ab und suchen Sie umgehend nach der Ursache. Vibrationen sind grundsätzlich Zeichen dafür, dass ein Problem vorliegt.
5. Stellen Sie stets den Motor ab, wenn sie die Bedienung unterbrechen, bevor Sie das Sammler-/Antriebsradgehäuse oder die Auswurfbahn reinigen, und wenn Sie Reparaturen, Einstellungen oder Inspektionen vornehmen.
6. Wenn Sie Reinigungen, Reparaturen oder Inspektionen vornehmen, stellen Sie vorher sicher, dass der Sammler/ das Antriebsrad und alle beweglichen Teile stillstehen. Ziehen Sie das Zündkabel und halten Sie das Kabel von der Zündkerze fern, um versehentliche Zündungen zu vermeiden. Bei Elektromotoren ist der Netzstecker zu ziehen.
7. Betreiben Sie den Motor nicht in geschlossenen Räumen, es sei denn beim Anlassen, oder um die Schneefräse in ein Gebäude oder aus einem Gebäude zu bewegen. Öffnen Sie dabei die Türen ins Freie; Abgase sind gefährlich.
8. Räumen Sie nicht an Abhängen. Seien Sie sehr vorsichtig, wenn Sie auf abschüssigem Gelände wenden. Versuchen Sie nicht, steile Abhänge zu räumen.
9. Verwenden Sie die Schneefräse nie ohne die ordnungsgemäßen Schutzbleche, Schutzplatten oder sonstigen Schutzvorrichtungen.
10. Verwenden Sie die Schneefräse nie in der Nähe von Glaseinfassungen, Automobilen, Lichtschächten, abschüssigem Gelände, usw., ohne die Schneeauswurfrichtung entsprechend einzustellen. Halten Sie Kinder und Haustiere fern.
11. Überlasten Sie die Maschine nicht durch zu schnelles Schneeräumen.

12. Verwenden Sie die Maschine auf rutschigen Flächen nie bei hoher Transportgeschwindigkeit. Vorsicht beim Rückwärtsfahren.
13. Lenken Sie den Auswurf nie auf nebenstehende Personen und lassen Sie niemanden vor das Gerät treten.
14. Unterbrechen Sie die Energieversorgung für den Sammler/ das Antriebsrad, wenn die Schneefräse transportiert oder nicht benutzt wird.
15. Verwenden Sie lediglich vom Hersteller der Schneefräse genehmigte Zusatz- und Zubehörteile, wie z.B. Auswuchtgewichte, Ausgleichsgewichte, Gehäuse, usw.
16. Schneefräse nie bei schlechter Sicht oder Beleuchtung bedienen. Verschaffen Sie sich stets einen sicheren Stand und halten Sie die Griffe gut fest. Nur im Laufen, nie im Rennen bedienen.

Wartung und Lagerung

1. Kontrollieren Sie regelmäßig, dass die Schutzvorrichtungen, die Schrauben der Messer, die Befestigungsschrauben des Motors usw. fest angezogen sind und so einen sicheren Gerätebetrieb gewährleisten.
2. Lagern Sie die Maschine nie in einem Gebäude, in dem Zündquellen wie Heißwassergeräte, elektrische Heizlüfter, Wäschetrockner, usw. vorhanden sind, so lange noch Benzin im Tank ist. Lassen Sie den Motor zunächst abkühlen, bevor Sie das Gerät in einem geschlossenen Raum lagern.
3. Beachten Sie stets die genauen Hinweise im Besitzerhandbuch, wenn die Schneefräse für längere Zeit gelagert werden soll.
4. Lassen Sie alle Sicherheits- und Bedienungshinweisschilder am Gerät, oder erneuern Sie sie gegebenenfalls.
5. Lassen Sie die Maschine nach dem Schneeräumen für einige Minuten laufen, um das Einfrieren des Sammlers/ Antriebsrades zu verhindern.

3.2 Sicherheitshinweise zur Bedienung

- Das Gerät nur für diejenigen Arbeiten benutzen, für die es vorgesehen ist. Ein nicht-bestimmungsgemäßer Gebrauch kann zu Verletzungen führen sowie Sachwerte schädigen.
- Das Gerät nie mit abgenutzten oder defekten Teilen betreiben. Defekte Teile immer gegen Original-Ersatzteile des Herstellers austauschen.

Wird das Gerät mit abgenutzten oder defekten Teilen betrieben, können gegenüber dem Hersteller keine Garantieansprüche geltend gemacht werden.

- In folgenden Fällen Motor abstellen, Stillstand des Gerätes abwarten und Zündkerzenstecker abziehen:
 - Beim Verlassen des Gerätes
 - Bei Reinigungs- und Wartungsarbeiten
 - Vor allen Einstellarbeiten
 - Nach dem Auftreten von Störungen
 - Vor dem Lösen von Blockierungen
 - Vor dem Beseitigen von Verstopfungen
 - Nach dem Kontakt mit Fremdkörpern
 - Wenn Störungen und ungewöhnliche Vibrationen am Gerät auftreten
- Gerät nicht unter Einfluss von Alkohol, Drogen oder Medikamenten bedienen.
- Um Verletzungen an Kopf und Gliedmaßen sowie Gehörschäden zu vermeiden, ist vorchriftsmäßige Kleidung und Schutzausrüstung zu tragen.
- Die Kleidung muss zweckmäßig (enganliegend) sein und darf nicht behindern. Niemals lose Kleidungsstücke oder Accessoires tragen, die in das Gerät gezogen werden könnten, z. B. Schals.
- Die persönliche Schutzausrüstung besteht aus:
 - Gehörschutz und Schutzbrille
 - Festen und rutschsicheren Schuhen
 - Schutzhandschuhen
- Hände oder Füße bzw. andere Körperteile und Kleidung vom laufenden Räumepaddel, der Förderschnecke und vom Wurfrad fernhalten.
- Örtliche Bestimmungen für die Betriebszeit beachten.
- Betriebsbereites Gerät nicht unbeaufsichtigt lassen.
- Niemals auf Dächern räumen.

3.3 Umgang mit Benzin und Öl

- Explosions- und Brandgefahr: Durch austretendes Benzin-Luft-Gemisch entsteht eine explosionsfähige Atmosphäre. Verpuffung, Explosion und Brand können bei unsachgemäßem Umgang mit Kraftstoff zu

schweren Verletzungen und sogar zum Tode führen. Beachten Sie Folgendes:

- Rauchen Sie nicht, wenn Sie mit Benzin umgehen.
- Handhaben Sie Benzin nur im Freien und niemals in geschlossenen Räumen.
- Beachten Sie unbedingt die im Folgenden aufgeführten Verhaltensregeln.
- Transportieren und lagern Sie Benzin und Öl ausschließlich in dafür zugelassenen Behältern. Stellen Sie sicher, dass Kinder keinen Zugang zu gelagertem Benzin und Öl haben.
- Stellen Sie zur Vermeidung einer Kontamination des Erdbodens (Umweltschutz) sicher, dass beim Betanken kein Benzin und kein Öl in das Erdreich eindringen. Benutzen Sie zum Betanken einen Trichter.
- Betanken Sie das Gerät niemals in geschlossenen Räumen. Auf dem Fußboden kann es zu einer Ansammlung von Benzindämpfen und dadurch zu einer Verpuffung oder gar Explosion kommen.
- Wischen Sie verschüttetes Benzin unverzüglich vom Gerät und vom Erdboden ab. Lassen Sie Textilien, mit denen Sie Benzin aufgewischt haben, an einem gut belüfteten Ort trocknen, bevor Sie diese Textilien entsorgen. Anderenfalls kann es zu einer plötzlichen Selbstentzündung kommen.
- Wenn Sie Benzin verschüttet haben, entstehen Benzindämpfe. Starten Sie den Motor deshalb nicht am selben Ort, sondern mindestens 3 m davon entfernt.
- Vermeiden Sie Hautkontakt mit Mineralölprodukten. Atmen Sie die Benzindämpfe nicht ein. Tragen Sie zum Betanken immer Schutzhandschuhe. Wechseln und reinigen Sie Schutzkleidung regelmäßig.
- Achten Sie darauf, dass Ihre Kleidung nicht in Kontakt mit Benzin kommt. Wenn Benzin auf Ihre Kleidung gelangt ist, wechseln Sie die Kleidung sofort.
- Öffnen Sie niemals den Tankdeckel bei laufendem oder heißem Motor.
- Betanken Sie das Gerät niemals bei laufendem oder mit heißem Motor.
- Überfüllen Sie niemals den Tank (Benzin dehnt sich aus).
- Schließen Sie den Tankdeckel immer fest.
- Tauschen Sie einen beschädigten Tank oder Tankdeckel aus.

- Essen, Trinken oder Rauchen Sie niemals beim Einfüllen von Benzin oder Öl.
- Wenn Benzin ausgelaufen ist:
 - Motor nicht starten.
 - Zündversuche vermeiden.
 - Ausgelaufenes Benzin mit Bindemittel oder Lappen aufsaugen und sachgemäß entsorgen.
 - Gerät reinigen.
- Wenn Motoröl ausgelaufen ist:
 - Motor nicht starten.
 - Ausgelaufenes Öl mit Ölbindemittel oder Lappen aufsaugen und sachgemäß entsorgen.
 - Gerät reinigen.

4 MONTAGE

⚠️ WARNUNG! Gefahren durch unvollständige Montage! Der Betrieb eines unvollständig montierten Geräts kann zu schweren Verletzungen führen.

- Betreiben Sie das Gerät nur, wenn es vollständig montiert ist!
- Prüfen Sie vor dem Einschalten alle Sicherheits- und Schutzeinrichtungen, ob sie vorhanden und funktionsfähig sind!

Erforderliches Werkzeug

Nr.	Werkzeug
1	Gabel- oder Ringschlüssel SW 10 (x2)
2	Gabel- oder Ringschlüssel SW 13
3	Innensechskantschlüssel 5 mm
4	Kombi- oder Spitzzange
5	Schraubendreher
6	Sprühöl
7	Reifenluftpumpe mit Manometer (KFZ-Ventil)

4.1 Unterholm montieren (02, 03)

1. Schrauben an der Schneefräse herausdrehen (02/1).
2. Unterholm an der Schneefräse befestigen (03/1).

4.2 Bedienpanel montieren (04)

1. Die 3 Schrauben (04/1) befestigen.

- Loch (04/2) für Führung der Handkurbel freilassen.

4.3 Bowdenzüge verschrauben und einstellen (Fahr- und Schneckenantrieb) (05)

Stellen Sie die 3 Bowdenzüge wie folgt ein:

- Verstellteil am Bowdenzug (05/1) in Pfeilrichtung drehen (05/a), bis der Bowdenzug nicht mehr durchhängt (leicht gespannt ist). Während des Drehens den Seilzug festhalten, damit sich dieser nicht verdreht.
- Kontermutter (05/2) festdrehen (05/b).

4.4 Gestänge für Ganghebel verschrauben (06)

- Gestänge (06/1) unten am Gehäuse (06/2) einhängen.

4.5 Hebel für Gangwahl und Auswurfhöhe montieren (07)

- Federscheiben (07/1) auf die Gewinde aufsetzen.
- Hebel für Auswurfhöhe (07/2) aufschrauben und festziehen.
- Hebel für Gangwahl (07/3) aufschrauben und festziehen.

4.6 Stecker für Heizung und Beleuchtung anschließen (08)

- Den Stecker von Heizung und Beleuchtung anschließen (08/1).

4.7 Schneeauswurf montieren (09, 10)

- Gleitfläche (09/1) des Schneeauswurfs an der Schneefräse mit Sprühöl (auch Schmierfett verwendbar) leicht einölen.
- Schneeauswurf (10/1) aufsetzen (10/a).
- Befestigungsschrauben (10/2) von innen durch Laschen und Schneeauswurf stecken.
- Schneeauswurf mit den selbstsichernden Müttern festschrauben (10/3).

4.8 Bowdenzug an Auswurfklappe befestigen (11)

- Bowdenzug in die Führung (11/1, 11/2) einhängen. Am äußeren Bowdenzug muss der Gummischutz befestigt sein.
- Kontermutter (11/3, 11/4) fest gegen die Führung drehen (11/2).

4.9 Handkurbel für Schneeauswurf montieren (12)

- Führung für die Handkurbel (12/1) in den Führungsholm stecken und befestigen. Noch nicht fest ziehen.
- Handkurbel durch die Führung am Führungsholm schieben (12/a). Sollte sich die Handkurbel nicht oder nur schwer zur unteren Führung bewegen lassen, kann es erforderlich sein die Führung am Führungsholm etwas nachzujustieren. Hierzu die Schrauben etwas lockern und nach der Justage wieder festziehen (12/1).
- Sicherungssplint (12/2) mit Zange einstecken (12/b).

5 INBETRIEBNAHME

⚠️ WARNUNG! Verletzungsgefahr durch fehlerhaftes Gerät. Der Betrieb eines fehlerhaften Geräts kann zu schweren Verletzungen und zu einer Beschädigung des Geräts führen.

- Gerät nur betreiben, wenn es nicht defekt oder beschädigt ist und keine Teile fehlen oder lose sind.

ℹ️ HINWEIS Vor Inbetriebnahme immer eine Sichtkontrolle durchführen. Mit losen, beschädigten oder abgenutzten Betriebs- und/oder Befestigungsteilen darf das Gerät nicht benutzt werden.

5.1 Betriebsmittel

⚠️ GEFAHR! Explosions- und Brandgefahr. Durch austretendes Benzin/Luft-Gemisch entsteht eine explosionsfähige Atmosphäre. Verpuffung, Explosion und Brand können bei unsachgemäßem Umgang mit Kraftstoff zu schweren Verletzungen und sogar zum Tode führen.

- Rauchen Sie nicht, wenn Sie mit Benzin umgehen.
- Handhaben Sie Benzin nur im Freien und niemals in geschlossenen Räumen.

⚠️ GEFAHR! Lebensgefahr durch Vergiftung. Die Abgase des Motors enthalten Kohlenmonoxid, das einen Menschen in wenigen Minuten töten kann.

- Betreiben Sie den Motor nie in geschlossenen Räumen, sondern nur im Freien.
- Atmen Sie die Motorabgase nicht ein.
- Schalten Sie den Motor ab, wenn Sie sich beim Betrieb übel, schwindelig oder schwach fühlen. Suchen Sie sofort einen Arzt auf.

f HINWEIS Gebrauchtes Motoröl umweltfreundlich entsorgen! Wir empfehlen, Altöl in einem geschlossenen Behälter beim Recycling-Center oder einer Kundendienststelle abzugeben. **Altöl nicht**

- in den Abfall geben
- in Kanalisation oder Abfluss schütten
- auf die Erde schütten

f HINWEIS Beachten Sie die mitgelieferte Betriebsanleitung des Motors!

Vor der Inbetriebnahme müssen Sie Motoröl einfüllen und die Schneefräse auftanken.

	Benzin	Motoröl
Sorte	Benzin / bleifrei (86 Oktan oder höher) Motor ist E10 tauglich.	Empfehlung SAE 5W-30
Füllmenge	4 l	0,95 l

5.2 Motoröl einfüllen (13)

1. Öleinfülldeckel (13/1) abschrauben, Verschluss an sauberer Stelle lagern.
2. Öl mit einem Trichter einfüllen.
3. Füllstand prüfen.
4. Öleinfüllöffnung fest verschließen und reinigen.

Zur korrekten Überprüfung des Ölfüllstands Motoranleitung beachten.

5.3 Benzin einfüllen (13)

1. Tankdeckel (13/2) abschrauben, an sauberer Stelle lagern.
2. Benzin mit einem Trichter einfüllen.
3. Tankeinfüllöffnung fest verschließen und reinigen.

5.4 Reifendruck prüfen (14)

1. Insbesondere vor der ersten Inbetriebnahme im Winter und während der Betriebszeit mindestens alle drei Monate den Reifendruck prüfen.
Der maximal zulässige Reifendruck steht auf den Reifen (14/1). Hinweis: 1 bar = ca. 14,5 psi
2. Reifen mit Reifenluftpumpe gleichmäßig aufpumpen.

5.5 Räumhöhe einstellen (15, 16, 17)

⚠ VORSICHT! Verletzungsgefahr. Gefahr von Schnittverletzungen beim Hineingreifen in die laufende Förderschnecke.

- Verstellen Sie die Räumhöhe nur bei ausgeschaltetem Motor und stillstehender Förderschnecke.

Räumhöhe so einstellen, dass kein Kies oder andere Fremdkörper aufgenommen werden. Große Unebenheiten, zum Beispiel Spurrillen, Kanalkessel oder Pflastersteine berücksichtigen.

1. Gerät zum Verstellen auf ebenen Untergrund bringen.
2. Klemmschrauben der Gleitkufen links und rechts lösen (15/1, 16/1).
3. Räumplatte (15/2) auf gewünschte Höhe anheben (15/a) und Gleitkufen festziehen.
4. Darauf achten, dass beide Gleitkufen gleich weit nach unten stehen (15/b), damit die Räumplatte parallel zum Boden verläuft.

f HINWEIS Wenn die Gleitkufen verschlissen sind (Schleifrand (17/1) durchgeschliffen), die Gleitkufen um 180° wenden (17/a) und zweite Seite verwenden.

5.6 Abscherbolzen am Gerät prüfen (18, 34)

⚠ ACHTUNG! Gefahr von Geräteschäden.

Ein eingefrorenes Schneckengetriebe kann zu Schäden an den V-Riemen führen.

- Prüfen Sie vor dem Motorstart, ob das Schneckengetriebe eingefroren ist.
 - Stellen Sie die Schneefräse zum Auftauen des Schneckengetriebes an einen dafür geeigneten Ort.
1. Vor jedem Start prüfen, ob die sechs Abscherbolzen (18/1, 34/2) unversehrt sind.
 - Abgerissene Abscherbolzen gegen Originalersatzteile tauschen. Bei Verwendung nicht zugelassener Ersatzteile kann das Gerät schwer beschädigt werden!
 - Zwei Ersatz-Abscherbolzen (01/4) befinden sich am Bedien-Panel.
 2. Alle Bedienelemente, Sicherheitseinrichtungen, Muttern, Schrauben und Bolzen des Geräts auf Vollständigkeit, festen Sitz und Unversehrtheit prüfen.

5.7 Motor starten (19 – 24)

⚠ GEFAHR! Lebensgefahr durch Vergiftung. Die Abgase des Motors enthalten Kohlenmonoxid, das einen Menschen in wenigen Minuten töten kann.

- Betreiben Sie den Motor nie in geschlossenen Räumen, sondern nur im Freien.
- Atmen Sie die Motorabgase nicht ein.
- Schalten Sie den Motor ab, wenn Sie sich beim Betrieb übel, schwindelig oder schwach fühlen. Suchen Sie sofort einen Arzt auf.

⚠ ACHTUNG! Gefahr von Geräteschäden. Ein eingefrorenes Schneckengetriebe kann zu Schäden an den V-Riemern führen.

- Prüfen Sie vor dem Motorstart, ob das Schneckengetriebe eingefroren ist.
- Stellen Sie die Schneefräse zum Auftauen des Schneckengetriebes an einen dafür geeigneten Ort.

Startprozess (19, 20, 21, 22)

1. Öl- und Kraftstoffstand prüfen.
2. Kraftstoffhahn (19/1) öffnen (19/a).
3. Prüfen, ob Fahr- und Schneckenantrieb ausgekuppelt sind. Beide Kupplungshebel müssen senkrecht stehen.
4. Choke (19/2) auf Position CLOSE stellen (19/b).
5. Primerknopf (20/1) 3x drücken, im Zeitabstand von ca. 2 Sekunden. Bei Temperaturen unter 10 °C den Primerknopf 5x drücken.
6. Gashebel (21/1) auf Position Schnell stellen (21/a).
7. Motorschlüssel einstecken (22/1).

Manueller Start (23)

1. Starterseil leicht anziehen, bis ein erster Widerstand spürbar wird, dann zügig herausziehen und danach langsam wieder aufrollen lassen (23/a).

230 V Startprozess (24)

1.  (24/a)

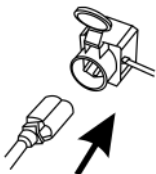

2.  (24/b)

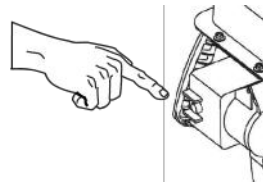

5.8 Motor stoppen (25, 26)

⚠ WARNUNG! Gefahr durch rotierende Geräteteile! Das Hineingreifen in rotierende Geräteteile führt zu schweren Verletzungen!

- Greifen Sie niemals in die rotierende Förderschnecke!

1. Gashebel (25/1) auf Position Langsam stellen (25/a).
2. Um ein Einfrieren zu verhindern, Förderschnecke und Wurfrad so lange nachlaufen lassen, bis diese weitestgehend schneefrei sind. V-Riemern könnten sonst beim Starten beschädigt werden.
3. Motorschlüssel (26/1) abziehen (26/a).
4. Motor schaltet aus.
5. Kraftstoffhahn (26/2) auf Position OFF (Zu) drehen (26/b).

6 BEDIENUNG

6.1 Räumbetrieb starten (27, 28, 29)

⚠ WARNUNG! Gefahr durch rotierende Geräteteile! Das Hineingreifen in rotierende Geräteteile führt zu schweren Verletzungen!

- Greifen Sie niemals in die rotierende Förderschnecke!

⚠ WARNUNG! Herausschleudernde Gegenstände! Verletzungsgefahr und Gefahr von Sachschäden durch herausschleudernde Gegenstände!

- Drehen Sie den Auswurfkanal nie in Richtung von Personen, Tieren, Fenstern, Autos oder Türen.

1. Inbetriebnahme durchführen.
2. Position des Schneeauswurfs überprüfen und Auswurfrichtung mit Handkurbel (27/1) einstellen.
3. Auswurfhöhe (27/2) einstellen.
4. Motor starten (19 - 24).

5. Gang für den Fahrtrieb (28/3) einlegen:
 - 1 bis 6 sind Vorwärtsgänge, wobei 1 der langsamste und 6 der schnellste Gang ist.
 - R1 und R2 sind Rückwärtsgänge, wobei R1 der langsamste und R2 der schnellere Gang ist.
6. Kupplungshebel (28/4) für den Schneckenantrieb drücken (28/a).
7. Kupplungshebel (29/5) für Fahrtrieb drücken (29/a).

6.2 Räumetrieb stoppen (30)

1. Kupplungshebel (30/1) für Schnecken- und Fahrtrieb loslassen (auskuppeln) (30/a).

Um ein Einfrieren zu verhindern, Förderschnecke und Wurfrad so lange nachlaufen lassen, bis diese weitgehend schneefrei sind. Eine eingefrorene Förderschnecke beschädigt die V-Riemen.

Schneefräse bleibt stehen, Förderschnecke und Wurfrad stoppen.

6.3 Gang für Fahrtrieb wechseln (30, 31)

1. Kupplungshebel (30/1) für Schnecken- und Fahrtrieb loslassen (auskuppeln) (30/a).
 - Gang immer nur ausgekuppelt wechseln, Gerät kann beschädigt werden!
 - Förderschnecke blockiert, wenn sie in schwerem und nassem Schnee gestartet wird. Möglichst immer laufen lassen.
2. Gang mit Ganghebel wechseln (31/1).

6.4 Verstopfungen im Schneeauswurf beseitigen (30, 32)

HINWEIS Zur Vermeidung von Verstopfungen bei nassem und schwerem Schnee Förderschnecke möglichst immer laufen lassen.

Wenn der Schnee nicht mehr richtig ausgeworfen wird, können Schnee- und Eisablagerungen auf den Förderschnecken und im Auswurfkanal dafür verantwortlich sein.

1. Kupplungshebel (30/1) für Schnecken- und Fahrtrieb loslassen (auskuppeln) (30/a).
2. Motor ausschalten (25, 26).
3. Mit Hilfswerkzeug (32/1) vorsichtig den Schnee aus dem Auswurfkanal und von der Förderschnecke beseitigen.

Bei weiterhin unzureichendem Schneeauswurf, Fachwerkstatt aufsuchen.

7 REPARATUR

⚠️ WARNUNG! Verletzungsgefahr bei Reparaturarbeiten. Unsachgemäße Reparaturen können zu schweren Verletzungen und Beschädigungen des Geräts führen.

- Reparaturarbeiten dürfen nur Servicestellen des Herstellers oder autorisierte Fachbetriebe durchführen!

Fachmännische Überprüfung ist immer erforderlich:

- Nach Auffahren auf ein Hindernis.
- Bei plötzlichem Stillstand des Motors.
- Beschädigter Förderschnecke oder Wurfrad.

8 WARTUNG UND PFLEGE

⚠️ VORSICHT! Verletzungsgefahr. Scharfkantige und sich bewegende Geräteteile können zu Verletzungen führen.

- Tragen Sie bei Wartungs-, Pflege- und Reinigungsarbeiten immer Schutzhandschuhe!
- Schalten Sie den Motor aus und vergewissern Sie sich, dass der Motor steht!
- Ziehen Sie den Zündkerzenstecker!
- Das Gerät nach jedem Gebrauch reinigen. Insbesondere Streusalzreste entfernen.
- Gerät nicht mit Wasser abspritzen. Eindringendes Wasser kann zu Störungen führen (Zündanlage, Vergaser).
- Defekten Schalldämpfer immer ersetzen.
- Wartungsplan beachten.
- Motoranleitung beachten.

8.1 Wartungsplan

Vor jedem Gebrauch

- Ölstand kontrollieren (siehe Motoranleitung).
- Abscherbolzen kontrollieren.
- Gerät auf Beschädigungen kontrollieren.
- Prüfen, ob die Förderschnecke eingefroren ist.

Nach den ersten 5 Betriebsstunden

- Motoröl wechseln (siehe Motoranleitung).

Alle 8 Betriebsstunden

- Förderschnecke einfetten.

Alle drei Monate

- Reifendruck prüfen.
- Ring (09/1) des Schneeauswurfs mit Sprühöl einölen.

Jährlich

- Zündkerze austauschen (siehe Motoranleitung).
- Förderschnecke schmieren.
- Motoröl wechseln.

8.2 Förderschnecke schmieren (33)

Ca. 2-3 Hübe Universalfett mit einer Fettpresse in den Schmiernippel (33/1) pressen.

8.3 Rad- und Schneckenantrieb warten

⚠️ WARNUNG! Verletzungsgefahr bei Wartungsarbeiten. Eine unsachgemäße Wartung kann zu schweren Verletzungen und zu einer Beschädigung des Geräts führen.

- Stellen Sie den Bowdenzug nur bei ausgeschaltetem Motor ein.
- Stoppen Sie den Motor, wenn sich der Rad-/Schneckenantrieb nicht ausschalten lässt.
- Unternehmen Sie keinen Reparaturversuch und suchen Sie sofort einen Fachbetrieb auf.

ℹ️ HINWEIS Feuchtigkeit im Bowdenzug kann zu Korrosion oder Einfrieren führen. Ein beschädigter Bowdenzug muss ausgetauscht werden.

Bowdenzug einstellen

Lässt sich bei laufendem Motor der Rad-/Schneckenantrieb nicht mehr einschalten, muss der entsprechende Bowdenzug eingestellt werden.

1. Kontermutter (05/2) lösen.
2. Verstellteil am Bowdenzug (05/1) in Pfeilrichtung drehen (05/a), bis der Bowdenzug nicht mehr durchhängt (leicht gespannt ist). Während des Drehens den Seilzug festhalten, damit sich dieser nicht verdreht.
3. Kontermutter (05/2) festdrehen (05/b).
4. Zum Prüfen der Einstellung den Motor starten und den Rad-/Schneckenantrieb einschalten.
5. Lässt sich der Rad-/Schneckenantrieb immer noch nicht sicher ein- und auskuppeln, muss das Gerät zu einem Fachbetrieb gebracht werden.

8.4 Abscherbolzen ersetzen (18, 34)

Zur Sicherheit von Betreiber und Gerät können die Abscherbolzen (18/1) nach einer Blockade der Förderschnecke reißen.

ℹ️ HINWEIS Abgerissene Abscherbolzen gegen Originalersatzteile tauschen. Bei Verwendung nicht zugelassener Ersatzteile kann das Gerät schwer beschädigt werden!

1. Gerät ausschalten und Zündkerzenstecker ziehen.
2. Sicherungssplint (34/1) entfernen.
3. Beschädigten Abscherbolzen (34/2) beseitigen.
4. Welle auf Beschädigungen prüfen.
5. Neuen Abscherbolzen (34/2) einsetzen und mit Sicherungssplint (34/1) sichern.

9 HILFE BEI STÖRUNGEN

⚠️ VORSICHT! Verletzungsgefahr. Scharfkantige und sich bewegende Geräteteile können zu Verletzungen führen.

- Tragen Sie bei Wartungs-, Pflege- und Reinigungsarbeiten immer Schutzhandschuhe!
- Schalten Sie den Motor aus und vergewissern Sie sich, dass der Motor steht!
- Ziehen Sie den Zündkerzenstecker!

ℹ️ HINWEIS Wenden Sie sich bei Störungen, die nicht in dieser Tabelle aufgeführt sind oder nicht selbst behoben werden können, an unseren Kundendienst.

Störung	Beseitigung
Motor läuft nicht.	Benzin einfüllen.
	Gashebel auf „Start“ stellen.
	Choke einschalten, Primer betätigen.
	Zündkerzen warten.
Motorleistung lässt nach.	Auswurfkanal/Gehäuse reinigen.
	Förderschnecke und Wurfrad von Schnee und Eis befreien.
	Arbeitsgeschwindigkeit verringern.
Radantrieb funktioniert bei gedrücktem Kuppelungshebel nicht.	Bowdenzug nachstellen.

Störung	Beseitigung
	Kundendienst-Werkstatt aufsuchen.
Radantrieb lässt sich nicht mehr stoppen (kuppelt nicht mehr aus).	<ul style="list-style-type: none"> ■ Motor ausschalten. ■ Kein Reparaturversuch! ■ Kundendienst-Werkstatt aufsuchen.
Förderschnecke dreht sich bei gedrücktem Kupplungshebel nicht.	Abscherbolzen gerissen, tauschen.
	Bowdenzug nachstellen.
	Kundendienst-Werkstatt aufsuchen.
Förderschnecke lässt sich nicht mehr stoppen (kuppelt nicht mehr aus).	<ul style="list-style-type: none"> ■ Motor ausschalten. ■ Kein Reparaturversuch! ■ Kundendienst-Werkstatt aufsuchen.
Gerät vibriert außergewöhnlich stark.	Förderschnecke und Wurfrad überprüfen.
Gerät zieht einseitig.	Reifendruck prüfen, anpassen.
	Gleitkufen prüfen, einstellen oder tauschen.

Ersatzteile

Siehe: www.al-ko.com

10 LAGERUNG

⚠ WARNUNG! Brand- und Explosionsgefahr. Benzindämpfe sind hochgradig entflammbar.

- Lagern Sie das Gerät nicht bei offenen Flammen oder Hitzequellen.

Nach jedem Gebrauch das Gerät gründlich reinigen und – falls vorhanden – alle Schutzabdeckungen anbringen. Gerät an einem trockenen, abschließbaren Platz und außerhalb der Reichweite von Kindern aufbewahren.

Bei längerer Einlagerung des Geräts, zum Beispiel nach dem Winter, sind die folgenden Arbeiten notwendig, um Beschädigungen zu vermeiden:

- Vergaser entleeren:
 - Motor starten.
 - Kraftstoffhahn schließen.
 - Warten, bis der Motor abstirbt.
- Motor auskühlen lassen.
- Gerät trocken und unzugänglich für Kinder und unbefugte Personen lagern.
- Benzintank entleeren oder vollständig füllen.
- Motorschlüssel abziehen.
- Zündkerzenstecker ziehen.

11 ENTSORGUNG



- Benzin und Motoröl gehören nicht in den Hausmüll oder Abfluss, sondern sind einer getrennten Erfassung bzw. Entsorgung zuzuführen!
- Vor der Entsorgung des Geräts müssen der Kraftstofftank und der Motorölbehälter geleert werden!
- Verpackung, Gerät und Zubehör sind aus recyclingfähigen Materialien hergestellt und entsprechend zu entsorgen.

12 KUNDENDIENST/SERVICE

Bei Fragen zu Garantie, Reparatur oder Ersatzteilen wenden Sie sich bitte an Ihre nächstgelegene AL-KO Servicestelle. Diese finden Sie im Internet unter folgender Adresse: www.al-ko.com/service-contacts

13 GARANTIE

Etwaige Material- oder Herstellungsfehler am Gerät beseitigen wir während der gesetzlichen Verjährungsfrist für Mängelansprüche entsprechend unserer Wahl durch Reparatur oder Ersatzlieferung. Die Verjährungsfrist bestimmt sich jeweils nach dem Recht des Landes, in dem das Gerät gekauft wurde.

Unsere Garantiezusage gilt nur bei:

- Beachten dieser Betriebsanleitung
- Sachgemäßer Behandlung
- Verwenden von Original-Ersatzteilen

Die Garantie erlischt bei:

- Eigenmächtigen Reparaturversuchen
- Eigenmächtigen technischen Veränderungen
- Nicht bestimmungsgemäßer Verwendung

Von der Garantie ausgeschlossen sind:

- Lackschäden, die auf normale Abnutzung zurückzuführen sind
- Verschleißteile, die auf der Ersatzteilkarte mit Rahmen xxxxxx (x) gekennzeichnet sind
- Verbrennungsmotoren (hier gelten die Garantiebestimmungen der jeweiligen Motorenhersteller)

Die Garantiezeit beginnt mit dem Kauf durch den ersten Endabnehmer. Maßgebend ist das Datum auf dem Kaufbeleg. Wenden Sie sich bitte mit dieser Erklärung und dem Original-Kaufbeleg an Ihren Händler oder die nächste autorisierte Kundendienststelle. Die gesetzlichen Mängelansprüche des Käufers gegenüber dem Verkäufer bleiben durch diese Erklärung unberührt.

TRANSLATION OF THE ORIGINAL INSTRUCTIONS FOR USE

Contents

1	About these operating instructions	24	5.5	Adjusting the clearing height (15, 16, 17)	32
1.1	Symbols on the title page	25	5.6	Checking the shear pins on the appliance (18, 34)	32
1.2	Legends and signal words	25	5.7	Starting the engine (19 – 24)	32
2	Product description	25	5.8	Stopping the engine (25, 26)	33
2.1	Designated use	25	6	Operation.....	33
2.2	Possible foreseeable misuse	25	6.1	Starting clearing (27, 28, 29)	33
2.3	Safety and protective devices	25	6.2	Stopping clearing (30)	33
2.4	Scope of supply.....	25	6.3	Changing gear for the travel drive (30, 31)	33
2.5	Symbols on the appliance	26	6.4	Clearing clogging in the snow discharge spout (30, 32)	33
2.5.1	Safety signs	26	7	Repair.....	34
2.5.2	Operating signs	26	8	Maintenance and care.....	34
2.6	Product overview – 620 E III (01).....	26	8.1	Maintenance schedule.....	34
3	Safety instructions	27	8.2	Greasing the transport auger (33)	34
3.1	Safety instructions in accordance with ISO 8437, Annex A	27	8.3	Servicing wheel/auger drive	34
3.2	Safety instructions relating to operation	29	8.4	Replacing the shear pins (18, 34).....	34
3.3	Handling of petrol and oil	29	9	Help in case of malfunctions	35
4	Assembly	30	10	Storage.....	35
4.1	Fitting the lower brace (02, 03)	30	11	Disposal.....	36
4.2	Fitting the operating panel (04)	30	12	After-Sales / Service.....	36
4.3	Fitting and adjusting the Bowden cables (travel and auger drive) (05)	30	13	Guarantee	36
4.4	Fitting the gear lever linkage (06).....	30	1	ABOUT THESE OPERATING INSTRUCTIONS	
4.5	Fitting the levers for gear selection and discharge height (07)	30	■	The German version is the original operating instructions. All additional language versions are translations of the original operating instructions.	
4.6	Connecting the heater and lighting plug (08)	30	■	Always safeguard these operating instructions so that they can be consulted if you need any information about the appliance.	
4.7	Fitting the snow discharge spout (09, 10)	30	■	Only pass on the appliance to other persons together with these operating instructions.	
4.8	Connecting the Bowden cable to the discharge flap (11)	30	■	Comply with the safety and warning information in these operating instructions.	
4.9	Fitting the snow discharge spout hand crank (12).....	31			
5	Start-up	31			
5.1	Operating material.....	31			
5.2	Filling with engine oil (13).....	31			
5.3	Filling with petrol (13)	31			
5.4	Checking the tyre pressure (14).....	31			

1.1 Symbols on the title page

Symbol	Meaning
	It is essential to read through these operating instructions carefully before start-up. This is essential for safe working and trouble-free handling.
	Operating instructions
	Never operate the petrol powered device in the vicinity of open flames or heat sources.

1.2 Legends and signal words

⚠ DANGER! Denotes an imminently dangerous situation which will result in fatal or serious injury if not avoided.

⚠ WARNING! Denotes a potentially dangerous situation which can result in fatal or serious injury if not avoided.

⚠ CAUTION! Denotes a potentially dangerous situation which can result in minor or moderate injury if not avoided.

IMPORTANT! Denotes a situation which can result in material damage if not avoided.

i NOTE Special instructions for ease of understanding and handling.

2 PRODUCT DESCRIPTION

2.1 Designated use

This appliance is suitable exclusively for clearing freshly fallen, loose wet snow and powder snow on paved paths and areas – such as patios, garage entrances, footpaths or car parking spaces – in the private sector. The paths and areas to be cleared must have a solid substrate and a smooth surface, e.g. concrete paving, granite paving or asphalt.

This appliance is intended solely for use in non-commercial applications. Any other use (as well as unauthorised conversions or add-ons) are regarded as contrary to the intended use and will result in exclusion of the warranty as well as loss of conformity (CE mark); the manufacturer will

thus decline any responsibility for damage and/or injury suffered by the user or third parties.

2.2 Possible foreseeable misuse

The appliance is not suitable for clearing unpaved paths and areas – e.g. gravel surfaces, gravel paths or meadows. Snow in large quantities and depths, very wet snow and hard-packed snow and ice can no longer be cleared with this appliance.

The tool is designed neither for commercial use in public parks and sports facilities, nor for use in farming and forestry.

2.3 Safety and protective devices

⚠ WARNING! Risk of injury. Defective and disabled safety and protective devices can result in serious injury.

- Have any defective safety and protective devices repaired.
- Never disable safety and protective devices.

Clutch lever

The appliance has two clutch levers on the handlebar. In the event of danger, release both clutch levers.

- Clutch lever for the auger drive of the snow discharge spout. Auger drive is stopped.
- Clutch lever for the travel drive. Travel drive is stopped.

Adjustable snow discharge spout

Adjust the snow discharge spout so that persons and animals are not endangered and buildings, vehicles and other objects cannot be damaged by the discharged snow. When working on public roads, take care not to hinder the road traffic or endanger other road users.

2.4 Scope of supply

The items listed here are part of the scope of supply. Check that all items are included:





No.	Component
1	Snow blower
2	Cleaning tool
3	Operating and assembly instructions
4	Spark plug spanner
5	Engine operating manual
6	Operating panel

No.	Component
7	Snow discharge spout
8	Snow discharge spout mounting kit (3x)
9	Hand crank for snow discharge spout adjustment
10	Gear selector lever
11	Discharge height adjustment lever
12	Spare shear pins with safety pins (2x)
13	Engine key (2x)





2.5 Symbols on the appliance

2.5.1 Safety signs

Symbol	Meaning
	Important! Pay special attention when handling this product!
	Read the operating instructions before starting operation!
	Keep away from the discharge area. Danger from discharged snow.
	Wear safety goggles and ear protectors!
	Do not reach into rotating parts. Risk of entanglement!
	Do not reach into the snow discharge spout!
	Do not reach or step into the transport auger!

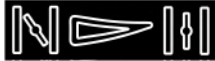
Symbol	Meaning
	Switch off the engine before starting any work on the appliance.
	Remove the spark plug connector before maintenance and repair work.
	Keep other people out of the danger area!
	Rotating parts in the discharge area! Risk of entanglement!

2.5.2 Operating signs

Choke CLOSE / OPEN	
Throttle Slow / Fast	
Engine key On / Off	
Fuel cock OFF (closed) ON (open)	
Primer button	

2.6 Product overview – 620 E III (01)

The product overview (01) gives an overview of the appliance.

No.	Component
1	Heated handles
2	Light switch
3	Handle heater switch
4	Spare shear pins
5	Clutch lever for the auger drive

No.	Component
6	Lever for adjustment of the discharge height
7	Gear selector lever, 6 forward and 2 reverse gears
8	Clutch lever for the travel drive
9	Adjustment of the discharge height
10	Snow discharge spout with guard
11	Lights
12	Hand crank for adjusting the discharge direction
13	Tank cap
14	Sign
15	Cleaning tool (attached to the sign)
16	Spark plug connector
17	Transport auger
18	Discharge wheel
19	Height-adjustable skids
20	Clearing plate

3 SAFETY INSTRUCTIONS

⚠ DANGER! Danger of fatal injury and danger of extremely severe injury! Lack of knowledge of the safety instructions and operating instructions can lead to extremely serious and even fatal injury.

- Observe all safety instructions and instructions for use in these operating instructions as well the operating instructions which are referred to before you start using the appliance.
- Keep all supplied documents in a safe place for future reference.

⚠ WARNING! Danger of explosion and fire. Escaping fuel creates an explosive petrol/air mixture. Deflagration, explosion and fire can lead to serious and even fatal injuries if fuel is not handled properly.

- Never store the engine in front of naked flames or heat sources.
- Never operate the engine in a flammable environment.

⚠ WARNING! Danger of injury from faulty appliance. Operation of an faulty appliance can result in serious injury and damage to the appliance.

- Operate the appliance only when it is undamaged and has not defects, and when no parts are missing or loose.

⚠ WARNING! Danger from rotating appliance parts! Reaching into rotating appliance parts will result in serious injuries!

- Never reach into the rotating transport auger!

⚠ WARNING! Risk of injury. Defective and disabled safety and protective devices can result in serious injury.

- Have any defective safety and protective devices repaired.
- Never disable safety and protective devices.

3.1 Safety instructions in accordance with ISO 8437, Annex A

Getting to know the appliance

1. Read the operating and maintenance instructions through carefully. Familiarise yourself thoroughly with the control elements and the proper use of the appliance. Learn to quickly stop the appliance and switch off the control elements.
2. Children must not be allowed to operate the appliance under any circumstances. Adults who have not been properly instructed must not be allowed to operate the appliance under any circumstances.
3. Keep persons, in particular small children, and pets out of the working area.
4. Walk carefully, particularly when working backwards, to avoid slipping or falling.

Preparation

1. Carefully check the area in which the appliance is to be used and remove all door mats, sledges, boards, cables and other objects.
 2. Disengage the clutch completely and shift to neutral before starting the engine.
 3. Do not operate the appliance without adequate winter clothing. Wear shoes that ensure a good grip on slippery ground.
 4. Take care when handling petrol; it is highly inflammable.
- Use a proper petrol canister.

- Never refuel when the engine is running or hot.
 - Always fill the fuel tank outdoors and taking the greatest care. Never fill the fuel tank in closed rooms.
 - Fit the fuel tank cap tightly and wipe up any spilled petrol.
1. Use an earthed plug socket for all appliances with electric drive or electric ignition.
 2. Adjust the height of the header casing when clearing gravel or stony surfaces.
 3. Never try to make changes to settings with the engine running (except where expressly recommended by the manufacturer).
 4. Allow the engine and appliance to cool to the outside temperature before starting to clear snow.
 5. Operation of any powered machine can result in foreign objects being projected into the eyes. Therefore always wear safety goggles or eye protection during operation, adjustment or repair.
 6. Wear ear protectors to prevent hearing damage.

Operation

1. Keep hands and feet away from all moving parts, including under the appliance. Keep away from the discharge opening at all times.
2. Work particularly carefully when operating the appliance on gravel drives, paths or roads, or when crossing such. Always pay attention to hidden obstacles or road traffic.
3. Should you collide with a foreign object, switch off the engine, remove the spark plug cable connector, inspect the snow blower carefully for damage and repair the damage before starting the engine and operating the snow blower again.
4. If the appliance vibrates abnormally, switch off the engine and immediately locate the cause. Vibrations are generally a sign that there is a problem.
5. Always switch off the engine when you stop work, before cleaning the header/drive wheel casing or the discharge chute, and when carrying out repairs, settings or inspections.
6. Before carrying out cleaning, repairs or inspections, always ensure that the header/drive wheel and all moving parts are at a standstill. Disconnect the spark plug cable and keep it away from the spark plug to avoid

accidental ignition. In the case of electric motors, disconnect the mains plug.

7. Never operate the engine in closed rooms except when starting or when moving the snow blower into or out of a building. Keep the doors open when doing so; exhaust gases are toxic.
8. Do not use the appliance on slopes. Be very careful when turning on sloping ground. Do not try to clear steep slopes.
9. Never operate the snow blower without the proper guards, safety plates or other protective equipment.
10. Never use the snow blower in the vicinity of windows, motor vehicles, light wells, sloping ground, etc. without adjusting the snow discharge direction accordingly. Keep children and pets away from the working area.
11. Do not overload the machine by trying to clear snow too fast.
12. Never use the machine at high transport speeds on slippery ground. Take care when working backwards.
13. Never direct the snow discharge towards bystanders and do not allow persons to walk in front of the appliance.
14. Disconnect the power supply to the header/drive wheel when the snow blower is being transported or is not in use.
15. Use only attachments and accessories approved by the manufacturer of the snow blower, e.g. balancing weights, counterweights, casings, etc.
16. Never operate the snow blower in poor visibility or with poor lighting. Always ensure a secure footing and hold the handles firmly. Only walk and never run when operating the appliance.

Maintenance and storage

1. Check regularly that the guards, the knife bolts, the engine mounting bolts, etc. are securely tightened in order to ensure safe operation of the appliance.
2. Never store the appliance in a building where there are sources of ignition, such as water heaters, electric fan heaters, clothes dryers, etc., as long as there is petrol in the tank. Allow the engine to cool down before storing the appliance in a closed room.

3. Always observe the precise instructions given in the owner manual if the snow blower is to be placed into storage for a prolonged period.
4. Leave all safety and operating instruction signs on the appliance, and renew them, if necessary.
5. Allow the appliance to run for a few minutes after finishing snow clearing to prevent freezing of the header/drive wheel.

3.2 Safety instructions relating to operation

- Use the appliance only for the purposes for which it is intended. Any non-intended use can lead to injury and property damage.
- Never operate the appliance with worn or defective parts. Always replace defective parts with original spare parts from the manufacturer. If the appliance is operated with worn or defective parts, guarantee claims against the manufacturer are excluded.
- In the following cases, switch off the engine, wait for the appliance to come to a standstill and disconnect the spark plug connector:
 - When leaving the machine
 - During cleaning and maintenance work
 - Before starting adjustment work
 - In the event of malfunctions
 - Before clearing blockages
 - Before unclogging
 - After contact with foreign objects
 - If malfunctions and unusual vibrations occur in the appliance
- Do not operate the appliance if you are under the influence of alcohol, drugs or medication.
- Wear clothing and protective equipment in accordance with the regulations in order to avoid injury to the head and limbs as well as to avoid hearing impairment.
- The clothing must be appropriate (tightly fitting) and must not restrict movements. Never wear loose items of clothing or accessories that could be drawn into the appliance, e.g. scarves.
- The personal protective equipment comprises:
 - Hearing protection and protective eyewear
 - Sturdy, non-slip shoes
 - Protective gloves

- Keep hands, feet, other limbs and clothing away from the rotating clearing paddle, transport auger and discharge wheel.
- Observe the local working time regulations in force.
- Do not leave the operational appliance unsupervised.
- Never clear snow from roofs.

3.3 Handling of petrol and oil

- Risk of explosion and fire:
An escaping petrol/air mixture can cause an explosive atmosphere. Deflagration, explosion and fire can lead to serious and even fatal injuries if fuel is not handled properly. Observe the following:
 - Do not smoke when dealing with petrol.
 - Only handle petrol out of doors and never in enclosed spaces.
 - It is essential to heed the code of conduct stated below.
- Only transport and store petrol and oil in containers approved for that purpose. Ensure that children have no access to stored petrol and oil.
- In order to avoid ground contamination (environmental protection) when filling, ensure that no petrol or oil enters the soil. Use a funnel for filling.
- Never fill the appliance in enclosed spaces. Petrol vapours may gather at ground level, and thereby result in a deflagration or even an explosion.
- Immediately wipe any spilled petrol off the appliance and the ground. Allow textiles used to wipe off petrol to dry in a well ventilated place before disposing of them. Otherwise, sudden self-ignition may occur.
- If petrol has been spilled, petrol vapours occur. For this reason, do not start the engine at the same location and move it at least 3 m away.
- Avoid skin contact with mineral oil products. Do not inhale petrol vapours. When filling, always wear protective gloves. Change and clean protective clothing regularly.
- Ensure that your clothing does not come into contact with petrol. If petrol has got onto your clothing, change it immediately.
- Never open the fuel tank cap while the engine is running or hot.

- Never fill the fuel tank while the engine is running or hot.
- Never over-fill the fuel tank (petrol expands).
- Always screw on the fuel tank cap tightly.
- Replace a damaged fuel tank or fuel tank cap.
- Never eat, drink or smoke when filling the appliance with petrol or oil.
- If petrol has leaked out:
 - Do not start the engine.
 - Avoid start attempts.
 - Pick up leaked petrol using a binding agent or cloth and dispose of in the proper manner.
 - Clean the appliance.
- If engine oil has leaked out:
 - Do not start the engine.
 - Pick up leaked oil using an oil binding agent or cloth and dispose of in the proper manner.
 - Clean the appliance.

4 ASSEMBLY

⚠ WARNING! Danger if assembly is not carried out completely! Operation of an incompletely assembled appliance can result in serious injury.

- Operate the device only when it is fully assembled!
- Before switching on, check that all safety and protective devices are in place and functioning correctly!

Necessary tools

No.	Tool
1	Open-end or ring spanner WAF 10 (x2)
2	Open-end or ring spanner WAF 13
3	5 mm Allen key
4	Combination or long-nose pliers
5	Screwdriver
6	Spray oil
7	Tyre pump with pressure gauge (car tyre valve)

4.1 Fitting the lower brace (02, 03)

1. Loosen the bolts on the snow blower (02/1).

2. Attach the lower brace to the snow blower (03/1).

4.2 Fitting the operating panel (04)

1. Tighten the 3 bolts (04/1).
2. Leave the hole (04/2) free for the guide of the hand crank.

4.3 Fitting and adjusting the Bowden cables (travel and auger drive) (05)

Adjust the 3 Bowden cables as follows:

1. Turn the adjuster on the Bowden cable (05/1) in the direction of the arrow (05/a) until the Bowden cable no longer sags (is slightly tensioned). While turning the adjuster, hold the cable so that it does not become twisted.
2. Tighten lock nut (05/2) (05/b).

4.4 Fitting the gear lever linkage (06)

1. Hook the linkage (06/1) into the housing (06/2) at the bottom.

4.5 Fitting the levers for gear selection and discharge height (07)

1. Push spring washers (07/1) onto the thread.
2. Screw on and tighten the discharge height lever (07/2).
3. Screw on and tighten the gear selection lever (07/3).

4.6 Connecting the heater and lighting plug (08)

1. Connect the heater and lighting plug (08/1).

4.7 Fitting the snow discharge spout (09, 10)

1. Apply spray oil (or grease) to the sliding surface (09/1) of the snow discharge spout on the snow blower.
2. Fit the snow discharge spout (10/1) (10/a).
3. Insert the mounting bolts (10/2) through the brackets and snow discharge spout from the inside.
4. Secure the snow discharge spout with the self-locking nuts (10/3).

4.8 Connecting the Bowden cable to the discharge flap (11)

1. Hook the Bowden cable into the guide (11/1, 11/2). The rubber sheath must be attached to the outer Bowden cable.
2. Tighten lock nuts (11/3, 11/4) securely against the guide (11/2).

4.9 Fitting the snow discharge spout hand crank (12)

1. Insert the guide for the hand crank (12/1) into the handlebar and secure. Do not tighten yet.
2. Push the hand crank through the guide in the handlebar (12/a).
If it is difficult or not possible to move the hand crank down to the lower guide, it may be necessary to adjust the guide in the handlebar slightly. In this case, loosen the bolts slightly, then tighten again after adjustment (12/1).
3. Insert safety pin (12/2) using the pliers (12/b).

5 START-UP

⚠ WARNING! Danger of injury from faulty appliance. Operation of a faulty appliance can result in serious injury and damage to the appliance.

- Operate the appliance only when it is undamaged and has not defects, and when no parts are missing or loose.

i NOTE Always perform a visual check prior to start-up. Do not operate the equipment if the operating and/or fastening parts are loose, damaged, or worn.

5.1 Operating material

⚠ DANGER! Risk of explosion and fire. An escaping petrol/air mixture can cause an explosive atmosphere. Deflagration, explosion and fire can lead to serious and even fatal injuries if fuel is not handled properly.

- Do not smoke when dealing with petrol.
- Only handle petrol out of doors and never in enclosed spaces.

⚠ DANGER! Risk of poisoning. The engine exhaust gases contain carbon monoxide that can kill a person within a few minutes.

- Operate the engine only outdoors, never in a closed room.
- Do not inhale the engine exhaust gases.
- Switch off the engine if you feel nauseous, dizzy or weak during use. Immediately consult a doctor.

i NOTE Dispose of used engine oil in an environmentally-responsible manner. We recommend dropping off waste oil in a closed container at a recycling centre or a customer service centre. **Do not dispose of waste oil**

- in domestic waste
- in sewers or drains
- or onto the ground

i NOTE Observe the enclosed operating instructions for the engine!

Before starting operation, the engine must be filled with oil and the snow blower filled with petrol.

	Petrol	Engine oil
Grade	Petrol / unleaded (86 Octane or higher) The engine can be operated with E10 petrol.	Recommendation SAE 5W-30
Filling amount	4 l	0.95 l

5.2 Filling with engine oil (13)

1. Unscrew the oil filler cap (13/1) and put it down in a clean place.
 2. Pour in oil through a funnel.
 3. Check the oil level.
 4. Securely tighten and clean the oil filler neck.
- Refer to the engine operating instructions for correct checking of the oil level.

5.3 Filling with petrol (13)

1. Unscrew the tank cap (13/2) and put it down in a clean place.
2. Pour in petrol through a funnel.
3. Securely tighten and clean the tank filler neck.

5.4 Checking the tyre pressure (14)

1. Check the tyre pressure particularly before using for the first time in the winter and at least every three months during the season. The maximum permissible tyre pressure is indicated on the tyres (14/1). Note: 1 bar = approx. 14.5 psi
2. Inflate the tyres uniformly using a tyre pump.

5.5 Adjusting the clearing height (15, 16, 17)

⚠ CAUTION! Risk of injury. Risk of cuts when reaching into the running transport auger.

- Adjust the clearing height only with the engine switched off and the transport auger at standstill.

Adjust the clearing height so that no gravel or other foreign matter can be picked up. Give consideration to very uneven ground, for example tyre tracks, and to manhole covers or paving stones.

- Park the appliance on level ground for adjustment.
- Loosen the clamping screws of the skids on left and right (15/1, 16/1).
- Raise the clearing plate (15/2) to the desired height (15/a) and tighten the skids again.
- Ensure that both skids are at the same height (15/b) so that the clearing plate runs parallel to the ground.

f NOTE When the skids are worn (wear edge (17/1) worn through), turn the skids by 180° (17/a) and use the second side.

5.6 Checking the shear pins on the appliance (18, 34)

⚠ IMPORTANT! Danger of damage to the appliance. A frozen auger gearbox can result in damage to the V-belt.

- Check whether the auger gearbox is frozen before starting the engine.
 - Park the snow blower in a suitable place to allow the auger gearbox to thaw, if necessary.
- Before every start, check that the six shear pins (18/1, 34/2) are undamaged.
 - Replace broken shear pins with OEM spare parts. Use of non-approved spare parts can result in serious damage to the appliance!
 - Two spare shear pins (01/4) can be found on the operating panel.
 - Inspect all operating elements, safety devices, nuts, bolts and studs of the appliance for completeness, tightness and sound condition.

5.7 Starting the engine (19 – 24)

⚠ DANGER! Risk of poisoning. The engine exhaust gases contain carbon monoxide that can kill a person within a few minutes.

- Operate the engine only outdoors, never in a closed room.
- Do not inhale the engine exhaust gases.
- Switch off the engine if you feel nauseous, dizzy or weak during use. Immediately consult a doctor.

⚠ IMPORTANT! Danger of damage to the appliance. A frozen auger gearbox can result in damage to the V-belt.

- Check whether the auger gearbox is frozen before starting the engine.
- Park the snow blower in a suitable place to allow the auger gearbox to thaw, if necessary.

Starting process (19, 20, 21, 22)

- Check the oil and fuel level.
- Open fuel cock (19/1) (19/a).
- Check that travel drive and auger drive are disengaged. Both clutch levers must be in the upright position.
- Move choke (19/2) to the "CLOSED" position (19/b).
- Press primer button (20/1) 3x at intervals of approx. 2 seconds. At temperatures below 10°C, press the primer button 5x.
- Move throttle lever (21/1) to the "Fast" position (21/a).
- Insert engine key (22/1).

Manual start (23)

- Pull the starter cable out slightly until the first resistance is felt, then pull out briskly and allow it to wind back in slowly (23/a).

230 V starting process (24)

- (24/a)

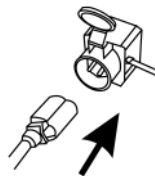

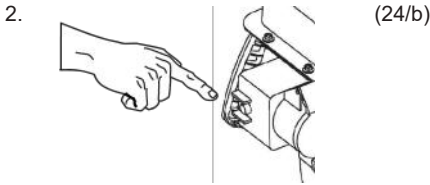

6. Push clutch lever (28/4) for the auger drive (28/a).
7. Push clutch lever (29/5) for the travel drive (29/a).

5.8 Stopping the engine (25, 26)

⚠ WARNING! Danger from rotating appliance parts! Reaching into rotating appliance parts will result in serious injuries!

- Never reach into the rotating transport auger!
1. Move throttle lever (25/1) to the "Slow" position (25/a).
 2. To prevent freezing, allow transport auger and discharge wheel to continue to run until they are more or less free of snow. The V-belts could otherwise be damaged during starting.
 3. Remove engine key (26/1) (26/a).
 4. The engine stops.
 5. Turn fuel cock (26/2) to the "OFF" (closed) position (26/b).

6 OPERATION

6.1 Starting clearing (27, 28, 29)

⚠ WARNING! Danger from rotating appliance parts! Reaching into rotating appliance parts will result in serious injuries!

- Never reach into the rotating transport auger!

⚠ WARNING! Objects being discharged!

Risk of injury and risk of material damage due to objects being discharged!

- Never turn the discharge channel in the direction of persons, animals, windows, cars or doors.
1. Start clearing.
 2. Check the position of the snow discharge spout and adjust the discharge direction using the hand crank (27/1).
 3. Adjust the discharge height (27/2).
 4. Start the engine (19 - 24).
 5. Engage the gear for the travel drive (28/3):
 - 1 to 6 are forward gears, with 1 the lowest and 6 the highest gear.
 - R1 and R2 are reverse gears, with R1 the lower and R2 the higher gear.

6.2 Stopping clearing (30)

1. Release clutch lever (30/1) to disengage the auger drive and travel drive (30/a).

To prevent freezing, allow transport auger and discharge wheel to continue to run until they are more or less free of snow. A frozen transport auger would damage the V-belts.

The snow blower comes to a standstill, transport auger and discharge wheel stop.

6.3 Changing gear for the travel drive (30, 31)

1. Release clutch lever (30/1) to disengage the auger drive and travel drive (30/a).
 - Always disengage the drives before changing gear, as otherwise the appliance may be damaged!
 - The transport auger will block if it is started in heavy and wet snow. Leave the transport auger running at all times, if possible.
2. Change gear with gear lever (31/ 1).

6.4 Clearing clogging in the snow discharge spout (30, 32)

i NOTE Allow the transport auger to run at all times, if possible, in order to avoid clogging in heavy and wet snow.

If the snow is no longer discharged correctly, snow and ice deposits on the transport augers and in the discharge channel may be the cause.

1. Release clutch lever (30/1) to disengage the auger drive and travel drive (30/a).
2. Switch off the engine (25, 26).
3. Carefully clear the snow from the discharge channel and transport auger using auxiliary tool (32/1).

If the snow discharge is still unsatisfactory, take the appliance to a specialist workshop.

7 REPAIR

⚠ WARNING! Risk of injury during repair work. Improper repairs can lead to serious injuries and damage to the appliance.

- Repair work may only be carried out by service centres of the manufacturer or by authorised specialist workshops.

A professional inspection is always required:

- After colliding with an obstacle.
- If the engine stops suddenly.
- If the transport auger or discharge wheel are damaged.

8 MAINTENANCE AND CARE

⚠ CAUTION! Risk of injury. Sharp-edged and moving appliance parts can lead to injury.

- Always wear protective gloves during maintenance, care and cleaning work!
- Switch off the engine and check that the engine is at a standstill!
- Remove the spark plug connector!
- Clean the appliance after every use. In particular, remove any residues of road salt.
- Do not spray the appliance with water. Penetrating water can lead to malfunctions (ignition system, carburettor).
- Always replace a defective silencer.
- Observe the maintenance schedule.
- Observe the engine operating manual.

8.1 Maintenance schedule

Before every use

- Check the oil level (see engine operating manual).
- Check the shear pins.
- Inspect the appliance for damage.
- Check whether the transport auger is frozen.

After the first 5 operating hours

- Change the engine oil (see engine operating manual).

Every 8 operating hours

- Grease the transport auger.

Every 3 months

- Check the tyre pressure.
- Oil the ring (09/1) of the snow discharge spout with spray oil.

Once a year

- Replace the spark plug (see engine operating manual).
- Grease the transport auger.
- Change the engine oil.

8.2 Greasing the transport auger (33)

Pump approx. 2-3 strokes of multi-purpose grease into grease nipple (33/1) using a grease gun.

8.3 Servicing wheel/auger drive

⚠ WARNING! Risk of injury during maintenance work. Improper maintenance can result in serious injury and in damage to the appliance.

- Adjust the Bowden cable only with the engine switched off.
- Stop the engine if the wheel/auger drive cannot be switched off.
- Do not try to carry out repairs yourself and contact a specialist workshop immediately.

ℹ NOTE Moisture in the Bowden cable can result in corrosion or freezing. A damaged Bowden cable must be replaced.

Adjusting the Bowden cable

If the wheel/auger drive cannot be engaged with the engine running, the respective Bowden cable must be adjusted.

- Loosen lock nut (05/2).
- Turn the adjuster on the Bowden cable (05/1) in the direction of the arrow (05/a) until the Bowden cable no longer sags (is slightly tensioned). While turning the adjuster, hold the cable so that it does not become twisted.
- Tighten lock nut (05/2) (05/b).
- To check the setting, start the engine and switch on the wheel/auger drive.
- If the wheel/auger drive still cannot be properly engaged, the appliance must be taken to a specialist workshop.

8.4 Replacing the shear pins (18, 34)

For the safety of the operator and appliance, the shear pins (18/1) can break after a blockage of the transport auger.

ℹ NOTE Replace broken shear pins with OEM spare parts. Use of non-approved spare parts can result in serious damage to the appliance!

1. Switch off the appliance and remove the spark plug connector.
2. Remove safety pin (34/1).
3. Remove the damaged shear pin (34/2).
4. Inspect the shaft for damage.
5. Insert a new shear pin (34/2) and secure with safety pin (34/1).

9 HELP IN CASE OF MALFUNCTIONS

⚠ CAUTION! Risk of injury. Sharp-edged and moving appliance parts can lead to injury.

- Always wear protective gloves during maintenance, care and cleaning work!
- Switch off the engine and check that the engine is at a standstill!
- Remove the spark plug connector!

i NOTE For malfunctions that are not listed in this table or that you cannot resolve yourself, please contact our customer service.

Malfunction	Remedy
Engine does not start.	Fill with petrol.
	Move the throttle lever to the "Start" position.
	Switch on the choke and press the primer button.
	Service the spark plug.
Engine loses power.	Clean the discharge channel/housing.
	Clear snow and ice from the transport auger and discharge wheel.
	Reduce the working speed.
Wheel drive does not function with clutch lever pressed.	Adjust the Bowden cable.
	Take the appliance to a Customer Service Centre.

Malfunction	Remedy
Wheel drive cannot be stopped (does not disengage).	<ul style="list-style-type: none"> ■ Switch off the engine. ■ Do not try to repair the appliance yourself! ■ Take the appliance to a Customer Service Centre.
Transport auger does not rotate with clutch lever pressed.	Shear pin broken; replace the shear pin.
	Adjust the Bowden cable.
	Take the appliance to a Customer Service Centre.
Transport auger cannot be stopped (does not disengage).	<ul style="list-style-type: none"> ■ Switch off the engine. ■ Do not try to repair the appliance yourself! ■ Take the appliance to a Customer Service Centre.
Abnormal appliance vibrations.	Inspect transport auger and discharge wheel.
Appliance pulls to one side.	Check tyre pressure and correct, if necessary.
	Check the skids and adjust or replace, as necessary.

Replacement parts

See: www.al-ko.com

10 STORAGE

⚠ WARNING! Danger of explosion and fire. Petrol vapours are highly inflammable.

- Do not store the appliance close to naked flames or sources of heat.

Thoroughly clean the appliance after each use and – if present – attach all covers. Store the appliance in a dry, lockable place out of the reach of children.

If the appliance is to be stored for a prolonged period, such as after the winter, the following operations are necessary to prevent damage:

- Draining the carburettor:
 - Start the engine.
 - Close the fuel cock.
 - Wait until the engine stops.

- Allow the engine to cool down.
- Store the appliance in a dry place out of the reach of children and unauthorised persons.
- Empty the fuel tank or fill it completely.
- Remove the engine key.
- Remove the spark plug connector.

- Before disposing of the device you must empty the fuel tank and the engine oil tank!
- Packaging, equipment and accessories are made from recyclable materials, and must be disposed of accordingly.

11 DISPOSAL



- Petrol and motor oil do not belong in household waste or the public sewer system, but should be collected and disposed of separately.

12 AFTER-SALES / SERVICE

In the event of questions of warranty, repair or spare parts, please contact your nearest AL-KO Service Centre. These can be found on the Internet at:

www.al-ko.com/service-contacts

13 GUARANTEE

We will resolve any material or manufacturing faults on the appliance during the legal warranty period for claims relating to faults, in accordance with our choice either to repair or replace. The legal warranty period is determined by the legislation of the country in which the appliance was purchased.

Our warranty promise applies only if:

- These operating instructions are heeded
- The appliance is handled correctly
- Original spare parts have been used

The warranty becomes void in the case of:

- Unauthorised repair attempts
- Unauthorised technical modifications
- Non-intended use

The guarantee excludes:

- Paint damage that can be attributed to normal wear and tear
- Wear parts that are marked with a frame xxxxxx (x) on the spare parts card
- Internal combustion engines (these are covered by the guarantee provisions of the corresponding engine manufacturers)



The guarantee period commences with purchase by the first end user. The date on the proof of purchase is decisive. In the event of a guarantee claim, please take this guarantee declaration and the original proof of purchase, and contact your dealer or the nearest authorised customer service centre. This statement does not affect the purchaser's statutory claims for defects against the vendor.

TRADUCTION DE LA NOTICE D'UTILISATION ORIGINALE**Table des matières**

1	À propos de cette notice	37	5	Mise en service	44
1.1	Symboles sur la page de titre.....	38	5.1	Consommables.....	45
1.2	Explications des symboles et des mentions.....	38	5.2	Faire le plein d'huile moteur (13).....	45
2	Description du produit.....	38	5.3	Faire le plein d'essence (13)	45
2.1	Utilisation conforme.....	38	5.4	Vérifier la pression des pneus (14).....	45
2.2	Éventuelles utilisations prévisibles.....	38	5.5	Régler la hauteur de déblayage (15, 16, 17)	45
2.3	Dispositifs de sécurité et de protection	38	5.6	Vérifier les boulons de cisaillement sur l'appareil (18, 34).....	46
2.4	Contenu de la livraison.....	39	5.7	Démarrer le moteur (19 – 24).....	46
2.5	Symboles sur l'appareil	39	5.8	Arrêter le moteur (25, 26)	47
2.5.1	Étiquette de sécurité.....	39	6	Utilisation.....	47
2.5.2	Étiquette de commande.....	39	6.1	Démarrer le déneigement (27, 28, 29)	47
2.6	Aperçu du produit 620 E III (01).....	40	6.2	Arrêter le déneigement (30).....	47
3	Consignes de sécurité	40	6.3	Changer la vitesse du système d'entraînement (30, 31).....	47
3.1	Consignes de sécurité selon la norme ISO 8437, annexe A.....	41	6.4	Éliminer toute obstruction dans le canal d'éjection (30, 32)	48
3.2	Consignes de sécurité relatives à l'utilisation.....	42	7	Réparation.....	48
3.3	Manipulation de l'essence et de l'huile	43	8	Maintenance et entretien.....	48
4	Montage.....	43	8.1	Programme de maintenance	48
4.1	Monter le guidon inférieur (02, 03).....	44	8.2	Graisser de la vis sans fin (33)	48
4.2	Monter le panneau de commande (04).....	44	8.3	Entretien de la transmission à vis sans fin/des roues	49
4.3	Visser et régler les câbles câble Bowden (système d'entraînement et transmission à vis sans fin) (05).....	44	8.4	Remplacer les boulons de cisaillement (18, 34)	49
4.4	Visser la tringle du levier de vitesses (06).....	44	9	Aide en cas de pannes.....	49
4.5	Monter le levier de vitesses et le levier de réglage de la hauteur d'éjection (07).....	44	10	Stockage	50
4.6	Raccorder la fiche pour le chauffage et l'éclairage (08).....	44	11	Élimination.....	50
4.7	Monter le canal d'éjection (09, 10).....	44	12	Service clients/après-vente	50
4.8	Fixer le câble Bowden sur la trappe d'éjection (11).....	44	13	Garantie.....	51
4.9	Monter la manivelle de réglage de l'éjection (12).....	44	1	À PROPOS DE CETTE NOTICE	
			■	La version originale du manuel est la version allemande. Toute autre version linguistique est une traduction du manuel original.	

- Conserver toujours cette notice de manière à pouvoir la consulter facilement si vous avez besoin d'informations sur l'appareil.
- Si vous cédez l'appareil à un tiers, remettez-lui impérativement cette notice.
- Lisez et respectez les consignes de sécurité et les avertissements de la présente notice.

1.1 Symboles sur la page de titre

Symbole	Signification
	Lire impérativement la présente notice avec attention avant la mise en service. Ceci constitue une condition préalable à un travail sûr et une bonne maniabilité.
	Notice d'utilisation
	Ne pas utiliser un appareil à essence à proximité de flammes nues ou de sources de chaleur.

1.2 Explications des symboles et des mentions

⚠ DANGER ! Indique une situation de danger immédiat qui, si elle n'est pas évitée, entraîne la mort, ou des blessures graves.

⚠ AVERTISSEMENT ! Indique une situation de danger potentiel qui, si elle n'est pas évitée, peut entraîner la mort, ou des blessures graves.

⚠ ATTENTION ! Indique une situation de danger potentiel qui, si elle n'est pas évitée, peut entraîner des blessures légères à moyennes.

ATTENTION ! Indique une situation qui, si elle n'est pas évitée, peut entraîner des dégâts matériels.

i REMARQUE Instructions spéciales pour une meilleure compréhension et maniabilité.

2 DESCRIPTION DU PRODUIT

2.1 Utilisation conforme

Cet appareil a été conçu uniquement pour le déblayage de neige récemment tombée, de neige humide et poudreuse sur des voies et surfaces goudronnées ou pavées, telles que des cours intérieures, des voies d'accès à des garages, des

allées ou des parkings du secteur privé. Le sol des voies et surfaces à déblayer doit être ferme et les surfaces doivent être lisses, par exemple des pavés en béton ou en granit ainsi que du goudron.

Le présent appareil est exclusivement destiné à une utilisation privée. Toute autre utilisation ainsi que toute forme de modification non autorisée est considérée comme un détournement de l'objet initial, avec pour conséquences la perte de garantie et de la conformité (marquage CE) ainsi que le refus de toute part de responsabilité du constructeur en cas de dommages causés à l'utilisateur ou à un tiers.

2.2 Éventuelles utilisations prévisibles

L'appareil ne convient pas au déblayage de voies et surfaces non goudronnées ou pavées tels que les chemins de terre, les allées en gravier ou des prés. L'appareil ne permet pas de déblayer de la neige en grande quantité et très haute, très humide ainsi que de la neige ou de la glace tassées.

Cet appareil n'a pas été conçu pour un usage commercial dans les parcs publics, les terrains de sport, ni pour une utilisation dans l'agriculture ou la sylviculture.

2.3 Dispositifs de sécurité et de protection

⚠ AVERTISSEMENT ! Risque de blessures. Des dispositifs de sécurité et de protection défectueux et hors service risquent d'entraîner des blessures graves.

- Faites réparer des dispositifs de sécurité et de protection défectueux.
- Ne mettez jamais les dispositifs de sécurité et de protection hors service.

Levier d'embrayage

L'appareil est équipé de deux leviers d'embrayage situés sur le guidon. En cas de danger, relâchez les deux leviers d'embrayage.

- Levier d'embrayage de la transmission à vis sans fin du canal d'éjection. La transmission à vis sans fin s'arrête.
- Levier d'embrayage du système d'entraînement. Le système d'entraînement s'arrête.

Canal d'éjection réglable

Réglez le canal d'éjection de façon que la neige éjectée ne puisse pas mettre des personnes ou des animaux en danger ni endommager des bâtiments, des véhicules ou tout autre objet. Sur les

routes, veillez à ne pas gêner la circulation et à ne pas mettre les usagers en danger.

2.4 Contenu de la livraison

La Livraison comprend tous les articles énumérés ci-dessous. Vérifier que tous les articles soient fournis :

N°	Pièce
1	Fraise à neige
2	Outil de nettoyage
3	Notice d'utilisation et de montage
4	Clé à bougie
5	Notice du moteur
6	Panneau de commande
7	Canal d'éjection
8	Kit de fixation du canal d'éjection (3x)
9	Manivelle de réglage de l'éjection
10	Levier de vitesses
11	Levier de réglage de la hauteur d'éjection
12	Boulons de cisaillement de remplacement avec goupilles fendues (2x)
13	Clé de contact (2x)

2.5 Symboles sur l'appareil

2.5.1 Étiquette de sécurité

Symbole	Signification
	Attention ! Une prudence particulière est requise lors de la manipulation !
	Lire la notice d'utilisation avant la mise en service !
	Se tenir éloigné de la zone d'éjection. Risque lié au canal d'éjection.
	Porter une protection oculaire et auditive !

Symbole	Signification
	Ne pas toucher les pièces en rotation. Risque de happement !
	Ne pas mettre les mains dans le canal d'éjection !
	Ne pas mettre les mains ni les pieds dans la vis sans fin !
	Couper le moteur avant toute intervention sur l'appareil.
	Avant tous travaux de maintenance ou de réparation, retirer la cosse de bougie.
	Éloigner les tierces personnes de la zone à risques !
	Pièces en rotation dans la zone d'éjection ! Risque de happement !

2.5.2 Étiquette de commande

Choke CLOSE / OPEN	
Accélérateur Lent / rapide	
Clé de contact MAR / ARR	
Robinet de carburant OFF (fermé) ON (ouvert)	
Bouton d'amorceur	

2.6 Aperçu du produit 620 E III (01)

L'aperçu du produit (01) donne une vue d'ensemble de l'appareil.

N°	Pièce
1	Poignées chauffantes
2	Interrupteur d'éclairage
3	Interrupteur de chauffage des poignées
4	Boulons de cisaillement de remplacement
5	Levier d'embrayage de la transmission à vis sans fin
6	Levier de commande de la hauteur d'éjection
7	Levier de vitesses, 6 vitesses en marche avant et 2 vitesses en marche arrière
8	Levier d'embrayage du système d'entraînement
9	Réglage de la hauteur d'éjection
10	Canal d'éjection avec protection
11	Éclairage
12	Manivelle de réglage de la direction d'éjection
13	Bouchon du réservoir
14	Bouclier
15	Outil de nettoyage (fixé sur le bouclier)
16	Cosse de bougie
17	Vis sans fin
18	Roue d'éjection
19	Patins réglables en hauteur
20	Plaque de déneigement

3 CONSIGNES DE SÉCURITÉ

⚠ DANGER ! Danger de mort et de blessures très graves ! La non-connaissance des consignes de sécurité et des instructions d'utilisation peut entraîner de très graves blessures, voire la mort.

- Avant d'utiliser l'appareil, tenez compte de toutes les consignes de sécurité et des instructions d'utilisation de ce manuel d'utilisation ainsi que des manuels d'utilisation mentionnés.
- Conservez tous les documents fournis en vue d'une utilisation ultérieure.

⚠ AVERTISSEMENT ! Risque d'incendie et d'explosion. Du carburant qui déborde est à l'origine d'un mélange essence-air explosif. Une déflagration, une explosion ou un incendie peuvent provoquer de graves blessures, voire la mort, en cas de manipulation incorrecte du carburant.

- Ne jamais stocker le moteur près de flammes nues ou de sources de chaleur.
- Ne faites jamais tourner le moteur en environnement inflammable.

⚠ AVERTISSEMENT ! Risque de blessure dû à un appareil défectueux. L'utilisation d'un appareil défectueux risque d'entraîner des blessures graves et d'endommager l'appareil.

- N'utiliser l'appareil que lorsqu'il ne présente aucun défaut ni endommagement et qu'aucune pièce ne manque.

⚠ AVERTISSEMENT ! Risque dû à des pièces en mouvement ! Passer la main dans des pièces de l'appareil en mouvement entraîne des blessures graves !

- Ne jamais mettre les mains dans la vis sans fin en rotation !

⚠ AVERTISSEMENT ! Risque de blessures. Des dispositifs de sécurité et de protection défectueux et hors service risquent d'entraîner des blessures graves.

- Faites réparer des dispositifs de sécurité et de protection défectueux.
- Ne mettez jamais les dispositifs de sécurité et de protection hors service.

3.1 Consignes de sécurité selon la norme ISO 8437, annexe A

Connaissances préalables

1. Lisez attentivement les instructions d'utilisation et de maintenance. Familiarisez-vous avec les éléments de commande et l'utilisation correcte de l'appareil. Apprenez à arrêter l'appareil et à désactiver les éléments de commande rapidement.
2. Il est interdit que les enfants se servent de l'appareil. Il est interdit que des adultes non formés à l'utilisation se servent de l'appareil.
3. Veillez à ce que personne ne se tienne dans la zone d'utilisation, notamment les enfants en bas âge et les animaux domestiques.
4. Soyez particulièrement prudent lorsque vous utilisez l'appareil en marche arrière afin d'éviter de glisser ou de tomber.

Préparation

1. Examinez soigneusement la zone dans laquelle l'appareil doit être utilisé et retirez les paillasons, les luges, les planches, les fils et, entre autres, les corps étrangers.
2. Débrayez à fond et passez au point mort avant de faire démarrer le moteur.
3. N'utilisez pas l'appareil sans porter de vêtements d'hiver appropriés. Portez des chaussures qui permettent de rester en équilibre sur un sol glissant.
4. Prudence avec l'essence, celle-ci étant très inflammable.
 - Utilisez un jerrican conforme aux règles.
 - Ne remplissez jamais le réservoir à essence lorsque le moteur tourne ou qu'il est chaud.
 - Remplissez toujours le réservoir à essence à l'air libre avec la plus grande prudence. Ne remplissez jamais le réservoir à essence dans des locaux fermés.
 - Refermez le bouchon du réservoir et éliminez l'essence qui s'est éventuellement répandue.
1. Pour tous les appareils équipés d'un moteur électrique ou à allumage électrique, il est nécessaire d'utiliser une prise de type F avec prise de terre.
2. Réglez la hauteur du carter du collecteur en conséquence si vous déblayez la neige sur un sol en gravier ou caillouteux.
3. N'essayez jamais de modifier les réglages lorsque le moteur tourne (à part si cela a été recommandé expressément par le fabricant).

4. Laissez le moteur et la machine refroidir à la température extérieure avant le déneigement.
5. Lors de l'utilisation d'une machine motorisée, il se peut que des corps étrangers soient projetés dans les yeux. Par conséquent, portez toujours des lunettes de sécurité ou une protection oculaire lors de l'utilisation, du réglage ou de réparations.
6. Portez une protection auditive afin d'éviter des troubles auditifs.

Utilisation

1. Ne pas mettre les mains ni les pieds à proximité ou sous les pièces mobiles. Tenez-vous toujours éloigné de l'ouverture d'éjection.
2. Faites preuve d'une très grande prudence si vous utilisez l'appareil sur des entrées, des allées ou des voies en gravier ou que vous les traversez avec l'appareil. Faites toujours attention quant à des obstacles éventuellement cachés et la circulation.
3. Si vous heurtez un corps étranger, coupez le moteur, retirez le câble de bougie, examinez la fraise à neige avec soin afin de détecter tout dommage. Le cas échéant, réparez-la avant de la faire redémarrer et de l'utiliser.
4. Si l'appareil vibre anormalement, coupez le moteur et recherchez en immédiatement l'origine. En règle générale, des vibrations signalent toujours un problème.
5. Coupez toujours le moteur si vous arrêtez de vous servir de l'appareil, avant de nettoyer le carter du collecteur/de la roue d'entraînement et lorsque que vous effectuez des réparations, des réglages ou des inspections.
6. Avant tout nettoyage, toute réparation ou inspection, assurez-vous que le collecteur/la roue d'entraînement ainsi que toutes les pièces mobiles sont à l'arrêt. Retirez le câble de bougie et tenez-le éloigné de la bougie afin d'éviter tout allumage involontaire. Dans le cas d'un moteur électrique, retirez la fiche secteur.
7. Ne faites pas tourner le moteur dans des locaux fermés, à part au démarrage ou pour sortir la fraise à neige d'un bâtiment ou l'y rentrer. En l'occurrence, ouvrez les portes pour aérer étant donné que les gaz d'échappement sont dangereux.
8. Ne déblayez pas la neige sur des pentes. Soyez prudent si vous faites demi-tour sur un

terrain en pente. Ne tentez pas de déblayer des terrains très en pente.

9. N'utilisez jamais la fraise à neige sans les tôles de protection, les plaques de protection ou tout autre dispositif de protection conformes aux règles.
10. N'utilisez pas la fraise à neige à proximité de vitrages, de véhicules, de soupiroux, de terrains en pente, etc. sans régler en conséquence la direction vers laquelle la neige doit être éjectée. Tenez les enfants et les animaux domestiques éloigné.
11. Ne surchargez pas la machine en déblayant la neige trop vite.
12. N'utilisez jamais la machine à grande vitesse de transport sur des surfaces glissantes. Prudence en marche arrière.
13. N'orientez jamais le canal vers des personnes qui se tiennent à côté et ne laissez passer personne devant l'appareil.
14. Coupez l'alimentation du collecteur/de la roue d'entraînement lorsque vous transportez la fraise à neige ou que vous ne l'utilisez pas.
15. Utilisez toujours les pièces additionnelles et les accessoires agréés par le fabricant de la fraise à neige tels que les masses d'équilibrage, les masselottes, les carters, etc.
16. N'utilisez jamais la fraise à neige en cas de mauvaise visibilité ou d'un faible éclairage. Veillez à toujours rester en équilibre et tenez fermement les poignées. Lors de l'utilisation, toujours marcher, ne jamais courir.

Maintenance et stockage

1. Vérifiez régulièrement que les dispositifs de protection, les vis des lames, les vis de fixation du moteur, etc. sont serrés correctement, ce qui ainsi garantit une utilisation en toute sécurité.
2. Ne stockez jamais la machine dans un bâtiment abritant des sources d'inflammation telles que des chauffe-eau, des ventilateurs électriques, des sèche-linge, etc. tant qu'il reste de l'essence dans le réservoir. En premier, laissez le moteur refroidir avant de ranger l'appareil dans un local fermé.
3. Respectez toujours les instructions de la notice d'utilisation si la fraise à neige doit être stockée pendant une période prolongée.
4. Laissez toutes les plaques relatives à la sécurité et à l'utilisation sur l'appareil ou, le cas échéant, remplacez-les.

5. Après le déneigement, laissez tourner la machine pendant quelques minutes afin d'éviter que le collecteur/la roue d'entraînement gèlent.

3.2 Consignes de sécurité relatives à l'utilisation

- Utiliser l'appareil uniquement pour les travaux pour lesquels il a été conçu. Une utilisation non conforme peut entraîner des blessures et provoquer des dégâts matériels.
- Ne jamais utiliser l'appareil avec des pièces usées ou défectueuses. Toujours remplacer les pièces défectueuses par des pièces de rechange d'origine du fabricant. Si l'appareil est utilisé avec des pièces usées ou défectueuses, il ne sera pas possible de faire valoir la garantie du fabricant.
- Dans les cas suivants, couper le moteur, attendre que l'appareil soit complètement arrêté et retirer la cosse de bougie :
 - En fin d'utilisation de l'appareil
 - Lors de travaux de nettoyage ou de maintenance
 - Avant toute opération de réglage
 - Après l'apparition de pannes
 - avant de déverrouiller des blocages ;
 - avant d'éliminer les obstructions ;
 - après contact avec ces corps étrangers.
 - En cas de pannes ou de vibrations inhabituelles sur l'appareil
- L'appareil ne doit pas être utilisé sous l'emprise de l'alcool, de drogues ou de médicaments.
- Pour éviter les blessures à la tête et aux membres, ainsi que des lésions auditives, des vêtements et un équipement de protection réglementaires doivent être portés.
- Les vêtements doivent être adaptés (mou-lants) et ne doivent pas gêner. Ne jamais porter de vêtements amples ou d'accessoires qui peuvent être entraînés dans l'appareil, par exemple une écharpe.
- L'équipement de protection individuelle est composé de :
 - protection auditive et lunettes de protection,
 - chaussures solides et antidérapantes,
 - gants de protection
- Tenir les mains, les pieds ou toute autre partie du corps ainsi que les vêtements à l'écart

de la palette de déneigement, de la vis sans fin et de la roue d'éjection.

- Respecter les directives locales en ce qui concerne les horaires d'utilisation.
- Ne pas laisser l'appareil sans surveillance lorsqu'il est prêt à l'emploi.
- Ne jamais déblayer la neige sur un toit.

3.3 Manipulation de l'essence et de l'huile

- Risque d'explosion et d'incendie : Les émissions du mélange essence/air créent une atmosphère explosive. Une déflagration, une explosion ou un incendie peuvent provoquer de graves blessures, voire la mort, en cas de manipulation incorrecte du carburant. Tenez compte des points suivants :
 - Ne fumez pas quand vous manipulez de l'essence.
 - Manipulez l'essence en extérieur uniquement, jamais dans des locaux fermés.
 - Respectez impérativement les règles de comportement citées plus bas.
- Transportez et stockez l'essence et l'huile exclusivement dans des conteneurs prévus à cet effet. Veillez à ce qu'aucun enfant n'ait accès à l'essence et à l'huile stockées.
- Pour éviter toute contamination du sol (protection de l'environnement), veillez à ce que l'essence et l'huile ne pénètrent pas dans la terre quand vous faites le plein. Pour faire le plein, utilisez un entonnoir.
- Ne remplissez jamais le réservoir de l'appareil dans une pièce fermée. Des vapeurs d'essence peuvent s'accumuler sur le sol et provoquer une déflagration ou même une explosion.
- Essayez immédiatement les déversements d'essence sur l'appareil et au sol. Laissez sécher les tissus utilisés pour essuyer l'essence dans un endroit bien ventilé avant de le jeter. Sinon, il y a risque de combustion spontanée.
- Si vous renversez de l'essence, des vapeurs d'essence se forment. Pour cette raison, ne démarrez pas le moteur au même endroit, mais à au moins 3 m de distance.
- Évitez tout contact de la peau avec des produits pétroliers. Ne respirez pas les vapeurs d'essence. Portez toujours des gants de protection quand vous faites le plein. Changez et nettoyez régulièrement vos vêtements de protection.

- Veillez à ce que vos vêtements n'entrent pas en contact avec l'essence. Si vos vêtements sont tachés d'essence, changez-vous immédiatement.
- N'ouvrez jamais le bouchon du réservoir lorsque le moteur tourne ou qu'il est chaud.
- Ne remplissez jamais l'appareil quand le moteur tourne ou qu'il est chaud.
- Ne remplissez jamais le réservoir de trop (l'essence se dilate).
- Refermez toujours bien le bouchon du réservoir.
- Remplacez le réservoir ou le bouchon du réservoir s'ils sont endommagés.
- Ne mangez pas, ne buvez pas et ne fumez pas lorsque vous remplissez l'appareil avec de l'essence ou de l'huile.
- En cas d'écoulement d'essence :
 - Ne pas mettre le moteur en marche.
 - Éviter les essais d'allumage.
 - Absorber l'essence qui s'est écoulee avec un liant ou un chiffon et l'éliminer dans les règles.
 - Nettoyer l'appareil.
- Lorsque de l'huile de moteur s'est répandue :
 - Ne pas mettre le moteur en marche.
 - Absorber l'huile qui s'est répandue avec un liant pour huile ou un chiffon et l'éliminer dans les règles.
 - Nettoyer l'appareil.

4 MONTAGE

AVERTISSEMENT ! Dangers liés à un montage incomplet ! L'utilisation d'un appareil qui n'est pas entièrement monté risque d'entraîner des blessures graves.

- Utilisez l'appareil uniquement lorsqu'il est entièrement monté !
- Vérifiez que tous les dispositifs de sécurité et de protection sont disponibles et opérationnels avant de mettre l'appareil en marche !

Outils requis

N°	Outil
1	Clé à fourche ou polygonale de 10 (x2)
2	Clé à fourche ou polygonale de 13
3	Clé Allen de 5 mm

N°	Outil
4	Pince universelle ou à long bec
5	Tournevis
6	Huile en spray
7	Pompe à air avec manomètre (valve de véhicule)

4.1 Monter le guidon inférieur (02, 03)

1. Dévisser les vis situées sur la fraise à neige (02/1).
2. Fixer le guidon inférieur sur la fraise à neige (03/1).

4.2 Monter le panneau de commande (04)

1. Fixer les 3 vis (04/1).
2. Ne pas obturer le trou (04/2) réservé au guide de la manivelle.

4.3 Visser et régler les câbles câble Bowden (système d'entraînement et transmission à vis sans fin) (05)

Réglez les 3 câbles Bowden de la façon suivante :

1. Faire tourner l'élément de réglage (05/1) sur le câble Bowden dans le sens de la flèche (05/a) jusqu'à ce que celui-ci ne pende plus (soit légèrement tendu). Maintenir le câble tant qu'il est tourné afin qu'il ne se torde pas.
2. Serrer (05/b) le contre-écrou (05/2).

4.4 Visser la tringle du levier de vitesses (06)

1. Accrocher la tringle (06/1) en bas sur le carter (06/2).

4.5 Monter le levier de vitesses et le levier de réglage de la hauteur d'éjection (07)

1. Placer les rondelles élastiques (07/1) sur les filets.
2. Visser et serrer le levier de réglage de la hauteur d'éjection (07/2).
3. Vissez et serrez le levier de vitesses (07/3).

4.6 Raccorder la fiche pour le chauffage et l'éclairage (08)

1. Raccorder la fiche pour le chauffage et l'éclairage (08/1).

4.7 Monter le canal d'éjection (09, 10)

1. Lubrifiez légèrement la surface de glissement (09/1) du canal d'éjection sur la fraise à neige

avec de l'huile en spray (il est également possible d'utiliser de la graisse).

2. Mettre le canal d'éjection (10/1) en place (10/a).
3. Insérez les vis de fixation (10/2) de l'intérieur à travers les pattes et le canal d'éjection.
4. Visser le canal d'éjection avec les écrous autobloquants (10/3).

4.8 Fixer le câble Bowden sur la trappe d'éjection (11)

1. Accrocher le câble Bowden dans les guides (11/1, 11/2). La protection en caoutchouc doit être fixée sur le câble Bowden situé à l'extérieur.
2. Serrer les contre-écrous (11/3, 11/4) sur le guide (11/2).

4.9 Monter la manivelle de réglage de l'éjection (12)

1. Insérer le guide de manivelle (12/1) dans le guidon et le fixer. Ne pas encore le serrer.
2. Pousser la manivelle à travers le guide situé sur le guidon (12/a).
Si la manivelle ne peut pas être positionnée sur le guide inférieur ou ne peut l'être que difficilement, il peut s'avérer nécessaire de régler quelque peu le guide situé sur le guidon. À cet effet, desserrer les vis légèrement et les resserrer après le réglage (12/1).
3. Insérer une goupille fendue (12/2) avec une pince (12/b).

5 MISE EN SERVICE

⚠ AVERTISSEMENT ! Risque de blessure dû à un appareil défectueux. L'utilisation d'un appareil défectueux risque d'entraîner des blessures graves et d'endommager l'appareil.

- N'utiliser l'appareil que lorsqu'il ne présente aucun défaut ni endommagement et qu'aucune pièce ne manque.

ℹ REMARQUE Toujours effectuer un contrôle visuel avant la mise en service. L'appareil ne doit pas être utilisé si des éléments de fixation ou d'utilisation sont desserrés, endommagés ou usés.

5.1 Consommables

⚠ DANGER ! Risque d'explosion et d'incendie. Les émissions du mélange essence/air créent une atmosphère explosive. Une déflagration, une explosion ou un incendie peuvent provoquer de graves blessures, voire la mort, en cas de manipulation incorrecte du carburant.

- Ne fumez pas quand vous manipulez de l'essence.
- Manipulez l'essence en extérieur uniquement, jamais dans des locaux fermés.

⚠ DANGER ! Danger de mort par intoxication. Les fumées dégagées par le moteur contiennent du monoxyde de carbone qui peut entraîner la mort d'une personne en quelques minutes seulement.

- Ne faites jamais tourner le moteur dans des locaux fermés, mais toujours à l'air libre.
- N'inhalez pas les gaz d'échappement du moteur.
- Éteignez le moteur si vous vous sentez mal quand il fonctionne, si vous ressentez des vertiges ou des signes de faiblesse. Consultez immédiatement un médecin.

i REMARQUE Recycler l'huile moteur usagée en respectant les consignes écologiques ! Nous recommandons de mettre l'huile usagée dans un conteneur fermé et la confier à un centre de recyclage ou à un point de service après-vente. **Ne pas jeter l'huile usagée**

- à la poubelle,
- ni dans les canalisations, les égouts
- ou la terre

i REMARQUE Respectez également les instructions de la notice du moteur fournie avec l'appareil !

Avant la mise en service, vous devez remplir le réservoir d'huile du moteur et le réservoir à essence de la fraise à neige.

	Essence	Huile de moteur
Type	Essence/sans plomb (indice d'octane de 86 ou supérieur) Le moteur peut fonctionner avec de l'E10.	Recommandation SAE 5W-30
Capacité de remplissage	4 l	0,95 l

5.2 Faire le plein d'huile moteur (13)

1. Dévisser le bouchon de remplissage d'huile (13/1) et le poser sur une surface propre.
2. Faire le plein d'huile avec un entonnoir.
3. Vérifier le niveau de remplissage.
4. Bien fermer et nettoyer l'ouverture de remplissage d'huile.

Afin de vérifier le niveau d'huile correctement, respectez les instructions de la notice du moteur.

5.3 Faire le plein d'essence (13)

1. Dévisser le bouchon du réservoir (13/2) et le poser sur une surface propre.
2. Faire le plein d'essence avec un entonnoir.
3. Bien fermer et nettoyer l'ouverture du réservoir.

5.4 Vérifier la pression des pneus (14)

1. Vérifier la pression des pneus, notamment à la première mise en service en hiver et au moins tous les trois mois pendant la période de fonctionnement.
La pression maximale admissible est indiquée sur les pneus (14/1). Remarque : 1 bar = env. 14,5 psi
2. Gonfler les pneus au même niveau avec une pompe à air.

5.5 Régler la hauteur de déblayage (15, 16, 17)

⚠ ATTENTION ! Risque de blessures. Risque de coupure si vous mettez les mains dans la vis sans fin lorsqu'elle tourne.

- Réglez la hauteur de déblayage uniquement lorsque le moteur est coupé et que la vis sans fin est à l'arrêt.

Régler la hauteur de déblayage de façon à ne pas ramasser du gravier ou tout autre corps étranger. Tenir compte de grandes inégalités telles que les ornières, les plaques d'égout ou les pavés.

1. Pour le réglage, placer l'appareil sur un sol plan.
2. Desserrer les vis de serrage des patins à gauche et à droite (15/1, 16/1).
3. Lever la plaque de déneigement (15/2) à la hauteur souhaitée (15/a) et serrer les patins.
4. Veiller à ce que les patins soient à la même hauteur vers le bas (15/b) afin que la plaque de déneigement se déplace parallèlement au sol.

f REMARQUE Si les patins sont usés (bord abrasif (17/1) usé), tourner les patins de 180° (17/a) et utiliser l'autre côté.

5.6 Vérifier les boulons de cisaillement sur l'appareil (18, 34)

⚠ ATTENTION ! Risque d'endommagement de l'appareil. Si la vis sans fin est gelée, cela risque d'endommager les courroies trapézoïdales.

- Avant de faire démarrer le moteur, vérifiez que la vis sans fin n'a pas gelé.
 - Placez la fraise à neige dans un endroit approprié afin que la vis sans fin puisse dégeler.
1. Avant chaque démarrage, vérifier que les six boulons de cisaillement (18/1, 34/2) sont intacts.
 - Remplacer les boulons de cisaillement rompus par des pièces de rechange d'origine. Si des pièces de rechange non agréés sont utilisées, l'appareil risque de subir de très grands dommages !
 - Deux boulons de cisaillement de remplacement (01/4) se trouvent sur le panneau de commande.
 2. Vérifier que tous les éléments de commande, les écrous, les vis et les boulons situés sur l'appareil sont tous en place, qu'ils sont fixés correctement et qu'ils sont intacts.

5.7 Démarrer le moteur (19 – 24)

⚠ DANGER ! Danger de mort par intoxication. Les fumées dégagées par le moteur contiennent du monoxyde de carbone qui peut entraîner la mort d'une personne en quelques minutes seulement.

- Ne faites jamais tourner le moteur dans des locaux fermés, mais toujours à l'air libre.
- N'inhaliez pas les gaz d'échappement du moteur.
- Éteignez le moteur si vous vous sentez mal quand il fonctionne, si vous ressentez des vertiges ou des signes de faiblesse. Consultez immédiatement un médecin.

⚠ ATTENTION ! Risque d'endommagement de l'appareil. Si la vis sans fin est gelée, cela risque d'endommager les courroies trapézoïdales.

- Avant de faire démarrer le moteur, vérifiez que la vis sans fin n'a pas gelé.
- Placez la fraise à neige dans un endroit approprié afin que la vis sans fin puisse dégeler.

Processus de démarrage (19, 20, 21, 22)

1. Vérifier le niveau de l'huile et du carburant.
2. Ouvrir (19/a) le robinet de carburant (19/1).
3. Vérifier que le système d'entraînement et la transmission à vis sans fin sont désaccouplés. Les deux leviers d'embrayage doivent être à la verticale.
4. Positionner le starter (19/2) sur CLOSE (19/b).
5. Appuyer 3x sur le bouton d'amorceur (20/1), à un intervalle d'environ 2 secondes. En cas de températures inférieures à 10 °C, appuyer 5x sur le bouton d'amorceur.
6. Positionner la manette de gaz (21/1) sur Rapide (21/a).
7. Mettre la clé de contact (22/1).

Démarrage manuel (23)

1. Tirer légèrement sur le câble de démarrage jusqu'à ce qu'une résistance se fasse sentir, puis le tirer rapidement et le laisser ensuite s'enrouler de nouveau lentement (23/a).

Processus de démarrage 230 V (24)

1.  (24/a)

2.  (24/b)

5.8 Arrêter le moteur (25, 26)

⚠ AVERTISSEMENT ! Risque dû à des pièces en mouvement ! Passer la main dans des pièces de l'appareil en mouvement entraîne des blessures graves !

- Ne jamais mettre les mains dans la vis sans fin en rotation !
1. Positionner la manette de gaz (25/1) sur Lent (25/a).
 2. Afin d'éviter qu'elles ne gèlent, laisser tourner la vis sans fin et la roue d'éjection jusqu'à ce que celles-ci soient en grande partie exemptes de neige. Sinon, les courroies trapézoïdales risquent d'être endommagées au démarrage.
 3. Retirer la clé de contact (26/1) (26/a).
 4. Le moteur s'arrête.
 5. Tourner le robinet de carburant (26/2) sur OFF (fermé) (26/b).

6 UTILISATION

6.1 Démarrer le déneigement (27, 28, 29)

⚠ AVERTISSEMENT ! Risque dû à des pièces en mouvement ! Passer la main dans des pièces de l'appareil en mouvement entraîne des blessures graves !

- Ne jamais mettre les mains dans la vis sans fin en rotation !

⚠ AVERTISSEMENT ! Objets projetés ! Risque de blessures et de dommages matériels lié à des objets projetés !

- Ne tournez jamais le canal d'éjection en direction de personnes, d'animaux, de fenêtres, de voitures ou de portes.
1. Effectuer la mise en service.
 2. Vérifiez la position du canal d'éjection et réglez la direction d'éjection avec la manivelle (27/1).
 3. Régler la hauteur d'éjection (27/2).
 4. Démarrer le moteur (19 - 24).
 5. Passer une vitesse pour le système d'entraînement (28/3) :
 - 1 à 6 : vitesses en marche avant, 1 correspondant à la vitesse la plus lente et 6 à la vitesse la plus rapide.
 - R1 et R2 : vitesses en marche avant, R1 correspondant à la vitesse la plus lente et R2 à la vitesse la plus rapide.
 6. Appuyer sur le levier d'embrayage (28/4) de la transmission à vis sans fin (28/a).
 7. Appuyer sur le levier d'embrayage (29/5) du système d'entraînement (29/a).

6.2 Arrêter le déneigement (30)

1. Relâcher le levier d'embrayage (30/1) de la transmission à vis sans fin et celui du système d'entraînement (débrayage) (30/a).

Afin d'éviter qu'elles ne gèlent, laisser tourner la vis sans fin et la roue d'éjection jusqu'à ce que celles-ci soient en grande partie exemptes de neige. Si la vis sans fin est gelée, les courroies trapézoïdales seront endommagées.

La fraise à neige s'arrête ainsi que la vis sans fin et la roue d'éjection.

6.3 Changer la vitesse du système d'entraînement (30, 31)

1. Relâcher le levier d'embrayage (30/1) de la transmission à vis sans fin et celui du système d'entraînement (débrayage) (30/a).
 - Toujours changer de vitesse en débrayage sinon l'appareil risque d'être endommagé !
 - La vis sans fin se bloque si elle est démarrée en cas de neige lourde et humide. Si possible, la laisser toujours tourner.
2. Changer de vitesse avec le levier de vitesses (31/1).

6.4 Éliminer toute obstruction dans le canal d'éjection (30, 32)

REMARQUE Afin d'éviter toute obstruction en cas de neige lourde et humide, si possible, laissez toujours tourner la vis sans fin.

Si la neige n'est plus éjectée correctement, il se peut que de la neige ou de la glace se soient déposées sur la vis sans fin et dans le canal d'éjection.

1. Relâcher le levier d'embrayage (30/1) de la transmission à vis sans fin et celui du système d'entraînement (débrayage) (30/a).
2. Arrêter le moteur (25, 26).
3. Retirez la neige avec précaution du canal d'éjection et de la vis sans fin avec l'outil auxiliaire (32/1).

Si la neige continue de pas être suffisamment éjectée, contacter un atelier spécialisé.

7 RÉPARATION

AVERTISSEMENT ! Risque de blessure lors de réparations. Des réparations inappropriées risquent d'entraîner des blessures graves et endommager l'appareil.

- Les travaux de réparation ne doivent être réalisés que par des centres de maintenance du fabricant ou par des entreprises spécialisées autorisées.

Une vérification par un spécialiste est toujours indispensable :

- Après avoir heurté un obstacle.
- En cas d'arrêt soudain du moteur.
- Vis sans fin ou roue d'éjection endommagée.

8 MAINTENANCE ET ENTRETIEN

ATTENTION ! Risque de blessures. Les parties de l'appareil à arêtes vives et mobiles peuvent provoquer des blessures.

- Pour les travaux de maintenance, d'entretien et de nettoyage, portez toujours des gants de protection !
- Coupez le moteur et assurez-vous que le moteur est à l'arrêt !
- Retirer la cosse de bougie !
- Nettoyer l'appareil après chaque utilisation. Éliminer notamment les résidus de sel de déneigement.

- Ne pas projeter d'eau sur l'appareil. La pénétration d'eau peut provoquer des pannes (système d'allumage, carburateur).
- Toujours remplacer tout silencieux défectueux.
- Respecter le plan de maintenance.
- Respecter les instructions de la notice du moteur.

8.1 Programme de maintenance

Avant chaque utilisation

- Vérifier le niveau d'huile (voir la notice du moteur).
- Vérifier les boulons de cisaillement.
- Vérifier l'absence de dommages sur l'appareil.
- Vérifier que la vis sans fin n'a pas gelée.

Après les 5 premières heures de fonctionnement

- Vidanger l'huile moteur (voir la notice du moteur).

Toutes les 8 heures de fonctionnement

- Graisser la vis sans fin.

Tous les trois mois

- Vérifier la pression des pneus.
- Lubrifier la bague (09/1) du canal d'éjection avec de l'huile en spray.

Tous les ans

- Remplacer la bougie (voir la notice du moteur).
- Graisser la vis sans fin.
- Vidanger l'huile.

8.2 Graisser de la vis sans fin (33)

Injectez de la graisse universelle environ deux à trois fois dans le graisseur (33/1) avec une pompe à graisse.

8.3 Entretien de la transmission à vis sans fin/des roues

⚠ AVERTISSEMENT ! Risque de blessure lors de travaux de maintenance. Une maintenance inappropriée peut entraîner des blessures graves et endommager l'appareil.

- Ne réglez le câble Bowden que quand le moteur est arrêté.
- Arrêtez le moteur s'il n'est pas possible de désactiver la transmission à vis sans fin/des roues.
- Ne tentez pas de réparer l'appareil et contactez immédiatement un atelier spécialisé.

f REMARQUE Toute humidité dans un câble Bowden risque d'entraîner sa corrosion ou de le geler. Tout câble Bowden endommagé doit être remplacé.

Régler le câble Bowden

S'il n'est pas possible d'activer la transmission à vis sans fin/des roues lorsque le moteur tourne, il est nécessaire de régler le câble Bowden correspondant.

1. Desserrer le contre-écrou (05/2).
2. Faire tourner l'élément de réglage (05/1) sur le câble Bowden dans le sens de la flèche (05/a) jusqu'à ce que celui-ci ne pende plus (soit légèrement tendu). Maintenir le câble tant qu'il est tourné afin qu'il ne se torde pas.
3. Serrer (05/b) le contre-écrou (05/2).
4. Pour vérifier le réglage, mettre le moteur en marche ainsi que la transmission à vis sans fin/des roues.
5. S'il n'est toujours pas possible d'accoupler ou de désaccoupler la transmission à vis sans fin/des roues de manière fiable, l'appareil doit être emmené dans un atelier spécialisé.

8.4 Remplacer les boulons de cisaillement (18, 34)

Après un blocage de la vis sans fin, il se peut que les boulons de cisaillement (18/1) aient rompu afin d'assurer la sécurité de l'utilisateur et de l'appareil.

f REMARQUE Remplacer les boulons de cisaillement rompus par des pièces de rechange d'origine. Si des pièces de rechange non agréées sont utilisées, l'appareil risque de subir de très grands dommages !

1. Éteindre l'appareil et retirer la cosse de bougie.

2. Retirer la goupille fendue (34/1).
3. Éliminer le boulon de cisaillement endommagé (34/2).
4. Vérifier l'absence de dommages sur l'arbre.
5. Poser un boulon de cisaillement neuf (34/2) et le fixer avec une goupille fendue (34/1).

9 AIDE EN CAS DE PANNES

⚠ ATTENTION ! Risque de blessures. Les parties de l'appareil à arêtes vives et mobiles peuvent provoquer des blessures.

- Pour les travaux de maintenance, d'entretien et de nettoyage, portez toujours des gants de protection !
- Coupez le moteur et assurez-vous que le moteur est à l'arrêt !
- Retirer la cosse de bougie !

f REMARQUE En cas de pannes ne figurant pas dans ce tableau ou ne pouvant pas être éliminées, contacter notre service après-vente compétent.

Panne	Élimination
Le moteur ne fonctionne pas.	Faire le plein d'essence.
	Positionner la manette de gaz sur « Start ».
	Activer le starter et actionner l'amorceur.
	Effectuer l'entretien des bougies.
Baisse de puissance du moteur.	Nettoyer le canal d'éjection/le carter.
	Retirer la neige de la vis sans fin et de la roue d'éjection.
	Réduire la vitesse de travail.
La transmission des roues ne fonctionne pas alors que le levier d'embrayage est appuyé.	Régler le câble Bowden.

Panne	Élimination
	Contactez un atelier de service après-vente.
La transmission des roues ne peut plus être arrêtée (n'est pas désaccouplée).	<ul style="list-style-type: none"> ■ arrêter le moteur. ■ Ne pas tenter de réparer l'appareil ! ■ Contacter un atelier de service après-vente.
La vis sans fin ne tourne pas alors que le levier d'embrayage est appuyé.	Boulons de cisaillement rompus ; les remplacer.
	Régler le câble Bowden.
	Contactez un atelier de service après-vente.
La vis sans fin ne peut plus être arrêtée (n'est pas désaccouplée).	<ul style="list-style-type: none"> ■ arrêter le moteur. ■ Ne pas tenter de réparer l'appareil ! ■ Contacter un atelier de service après-vente.
L'appareil vibre très fortement.	Vérifier la vis sans fin et la roue d'éjection.
L'appareil dévie d'un côté.	Vérifier la pression des pneus, le cas échéant, la corriger.
	Vérifier les patins, les régler ou les remplacer.

Pièces de rechange

Voir : www.al-ko.com

10 STOCKAGE

⚠ AVERTISSEMENT ! Risque d'incendie et d'explosion. Les vapeurs d'essence sont très inflammables.

- Ne stockez pas l'appareil près de flammes nues ou de sources de chaleur.

Après chaque utilisation, nettoyer soigneusement l'appareil et, si disponibles, mettre tous les capots de protection en place. Conserver l'appareil à un endroit sec, fermé et hors de portée des enfants.

Si l'appareil doit être stocké pendant une période prolongée, par exemple après l'hiver, les opérations suivantes sont nécessaires afin d'éviter tout endommagement :

- Vider le carburateur :
 - Démarrer le moteur.
 - Fermer le robinet de carburant.
 - Patienter jusqu'à ce que le moteur soit coupé.
- Laisser le moteur refroidir.
- Stocker l'appareil au sec et hors de portée des enfants et des personnes non autorisées.
- Vider le réservoir à essence ou le remplir complètement.
- Retirer la clé de contact.
- Débrancher la cosse de bougie.

11 ÉLIMINATION



- L'essence et l'huile moteur ne doivent pas être jetées aux ordures ménagères, mais être triées avant leur mise au rebut.
- Avant la mise au rebut de l'appareil, le réservoir à carburant et le réservoir à huile moteur doivent être vidés.
- L'emballage, l'appareil et les accessoires sont fabriqués en matériaux recyclables et doivent être éliminés de manière adéquate.

12 SERVICE CLIENTS/APRÈS-VENTE

En cas de questions portant sur la garantie, les réparations ou les pièces de rechange, contacter le service de maintenance AL-KO le plus proche de chez vous. Vous le trouverez à l'adresse suivante sur Internet :

www.al-ko.com/service-contacts

13 GARANTIE

Pendant la période légale de garantie contre les vices de fabrication, nous éliminons par réparation ou remplacement, selon notre choix, tout défaut de matériau ou de fabrication survenu sur l'appareil. La durée de prescription dépend de la législation respective en vigueur dans le pays où a été acheté l'appareil.

Notre garantie s'applique seulement en cas :

- de respect du présent manuel d'utilisation,
- d'utilisation correcte,
- d'utilisation de pièces de rechange d'origine.

La garantie ne s'applique pas en cas :

- de tentatives de réparation par l'utilisateur,
- de modifications techniques par l'utilisateur,
- d'utilisation non conforme.

Sont exclues de la garantie :

- les détériorations de la peinture dues à une usure normale,
- les pièces d'usure qui figurent en encadré sur la carte des pièces de rechange xxxxxx (x).
- les moteurs à explosion (ces derniers sont garantis par les réglementations de garantie des constructeurs respectifs des moteurs).



La période de garantie commence à courir au moment de l'achat par le premier utilisateur final. La date d'achat figurant sur la preuve d'achat fait foi. Veuillez vous adresser à votre revendeur ou bien au point de service après-vente agréé le plus proche, en présentant cette déclaration et la preuve d'achat. Les droits légaux de l'acheteur vis-à-vis du vendeur en cas de défaut ne sont pas affectés par cette déclaration.

TRADUZIONE DEL MANUALE PER L'USO ORIGINALE**Sommario**

1 Istruzioni per l'uso	52	5 Messa in funzione	59
1.1 Simboli sulla copertina	53	5.1 Mezzi d'esercizio	59
1.2 Descrizione dei simboli e parole segnaletiche	53	5.2 Rifornimento di olio motore (13)	60
2 Descrizione del prodotto	53	5.3 Rifornimento di benzina (13)	60
2.1 Utilizzo conforme alla destinazione	53	5.4 Verifica della pressione dei pneumatici (14)	60
2.2 Possibile uso errato prevedibile	53	5.5 Regolazione dell'altezza di pulizia (15, 16, 17)	60
2.3 Dispositivi di sicurezza e di protezione	53	5.6 Controllo dei bulloni di trancio dell'apparecchio (18, 34)	60
2.4 Dotazione	54	5.7 Avvio del motore (19 – 24)	61
2.5 Simboli sull'apparecchio	54	5.8 Arresto del motore (25, 26)	61
2.5.1 Simboli di sicurezza	54	6 Utilizzo	61
2.5.2 Indicazioni di utilizzo	54	6.1 Avvio della pulizia (27, 28, 29)	61
2.6 Panoramica del prodotto 620 E III (01)	55	6.2 Arresto della pulizia (30)	62
3 Indicazioni di sicurezza	55	6.3 Cambio di marcia (30, 31)	62
3.1 Avvertenze di sicurezza ai sensi di ISO 8437 Allegato A	55	6.4 Rimozione di ostruzioni dallo scarico neve (30, 32)	62
3.2 Indicazioni di sicurezza per l'uso	57	7 Riparazione	62
3.3 Manipolazione di benzina e olio	57	8 Manutenzione e cura	62
4 Montaggio	58	8.1 Piano di manutenzione	63
4.1 Montaggio della traversa inferiore (02, 03)	58	8.2 Lubrificazione della coclea trasportatrice (33)	63
4.2 Montaggio del pannello di comando (04)	58	8.3 Manutenzione di trazione delle ruote e azionamento della coclea	63
4.3 Fissaggio e regolazione dei tiranti Bowden (trazione e azionamento della coclea) (05)	58	8.4 Sostituzione dei bulloni di trancio (18, 34)	63
4.4 Fissaggio della tiranteria per la leva del cambio (06)	59	9 Suggerimenti per l'eliminazione dei guasti	64
4.5 Montaggio delle leve per la selezione delle marce e l'altezza di scarico (07)	59	10 Magazzinaggio	64
4.6 Collegamento del connettore per riscaldamento e illuminazione (08)	59	11 Smaltimento	65
4.7 Montaggio dello scarico neve (09, 10)	59	12 Servizio clienti/Assistenza	65
4.8 Fissaggio del tirante Bowden al deflettore (11)	59	13 Garanzia	65
4.9 Montaggio della manovella per lo scarico neve (12)	59	1 ISTRUZIONI PER L'USO	
		■ Le istruzioni per l'uso originali sono quelle in tedesco. Tutte le altre varianti linguistiche sono traduzioni delle istruzioni per l'uso originali.	

- Conservare le presenti istruzioni per l'uso in maniera da potervi leggere, qualora si rendesse necessaria, un'informazione a proposito dell'apparecchio.
- Consegnare l'apparecchio ad altre persone solo insieme alle presenti istruzioni per l'uso.
- Attenersi alle indicazioni di sicurezza e alle avvertenze contenute nelle presenti istruzioni per l'uso.

1.1 Simboli sulla copertina

Simbolo	Significato
	Prima della messa in funzione, leggere attentamente queste istruzioni per l'uso. È il presupposto per lavorare in modo sicuro e per una gestione regolare.
	Istruzioni per l'uso
	Non utilizzare l'apparecchio a benzina in prossimità di fiamme libere o fonti di calore.

1.2 Descrizione dei simboli e parole segnaletiche

 **PERICOLO!** Mostra una situazione pericolosa imminente che ha come conseguenza la morte o una seria lesione se non viene evitata.

 **ATTENZIONE!** Mostra una situazione potenzialmente pericolosa che, se non viene evitata, ha come conseguenza la morte o una seria lesione.

 **CAUTELA!** Mostra una situazione potenzialmente pericolosa che, se non viene evitata, ha come conseguenza una leggera o media lesione.

ATTENZIONE! Mostra una situazione che, se non viene evitata, potrebbe avere come conseguenza dei danni materiali.

 **AVVISO** Indicazioni speciali volte a migliorare la comprensione e l'uso.

2 DESCRIZIONE DEL PRODOTTO

2.1 Utilizzo conforme alla destinazione

Questo apparecchio, concepito per l'uso privato, è adatto esclusivamente per la rimozione della neve fresca, bagnata e polverosa da percorsi e superfici consolidati, ad esempio per cortili, vialetti, marciapiedi o spazi di parcheggio. I percorsi e le aree da pulire devono avere un fondo solido e superfici lisce, come ad esempio pavimentazioni in calcestruzzo, granito o asfalto.

Questo apparecchio è progettato esclusivamente per l'utilizzo in ambiente privato. Ogni altro utilizzo e modifica o installazione verranno considerati estranei alla destinazione d'uso e avranno come conseguenza la decadenza della garanzia, oltre alla perdita della conformità (marchio CE) e al rifiuto da parte del costruttore di qualsiasi responsabilità rispetto a danni all'utente o a terzi.

2.2 Possibile uso errato prevedibile

L'apparecchio non è adatto per la pulizia di percorsi e aree non consolidati, ad es. superfici con ciottoli, sentieri ghiaiosi o prati. Con questo apparecchio non è più possibile rimuovere il ghiaccio, né la neve in grande quantità, alta, molto bagnata o già compattata sul terreno.

L'apparecchio non è progettato per uso commerciale nei parchi pubblici e negli impianti sportivi né per l'utilizzo in agricoltura e nella silvicoltura.

2.3 Dispositivi di sicurezza e di protezione

 **ATTENZIONE!** Pericolo di lesioni. Difetti e dispositivi di protezione e di sicurezza disattivati possono causare lesioni gravi.

- Far riparare i dispositivi di sicurezza e di protezione difettosi.
- Non disattivare mai i dispositivi di sicurezza e di protezione.

Leve della frizione

L'apparecchio presenta due leve della frizione sulla stegola. In caso di pericolo, rilasciare entrambe le leve della frizione.

- Leva della frizione per l'azionamento della coclea dello scarico neve. L'azionamento della coclea si arresta.
- Leva della frizione per la trazione. La trazione si arresta.

Scarico neve regolabile

Regolare lo scarico neve in modo che la neve espulsa non possa comportare un pericolo per persone o animali né danneggiare edifici, veicoli

o altro. Sulle strade e vie pubbliche, assicurarsi che il traffico non venga ostacolato e che non vi siano pericoli per i passanti.

2.4 Dotazione





Il pacchetto include gli articoli elencati. Controllare se sono inclusi tutti gli articoli:

N.	Componente
1	Spazzaneve
2	Utensile di pulizia
3	Istruzioni per l'uso e il montaggio
4	Chiave della candela
5	Istruzioni del motore
6	Pannello di comando
7	Scarico neve
8	Kit di fissaggio per scarico neve (3x)
9	Manovella per regolazione scarico
10	Leva di selezione marce
11	Leva per l'altezza di scarico
12	Bulloni di trancio di ricambio con coppie di sicurezza (2x)
13	Chiavi del motore (2x)





2.5 Simboli sull'apparecchio

2.5.1 Simboli di sicurezza

Simbolo	Significato
	Attenzione! Maneggiare con estrema cautela!
	Prima di mettere in funzione leggere le istruzioni per l'uso!
	Mantenersi a distanza dall'area di scarico. Pericolo dovuto allo scarico di neve.
	Indossare delle protezioni per occhi e udito!

Simbolo	Significato
	Non toccare le parti rotanti. Pericolo di trascinamento!
	Non introdurre le mani nello scarico neve!
	Non introdurre mani o piedi nella coclea trasportatrice!
	Prima di qualunque intervento sull'apparecchio, spegnere il motore.
	Prima di ogni intervento di manutenzione e riparazione, sfilare la spina della candela.
	Tenere lontane le altre persone dalla zona di pericolo!
	Parti rotanti nell'area di scarico! Pericolo di trascinamento!

2.5.2 Indicazioni di utilizzo

Choke CLOSE / OPEN	
Acceleratore Lento / Veloce	
Chiave del motore On / Off	
Rubinetto del carburante OFF (chiuso) ON (aperto)	
Pulsante dello starter	

2.6 Panoramica del prodotto 620 E III (01)

La panoramica del prodotto (01) offre uno sguardo d'insieme sull'apparecchio.

N.	Componente
1	Impugnature riscaldabili
2	Interruttore per illuminazione
3	Interruttore per riscaldamento impugnature
4	Bulloni di trancio di ricambio
5	Leva della frizione per azionamento coclea
6	Leva di comando altezza di scarico
7	Leva di selezione marce, 6 marce avanti e 2 retromarce
8	Leva della frizione per trazione
9	Regolazione dell'altezza di scarico
10	Scarico neve con protezione dall'accesso
11	Illuminazione
12	Manovella di regolazione della direzione di scarico
13	Tappo del serbatoio
14	Copertura
15	Utensile di pulizia (fissato alla copertura)
16	Spina della candela
17	Coclea trasportatrice
18	Ruota di lancio
19	Pattini regolabili in altezza
20	Piastra di pulizia

3 INDICAZIONI DI SICUREZZA

⚠ PERICOLO! Pericolo di morte e rischio di lesioni gravissime! La mancata conoscenza delle istruzioni di sicurezza e di utilizzo può causare incidenti gravissimi e anche fatali.

- Attenersi a tutte le istruzioni di sicurezza e di utilizzo del presente manuale e alle istruzioni operative prima di utilizzare l'apparecchio.
- Conservare tutta la documentazione fornita per un utilizzo futuro.

⚠ ATTENZIONE! Pericolo di incendio e di esplosione. In seguito a perdite di carburante si produce una miscela benzina/aria esplosiva. Deflagrazione, esplosione e incendio possono derivare da un uso improprio del carburante causando lesioni gravi e persino la morte.

- Non rifornire il motore in prossimità di fiamme libere o fonti di calore.
- Non azionare il motore in ambienti infiammabili.

⚠ ATTENZIONE! Pericolo di lesioni se si utilizza l'apparecchio non completo. L'utilizzo di un apparecchio non montato completamente può causare lesioni gravi e danneggiare l'apparecchio stesso.

- Azionare l'apparecchio soltanto se non è difettoso o danneggiato e nessuna parte è mancanti o allentata.

⚠ ATTENZIONE! Pericolo a causa di parti rotanti! L'introduzione di parti del corpo nelle parti rotanti dell'apparecchio può causare lesioni gravi!

- Non introdurre mai le mani o altre parti del corpo nella coclea trasportatrice in rotazione!

⚠ ATTENZIONE! Pericolo di lesioni. Difetti e dispositivi di protezione e di sicurezza disattivati possono causare lesioni gravi.

- Far riparare i dispositivi di sicurezza e di protezione difettosi.
- Non disattivare mai i dispositivi di sicurezza e di protezione.

3.1 Avvertenze di sicurezza ai sensi di ISO 8437 Allegato A

Nozioni preliminari

1. Leggere attentamente le istruzioni per l'uso e la manutenzione. Familiarizzarsi in particolare con gli elementi di comando e con il corretto utilizzo dell'apparecchio. Imparare ad arrestare rapidamente l'apparecchio e a disinserire rapidamente gli elementi di comando.
2. Non autorizzare in nessun caso l'uso dell'apparecchio da parte di bambini. Non autorizzare in nessun caso l'uso dell'apparecchio da parte di adulti non adeguatamente istruiti.
3. Tenere lontano dall'area di lavoro tutte le altre persone - in particolare i bambini piccoli - e gli animali domestici.
4. Procedere con cautela soprattutto in retromarcia, per evitare di cadere o scivolare.

Operazioni preliminari

1. Controllare attentamente l'area in cui si intende utilizzare l'apparecchio e rimuovere eventuali tappetini, slitte, assi, cavi e altri corpi estranei.
2. Prima di avviare il motore, disinnestare completamente la frizione e passare al minimo.
3. Non utilizzare l'apparecchio senza un abbigliamento invernale adatto. Indossare delle scarpe che aiutino a mantenere la presa sul suolo scivoloso.
4. Maneggiare con cura la benzina, in quanto facilmente infiammabile.
 - Utilizzare per la benzina una tanica regolamentare.
 - Non rifornire mai il motore quando è in moto o ancora caldo.
 - Riempire la tanica di benzina sempre e solo all'aperto, procedendo con la massima cautela. Non riempire mai la tanica di benzina in luoghi chiusi.
 - Chiudere e stringere a fondo il tappo del serbatoio ed eliminare l'eventuale benzina versata.
1. Per tutti gli apparecchi ad azionamento elettrico o ad accensione elettrica è necessario utilizzare una presa con contatto di protezione.
2. Regolare in modo adeguato l'altezza della cassa del collettore quando si lavora su superfici ghiaiose o in presenza di detriti.
3. Non tentare mai di modificare le regolazioni con il motore in moto (salvo nei casi espressamente indicati dal produttore).
4. Lasciare che il motore e la macchina si raffreddino alla temperatura esterna prima di iniziare a spazzare la neve.
5. L'uso di una macchina a motore comporta un rischio per gli occhi in caso di proiezione di corpi estranei. Indossare pertanto sempre degli occhiali di sicurezza o altra protezione per gli occhi durante l'uso, la regolazione e la riparazione dell'apparecchio.
6. Indossare una protezione auricolare per evitare danni all'udito.

Utilizzo

1. Non portare mani e piedi sotto le parti in movimento o nelle loro vicinanze. Mantenersi sempre a distanza dall'apertura di scarico.
2. Procedere con estrema cautela quando si utilizza o si guida l'apparecchio su zone di ac-

cesso, sentieri o strade ghiaiosi. Prestare sempre attenzione al traffico e a possibili ostacoli nascosti.

3. In caso di urto con un corpo estraneo spegnere il motore, staccare il cavo di accensione, ispezionare con cura lo spazzaneve per individuare eventuali danni e porvi rimedio prima di riavviare e utilizzare nuovamente l'apparecchio.
4. Se l'apparecchio vibra in modo anomalo, spegnere il motore e cercare immediatamente la causa. In linea generale, le vibrazioni indicano la presenza di un problema.
5. Spegnere sempre il motore quando si interrompe il lavoro con l'apparecchio, prima di ripulire la cassa del collettore / della ruota motrice o la guida di scarico e prima di procedere ad ispezioni, regolazioni o riparazioni.
6. Prima di intraprendere le operazioni di pulizia, riparazione o ispezione, accertarsi che il collettore / la ruota motrice e tutti i componenti mobili siano fermi. Staccare il cavo di accensione e tenerlo a distanza dalla candela per evitare un'accensione involontaria. Per i motori elettrici, staccare il connettore di rete.
7. Non far funzionare il motore in ambienti chiusi, salvo per l'accensione o per portare lo spazzaneve dentro o fuori da un edificio. In questi casi, aprire prima le porte che danno sull'esterno: i gas di scarico sono pericolosi.
8. Non usare l'apparecchio per pulire terreni in pendenza. Procedere con la massima cautela quando si gira la macchina su terreni ripidi. Non tentare di spazzare la neve sui pendii particolarmente ripidi.
9. Non utilizzare mai lo spazzaneve senza i parafanghi e le piastre regolamentari o senza gli altri dispositivi di protezione previsti.
10. Non utilizzare lo spazzaneve in prossimità di vetrine, finestre, veicoli o su terreni in pendenza ecc. senza prima aver regolato di conseguenza l'angolo di espulsione della neve. Tenere a distanza bambini e animali domestici.
11. Non sovraccaricare la macchina facendola lavorare troppo velocemente.
12. Sulle superfici scivolose, non utilizzare la macchina a velocità di trasporto elevate. Usare prudenza quando si procede in retromarcia.

13. Evitare di dirigere lo scarico verso persone presenti nelle vicinanze e impedire a chiunque di posizionarsi davanti all'apparecchio.
 14. Quando lo spazzaneve viene trasportato o non viene utilizzato, staccare l'alimentazione per il collettore / la ruota motrice.
 15. Utilizzare esclusivamente pezzi aggiuntivi ed accessori - ad es. contrappesi, pesi di equilibratura, alloggiamenti ecc. - autorizzati dal produttore dello spazzaneve.
 16. Non utilizzare mai lo spazzaneve in condizioni di visibilità o di illuminazione ridotte. Assicurarsi sempre un appoggio sicuro e tenere saldamente le impugnature. Utilizzare l'apparecchio solo camminando, mai correndo.
- Fermare il motore, attendere l'arresto dell'apparecchio e sfilare la spina della candela:
 - quando si abbandona l'apparecchio
 - per i lavori di pulizia e manutenzione
 - prima di tutte le operazioni di regolazione
 - appena si presentano dei guasti
 - prima di rimediare a eventuali blocchi
 - prima di eliminare eventuali ostruzioni
 - dopo il contatto con corpi estranei
 - quando si notano malfunzionamenti e vibrazioni inusuali dell'apparecchio
 - Non utilizzare l'apparecchio sotto l'effetto di alcol, droghe o medicinali.
 - Per evitare ferite alla testa, agli arti e danni all'udito è necessario indossare l'abbigliamento e l'attrezzatura di protezione individuale previsti.
 - L'abbigliamento deve essere adatto (aderente) e non deve essere d'impaccio. Non indossare mai vestiti ampi o accessori che si possano impigliare nell'apparecchio, ad es. sciarpe.
 - L'attrezzatura di protezione individuale è costituita da:
 - Protezione per l'udito e occhiali protettivi
 - Scarpe robuste e antiscivolo
 - Guanti di protezione
 - Tenere mani, piedi, altre parti del corpo e vestiti a distanza dalla pala, dalla coclea trasportatrice e dalla ruota di lancio.
 - Attenersi alle disposizioni vigenti a livello locale per quanto riguarda gli orari di lavoro.
 - Non lasciare mai incustodito l'apparecchio pronto per il funzionamento.
 - Non spazzare mai la neve dai tetti.

Manutenzione e magazzinaggio

1. Controllare a intervalli regolari che i dispositivi di protezione, le viti delle lame, le viti di fissaggio del motore ecc. siano serrati a fondo e garantiscano un funzionamento sicuro dell'apparecchio.
2. Se il serbatoio contiene ancora della benzina, non immagazzinare mai la macchina in un edificio in cui sono presenti possibili fonti di ignizione quali scaldabagni, stufe elettriche, asciugatrici ecc. Prima del rimessaggio dell'apparecchio in un ambiente chiuso, lasciare raffreddare il motore.
3. Se lo spazzaneve deve essere immagazzinato per un periodo prolungato, attenersi sempre scrupolosamente alle istruzioni fornite dal manuale del proprietario.
4. Non rimuovere nessuna delle etichette di sicurezza o di istruzione applicate sull'apparecchio e sostituirle se danneggiate.
5. Dopo aver terminato di spazzare la neve, lasciare funzionare la macchina ancora per qualche minuto per evitare la formazione di ghiaccio sul collettore / sulla ruota motrice.

3.2 Indicazioni di sicurezza per l'uso

- Usare l'apparecchio solo per le funzioni per cui è previsto. Un uso non conforme può avere come conseguenza lesioni e danni a beni materiali.
 - Non utilizzare mai l'apparecchio con parti usurate o difettose. Sostituire sempre le parti difettose con pezzi di ricambio originali del produttore. Se l'apparecchio viene utilizzato con parti usurate o difettose, non è possibile avanzare richieste di garanzia nei confronti del produttore.
- ### 3.3 Manipolazione di benzina e olio
- Rischio di esplosione e di incendio: In seguito a perdite di miscela aria/carburante si produce un'atmosfera esplosiva. Un uso improprio del carburante può causare deflagrazioni, esplosioni e incendi e provocare lesioni gravi e persino la morte. Osservare le seguenti istruzioni:
 - Non fumare mentre si maneggia la benzina.
 - Manipolare il carburante solo all'aperto, mai in ambienti chiusi.
 - Attenersi assolutamente alle norme di comportamento di seguito elencate.

- Trasportare e stoccare benzina e olio esclusivamente in contenitori appositamente omologati. Assicurarsi che i bambini non possano avere accesso a benzina e olio stoccati.
- Per evitare una contaminazione del suolo (protezione ambientale) assicurarsi che durante il rifornimento né benzina né olio riescano a penetrare nel terreno. Per fare rifornimento utilizzare sempre un imbuto.
- Non fare mai rifornimento in locali chiusi. Sul pavimento può prodursi una concentrazione di vapori di benzina, che può causare una deflagrazione o addirittura un'esplosione.
- Pulire subito la benzina fuoriuscita rimasta sull'apparecchio e a terra. Prima di smaltirli, lasciare asciugare i panni utilizzati per rimuovere la benzina in un luogo ben ventilato. In caso contrario può verificarsi un'improvvisa autocombustione.
- Quando si versa della benzina, si generano dei vapori di benzina. Pertanto, non avviare il motore nella stessa posizione ma almeno a 3 m di distanza.
- Evitare il contatto tra pelle e prodotti a base di oli minerali. Non inalare i vapori di benzina. Per fare rifornimento indossare sempre dei guanti protettivi. Cambiare e lavare regolarmente gli indumenti protettivi.
- Accertarsi che i propri abiti non entrino in contatto con la benzina. Se la benzina entra in contatto con gli abiti, cambiarsi immediatamente.
- Non aprire mai il tappo del serbatoio a motore acceso o ancora caldo.
- Non fare mai rifornimento a motore acceso o caldo.
- Non riempire mai eccessivamente il serbatoio (la benzina si espande).
- Stringere sempre a fondo il tappo del serbatoio.
- Se il serbatoio o il tappo del serbatoio sono danneggiati, sostituirli.
- Non mangiare, bere o fumare mai durante il rifornimento di benzina o di olio.
- Se è fuoriuscita della benzina:
 - Non avviare il motore.
 - Evitare tentativi di accensione.
 - Raccogliere la benzina fuoriuscita con un legante o un panno e smaltire correttamente.
 - Pulire l'apparecchio.

- Se è fuoriuscito dell'olio motore:
 - Non avviare il motore.
 - Raccogliere l'olio fuoriuscito con un legante per olio o un panno e smaltire correttamente.
 - Pulire l'apparecchio.

4 MONTAGGIO

⚠ ATTENZIONE! Pericolo dovuto a montaggio incompleto! L'utilizzo di un apparecchio non montato completamente può avere come conseguenza lesioni gravi.

- Utilizzare l'apparecchio solo se è completamente montato!
- Prima dell'accensione verificare che tutti i dispositivi di sicurezza e di protezione siano presenti e funzionanti!

Attrezzi necessari

N.	Attrezzo
1	Chiave a forcella o chiave ad anello SW 10 (x2)
2	Chiave a forcella o chiave ad anello SW 13
3	Chiave a brugola 5 mm
4	Pinza universale o pinza a becco
5	Cacciavite
6	Olio spray
7	Pompa per pneumatici con manometro (valvola per veicoli)

4.1 Montaggio della traversa inferiore (02, 03)

1. Svitare le viti dello spazzaneve (02/1).
2. Fissare la traversa inferiore allo spazzaneve (03/1).

4.2 Montaggio del pannello di comando (04)

1. Serrare le 3 viti (04/1).
2. Lasciare libero il foro (04/2) per la guida della manovella.

4.3 Fissaggio e regolazione dei tiranti Bowden (trazione e azionamento della coclea) (05)

Regolare i 3 tiranti Bowden nel modo seguente:

1. Girare (05/a) l'elemento di regolazione sul tirante Bowden (05/1) in direzione della freccia

finché il tirante non è più allentato (è leggermente teso). Mentre si ruota, tenere fermo il cavo per evitarne la torsione.

2. Serrare (05/b) il controdado (05/2).

4.4 Fissaggio della tiranteria per la leva del cambio (06)

1. Agganciare la tiranteria (06/1) sotto l'alloggiamento (06/2).

4.5 Montaggio delle leve per la selezione delle marce e l'altezza di scarico (07)

1. Disporre le rondelle elastiche (07/1) sulla fillettatura.
2. Avvitare e serrare la leva per l'altezza di scarico (07/2).
3. Avvitare e serrare la leva di selezione marce (07/3).

4.6 Collegamento del connettore per riscaldamento e illuminazione (08)

1. Collegare il connettore per riscaldamento e illuminazione (08/1).

4.7 Montaggio dello scarico neve (09, 10)

1. Ingrassare leggermente la superficie di scorrimento (09/1) dello scarico dello spazzaneve con dell'olio spray (in alternativa anche con del grasso lubrificante).
2. Montare (10/a) lo scarico neve (10/1).
3. Inserire le viti di fissaggio (10/2) dall'interno attraverso le linguette e lo scarico neve.
4. Serrare lo scarico neve con i dadi autobloccanti (10/3).

4.8 Fissaggio del tirante Bowden al deflettore (11)

1. Agganciare il tirante Bowden nella guida (11/1, 11/2). Sul tirante Bowden esterno deve essere fissata la protezione in gomma.
2. Serrare il controdado (11/3, 11/4) contro la guida (11/2).

4.9 Montaggio della manovella per lo scarico neve (12)

1. Inserire la guida per la manovella (12/1) nella stegola e fissarla. Non serrare ancora a fondo.
2. Spingere la manovella attraverso la guida sulla stegola (12/a).
Se risulta impossibile o difficoltoso spostare la manovella verso la guida inferiore, può essere necessario modificare leggermente la regolazione della guida sulla stegola. A tale

scopo, allentare leggermente le viti e serrarle nuovamente dopo la regolazione (12/1).

3. Servendosi di una pinza, inserire (12/b) la coppiglia di sicurezza (12/2).

5 MESSA IN FUNZIONE

⚠ ATTENZIONE! Pericolo di lesioni se si utilizza l'apparecchio non completo. L'utilizzo di un apparecchio non montato completamente può causare lesioni gravi e danneggiare l'apparecchio stesso.

- Azionare l'apparecchio soltanto se non è difettoso o danneggiato e nessuna parte è mancanti o allentata.

ℹ AVVISO Prima della messa in funzione svolgere sempre un'ispezione visiva. L'apparecchio non deve essere utilizzato se presenta elementi di funzionamento e/o fissaggio allentati, danneggiati o usurati.

5.1 Mezzi d'esercizio

⚠ PERICOLO! Rischio di esplosione e di incendio. In seguito a perdite di miscela aria/carburante si genera un'atmosfera esplosiva. Un uso improprio del carburante può causare deflagrazioni, esplosioni e incendi e provocare lesioni gravi e persino la morte.

- Non fumare mentre si maneggia la benzina.
- Manipolare il carburante solo all'aperto, mai in ambienti chiusi.

⚠ PERICOLO! Pericolo di vita a causa di avvelenamento. I gas di scarico del motore contengono monossido di carbonio in grado di uccidere una persona in pochi minuti.

- Non azionare il motore in ambienti chiusi ma soltanto all'aperto.
- Non inalare i gas di scarico del motore.
- Spegnerne il motore se si avverte malessere, vertigini o debolezza durante l'utilizzo dell'apparecchio. Consultare subito un medico.

ℹ AVVISO Smaltire l'olio del motore usato secondo le norme ecologiche! Si consiglia di consegnare l'olio esausto in un contenitore chiuso a un centro di riciclaggio o un centro servizi clienti.

Direttive sull'olio esausto:

- non smaltire tra i rifiuti
- non sversare in fognatura, nello scarico
- o in terra

AVVISO Attenersi alle istruzioni per l'uso del motore in dotazione!

Prima della messa in funzione, rifornire con olio motore e carburante per lo spazzaneve.

	Benzina	Olio motore
Qualità	Benzina / senza piombo (almeno 86 ottani) Il motore è adatto per E10.	Raccomandazione SAE 5W-30
Capacità effettiva	4 l	0,95 l

5.2 Rifornimento di olio motore (13)

1. Svitare il tappo dell'olio (13/1) e appoggiarlo in un punto pulito.
2. Rabboccare l'olio con un imbuto.
3. Verificare il livello di riempimento.
4. Chiudere bene e pulire il bocchettone dell'olio.

Per un controllo corretto del livello di riempimento dell'olio, fare riferimento alle istruzioni del motore.

5.3 Rifornimento di benzina (13)

1. Svitare il tappo del serbatoio (13/2) e appoggiarlo in un punto pulito.
2. Rabboccare la benzina con un imbuto.
3. Chiudere bene e pulire il bocchettone del serbatoio.

5.4 Verifica della pressione dei pneumatici (14)

1. Soprattutto prima della prima messa in funzione d'inverno, e almeno ogni tre mesi durante la stagione di utilizzo, controllare la pressione dei pneumatici.
La pressione massima ammessa è indicata sui pneumatici stessi (14/1). Nota: 1 bar = ca. 14,5 psi
2. Gonfiare uniformemente i pneumatici con una pompa adatta.

5.5 Regolazione dell'altezza di pulizia (15, 16, 17)

CAUTELA! Pericolo di lesioni. Pericolo di lesioni da taglio in caso di contatto con la coclea trasportatrice in movimento.

- Regolare l'altezza di pulizia solo a motore spento e coclea trasportatrice ferma.

Regolare l'altezza di pulizia in modo da non caricare anche ghiaia o altri corpi estranei. Prestare attenzione alle eventuali irregolarità del terreno, ad esempio in presenza di solchi, chiusini di fognature o spazi tra le pietre.

1. Per la regolazione, portare l'apparecchio su una superficie piana.
2. Svitare le viti di serraggio dei pattini a destra e a sinistra (15/1, 16/1).
3. Sollevare la piastra di pulizia (15/2) fino all'altezza desiderata (15/a) e serrare i pattini.
4. Assicurarsi che i due pattini siano abbassati della stessa distanza (15/b), in modo che la piastra di pulizia risulti parallela al terreno.

AVVISO Se i pattini appaiono usurati (bordo (17/1) completamente consumato), girarli di 180° (17/a) per utilizzarne l'altro lato.

5.6 Controllo dei bulloni di trancio dell'apparecchio (18, 34)

ATTENZIONE! Rischio di danni all'apparecchio. Una trasmissione a vite congelata può causare danni alle cinghie trapezoidali.

- Prima di avviare il motore, assicurarsi che la trasmissione a vite non sia congelata.
- Se la trasmissione a vite è congelata, portare lo spazzaneve in un luogo dove possa scongelarsi.

1. Prima di ogni avviamento, assicurarsi che i sei bulloni di trancio (18/1, 34/2) siano intatti.
 - Sostituire i bulloni di trancio rotti con dei ricambi originali. L'uso di pezzi di ricambio non autorizzati può danneggiare gravemente l'apparecchio!
 - Due bulloni di trancio di ricambio (01/4) si trovano sul pannello di comando.
2. Controllare che tutti gli elementi di comando, i dispositivi di sicurezza, i dadi, le viti e i bulloni dell'apparecchio siano completi, saldamente in sede e integri.

5.7 Avvio del motore (19 – 24)

⚠ PERICOLO! Pericolo di vita a causa di avvelenamento. I gas di scarico del motore contengono monossido di carbonio in grado di uccidere una persona in pochi minuti.

- Non azionare il motore in ambienti chiusi ma soltanto all'aperto.
- Non inalare i gas di scarico del motore.
- Spegnerne il motore se si avverte malessere, vertigini o debolezza durante l'utilizzo dell'apparecchio. Consultare subito un medico.

⚠ ATTENZIONE! Rischio di danni all'apparecchio. Una trasmissione a vite congelata può causare danni alle cinghie trapezoidali.

- Prima di avviare il motore, assicurarsi che la trasmissione a vite non sia congelata.
- Se la trasmissione a vite è congelata, portare lo spazzaneve in un luogo dove possa scongelarsi.

Procedura di avviamento (19, 20, 21, 22)

1. Controllare il livello dell'olio e del carburante.
2. Aprire (19/a) il rubinetto del carburante (19/1).
3. Controllare se trazione e azionamento della coclea sono disinnestati. Entrambe le leve della frizione devono trovarsi in posizione orizzontale.
4. Portare il choke (19/2) in posizione CLOSE (19/b).
5. Premere il pulsante dello starter (20/1) 3 volte a intervalli di ca. 2 secondi. In caso di temperature inferiori a 10 °C, premere il pulsante dello starter 5 volte.
6. Portare la leva dell'acceleratore (21/1) in posizione Veloce (21/b).
7. Inserire la chiave del motore (22/1).

Avviamento manuale (23)

1. Tirare leggermente la corda dell'avviamento a strappo finché non si nota una resistenza, quindi sfilarla rapidamente e lasciarla riavvolgere lentamente (23/a).

Procedura di avviamento 230 V (24)

1.  (24/a)

2.  (24/b)

5.8 Arresto del motore (25, 26)

⚠ ATTENZIONE! Pericolo a causa di parti rotanti! L'introduzione di parti del corpo nelle parti rotanti dell'apparecchio può causare lesioni gravi!

- Non introdurre mai le mani o altre parti del corpo nella coclea trasportatrice in rotazione!

1. Portare la leva dell'acceleratore (25/1) in posizione Lento (25/a).
2. Lasciar funzionare ancora per un momento la coclea trasportatrice e la ruota di lancio per liberarle il più possibile dalla neve ed evitarne il congelamento. In caso contrario, all'avvio successivo le cinghie trapezoidali potrebbero subire danni.
3. Estrarre (26/a) la chiave del motore (26/1).
4. Il motore si spegne.
5. Portare il rubinetto del carburante (26/2) in posizione OFF (chiuso) (26/b).

6 UTILIZZO

6.1 Avvio della pulizia (27, 28, 29)

⚠ ATTENZIONE! Pericolo a causa di parti rotanti! L'introduzione di parti del corpo nelle parti rotanti dell'apparecchio può causare lesioni gravi!

- Non introdurre mai le mani o altre parti del corpo nella coclea trasportatrice in rotazione!

⚠ ATTENZIONE! Lancio di oggetti! Pericolo di lesioni e rischio di danni materiali in seguito a lancio di oggetti!

- Non girare mai il canale di espulsione in direzione di persone, animali, finestre, auto o porte.

1. Mettere in funzione l'apparecchio.
2. Verificare la posizione dello scarico neve e regolare la direzione di scarico con la manovella (27/1).
3. Regolare l'altezza di scarico (27/2).
4. Avviare il motore (19 - 24).
5. Inserire la marcia per la trazione (28/3):
 - Le marce da 1 a 6 sono marce avanti: 1 corrisponde alla marcia più lenta e 6 alla più veloce.
 - R1 e R2 sono retromarce: R1 è la più lenta, R2 la più veloce.
6. Premere la leva della frizione (28/4) per l'azionamento della coclea (28/a).
7. Premere la leva della frizione (29/5) per la trazione (29/a).

6.2 Arresto della pulizia (30)

1. Rilasciare (disinnestare) le leve della frizione (30/1) per azionamento della coclea e trazione (30/a).

Lasciare ancora funzionare la coclea trasportatrice e la ruota di lancio finché non sono libere dalla neve, per evitarne il congelamento. Una coclea trasportatrice congelata danneggia le cinghie trapezoidali.

Lo spazzaneve si ferma; arrestare la coclea trasportatrice e la ruota di lancio.

6.3 Cambio di marcia (30, 31)

1. Rilasciare (disinnestare) le leve della frizione (30/1) per azionamento della coclea e trazione (30/a).
 - Cambiare marcia solo con la frizione disinnestata. In caso contrario, l'apparecchio può subire danni!
 - La coclea trasportatrice si blocca se viene avviata nella neve bagnata e pesante. Nei limiti del possibile, lasciarla in funzione.
2. Cambiare marcia con la leva del cambio (31/1).

6.4 Rimozione di ostruzioni dallo scarico neve (30, 32)

ⓘ AVVISO Per evitare ostruzioni in presenza di neve bagnata e pesante, ove possibile lasciare la coclea trasportatrice in funzione.

Se la neve non viene più espulsa correttamente, la causa possono essere dei depositi di neve e ghiaccio sulle coclee trasportatrici e nel canale di espulsione.

1. Rilasciare (disinnestare) le leve della frizione (30/1) per azionamento della coclea e trazione (30/a).
2. Spegner il motore (25, 26).
3. Procedendo con cautela, rimuovere la neve dal canale di espulsione e dalla coclea trasportatrice aiutandosi con l'apposito attrezzo (32/1).

Se la neve continua a non essere espulsa correttamente, rivolgersi a un'officina specializzata.

7 RIPARAZIONE

⚠ ATTENZIONE! Pericolo di infortunio in caso di lavori di riparazione. Lavori di riparazione inappropriati possono causare lesioni gravi e danneggiare l'apparecchio stesso.

- I lavori di riparazione devono essere eseguiti solo presso le stazioni di servizio del produttore o da aziende specializzate.

È sempre necessaria una verifica tecnica:

- dopo una collisione con un ostacolo.
- in caso di arresto improvviso del motore.
- se la coclea trasportatrice o la ruota di lancio sono danneggiate.

8 MANUTENZIONE E CURA

⚠ CAUTELA! Pericolo di lesioni. Le parti taglienti e mobili dell'apparecchio possono causare lesioni.

- Durante i lavori di manutenzione, cura e pulizia indossare sempre dei guanti protettivi!
- Spegner il motore ed accertarsi che sia fermo!
- Estrarre la spina della candela!
- Dopo l'uso pulire sempre l'apparecchio. In particolare, rimuovere i residui di sale.
- Non esporre l'apparecchio a spruzzi d'acqua. Le infiltrazioni d'acqua possono causare malfunzionamenti (impianto di accensione, carburatore).

- Se difettoso, sostituire sempre il silenziatore.
- Attenersi al piano di manutenzione.
- Attenersi alle istruzioni del motore.

8.1 Piano di manutenzione

Prima di ogni utilizzo

- Controllare il livello dell'olio (vedere le istruzioni del motore).
- Controllare i bulloni di trancio.
- Controllare che l'apparecchio non presenti danni.
- Controllare se la coclea trasportatrice è congelata.

Dopo le prime 5 ore di funzionamento

- Cambiare l'olio motore (vedere le istruzioni del motore).

Ogni 8 ore di funzionamento

- Ingrassare la coclea trasportatrice.

Ogni tre mesi

- Controllare la pressione dei pneumatici.
- Oliare con olio spray l'anello (09/1) dello scarico neve.

Annualmente

- Sostituire la candela (vedere le istruzioni del motore).
- Lubrificare la coclea trasportatrice.
- Cambiare l'olio motore.

8.2 Lubrificazione della coclea trasportatrice (33)

Con un ingrassatore, immettere 2-3 pompate di grasso universale nel nipplo di lubrificazione (33/1).

8.3 Manutenzione di trazione delle ruote e azionamento della coclea

⚠ ATTENZIONE! Pericolo di lesioni durante i lavori di manutenzione. Una manutenzione inappropriata può avere come conseguenza lesioni gravi e danni all'apparecchio.

- Regolare il tirante Bowden soltanto a motore spento.
- Se non è possibile disattivare la trazione delle ruote / l'azionamento della coclea, arrestare il motore.
- Non tentare alcuna riparazione in proprio e rivolgersi immediatamente a una ditta specializzata.

ⓘ AVVISO La presenza di umidità nel tirante Bowden può causare corrosione o congelamento. Un tirante Bowden danneggiato deve essere sostituito.

Regolazione del tirante Bowden

Se, con il motore in moto, non si riesce più ad attivare la trazione delle ruote / l'azionamento della coclea, è necessario regolare il tirante Bowden corrispondente.

1. Allentare il controdado (05/2).
2. Girare (05/a) l'elemento di regolazione sul tirante Bowden (05/1) in direzione della freccia finché il tirante non è più allentato (è leggermente teso). Mentre si ruota, tenere fermo il cavo per evitarne la torsione.
3. Serrare (05/b) il controdado (05/2).
4. Per controllare la regolazione avviare il motore e attivare la trazione delle ruote / l'azionamento della coclea.
5. Se non si riesce ancora ad innestare e disinnestare in sicurezza la trazione delle ruote / l'azionamento della coclea, è necessario affidare l'apparecchio a una ditta specializzata.

8.4 Sostituzione dei bulloni di trancio (18, 34)

Per la sicurezza di gestore e apparecchio, è possibile che i bulloni di trancio (18/1) si rompano in conseguenza di un blocco della coclea trasportatrice.

ⓘ AVVISO Sostituire i bulloni di trancio rotti con dei ricambi originali. L'uso di pezzi di ricambio non autorizzati può danneggiare gravemente l'apparecchio!

1. Spegner l'apparecchio e sfilare la spina della candela.
2. Rimuovere la coppiglia di sicurezza (34/1).
3. Rimuovere il bullone di trancio danneggiato (34/2).
4. Controllare l'albero per rilevare eventuali danni.
5. Montare il nuovo bullone di trancio (34/2) e fissarlo con la coppiglia di sicurezza (34/1).

9 SUGGERIMENTI PER L'ELIMINAZIONE DEI GUASTI

⚠ CAUTELA! **Pericolo di lesioni.** Le parti taglienti e mobili dell'apparecchio possono causare lesioni.

- Durante i lavori di manutenzione, cura e pulizia indossare sempre dei guanti protettivi!
- Spegnerne il motore ed accertarsi che sia fermo!
- Estrarre la spina della candela!

F AVVISO In caso di guasti che non sono elencati in questa tabella o che non si è in grado di eliminare personalmente, rivolgersi al nostro servizio clienti.

Guasto	Eliminazione
Il motore non parte.	Rabboccare la benzina.
	Portare la leva dell'acceleratore in posizione "Start".
	Inserire il choke, attivare lo starter.
	Procedere alla manutenzione delle candele.
Il motore perde potenza.	Pulire il canale di espulsione / l'alloggiamento.
	Rimuovere neve e ghiaccio da coclea trasportatrice e ruota di lancio.
	Ridurre la velocità di lavoro.
Con la leva della frizione premuta, la trazione delle ruote non funziona.	Regolare il tirante Bowden.
	Rivolgersi all'officina del servizio clienti.
Non si riesce più ad arrestare (disinnestare) la trazione delle ruote.	<ul style="list-style-type: none"> ■ Spegnerne il motore. ■ Non tentare una riparazione in proprio! ■ Rivolgersi all'officina del servizio clienti.

Guasto	Eliminazione
Con la leva della frizione premuta, la coclea trasportatrice non gira.	Bullone di trancio rotto. Sostituirlo.
	Regolare il tirante Bowden.
	Rivolgersi all'officina del servizio clienti.
Non si riesce più ad arrestare (disinnestare) la coclea trasportatrice.	<ul style="list-style-type: none"> ■ Spegnerne il motore. ■ Non tentare una riparazione in proprio! ■ Rivolgersi all'officina del servizio clienti.
L'apparecchio vibra in modo anomalo.	Controllare la coclea trasportatrice e la ruota di lancio.
L'apparecchio tende da una parte.	Controllare la pressione dei pneumatici e correggerla se necessario.
	Controllare i pattini e regolarli o sostituirli se necessario.

Ricambi

Vedere: www.al-ko.com

10 MAGAZZINAGGIO

⚠ ATTENZIONE! **Pericolo di incendio e di esplosione.** I vapori della benzina sono altamente infiammabili.

- Non rifornire l'apparecchio in prossimità di fiamme libere o fonti di calore.

Dopo ogni utilizzo, pulire a fondo l'apparecchio e, se presenti, montare tutte le coperture di protezione. Conservare l'apparecchio in un luogo asciutto dotato di lucchetto e al di fuori della portata dei bambini.

In previsione di un magazzinaggio prolungato dell'apparecchio, ad esempio dopo l'inverno, per evitare danni è necessario svolgere le seguenti operazioni:

- Svuotare il carburatore:
 - Avviare il motore.
 - Chiudere il rubinetto del carburante.
 - Attendere finché il motore non si spegne completamente.
- Lasciare raffreddare il motore.

- Immagazzinare l'apparecchio all'asciutto e in luogo non accessibile a bambini e a persone non autorizzate.
- Svuotare il serbatoio della benzina, oppure riempirlo completamente.
- Estrarre la chiave del motore.
- Sfilare la spina della candela.
- Prima di smaltire l'apparecchio, il serbatoio del carburante e il serbatoio dell'olio motore devono essere svuotati!
- L'imballo, l'apparecchio e gli accessori sono stati prodotti con materiali riciclabili, pertanto devono essere smaltiti di conseguenza.

11 SMALTIMENTO



- Benzina e olio motore non rientrano nei rifiuti domestici o nelle fognature, ma devono essere portate presso una raccolta o smaltimento dei rifiuti separati!

12 SERVIZIO CLIENTI/ASSISTENZA

In caso di domande sulla garanzia, la riparazione o i pezzi di ricambio, rivolgersi al centro di assistenza AL-KO più vicino. Per reperirlo, consultare il sito Internet all'indirizzo:

www.al-ko.com/service-contacts

13 GARANZIA

Elimineremo - a nostra discrezione tramite riparazione o consegna sostitutiva - eventuali difetti di produzione o del materiale dell'apparecchio entro i termini di prescrizione previsti dalla legge per i diritti di ricorso per vizi della cosa. I termini di prescrizione dipendono dalla normativa in vigore nel paese in cui l'apparecchio è stato acquistato.

I termini della garanzia valgono solo nei casi seguenti:

- Osservare le presenti istruzioni per l'uso
- Trattamento corretto
- Utilizzare parti di ricambio originali

La garanzia decade nei casi seguenti:

- Tentativi di riparazione in proprio
- Modifiche tecniche eseguite in proprio
- Uso non conforme alla destinazione

Sono esclusi dalla garanzia:

- danni della vernice da ricondurre alla normale usura
- Parti usurabili che sono contraddistinte sulla scheda ricambi xxxxxx (X) con telaio
- Motori a scoppio (per questi valgono le disposizioni di garanzia separate dei rispettivi costruttori del motore)

Il periodo di garanzia inizia con l'acquisto da parte del primo consumatore finale. Fondamentali sono la data e la ricevuta di acquisto. Rivolgersi al proprio rivenditore o al centro di assistenza autorizzato più vicino presentando la presente garanzia e la ricevuta di acquisto originale. La presente dichiarazione di garanzia non altera i diritti derivanti da vizi del prodotto spettanti per legge all'acquirente nei confronti del venditore.

PREVOD ORIGINALNIH NAVODIL

Kazalo vsebine

1	K tem navodilom za uporabo	66	5.6	Preverjanje strižnega sornika na napravi (18, 34)	74
1.1	Simboli na naslovnici	67	5.7	Zagon motorja (19–24)	74
1.2	Razlaga znakov in opozorilne besede	67	5.8	Zaustavitev motorja (25, 26)	74
2	Opis izdelka	67	6	Upravljanje	75
2.1	Namenska uporaba	67	6.1	Zagon načina za čiščenje (27, 28, 29)	75
2.2	Možna predvidljiva napačna raba	67	6.2	Zaustavitev načina za čiščenje (30) ...	75
2.3	Varnostne naprave in zaščita	67	6.3	Sprememba prestave za vozni pogon (30, 31)	75
2.4	Obseg dobave	67	6.4	Odstranjevanje zamašitev v izmetu za sneg (30, 32)	75
2.5	Simboli na napravi	68	7	Popravilo	75
2.5.1	Varnostne oznake	68	8	Vzdrževanje in nega	76
2.5.2	Oznake za upravljanje	68	8.1	Načrt vzdrževanja	76
2.6	Pregled izdelka 620 E III (01)	68	8.2	Premazovanje transportnega polža z mazivom (33)	76
3	Varnostni napotki	69	8.3	Vzdrževanje kolesnega in polžastega pogona	76
3.1	Varnostni napotki ISO 8437 Priloga A	69	8.4	Menjava strižnega sornika (18, 34)	76
3.2	Varnostni napotki glede upravljanja ...	71	9	Pomoč pri motnjah	77
3.3	Ravnanje z bencinom in oljem	71	10	Shranjevanje	77
4	Montaža	72	11	Odstranjevanje	78
4.1	Montaža spodnjega nosilca (02, 03) ..	72	12	Servisna služba/servis	78
4.2	Montaža upravljalne plošče (04)	72	13	Garancija	78
4.3	Privijanje in nastavitev bovdenkega vleka (vozni in polžasti pogon) (05) ..	72			
4.4	Privijanje vzvodja za prestavno ročico (06)	72			
4.5	Montaža ročaja za izbiro prestave in višino izmeta (07)	72			
4.6	Priključitev vtiča za ogrevanje in osvetlitev (08)	72			
4.7	Montaža izmeta za sneg (09, 10)	72			
4.8	Pritrditev bovdenkega vleka na izmetno loputo (11)	72			
4.9	Montaža ročice za izmet snega (12) ..	72			
5	Zagon	73			
5.1	Delovno sredstvo	73			
5.2	Točenje motornega olja (13)	73			
5.3	Točenje bencina (13)	73			
5.4	Preverjanje tlaka v pnevmatikah (14) ..	73			
5.5	Nastavitev višine prostora (15, 16, 17)	73			

1 K TEM NAVODILOM ZA UPORABO

- Nemška različica je izvirnik navodil za uporabo. Različice v vseh drugih jezikih so prevodi originalnih navodil za uporabo.
- Navodila za uporabo vedno hranite tako, da jih lahko uporabite, kadar boste potrebovali informacije o napravi.
- Napravo izročite drugim osebam samo skupaj s temi navodili za uporabo.
- Preberite in upoštevajte varnostne napotke in opozorila v teh navodilih za uporabo.

1.1 Simboli na naslovnici

Simbol	Pomen
	Pred zagonom obvezno temeljito preberite ta navodila za uporabo. To je pogoj za varno delo in nemoteno delovanje.
	Navodila za uporabo
	Ne uporabljajte bencinske naprave v bližini odprtih plamenov ali virov toplote.

1.2 Razlaga znakov in opozorilne besede

⚠ NEVARNOST! Označuje neposredno nevarno situacijo, ki bo ob neupoštevanju opozorila povzročila smrt ali hude telesne poškodbe.

⚠ OPOZORILO! Označuje možno nevarno situacijo, ki lahko ob neupoštevanju opozorila povzroči smrt ali hude telesne poškodbe.

⚠ PREVIDNO! Označuje možno nevarno situacijo, ki lahko ob neupoštevanju opozorila povzroči manjše ali zmerne telesne poškodbe.

⚠ POZOR! Označuje situacijo, ki lahko ob neupoštevanju opozorila povzroči materialno škodo.

i NAPOTEK Posebni napotki za boljše razumevanje in ravnanje.

2 OPIS IZDELKA

2.1 Namenska uporaba

Ta naprava je primerna izključno za čiščenje sveže zapadlega, rahlega mokrega snega in pršiča na utrjenih poteh in površinah – npr. za notranja dvorišča, uvoze v garaže, pločnikih ali parkirna mesta za osebna vozila – v zasebnem območju. Poti in površine, ki jih je treba očistiti, morajo imeti trdno podlago in ravno površino, npr. betonski bloki za tlakovanje, granitne plošče ali asfalt.

Ta naprava je predvidena izključno za domačo rabo. Vsaka druga uporaba, kot tudi nepooblaščen spremembe in dodatki, je uporaba v nasprotju z namembnostjo, ki bo razveljavila garancijo in povzročila izgubo skladnosti (oznaka CE) ter zavrnitev vsakršne odgovornosti za škodo, ki jo utрпи uporabnik ali druga oseba, s strani proizvajalca.

2.2 Možna predvidljiva napačna raba

Naprava ni primerna za čiščenje neutrjenih poti in površin, npr. za čiščenje gramoznih površinah, gramoznih poti ali travnikov. S to napravo ni mogoče odstraniti snega v večjih količinah in višinah, zelo mokrega snega in ledu.

Naprava ni zasnovana za komercialno uporabo v javnih parkih in športnih objektih ter za uporabo v kmetijstvu in gozdarstvu.

2.3 Varnostne naprave in zaščita

⚠ OPOZORILO! Nevarnost telesnih poškodb. Okvarjene in izklopljene varnostne in zaščitne naprave lahko povzročijo hude telesne poškodbe.

- Okvarjene varnostne in zaščitne naprave odajte v popravilo.
- Varnostnih naprav in zaščite nikoli ne izklaplajte.

Vzvod sklopke

Na napravi sta nameščena dva vzvoda za upravljanje sklopke na vodilnem nosilcu. V trenutku nevarnosti spustite vzvoda za upravljanje sklopke.

- Vzvod za upravljanje sklopke za polžasti pogon izmeta za sneg. Polžasti pogon se ustavi.
- Vzvod za upravljanje sklopke za vozni pogon. Vozni pogon se ustavi.

Nastavljiv izmet za sneg

Izmet za sneg nastavite tako, da izvrženi sneg ne ogroža oseb in živali in ne poškoduje zgradb, vozil ali drugih predmetov. Pazite, da na cestah ne ovirate cestnega prometa ali ogrožate udeležencev v prometu.

2.4 Obseg dobave









V obseg dobave so vključene tukaj navedene postavke. Preverite, ali so vsebovane vse postavke:



Št.	Sestavni del
1	Snežna freza
2	Čistilno orodje
3	Navodila za uporabo in montažo
4	Ključ za vžigalno svečko
5	Navodila za motor
6	Upravljalna plošča
7	Izmet snega

Št.	Sestavni del
8	Pritrdilni komplet za izmet snega (3x)
9	Ročica za spremembo položaja izmeta
10	Ročaj za izbiro prestave
11	Ročaj za višino izmeta
12	Nadomestni strižni sornik z varnostnimi razcepkami (2x)
13	Ključ za motor (2x)

2.5 Simboli na napravi

2.5.1 Varnostne oznake

Simbol	Pomen
	Pozor! Pri ravnanju bodite posebej previdni!
	Pred zagonom preberite navodila za uporabo!
	Ne približujte območju izmeta. Nevarnost izmeta snega.
	Nosite zaščito za oči in glušnike!
	Ne segajte v vrtljive dele. Nevarnost uvelka!
	Ne posegajte z rokami v izmet za sneg!
	Ne posegajte z rokami ali stopite v transportni polž!
	Pred vsakim delom na napravi izklopite motor.

Simbol	Pomen
	Pred vzdrževanjem in popravili izvlecite vtič vžigalne svečke.
	Poskrbite, da v območju nevarnosti ne bo drugih oseb!
	Vrtljivi deli v območju izmeta! Nevarnost uvelka!

2.5.2 Oznake za upravljanje

Dušilka ZAPRTO/ODPRTO	
Plin Počasi/hitro	
Ključ za motor Vkllop/izklop	
Ventil za gorivo OFF (zaprto) ON (odprto)	
Gumb za polnjenje	

2.6 Pregled izdelka 620 E III (01)

Pregled izdelka (01) da pregled nad napravo.

Št.	Sestavni del
1	Ogrevalne ročice
2	Stikalo za osvetlitev
3	Stikalo za ogrevanje ročice
4	Nadomestni strižni sornik
5	Vzvod za upravljanje sklopke za pogon polža
6	Ročaj za krmiljenje višine izmeta
7	Prestavna ročica, 6 prestav za vožnjo naprej in 2 prestavi za vzvratno vožnjo

Št.	Sestavni del
8	Vzvod za upravljanje sklopke za vozni pogon
9	Nastavitev višine izmeta
10	Izmet za sneg z zaščito pred poseganjem
11	Osvetlitev
12	Ročica za nastavitev smeri izmeta
13	Pokrov rezervoarja
14	Tabla
15	Čistilno orodje (pritrjeno na plošči)
16	Vtič vžigalne svečke
17	Transportni polž
18	Izmetno kolesce
19	Po višini nastavljiva drsna tirnica
20	Čistilna plošča

3 VARNOSTNI NAPOTKI

⚠ NEVARNOST! Smrtna nevarnost in nevarnost hudih telesnih poškodb! Nepoznavanje varnostnih napotkov in navodil za upravljanje lahko povzroči zelo hude telesne poškodbe in posledično smrt.

- Pred uporabo naprave upoštevajte varnostne napotke in navodila za upravljanje v teh navodilih za uporabo ter navodila za uporabo, na katera se sklicujejo.
- Shranite vse priložene dokumente za prihodnjo rabo.

⚠ OPOZORILO! Nevarnost požara in eksplozije. Zaradi iztekajočega goriva se tvori eksplozivna mešanica bencina in zraka. Pri nepravilnem ravnanju z gorivom lahko pride do vzbuha, eksplozije in požara, posledično pa do hudih telesnih poškodb in tudi smrti.

- Nikoli ne skladiščite motorja v bližini odprtih plamenov ali virov toplote.
- Motorja nikoli ne zaganjajte v vnetljivem okolju.

⚠ OPOZORILO! Nevarnost poškodb zaradi pomanjkljive naprave. Uporaba pomanjkljivo montirane naprave lahko povzroči hude telesne poškodbe in poškodbe naprave.

- Napravo uporabljajte samo, če ni okvarjena ali poškodovana in nobeni deli ne manjkajo oziroma niso zrahljani.

⚠ OPOZORILO! Nevarnost zaradi vrtečih se delov! Seganje v vrteče se dele naprave lahko povzroči hude telesne poškodbe!

- Nikoli ne posegajte v vrtljivi transportni polž!

⚠ OPOZORILO! Nevarnost telesnih poškodb. Okvarjene in izklopljene varnostne in zaščitne naprave lahko povzročijo hude telesne poškodbe.

- Okvarjene varnostne in zaščitne naprave odajte v popravilo.
- Varnostnih naprav in zaščitne nikoli ne izklaplajte.

3.1 Varnostni napotki ISO 8437 Priloga A

Predznanja

1. Pozorno preberite navodila za uporabo in vzdrževanje. Podrobno se seznanite z vsemi krmilnimi elementi in pravilno uporabo naprave. Naučite se, da lahko napravo hitro zavstavite in krmilne elemente izklopite.
2. Otrokom nikakor ne dovolite upravljati napravo. V nobenih okoliščinah ne dovolite, da napravo upravljajo osebe, ki niso bile pravilno poučene.
3. Poskrbite, da v področju uporabe ni oseb, zlasti otrok in domačih živali.
4. Bodite previdni predvsem pri upravljanju v vzratni prestavi, da preprečite zdrs ali prevrnitev.

Priprava

1. Temeljito preglejte območje, v katerem naj bi se naprava uporabljala, in odstranite vse zagozde za vrata, sani, deske, žice in druge tujke.
2. Popolnoma izklopite sklopko in pretaknite v prosti tek, preden zaženete motor.
3. Naprave ne uporabljajte brez ustrezne zimске obleke. Nosite čevlje, ki omogočajo varnost na drsečih tleh.
4. Previdno pri ravnanju z bencinom; je lahko vnetljiv.
 - Uporabljajte primeren kanister za bencin.

- Nikoli ne točite goriva, ko motor deluje ali ko je vroč.
 - Rezervoar bencina vredno polnite zelo previdno na prostem. Rezervoarja bencina nikoli ne polnite v zaprtih prostorih.
 - Čvrsto zaprite pokrov rezervoarja in odstranite razliti bencin.
1. Za vse naprave z električnim pogonom ali električnim vžigom je treba uporabljati ozemljeno vtičnico z zaščitnim kontaktom.
 2. Ustrezno nastavite višine ohišja zbiralnika, ko čistite gramozne ali prodnate površine.
 3. Nikoli ne poskušajte, da nastavitve spremenite pri delujočem motorju (razen v primerih, v katerih to priporoča izključno proizvajalec).
 4. Pustite, da se motor in stroj ohladita na zunanje temperature, preden začnete s čiščenjem snega.
 5. Pogoji vseh strojev z motornim pogonom ima lahko za posledico, da tujki priletijo v oči. Zato med upravljanjem, nastavitvijo ali popravilom vedno nosite zaščitna očala ali zaščito za oči.
 6. Uporabljajte zaščito za sluh, da preprečite okvaro sluha.

Upravljanje

1. Rok in nog ne približujte v bližino ali pod gibljive dele. Nikoli se ne približujte izmetu za sneg.
2. Ravnajte izredno previdno, če napravo uporabljate na prodnatih uvozih, poteh ali cestah ali če take prečkate. Nenehno pazite na skrite ovire ali morebiten promet.
3. Če naletite na tujek, izklopite motor, odstranite kabel vžigalne svečke, temeljito preglejte snežno frezo glede morebitne škode in jih popravite pred ponovnim zagonom in ponovno uporabo snežne freze.
4. Če naprava nenavadno vibrira, izklopite motor in nemudoma poiščite vzrok. Vibracije so načeloma znaki za to, da obstaja težava.
5. Motor vedno izklopite, če prekinete upravljanje, preden čistite ohišje zbiralnika/pogonskega kolesa ali progno izmeta in če izvedete popravila, nastavitve ali preglede.
6. Ko izvajate čiščenje, popravila ali preglede, se pred tem prepričajte, da zbiralnik/pogonsko kolo in vsi gibljivi deli mirujejo. Izvlecite kabel vžigalne svečke in kabla ne približujte vžigalni svečki, da preprečite nenamerne

vžige. Pri elektromotorjih je treba izvleči električni vtič.

7. Motorja ne uporabljajte v zaprtih prostorih, razen pri zagonu ali za premik snežne freze v zgradbo ali iz nje. Pri tem odprite vrata na prosto; izpušni plini so nevarni.
8. Ne čistite na pobočjih. Bodite izredno previdni, ko delate na strmeh terenu. Ne poskušajte čistiti strmih pobočij.
9. Snežne freze nikoli ne uporabljajte brez ustreznih zaščitnih pločevin, zaščitnih plošč ali drugih zaščitnih priprav.
10. Snežne freze nikoli ne uporabljajte v bližini steklenih obrob, avtomobilov, svetlobnih jaškov, strmega terena, itd., ne da bi pravilno nastavili priprave za izmet snega. Otrokom in domačim živalim preprečite dostop.
11. Ne preobremenite stroja s prehitrim čiščenjem snega.
12. Stroja na drsečih površinah nikoli ne uporabljajte pri visoki transportni hitrosti. Bodite previdni pri vzvratni vožnji.
13. Izmeta nikoli ne usmerjajte na osebe, ki stojijo v bližini, in ne dovolite, da bi nekdo stopil pred napravo.
14. Prekinite napajanje z energijo za zbiralnik/pogonsko kolo, ko snežno frezo prevažate ali je ne uporabljate.
15. Uporabljajte samo dele dodatkov in pribora, ki jih je priporočil proizvajalec, kot so npr. uteži za uravnovešanje koles, protiuteži, ohišje itd.
16. Snežne freze nikoli ne uporabljajte pri slabi vidljivosti ali osvetlitvi. Vedno poskrbite za varno stojišče in dobro držite ročice. Upravljajte samo pri hoji, nikoli ne tecite.

Vzdrževanje in skladiščenje

1. Redno preverjajte, da so zaščitne naprave, vijaki nožev, pritrilni vijaki motorja itd. čvrsto priviti in tako zagotovite varno uporabo naprave.
2. Stroja nikoli ne skladiščite v zgradbi, v kateri so viri vžiga, kot so grelniki vode, električni grelni ventilatorji, sušilniki perila itd., dokler je v rezervoarju še bencin. Najprej počakajte, da se motor ohladi, preden napravo shranite v zaprt prostor.
3. Vedno upoštevajte natančne napotke v priročniku lastnika, če je treba snežno frezo skladiščiti za dalj časa.

4. Pustite se varnostne nalepke in opozorilne nalepke za upravljanje na napravi ali jih po potrebi zamenjajte.
5. Stroj po končanem čiščenju snega pustite delovati nekaj minut, da preprečite zamrznitev zbiralnika/pogonskega kolesa.

3.2 Varnostni napotki glede upravljanja

- Napravo uporabljajte samo za dela, za katera je predvidena. Neustrezna uporaba lahko povzroči telesne poškodbe in gmotno škodo.
- Naprave nikoli ne uporabljajte z obrabljenimi ali okvarjenimi deli. Okvarjene dele vedno nadomestite z originalnimi nadomestnimi deli proizvajalca. Če napravo uporabljate z obrabljenimi ali okvarjenimi deli, zoper proizvajalca ni mogoče uveljavljati nobenih garancijskih zahtevkov.
- V naslednjih primerih izklopite motor, počakajte, da se naprava popolnoma ustavi in izvlecite vtič vžigalne svečke:
 - preden zapustite napravo,
 - pri čistilnih in vzdrževalnih delih,
 - pri vseh nastavitvenih delih,
 - ko pride do motenj,
 - pred sprostitvijo blokad,
 - pred odstranjevanjem zamašitev,
 - ob stiku s tujki.
 - Če pride do motenj in nenavadnih vibracij na napravi.
- Naprave ne smete uporabljati, če ste pod vplivom alkohola, drog ali zdravil.
- Da preprečite poškodbe na glavi in okončinah ter poškodbe sluha, je treba nositi predpisana oblačila in zaščitno opremo.
- Oblačila morajo biti namenska (tesno se prilegajoča) in vas ne smejo ovirati. Nikoli ne nosite ohlapnih oblačil ali dodatkov, ki jih bi lahko naprava vlekla, npr. šali.
- Osebo zaščitno opremo sestavljajo:
 - glušniki in zaščitna očala,
 - čvrsti in nedrseči čevlji,
 - zaščitne rokavice.
- Rok ali nog oz. drugih delov telesa in obleke ne približujte delujoči čistilni lopati, transportnemu polžu in izmetnemu kolescu.
- Upoštevajte lokalne določbe za obratovalni čas.
- Naprave, pripravljena za uporabo, ne puščajte brez nadzora.

- Nikoli ne čistite na streha.

3.3 Ravnanje z bencinom in oljem

- Nevarnost eksplozije in požara: Zaradi mešanice iztekajočega bencina in zraka se tvori eksplozijsko ozračje. Pri nepravilnem ravnanju z gorivom lahko pride do vzbuha, eksplozije in požara, posledično pa do hudih telesnih poškodb in tudi smrti. Upoštevajte naslednje:
 - Pri ravnanju z bencinom ne kadite.
 - Z bencinom delajte samo na prostem in nikoli v zaprtih prostorih.
 - Obvezno upoštevajte v nadaljevanju navedena pravila za ravnanje.
- Bencin in olje transportirajte in skladiščite izključno v za to predvidenih posodah. Poskrbite, da otroci nimajo dostopa do uskladiščene bencina in olja.
- Da bi preprečili onesaženje tal (varstvo okolja), pri točenju poskrbite, da se bencin in olje ne razlijeta v zemljo. Za točenje uporabljajte lijak.
- Naprave nikoli ne polnite v zaprtih prostorih. Na tleh lahko pride do kopičenja bencinskih hlapov in s tem do vzbuha ali celo eksplozije.
- Takoj obrišite razlito gorivo z naprave in s tal. Pustite, da se tkanine, s katerimi ste brisali bencin, posušijo na dobro prezračevanem mestu, preden jih odstranite. V nasprotnem primeru lahko pride do nenadnega samovžiga.
- Če ste razlili bencin, se tvorijo bencinski hlapci. Motorja zato ne zaženite na istem mestu, temveč najmanj 3 m stran.
- Preprečite stik kože z mineralnim oljem. Ne vdihujte bencinskih hlapov. Pri točenju vedno nosite rokavice. Redno menjavajte in čistite zaščitna oblačila.
- Pazite na to, da oblačila ne pridejo v stik z bencinom. Če pride bencin na oblačila, takoj zamenjajte oblačila.
- Pokrova rezervoarja nikoli ne odpirajte pri delujočem ali vročem motorju.
- Naprave nikoli ne polnite, dokler motor deluje ali je vroč.
- Rezervoarja nikoli ne prenapolnite (bencin se razteza).
- Pokrov rezervoarja vedno čvrsto zaprite.
- Zamenjajte poškodovani rezervoar ali pokrov rezervoarja.

- Nikoli ne jejte, pijte ali kadite med točenjem bencina ali olja.
- Če je iztekel bencin:
 - ne zaženite motorja.
 - Preprečite poskuse vžiga.
 - Iztekli bencin popivnjajte z vezivom ali krpo in ga pravilno odstranite.
 - Očistite napravo.
- Če je izteklo motorno olje:
 - ne zaženite motorja.
 - Izteklo olje popivnjajte z vezivom za olje ali krpo in ga pravilno odstranite.
 - Očistite napravo.

4 MONTAŽA

⚠ OPOZORILO! Nevarnost zaradi nepopolne montaže! Uporaba nepopolno montirane naprave lahko povzroči hude telesne poškodbe.

- Napravo uporabljajte samo, ko je popolnoma montirana!
- Pred vklopom preverite, da so vse varnostne in zaščitne naprave montirane in delujoče!

Potrebno orodje

Št.	Orodje
1	Viličasti ali očesni ključ SW 10 (x2)
2	Viličasti ali očesni ključ SW 13
3	Inbus ključ 5 mm
4	Kombinirane ali koničaste kleščice
5	Izvijač
6	Razpršilno olje
7	Tlačilka za pnevmatike z manometrom (ventil za motorna vozila)

4.1 Montaža spodnjega nosilca (02, 03)

1. Odvijte vijake na snežni frezi (02/1).
2. Pritrdite spodnji nosilec na snežno frezo (03/1).

4.2 Montaža upravljalne plošče (04)

1. Pritrdite tri vijake (04/1).
2. Pustite prosto luknjo (04/2) za vodilo ročice.

4.3 Privijanje in nastavitev bovdenkega vleka (vozni in polžasti pogon) (05)

Nastavite tri bovdenke vleke, kot sledi:

1. Nastavitveni del na bovdenkem vleku (05/1) vrtite v smeri puščice (05/a), dokler bovdenki vlek ne visi več (rahlo napet). Med vrtenjem držite žicovod, da se ne zasuka.
2. Privijte protimatico (05/2) (05/b).

4.4 Privijanje vzvodja za prestavno ročico (06)

1. Vpnite vzvodje (06/1) spodaj na ohišje (06/2).

4.5 Montaža ročaja za izbiro prestave in višino izmeta (07)

1. Vzmetne plošče (07/1) namestite na navoj.
2. Privijte in zategnite ročaj za višino izmeta (07/2).
3. Privijte in zategnite ročaj za izbiro prestave (07/3).

4.6 Priključitev vtiča za ogrevanje in osvetlitev (08)

1. Priključite vtič za ogrevanje in osvetlitev (08/1).

4.7 Montaža izmeta za sneg (09, 10)

1. Drсно površino (09/1) izmeta za sneg na snežni frezi nekoliko naoljite z razpršilnim oljem (uporabite lahko tudi mazivo).
2. Namestite izmet za sneg (10/1) (10/a).
3. Vtaknite pritrdilne vijake (10/2) od znotraj skozi spone in izmet za sneg.
4. Privijte izmet za sneg s samovarovalnimi maticami (10/3).

4.8 Pritrditev bovdenkega vleka na izmetno loputo (11)

1. Vpnite bovdenki vlek v vodilo (11/1, 11/2). Na zunanjem bovdenkem vleku mora biti pritrjena gumijasta zaščita.
2. Protimatico (11/3, 11/4) čvrsto vrtite proti vodilu (11/2).

4.9 Montaža ročice za izmet snega (12)

1. Vtaknite vodilo za ročico (12/1) v vodilni nosilec in ga pritrdite. Ne zategnite preveč.
2. Ročico potisnite skozi vodilo na vodilnem nosilcu (12/a).

Če ročice do spodnjega vodila ni mogoče premakniti ali zelo težko, je morda treba nekoliko dodatno nastaviti vodilo na vodilnem nosilcu. V ta namen nekoliko razrahljajte vijake in jih po nastavitvi znova privijte (12/1).

- Vtahnite varnostno razcepko (12/2) s kleščami (12/b).

5 ZAGON

⚠ OPOZORILO! Nevarnost poškodb zaradi pomanjkljive naprave. Uporaba pomanjkljivo montirane naprave lahko povzroči hude telesne poškodbe in poškodbe naprave.

- Napravo uporabljajte samo, če ni okvarjena ali poškodovana in nobeni deli ne manjkajo oziroma niso zrahljani.

ℹ NAPOTEK Pred zagonom vedno vizualno preglejte napravo. Naprave ne uporabljajte, če so delovni in/ali pritrditveni deli zrahljani, poškodovani ali obrabljeni.

5.1 Delovno sredstvo

⚠ NEVARNOST! Nevarnost eksplozije in požara. Zaradi mešanice iztekajočega bencina in zraka se tvori eksplozijsko ozračje. Pri nepravilnem ravnanju z gorivom lahko pride do vzbuha, eksplozije in požara, posledično pa do hudih telesnih poškodb in tudi smrti.

- Pri ravnanju z bencinom ne kadite.
- Z bencinom delajte samo na prostem in nikoli v zaprtih prostorih.

⚠ NEVARNOST! Smrtna nevarnost zaradi zastrupitve. Izpušni plini motorja vsebujejo ogljikov monoksid, ki lahko že v nekaj minutah povzroči smrt.

- Motorja nikoli ne zaganjajte v zaprtih prostorih, temveč vedno na prostem.
- Ne vdihujte izpušnih plinov motorja.
- Izklopite motor, če pri uporabi začutite slabost, omotico ali šibkost. Takoj poiščite zdravniško pomoč.

ℹ NAPOTEK Rabljeno motorno olje odstranite skladno z okoljevarstvenimi predpisi! Priporočamo, da staro olje v zaprti posodi oddate v center za recikliranje ali servisni službi. **Starega olja ne smete**

- odvreči med komunalne odpadke,
- izliti v kanalizacijo ali odtok,
- izliti na zemljo.

ℹ NAPOTEK Upošteвайте priložena navodila za uporabo motorja!

Pred začetkom uporabe morate naliti motorno olje in z gorivom natočiti snežno frezo.

	Bencin	Motorno olje
Vrsta	Bencin/neosvinčen (86 oktanski ali več) Motor je primeren za uporabo E10.	Nasvet SAE 5W-30
Količina polnjenja	4 l	0,95 l

5.2 Točenje motornega olja (13)

- Odvijte pokrov za polnjenje olja (13/1), zapiralo shranite na čistem mestu.
- Z lijakom natočite olje.
- Preverite nivo napoljenosti.
- Trdno zaprite in očistite odprtino za točenje olja.

Za pravilno preverjanje nivoja olja upoštevajte navodila za motor.

5.3 Točenje bencina (13)

- Odvijte pokrov rezervoarja (13/2), shranite ga na čistem mestu.
- Z lijakom natočite bencin.
- Trdno zaprite in očistite odprtino za polnjenje rezervoarja.

5.4 Preverjanje tlaka v pnevmatikah (14)

- Zlasti pred prvo uporabo pozimi in med časom uporabe najmanj vsake tri mesece preverite tlak pnevmatikah. Najv. dovoljeni tlak v pnevmatiki je naveden na pnevmatikah (14/1). Napotek: 1 bar = pribl. 14,5 psi
- Pnevmatike enakomerno napolnite s tlačilko za pnevmatike.

5.5 Nastavitev višine prostora (15, 16, 17)

⚠ PREVIDNO! Nevarnost telesnih poškodb. Nevarnost uresniti pri poseganju v delujoči transportni polž.

- Višino čiščenja nastavite samo pri izklopljenem motorju in mirujočem transportnem polžu.

Višino čiščenja nastavite tako, da ne morete pobrati proda ali drugih tujkov. Upošteвайте velike nevarnosti, na primer kolesnice, pokrove kanalov ali tlakovce.

1. Napravo za nastavitev pomaknite na ravno podlago.
2. Odvijte pritrdilne vijake drsnih tirnic levo in desno (15/1, 16/1).
3. Čistilno ploščo (15/2) dvignite na zeleno višino (15/a) in privijte drsne tirnice.
4. Pazite, da obe drsni tirnici stojita enako daleč navzdol (15/b), da čistilna plošča poteka vzporedno glede na tla.

F NAPOTEK Če sta drsni tirnici obrabljeni (brusilni rob (17/1) pobrušen), ju obrnite za 180° (17/a) in uporabite drugo stran.

5.6 Preverjanje strižnega sornika na napravi (18, 34)

⚠ POZOR! Nevarnost poškodb naprave. Zamrznjeno polžasto gonilo lahko povzroči škodo na V-jermenih.

- Pred zagonom motorja preverite, ali je polžasto gonilo zamrznjeno.
- Snežno frezo postavite za odtajanje polžaste-gonila na za to predvideno mesto.

1. Pred vsakim zagonom preverite, ali šest strižnih sornikov (18/1, 34/2) niso poškodovani.
 - Odlomljene strižne sornike zamenjajte z originalnimi nadomestnimi deli. Pri uporabi nedovoljenih nadomestnih delov se lahko naprava hudo poškoduje!
 - Dva nadomestna strižna sornika (01/4) sta na upravljalni plošči.

2. Preverite vse upravljalne elemente, varnostne naprave, matice, vijake in sornike naprave glede popolnosti, čvrste pritrditve in nepoškodovanosti.

5.7 Zagon motorja (19–24)

⚠ NEVARNOST! Smrtna nevarnost zaradi zastrupitve. Izpušni plini motorja vsebujejo ogljikov monoksid, ki lahko že v nekaj minutah povzroči smrt.

- Motorja nikoli ne zaganjajte v zaprtih prostorih, temveč vedno na prostem.
- Ne vdihujte izpušnih plinov motorja.
- Izklopite motor, če pri uporabi začitite slabost, omotico ali šibkost. Takoj poiščite zdravniško pomoč.

⚠ POZOR! Nevarnost poškodb naprave. Zamrznjeno polžasto gonilo lahko povzroči škodo na V-jermenih.

- Pred zagonom motorja preverite, ali je polžasto gonilo zamrznjeno.
- Snežno frezo postavite za odtajanje polžaste-gonila na za to predvideno mesto.

Postopek zagona (19, 20, 21, 22)

1. Preverite nivo olja in goriva.
2. Odprite pipo za gorivo (19/1) (19/a).
3. Preverite, ali sta vozni in polžasti pogon izklopljena. Oba vzvoda za upravljanje sklopke morata stati pokončno.
4. Dušilko (19/2) namestite v položaj ZAPRTO (CLOSE) (19/b).
5. Trikrat pritisnite glavni gumb (20/1) v časovnem razmaku pribl. 2 sekundi. Pri temperaturah pod 10 °C gumb za polnjenje pritisnite 5x.
6. Ročico za plin (21/1) namestite v položaj Hitro (Schnell) (21/a).
7. Vtaknite ključ motorja (22/1).

Ročni zagon (23)

1. Nekoliko povlecite vrvico zaganjalnika, da začitite prvi upor, potem jo hitro povlecite ven in jo nato spustite, da se navije nazaj (23/a).

230 V postopek zagona (24)

1.  (24/a)

2.  (24/b)

5.8 Zaustavitev motorja (25, 26)

⚠ OPOZORILO! Nevarnost zaradi vrtečih se delov! Seganje v vrteče se dele naprave lahko povzroči hude telesne poškodbe!

- Nikoli ne posegajte v vrtljivi transportni polž!

1. Ročico za plin (25/1) namestite v položaj Počasi (Langsam) (25/a).
2. Da preprečite zamrznitev, pustite, da transportni polž in izmetno kolesce delujeta tako dolgo, dokler nista povsem brez snega. V-jermeni bi se lahko sicer ob zagonu poškodovale.
3. Snemite ključ za motor (26/1) (26/a).
4. Motor se izklopi.
5. Pipo za gorivo (26/2) zavrtite v položaj OFF (zaprto) (26/b).

6 UPRAVLJANJE

6.1 Zagon načina za čiščenje (27, 28, 29)

⚠ OPOZORILO! Nevarnost zaradi vrtečih se delov! Seganje v vrteče se dele naprave lahko povzroči hude telesne poškodbe!

- Nikoli ne posegajte v vrtljivi transportni polž!

⚠ OPOZORILO! Odmetavanje predmetov! Nevarnost telesnih poškodb in grotne škode zaradi izmetanih predmetov!

- Izmetnega kanala nikoli ne obrnite v smer oseb, živali, oken, avtomobilov ali vrat.

1. Izvedite prvi zagon.
2. Preverite položaj izmeta za sneg in nastavite smer izmeta z ročico (27/1).
3. Nastavite višino izmeta (27/2).
4. Zaženite motor (19–24).
5. Pretaknite prestavo za vozni pogon (28/3):
 - 1 do 6 so prestave za vožnjo naprej, pri čemer je 1 najpočasnejša in 6 najhitrejša prestava.
 - R1 in R2 sta vzvratni prestavi, pri čemer je R1 počasna in R2 hitrejša prestava.
6. Pritisnite vzvod za upravljanje sklopke (28/4) za polžasti pogon (28/a).
7. Pritisnite vzvod za upravljanje sklopke (29/5) za vozni pogon (29/a).

6.2 Zaustavitev načina za čiščenje (30)

1. Spustite (izklopite) vzvod za upravljanje sklopke (30/1) za polžasti in vozni pogon (30/a).

Da preprečite zamrznitev, pustite, da transportni polž in izmetno kolesce delujeta tako dolgo, dokler nista povsem brez snega. Zamrznjen transportni polž poškoduje V-jermene.

Snežna freza se zaustavi, transportni polž in izmetno kolesce se ustavi.

6.3 Sprememba prestave za vozni pogon (30, 31)

1. Spustite (izklopite) vzvod za upravljanje sklopke (30/1) za polžasti in vozni pogon (30/a).
 - Prestavo zamenjajte vedno samo, ko je izklopljena, naprava se lahko poškoduje!
 - Transportni polž blokira, če ga zaženete v težkem in mokrem snegu. Če je mogoče, ga pustite vedno delovati.
2. Prestavo spremenite s prestavno ročico (31/1).

6.4 Odstranjevanje zamašitev v izmetu za sneg (30, 32)

ⓘ NAPOTEK Za preprečevanje zamašitev pri mokrem in težkem snegu pustite transportni polž vedno delovati.

Če se sneg več ne izmeče pravilno, so lahko za to odgovorne obloge snega in ledu na transportnih polžih in v izmetnem kanalu.

1. Spustite (izklopite) vzvod za upravljanje sklopke (30/1) za polžasti in vozni pogon (30/a).
2. Izklopite motor (25, 26).
3. S pomožnim orodjem (32/1) previdno odstranite sneg iz izmetnega kanala in s transportnega polža.

Če izmet snega še vedno ni zadosten, obiščite specializirano delavnico.

7 POPRAVILO

⚠ OPOZORILO! Nevarnost telesnih poškodb pri popravilih. Nestrokovna popravila lahko povzročijo hude telesne poškodbe in poškodbe naprave.

- Popravila smejo izvajati le servisne delavnice AL-KO ali pooblaščenec strokovne delavnice!

Strokovno preverjanje je vedno potrebno:

- po trčenju ob oviro,
- pri nenadni zaustavitvi motorja,
- pri poškodovanem transportnem polžu ali izmetnem kolescu.

8 VZDRŽEVANJE IN NEGA

⚠ PREVIDNO! Nevarnost telesnih poškodb.

Predmeti z ostrimi robovi in premikajoči se predmeti lahko povzročijo telesne poškodbe.

- Pri vzdrževalnih delih, negi in popravilih vedno nosite zaščitne rokavice!
 - Izklopite motor in se prepričajte, da ne deluje!
 - Izvlecite vtič vžigalne svečke!
-
- Napravo očistite po vsaki uporabi. Odstranite zlasti ostanke soli za posipanje.
 - Naprave ne izpirajte z vodo. Voda, ki vdre v napravo, lahko povzroči motnje (vžigalna naprava, uplinjač).
 - Vedno zamenjajte glušnik.
 - Upoštevajte načrt vzdrževanja.
 - Upoštevajte navodila za motor.

8.1 Načrt vzdrževanja

Pred vsako uporabo

- Preverite nivo olja (glejte Navodila za motor).
- Preverite strižni sornik.
- Preverite, ali je naprava poškodovana.
- Preverite, ali je transportni polž zamrznjen.

Po prvih 5 urah delovanja

- Zamenjajte motorno olje (glejte Navodila za motor).

Vsakih 8 ur delovanja

- Transportni polž premažite z mastjo.

Vsake tri mesece

- Preverite tlak v pnevmatiki.
- Obroč (09/1) izmeta za sneg naoljite z razpšilnim oljem.

Letno

- Zamenjajte vžigalno svečko (glejte Navodila za motor).
- Premažite transportni polž z mazivom.
- Zamenjajte motorno olje.

8.2 Premazovanje transportnega polža z mazivom (33)

Z mazalno tlačilko vtisnite v mazalko (33/1) pribl. 2–3 hoda univerzalne masti.

8.3 Vzdrževanje kolesnega in polžastega pogona

⚠ OPOZORILO! Nevarnost telesnih poškodb pri vzdrževalnih delih. Nestrokovno vzdrževanje lahko povzroči hude telesne poškodbe in poškodbe naprave.

- Bovdenski poteg nastavljajte samo pri izklopljenem motorju.
- Zaustavite motor, če kolesnega/polžastega pogona ni mogoče izklopiti.
- Ne poskušajte izvesti popravila in takoj poiščite specializirano podjetje.

i NAPOTEK Vlaga v bovdenskem vleku lahko povzroči korozijo ali zamrznitev. Poškodovani bovdenski vlek je treba zamenjati.

Nastavitev bovdenskega vleka

Če pri delujočem motorju kolesnega/polžastega pogona več ni mogoče vklopiti, je treba nastaviti ustrezen bovdenski vlek.

1. Odvijte protitamico (05/2).
2. Nastavitveni del na bovdenskem vleku (05/1) vrtite v smeri puščice (05/a), dokler bovdenski vlek ne visi več (rahlo napet). Med vrtenjem držite žicovod, da se ne zasuka.
3. Privijte protitamico (05/2) (05/b).
4. Za preverjanje nastavitve zažene motor in vklopite kolesni/polžasti pogon.
5. Če kolesnega/polžastega pogona še vedno ni mogoče varno vklopiti in izklopiti, je treba napravo odnesti v specializirano podjetje.

8.4 Menjava strižnega sornika (18, 34)

Za varnost upravljavca in naprave se lahko strižni sorniki (18/1) po blokadi transportnega polža odlomijo.

i NAPOTEK Odlomljene strižne sornike zamenjajte z originalnimi nadomestnimi deli. Pri uporabi nedovoljenih nadomestnih delov se lahko naprava hudo poškoduje!

1. Izklopite napravo in izvlecite vtič vžigalne svečke.
2. Odstranite varnostno razcepko (34/1).
3. Odstranite poškodovani strižni sornik (34/2).
4. Preverite, ali je gred poškodovana.
5. Vstavite nov strižni sornik (34/2) in ga zavarujte z varnostno razcepko (34/1).

9 POMOČ PRI MOTNJAH

⚠ PREVIDNO! Nevarnost telesnih poškodb.
Predmeti z ostrimi robovi in premikajoči se predmeti lahko povzročijo telesne poškodbe.

- Pri vzdrževalnih delih, negi in popravilih vedno nosite zaščitne rokavice!
- Izklopite motor in se prepričajte, da ne deluje!
- Izvlecite vtič vžigalne svečke!

f NAPOTEK Pri motnjah, ki niso navedene v tej tabeli ali ki jih ne morete sami odpraviti, se obrnite na našo servisno službo.

Motnja	Ukrep
Motor ne deluje.	Natočite bencin.
	Ročico za plin namestite v položaj »Start«.
	Vklopite dušilko, pritisnite glavni gumb.
	Izvedite vzdrževanje vžigalne svečke.
Moč motorja slabi.	Očistite izmetni kanal/ohišje.
	S transportnega polža in izmetnega kolesca odstranite sneg in led.
	Zmanjšajte delovno hitrost.
Kolesni pogon pri pritisnjenem vzvodu za upravljanje sklopke ne deluje.	Naknadno nastavite bovdenki vlek.
	Obiščite delavnico servisne službe.
Kolesnega pogona ni več mogoče ustaviti (se več ne izklopi).	<ul style="list-style-type: none"> ■ Izklopite motor. ■ Ne poskušajte popravljati! ■ Obiščite delavnico servisne službe.
Transportni polž se pri pritisnjenem vzvodu za upravljanje sklopke ne vrtil.	Strižni sornik je odlomljen, zamenjajte.
	Naknadno nastavite bovdenki vlek.

Motnja	Ukrep
	Obiščite delavnico servisne službe.
Transportnega polža ni več mogoče ustaviti (se več ne izklopi).	<ul style="list-style-type: none"> ■ Izklopite motor. ■ Ne poskušajte popravljati! ■ Obiščite delavnico servisne službe.
Naprava nenavadno močno vibrira.	Preverite transportni polž in izmetno kolesce.
Naprava vleče na eno stran.	Preverite tlak v pnevmatikah, prilagodite.
	Preverite, nastavite ali zamenjajte drsno tirnico.

Nadomestni deli

Glejte: www.al-ko.com

10 SHRANJEVANJE

⚠ OPOZORILO! Nevarnost požara in eksplozije. Bencinski hlapi so zelo lahko vnetljivi.

- Enote ne skladiščite v bližini odprtih plamenov ali virov toplote.

Po vsaki uporabi temeljito očistite napravo in – če so na voljo – namestite zaščitna pokrivala. Hranite napravo na suhem mestu z možnostjo zaklepanja in izven dosega otrok.

Pri daljšem skladiščenju naprave, na primer po končani zimi, je treba izvesti naslednja dela, da se preprečijo poškodbe:

- Izpraznite uplinjač:
 - Zaženite motor.
 - Zaprite ventil za gorivo.
 - Počakajte, dokler se motor ne izklop.
- Počakajte, da se motor ohladi.
- Osušite napravo in jo skladiščite nedostopno otrokom in nepooblaščenim osebam.
- Izpraznite rezervoar bencina ali napolnite do konca.
- Izvlecite ključ motorja.
- Snemite vtič vžigalne svečke.

11 ODSTRANJEVANJE



- Bencin in motorno olje ne sodita med gospodinjske odpadke ali odtok, temveč jih je treba ločeno oddati na posebnem zbirnem mestu!
- Pred odstranjevanjem naprave morate izprazniti rezervoar za gorivo in posodo za motorno olje!

- Embalaža, naprava in dodatna oprema so izdelani iz materialov, ki so primerni za recikliranje, in jih je treba ustrezno odstraniti.

12 SERVISNA SLUŽBA/SERVIS

V primeru vprašanj glede garancije, popravil ali nadomestnih delov se obrnite na najbližjo servisno delavnico AL-KO. Najdete jo na naslednjem naslovu:

www.al-ko.com/service-contacts

13 GARANCIJA

Morebitne napake materiala ali proizvodne napake na napravi bomo znotraj zakonskega obdobja veljavnosti, ki velja za garancijske zahtevke, po naši izbiri opravili s popravilom ali nadomestilom. Obdobje veljavnosti garancije je odvisno od veljavne zakonodaje v državi, v kateri je bila naprava kupljena.

Naša garancija velja samo, če:

- so ta navodila za uporabo upoštevana,
- je bila naprava strokovno uporabljena,
- so bili uporabljeni originalni nadomestni deli.

Garancija preneha veljati, če:

- so bili izvedeni samovoljni poskusi popravila,
- so bile izvedene samovoljne tehnične spremembe,
- naprava ni bila uporabljena v skladu z namenom uporabe.

Garancija ne velja za:



- poškodbe laka, ki so posledica normalne uporabe,
- obrabne dele, ki so na kartici nadomestnih delov označeni z okvirjem xxxxxx (x).
- Motorji z notranjim izgorevanjem (za te veljajo garancijska določila posameznih proizvajalcev motorja)

Garancija začne veljati, ko napravo kupi prvi končni uporabnik. Velja datum na računu. S to izjavo in originalnim potrdilom o nakupu se obrnite na vašega prodajalca ali na najbližjo pooblaščenno servisno službo. Ta izjava ne vpliva na zakonske garancijske zahtevke, ki jih ima kupec do prodajalca.

PRIJEVOD ORIGINALNIH UPUTA ZA UPORABU**Sadržaj**

1	Informacije o Uputama za uporabu.....	79	5.4	Provjera tlaka guma (14)	86
1.1	Simboli na naslovnoj stranici	80	5.5	Postavite visinu čišćenja (15, 16, 17) .	86
1.2	Objašnjenja oznaka i signalnih riječi ..	80	5.6	Provjeriti stisne vijke na uređaju (18, 34)	87
2	Opis proizvoda.....	80	5.7	Pokretanje motora (19 - 24).....	87
2.1	Namjenska uporaba	80	5.8	Zaustavljanje motora (25, 26).....	87
2.2	Moguća predvidiva nepravilna uporaba	80	6	Upravljanje	88
2.3	Sigurnosni i zaštitni uređaji	80	6.1	Pokretanje postupka čišćenja (27, 28, 29)	88
2.4	Opseg isporuke	80	6.2	Zaustavljanje postupka čišćenja (30) .	88
2.5	Simboli na uređaju	81	6.3	Promjena stupnja prijenosa za putni pogon (30, 31)	88
2.5.1	Sigurnosne oznake.....	81	6.4	Ukloniti blokade pri izbacivanju snijega (30, 32)	88
2.5.2	Oznaka rukovanja.....	81	7	Popravak	88
2.6	Pregled proizvoda 620 E III (01)	81	8	Održavanje i njega	88
3	Sigurnosne napomene.....	82	8.1	Plan održavanja	89
3.1	Sigurnosne upute u skladu s ISO 8437 Dodatak A	82	8.2	Podmažite svrdlo (33).....	89
3.2	Sigurnosne napomene za opsluživanje	84	8.3	Servisirajte putni i pužni pogon.....	89
3.3	Rukovanje benzinom i uljem	84	8.4	Zamijeniti stisne vijke (18, 34)	89
4	Montaža	85	9	Pomoć u slučaju smetnji.....	89
4.1	Montirati donju šipku (02, 03).....	85	10	Skladištenje.....	90
4.2	Montirati upravljačku ploču (04)	85	11	Zbrinjavanje.....	90
4.3	Priviti i prilagoditi Bowden kabele (putni i pužni pogon) (05)	85	12	Korisnička služba/Servis	90
4.4	Zavrnuti spojnicu za polugu mjenjača (06).....	85	13	Jamstvo	91
4.5	Montirati polugu za odabir stupnja prijenosa i visine izbacivanja (07)	85	1	INFORMACIJE O UPUTAMA ZA UPORABU	
4.6	Priključiti utikač za grijanje i rasvjetu (08).....	85	■	Kod njemačke verzije radi se o originalnim uputama za uporabu. Sve ostale jezične verzije prijevodi su originalnih uputa za uporabu.	
4.7	Montirati izbacivač snijega (09, 10)....	85	■	Ove Upute za uporabu držite na lako dostupnom mjestu kako bi vam bile pri ruci kada vam zatrebaju informacije o uređaju.	
4.8	Pričvrstite Bowden kabel na otvor za izbacivanje (11)	85	■	Uređaj prosljeđujte drugim osobama samo s ovim Uputama za uporabu.	
4.9	Sklopiti pomičnu ručicu za izbacivač snijega (12)	85	■	Pročitajte i slijedite sigurnosne napomene i upozorenja iz ovih Uputa za uporabu.	
5	Stavljanje u pogon	86			
5.1	Pogonsko sredstvo.....	86			
5.2	Ulijevanje motornog ulja (13)	86			
5.3	Ulijevanje benzina (13).....	86			

1.1 Simboli na naslovnoj stranici

Simbol	Značenje
	Prije prvog korištenja obavezno pažljivo pročitajte ove Upute za uporabu. To je preduvjet sigurnog rada i rukovanja bez smetnji.
	Upute za uporabu
	Benzinski uređaj nikada nemojte koristiti blizu otvorenog plamena ili izvora topline.

1.2 Objašnjenja oznaka i signalnih riječi

⚠ OPASNOST! Pokazuje neposrednu opasnost koja – ako se ne izbjegne – uzrokuje smrt ili tešku ozljedu.

⚠ UPOZORENJE! Pokazuje potencijalnu opasnost koja bi – ako se ne izbjegne – mogla uzrokovati smrt ili tešku ozljedu.

⚠ OPREZ! Pokazuje potencijalnu opasnost koja bi – ako se ne izbjegne – mogla uzrokovati manju ili umjerenu ozljedu.

⚠ POZOR! Pokazuje situaciju koja bi – ako se ne izbjegne – mogla uzrokovati materijalnu štetu.

ℹ NAPOMENA Posebne napomene za bolju razumljivost i rukovanje.

2 OPIS PROIZVODA

2.1 Namjenska uporaba

Ovaj uređaj služi samo za uklanjanje svježe pa-log, mekog i suhog snijega na popločanim stazama i površinama - npr. za dvorišta, garažne ulaze, pješačke staze ili parkirna mjesta - pogodno za privatnu uporabu. Staze i površine koje treba očistiti moraju imati čvrstu podlogu i glatku površinu, npr. betonski pločnik, granitni pločnik ili asfalt.

Ovaj je uređaj namijenjen za primjenu u privatnom području. Svaka druga uporaba i nedozvoljene pregradnje ili ugradnje smatrat će se pogrešnom primjenom i bit će temelj za ukidanje jamstva kao i za gubitak sukladnosti (oznake CE) i odbacivanje svake odgovornosti proizvođača u odnosu na štete za korisnika ili trećih strana.

2.2 Moguća predvidiva nepravilna uporaba

Uređaj nije pogodan za čišćenje neasfaltiranih staza i površina - npr. za šljunčane površine, pošljunčane staze ili livade. Velike površine i visina snijega, vrlo vlažan snijeg i utabani snijeg i led ne mogu se uklanjati ovim uređajem.

Uređaj nije predviđen ni za komercijalnu primjenu u javnoj praksi i na sportskim terenima kao ni za primjenu u poljoprivredi ni šumarstvu.

2.3 Sigurnosni i zaštitni uređaji

⚠ UPOZORENJE! Opasnost od ozljeda. Neispravne i deaktivirane sigurnosne i zaštitne naprave mogu izazvati teške ozljede.

- Pobrinite se za popravak sigurnosnih i zaštitnih naprava.
- Nikada ne isključujte sigurnosne i zaštitne naprave.

Poluga kvačila

Na upravljaču na uređaju nalaze se dvije poluge kvačila. Otpustite obje poluge kvačila u trenutku opasnosti.

- Poluga kvačila za pužni pogon izbacivača snijega. Pužni pogon je zaustavljen.
- Poluga kvačila za putnički pogon. Putnički pogon je zaustavljen.

Podesivi izbacivač snijega

Postavite izbacivač snijega tako da izbačeni snijeg ne može ugroziti ljude, životinje, zgrade, vozila ili bilo što drugo. Na cestama budite oprezni da ne ometate cestovni promet ili ugrožavate sudionike u prometu.

2.4 Opseg isporuke

U opseg isporuke spadaju ovdje navedene stavke. Provjerite jesu li sadržane sve stavke:

Br.	Dio
1	čistač snijega
2	Alat za čišćenje
3	Upute za uporabu i montažu
4	Ključ za svječice
5	Upute za motor
6	Upravljačka ploča
7	Izbacivač snijega
8	Set za postavljanje izbacivača snijega (3x)

Br.	Dio
9	Pomična ručica za podešavanje izbacivanja
10	Poluga za odabir stupnja prijenosa
11	Poluga za visinu izbacivanja
12	Zamjenski stisni vijci s klipovima (2x)
13	Ključ za motor (2x)

2.5 Simboli na uređaju

2.5.1 Sigurnosne oznake

Simbol	Značenje
	Pozor! Poseban oprez pri rukovanju!
	Prije pokretanja pročitajte upute za uporabu!
	Držite se dalje od područja izbacivanja. Opasnost od izbacivača snijega.
	Nosite zaštitu za oči i sluh!
	Ne dirajte rotirajuće dijelove. Opasnost od uvlačenja!
	Ne dirajte izbacivač snijega!
	Ne dirajte i ne prilazite svrdlu!
	Isključite motor prije započinjanja bilo kakvih radova na uređaju.

Simbol	Značenje
	Prije radova na održavanju i popravci, povucite utikač svjećice.
	Treće osobe udaljite iz područja opasnosti!
	Rotirajući dijelovi u području izbacivanja! Opasnost od uvlačenja!

2.5.2 Oznaka rukovanja

Prigušnica ZATVORENO / OTVORENO	
Gas Sporo / Brzo	
Ključ za motor Uključeno / Isključeno	
Ventil za gorivo OFF (Zatvoreno) ON (Otvoreno)	
Gumb temeljnog pre- maza	

2.6 Pregled proizvoda 620 E III (01)

Pregled proizvoda (01) daje pregled uređaja.

Br.	Dio
1	Grijane ručke
2	Prekidač za osvjtljenje
3	Prekidač za grijanje ručki
4	Zamjenski stisni vijci
5	Poluga kvačila za pužni pogon
6	Poluga za kontrolu visine izbacivanja
7	Poluga za odabir stupnja prijenosa, 6 stupnjeva prijenosa za vožnju naprijed i 2 stupnja za vožnju unazad
8	Poluga kvačila za putnički pogon

Br.	Dio
9	Podešavanje visine izbacivanja
10	Izbacivač snijega uz interventnu zaštitu
11	Rasvjeta
12	Pomična ručica za podešavanje smjera izbacivanja
13	Poklopac od goriva
14	Znak
15	Alat za čišćenje (priložen na naljepnici)
16	Utikač svjećice
17	Svrđlo
18	Kotač za bacanje
19	Podesiva visina klizanja
20	Ploča za čišćenje

3 SIGURNOSNE NAPOMENE

⚠️ OPASNOST! Opasnost po život i opasnost od teških ozljeda! Nepoznavanje sigurnosnih napomena i upute za rukovanje može dovesti do najtežih ozljeda, a čak i smrti.

- Prije korištenja uređaja uzmite u obzir sve sigurnosne napomene i upute za rukovanje koje se navode u ovim Uputama za uporabu te drugim uputama na koje se ovdje ukazuje.
- Svu isporučenu dokumentaciju čuvajte za buduću uporabu.

⚠️ UPOZORENJE! Opasnost od požara i eksplozije. Gorivo koje curi može formirati eksplozivnu smjesu benzina i zraka. Brzo sagorijevanje, eksplozija i požar pri nepropisnom rukovanju s gorivom mogu dovesti do ozbiljnih ozljeda pa čak i smrti.

- Motor nikada ne skladištite blizu otvorenog plamena ili izvora topline.
- Motor nemojte upotrebljavati u zapaljivom okruženju.

⚠️ UPOZORENJE! Opasnost od ozljeda zbog neispravnog alata. Rad pogrešno montiranog uređaja može izazvati teške ozljede i oštećenje uređaja.

- Uređaj pogonite samo ako je ispravan i neoštećen te ako su svi dijelovi na mjestu i pričvršćeni.

⚠️ UPOZORENJE! Opasnost od rotirajućih dijelova uređaja! Stavljanje ruku unutar rotirajućih dijelova uređaja uzrokuje teške ozljede!

- Nikada nemojte posezati za rotirajućim svrdlom!

⚠️ UPOZORENJE! Opasnost od ozljeda. Neispravne i deaktivirane sigurnosne i zaštitne naprave mogu izazvati teške ozljede.

- Pobrinite se za popravak sigurnosnih i zaštitnih naprava.
- Nikada ne isključujte sigurnosne i zaštitne naprave.

3.1 Sigurnosne upute u skladu s ISO 8437 Dodatak A

Prethodno znanje

1. Pažljivo pročitajte upute za uporabu i održavanje. Upoznajte se s kontrolama i pravilnom uporabom uređaja. Steknite sposobnost da brzo zaustavite uređaj i brzo isključite kontrolu.
2. Ni pod kojim uvjetima ne smijete dopustiti djeci da upravljaju uređajem. Upravljanje uređajem od strane odraslih osoba koje nisu pravilno obučene, ni u kojem slučaju ne smije biti dopušteno.
3. Područje uporabe čuvajte slobodnim od svih, posebno male djece i kućnih ljubimaca.
4. Budite posebno oprezni kada vozite unazad kako biste izbjegli proklizavanje ili pad.

Priprema

1. Pažljivo pregledajte područje na kojem će se uređaj koristiti i uklonite sve prostirke, saonice, daske, žice i ostala strana tijela.
2. Prije puštanja motora u pogon, u potpunosti isključite i prebacite polugu u neutralni položaj.
3. Ne koristite uređaj bez odgovarajuće zimske odjeće. Nosite cipele koje se ne kližu na kliskom terenu.
4. Budite oprezni pri rukovanju s benzinom; lako je zapaljiv.
 - Koristite odgovarajući kanister za benzin.
 - Nikad ne dolijevajte gorivo za vrijeme rada motora ili kada je vruć.
 - Uvijek punite spremnik benzina na otvorenom s izuzetnom oprežnošću. Nikada ne punite rezervoar za benzin u zatvorenim prostorijama.

- Čvrsto zatvorite poklopac spremnika i uklonite proliveni benzin.
- 1. Uzemljena sigurnosna utičnica se mora koristiti za sve uređaje s električnim pogonom ili električnim paljenjem.
- 2. Pri čišćenju površine od šljunka ili površina od ruševina, prilagodite visinu kućišta kolektora.
- 3. Nikada ne pokušavajte mijenjati postavke dok motor radi (osim u slučajevima kada to proizvođač posebno preporučuje).
- 4. Ostavite da se motor i uređaj ohladi na vanjskim temperaturama prije nego što počnete čistiti snijeg.
- 5. Rukovanje bilo kojim motoriziranim uređajem može dovesti do toga da strani predmet odleti u oči. Stoga uvijek nosite sigurnosne naočale ili zaštitu za oči tijekom rada, postavki ili popravljivanja.
- 6. Koristite zaštitu za sluh kako biste izbjegli oštećenje sluha.

Upravljanje

1. Ne stavljajte ruke ili noge u blizinu ili ispod pokretnih dijelova. Uvijek se držite podalje od otvora za izbacivanje.
2. Budite izuzetno oprezni pri korištenju ili križanju uređaja na šljunčanim kolovozima, stazama ili ulicama. Uvijek pazite na skrivene prepreke ili promet.
3. Ako naidete na strani predmet, isključite motor, uklonite kabel za paljenje, pažljivo pregledajte da čistač snijega nema oštećenja i popravite oštećenje prije ponovnog pokretanja i ponovne uporabe čistača snijega.
4. Ako uređaj neuobičajeno vibrira, isključite motor i odmah potražite uzrok. Vibracije su u osnovi znak da postoji problem.
5. Uvijek isključite motor ako prekinete rad prije čišćenja kućišta kolektora/pogonskog zupčanika ili otvora za izbacivanje i ako obavljate popravke, postavke ili preglede.
6. Ako obavljate čišćenje, popravke ili preglede, prije toga provjerite da li kolektor/pogonski zupčanik i svi pokretni dijelovi miruju. Isključite kabel za paljenje i držite ga dalje od svjećice za paljenje kako biste izbjegli slučajno paljenje. Kod elektromotora, mrežni utikač se mora povući.
7. Ne upravljajte motorom u zatvorenom prostoru, osim ako ne pokrećete ili ne pomićete čistač snijega u ili izvan zgrade.

otvorite vrata zgrade. Otvorite vrata izvana; ispušni plinovi su opasni.

8. Ne čistite padine. Budite vrlo oprezni pri skretanju na kosim terenima. Ne pokušavajte očistiti strme padine.
9. Nikad ne koristite čistač snijega bez odgovarajućih blatobrana, zaštitnih ploča ili drugih zaštitnih sredstava.
10. Nikada nemojte koristiti čistač snijega u blizini staklenih okruženja, automobila, šahtova za rasvjetu, nagiba terena i sl. bez prilagođavanja smjera izbacivanja snijega. Držite djecu i kućne ljubimce podalje.
11. Nemojte preopteretiti uređaj prebrzim čišćenjem snijega.
12. Nikada ne koristite uređaj na kliskim površinama pri velikim transportnim brzinama. Budite oprezni prilikom vožnje unazad.
13. Nikada ne usmjeravajte izbacivanje prema ljudima koji stoje pored i ne dopustite nikome da stoji ispred uređaja.
14. Isključite dovod energije za kolektor / pogonski zupčanik kad se čistač snijega transportira ili ne koristi.
15. Koristite samo dodatnu opremu i pribor odobren od proizvođača čistača snijega, npr. protutege kotača, utege za ravnotežu, kućište itd.
16. Nikada ne radite sa čistačem snijega pri slaboj vidljivosti ili osvijetljenosti. Uvijek osigurajte da čvrsto stojite i čvrsto držite ručke. Koristite uređaj samo dok hodate, nikada dok trčite.

Održavanje i skladištenje

1. Redovito provjeravajte da su zaštitni uređaji, vijci noževa, pričvrtni vijci motora itd. zategnuti kako biste osigurali siguran rad uređaja.
2. Nikada ne čuvajte uređaj u zgradi s izvorima paljenja, poput uređaja za vruću vodu, električnih peći na puhanje, sušilica i sl., dok u spremniku ima benzina. Ostavite da se motor ohladi prije nego što uređaj odložite u zatvoreni prostor.
3. Uvijek se pridržavajte točnih uputa u korisničkom priručniku ako će se čistač snijega skladištiti na duži vremenski period.
4. Ostavite sve sigurnosne i informativne znakove za upute na uređaju ili ih po potrebi obnovite.

5. Nakon čišćenja snijega, pustite da uređaj radi nekoliko minuta kako bi spriječili da se kolektor / pogonski zupčanik ne smrzne.

3.2 Sigurnosne napomene za opsluživanje

- Uređaj koristite samo za radove za koje je predviđen. Nenamjenska uporaba može prozročiti ozljede i oštećenja imovine.
- Uređaj nikada ne koristite s istrošenim ili neispravnim dijelovima. Neispravne dijelove uvijek zamijenite originalnim zamjenskim dijelovima proizvođača. Ako se koristi uređaj s istrošenim ili neispravnim dijelovima, proizvođač neće prihvatiti nikakve zahtjeve za primjenu uvjeta iz jamstva.
- U sljedećim slučajevima isključite motor, pričekajte da se uređaj zaustavi i uklonite utikač svjećice:
 - Pri napuštanju uređaja
 - Pri čišćenju i radovima održavanja
 - Prije svih radova postavljanja
 - Nakon pojave smetnji
 - Prije otpuštanja blokada
 - Prije uklanjanja začepjenja
 - Nakon kontakta sa stranim tijelima
 - Kada se na uređaju pojave smetnje i neobične vibracije
- Uređaj ne koristite pod utjecajem alkohola, droga ili lijekova.
- Da biste izbjegli ozljede na glavi i udovima kao i oštećenja sluha potrebno je nositi propisanu odjeću i zaštitnu opremu.
- Odjeća mora biti namjenska (usko pristajati) i ne smije vas ometati pri radu. Nikada ne nosite labavu odjeću ili opremu koja bi se mogla uvući u uređaj, npr. šalove.
- Osobna zaštitna oprema obuhvaća sljedeće:
 - Zaštitu sluha i zaštitne naočale
 - Čvrste i cipele koje se ne kliču
 - Zaštitne rukavice
- Ruke ili noge ili druge dijelove tijela i odjeću držite podalje od lopate za čišćenje, svrdla i kotača za izbacivanje.
- Pridržavajte se lokalnih propisa o vremenu rada.
- Ne ostavljajte uređaj koji je spreman za rad bez nadzora.
- Nikad ne čistite na krovovima.

3.3 Rukovanje benzinom i uljem

- Opasnost od eksplozije i požara: Ispuštanjem mješavine benzin-zrak nastaje eksplozivna atmosfera. Brzo sagorijevanje, eksplozija i požar pri nepropisnom rukovanju s gorivom mogu dovesti do ozbiljnih ozljeda pa čak i smrti. Uvažite sljedeće:
 - Nemojte pušiti dok rukujete s benzinom.
 - Benzinom rukujte samo na otvorenom i nikada u zatvorenim prostorima.
 - Obavezno poštujujte pravila ponašanja navedena u nastavku.
- Benzin i ulje transportirajte i skladištite samo u odobrenim spremnicima. Osigurajte da djeca nemaju pristup spremjenom benzinu i ulju.
- Da biste izbjegli onečišćenje tla (zaštita okoliša), uvjerite se da benzin ili ulje ne prodiru u zemlju tijekom punjenja gorivom. Pri punjenju spremnika upotrijebite lijevak.
- Uređaj nikada ne puniti gorivom u zatvorenom prostoru. Na podu može doći do akumulacije benzinskih para, što može dovesti do eksplozivne vatre ili eksplozije.
- Sa uređaja i tla odmah obrišite proliveno gorivo. Pustite da se tekstil kojim ste obrisali benzin osuši na dobro prozračenom mjestu prije nego što ga spremite. U protivnom može doći do iznenadnog samozapaljenja.
- Ako ste prolili benzin, stvaraju se pare benzina. Stoga nemojte motor pokrenuti na istome mjestu, već najmanje 3 m dalje.
- Izbjegavajte doticaj kože s proizvodima mineralnog ulja. Nemojte udisati pare benzina. Uvijek pri punjenju gorivom nosite zaštitne rukavice. Redovito mijenjajte zaštitnu odjeću.
- Pazite na to da vaša odjeća ne dolazi u kontakt s benzinom. Ako benzin dospije na vašu odjeću, odmah je zamijenite.
- Nikada ne otvarajte poklopac spremnika dok motor radi ili je vruć.
- Uređaj nikada nemojte puniti gorivom dok motor radi ili je vruć.
- Nikada nemojte previše napuniti spremnik (benzin se širi).
- Uvijek čvrsto zatvorite poklopac spremnika.
- Zamijenite oštećeni spremnik ili poklopac spremnika.
- Nikad nemojte jesti, piti ili pušiti pri punjenju benzina ili ulja.

- Ako je benzin iscurio:
 - Ne pokrećite motor.
 - Izbjegavajte pokušaje paljenja.
 - Natopite proliveni benzin vezivom ili krpom i pravilno odložite.
 - Očistite uređaj.
- Ako je motorno ulje iscurilo:
 - Ne pokrećite motor.
 - Natopite proliveno ulje sa vezivom za ulje ili krpom i pravilno odložite.
 - Očistite uređaj.

4 MONTAŽA

⚠ UPOZORENJE! Opasnost od ozljeda zbog nepotpune montaže! Rad nepotpuno montiranog uređaja može izazvati teške ozljede.

- Uređajem radite samo ako je u cijelosti sklopljen!
- Prije uključivanja provjerite da li su svi sigurnosni i zaštitni mehanizami na raspolaganju i ispravni!

Potreban alat

Br.	Alat
1	Otvoreni ili prstenasti ključ SW 10 (x2)
2	Otvoreni ili prstenasti ključ SW 13
3	Imbus ključ 5 mm
4	Kombinirana ili kliješta sa špicastim vrhom
5	Odvijač
6	Ulje za prskanje
7	Zračna pumpa za gume s manometrom (automobilski ventil)

4.1 Montirati donju šipku (02, 03)

1. Odvijte vijke na čistaču snijega (02/1).
2. Pričvrstite donju šipku na čistač snijega (03/1).

4.2 Montirati upravljačku ploču (04)

1. Pričvrstite 3 vijka (04/1).
2. Ostavite rupu (04/2) slobodnu za vođenje pomične ručice.

4.3 Priviti i prilagoditi Bowden kabele (putni i pužni pogon) (05)

Podesite 3 Bowden kabela na sljedeći način:

1. Okrenite dio za podešavanje na Bowden kablju (05/1) u smjeru strelice (05/a) sve dok Bowden kabel više ne visi (lagano se zategne). Držite čvrsto kabel dok se okreće tako da se ne uvija.
2. Zategnite zapornu maticu (05/2) (05/b).

4.4 Zavrnuti spojnicu za polugu mjenjača (06)

1. Objesite spojnicu (06/1) na dnu kućišta (06/2).

4.5 Montirati polugu za odabir stupnja prijenosa i visine izbacivanja (07)

1. Postavite opružne podloške (07/1) na navoje.
2. Navijte i zategnite polugu za visinu izbacivanja (07/2).
3. Navijte polugu za izbor stupnja prijenosa (07/3) i zategnite je.

4.6 Priključiti utikač za grijanje i rasvjetu (08)

1. Priključite utikač za grijanje i rasvjetu (08/1).

4.7 Montirati izbacivač snijega (09, 10)

1. Lagano podmažite kliznu površinu (09/1) izbacivača snijega na čistaču snijega uljem (može se koristiti i mast).
2. Postavite (10 / a) izbacivač snijega (10/1).
3. Umetnite pričvrstne vijke (10/2) iznutra kroz jezičke i stavite izbacivač snijega.
4. Izbacivač snijega pričvrstite maticama koje se automatski zatvaraju (10/3).

4.8 Pričvrstiti Bowden kabel na otvor za izbacivanje (11)

1. Objesite Bowden kabel u vodilicu (11/1, 11/2). Zaštita od gume mora biti pričvršćena na vanjski Bowden kabel.
2. Zapornu maticu (11/3, 11/4) čvrsto okrenite uz vodilicu (11/2).

4.9 Sklopiti pomičnu ručicu za izbacivač snijega (12)

1. Umetnite vodilicu pomične ručice (12/1) u vodilicu i pričvrstite je. Nemojte još čvrsto povlačiti.
2. Gurnite pomičnu ručicu kroz vodilicu na šipki vodilice (12/a).
Ako se pomična ručica ne može pomaknuti ili se samo uz poteškoće uspije pomaknuti pre-

ma donjoj vodilici, možda će biti potrebno podesiti vodilicu na šipki vodilice. Da biste to učinili, malo otpustite vijke i ponovo ih zategnite nakon podešavanja (12/1).

- Umetnite klip (12/2) s klijestima (12/b).

5 STAVLJANJE U POGON

⚠ UPOZORENJE! Opasnost od ozljeda zbog neispravnog alata. Rad pogrešno montiranog uređaja može izazvati teške ozljede i oštećenje uređaja.

- Uređaj pogonite samo ako je ispravan i neoštećen te ako su svi dijelovi na mjestu i pričvršćeni.

ℹ NAPOMENA Prije stavljanja u pogon uvijek provedite vizualnu kontrolu. Uređaj se ne smije koristiti s labavim, oštećenim ili istrošenim pogonskim i/ili pričvrstnim dijelovima.

5.1 Pogonsko sredstvo

⚠ OPASNOST! Opasnost od eksplozije i požara. Ispuštanjem mješavine benzin/zrak nastaje eksplozivna atmosfera. Brzo sagorijevanje, eksplozija i požar pri nepropisnom rukovanju s gorivom mogu dovesti do ozbiljnih ozljeda pa čak i smrti.

- Nemojte pušiti dok rukujete s benzinom.
- Benzinom rukujte samo na otvorenom i nikada u zatvorenim prostorima.

⚠ OPASNOST! Opasnost po život zbog trovanja. Ispušni plin motora sadrži ugljični monoksid koji može ubiti čovjeka za nekoliko minuta.

- Motor nikada ne uključujte u zatvorenim prostorima, nego samo na otvorenom.
- Ne udišite ispušne plinove motora.
- Motor isključite ako osjećate mučninu, vrtoglavicu ili slabost. Odmah posjetite liječnika.

ℹ NAPOMENA Korišteno ulje zbrinite na ekološki prihvatljiv način! Preporučujemo da staro ulje predajte u zatvorenom spremniku u centru za reciklažu ili servisnom centru za klijente. **Staro ulje ne**

- bacajte u otpad
- ne izlijevajte u kanalizaciju ili odvod
- ne prolijevajte na zemlju

ℹ NAPOMENA Pridržavajte se isporučene uputa za rad motora!

Prije pokretanja morate napuniti motorno ulje i napuniti gorivo u čistač snijega.

	Benzin	Motorno ulje
Vrsta	Benzin / bez olova (86 oktana ili više) Motor je prikladan za E10.	Preporuka SAE 5W-30
Količina punjenja	4 l	0,95 l

5.2 Ulijevanje motornog ulja (13)

- Odvijte poklopac za punjenje ulja (13/1), spremite ga na čisto mjesto.
- Ulje ulijte lijevkom.
- Provjerite razinu.
- Čvrsto zatvorite i očistite otvor za ulijevanje ulja.

Slijedite upute motora za ispravnu provjeru razine ulja.

5.3 Ulijevanje benzina (13)

- Odvijte poklopac za punjenje goriva (13/2), spremite ga na čisto mjesto.
- Benzin ulijte lijevkom.
- Čvrsto zatvorite i očistite otvor za ulijevanje na spremniku.

5.4 Provjera tlaka guma (14)

- Provjerite tlak u gumama najmanje svaka tri mjeseca, posebno prije prvog puštanja u pogon zimi i tijekom radnog vremena. Najveći dopušteni tlak u gumama je naznačen na gumama (14/1). Napomena: 1 bar = približno 14,5 psi
- Napušite gume ravnomjerno crpkom za zrak za gume.

5.5 Postavite visinu čišćenja (15, 16, 17)

⚠ OPREZ! Opasnost od ozljeda. Opasnost od posjekotina prilikom stavljanja ruke u svrdlo u pogonu.

- Podesite visinu čišćenja samo kad je motor isključen i svrdlo je u mirovanju.

Podesite visinu čišćenja tako da se ne uzima šljunak ili druga strana tijela. Razmotrite velike neravnine, poput nasipa, poklopacu šaftova ili kamenja.

1. Pomaknite uređaj na ravnu površinu da biste ga prilagodili.
2. Otpustite stezne vijke na lijevom i desnom klizaču (15/1, 16/1).
3. Podignite ploču za čišćenje (15/2) na željenu visinu (15/a) i zategnite klizače.
4. Pomaknite oba tako da su oba klizača jednako udaljena prema dolje (15/b) tako da ploča za čišćenje ide paralelno s podom.

I NAPOMENA Ako su klizači istrošeni (brušeni rub (17/1) izbrušen), okrenite ih za 180° (17/a) i upotrijebite drugu stranu.

5.6 Provjeriti stisne vijke na uređaju (18, 34)

⚠ POZOR! Opasnost od oštećenja uređaja. Zamrznuti pužni pogon može oštetiti V-remen.

- Prije pokretanja motora provjerite je li pužni pogon zamrznut.
 - Postavite čistač snijega na prikladno mjesto za otapanje pužnog pogona.
1. Prije svakog pokretanja provjerite jesu li šest stisnih vijaka (18/1, 34/2) u redu.
 - Zamijenite rastrgane stisne vijke originalnim rezervnim dijelovima. Ako se koriste neodobreni rezervni dijelovi, uređaj se može ozbiljno oštetiti!
 - Dva zamjenska stisna vijka (01/4) nalaze se na upravljačkoj ploči.
 2. Provjerite kompletnost, čvrstoću i cjelovitost svih upravljačkih elemenata, sigurnosnih uređaja, matica, vijaka i svornjaka uređaja.

5.7 Pokretanje motora (19 - 24)

⚠ OPASNOST! Opasnost po život zbog trovanja. Ispušni plin motora sadrži ugljični monoksid koji može ubiti čovjeka za nekoliko minuta.

- Motor nikada ne uključujte u zatvorenim prostorima, nego samo na otvorenom.
- Ne udišite ispušne plinove motora.
- Motor isključite ako osjećate mučninu, vrtoglavicu ili slabost. Odmah posjetite liječnika.

⚠ POZOR! Opasnost od oštećenja uređaja. Zamrznuti pužni pogon može oštetiti V-remen.

- Prije pokretanja motora provjerite je li pužni pogon zamrznut.
- Postavite čistač snijega na prikladno mjesto za otapanje pužnog pogona.

Postupak pokretanja (19, 20, 21, 22)

1. Provjerite razinu ulja i goriva.
2. Otvorite slavinu za gorivo (19/1) (19/a).
3. Provjerite isključuju li se putni i pužni pogon. Obje poluge kvačila moraju biti okomite.
4. Postavite prigušnicu (19/2) u položaj ZATVORENO (19/b).
5. Pritisnite primarnu tipku (20/1) 3x, u intervalima od oko 2 sekunde. Pri temperaturi nižoj od 10 °C, 5x pritisnite gumb temeljnog premaza.
6. Postavite polugu za gas (21/1) u položaj Brzo (21/b).
7. Umetnite ključ motora (22/1).

Ručno pokretanje (23)

1. Lagano povucite užu za pokretanje dok ne osjetite otpor, a zatim ga brzo izvucite, a zatim ga lagano ponovo pustiti da se uvuče (23/a).

Postupak pokretanja od 230 V (24)

1. (24/a)

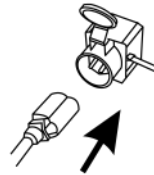

2. (24/b)

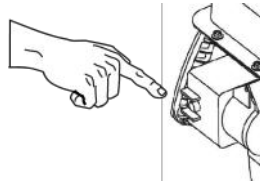

5.8 Zaustavljanje motora (25, 26)

⚠ UPOZORENJE! Opasnost od rotirajućih dijelova uređaja! Stavljanje ruku unutar rotirajućih dijelova uređaja uzrokuje teške ozljede!

- Nikada nemojte posezati za rotirajućim svrdlom!
1. Postavite polugu za gas (25/1) u položaj Spor (25/b).
 2. Da biste spriječili smrzavanje, pustite da svrdlo i kotač za bacanje nastave raditi sve dok uglavnom ne ostanu bez snijega. Inače se V-remeni mogu oštetiti prilikom pokretanja.

- Izvadite (26/a) ključ motora (26/1).
- Motor se isključuje.
- Okrenite slavinu za gorivo (26/2) u položaj OFF (Zatvoreno) (26/b).

6 UPRAVLJANJE

6.1 Pokretanje postupka čišćenja (27, 28, 29)

⚠ UPOZORENJE! **Opasnost od rotirajućih dijelova uređaja!** Stavljanje ruku unutar rotirajućih dijelova uređaja uzrokuje teške ozljede!

- Nikada nemojte posezati za rotirajućim svrdlom!

⚠ UPOZORENJE! **Predmeti koji se izbacuju u zrak!** Opasnost od ozljede i materijalne štete uzrokovane izbačenim predmetima!

- Nikad ne okrećite kanal za izbacivanje prema ljudima, životinjama, prozorima, automobilima ili vratima.

- Izvršite puštanje u rad.
- Provjerite položaj izbacivača snijega i pomičnom ručicom (27/1) namjestite smjer izbacivanja.
- Podesite visinu izbacivanja (27/2).
- Pokrenite motor (19 - 24).
- Uključite polugu za putni pogon (28/3):
 - 1 do 6 su stupnjevi prijenosa za vožnju naprijed, pri čemu je 1 najsporiji, a 6 najbrži.
 - R1 i R2 su stupnjevi prijenosa za vožnju nazad, gdje je R1 spori, a R2 brži.
- Pritisnite polugu kvačila (28/4) za pužni pogon (28/a).
- Pritisnite polugu kvačila (29/5) za putni pogon (29/a).

6.2 Zaustavljanje postupka čišćenja (30)

- Otpustite (odvojite) ručicu kvačila (30/1) za pužni i putni pogon (30/a).

Da biste spriječili smrzavanje, pustite da svrdlo i kotač za bacanje nastave raditi sve dok uglavnom ne ostanu bez snijega. Zamrznuto svrdlo će oštetiti V-remen.

Zaustavlja se čistač snijega, svrdlo i kotač za bacanje.

6.3 Promjena stupnja prijenosa za putni pogon (30, 31)

- Otpustite (odvojite) ručicu kvačila (30/1) za pužni i putni pogon (30/a).
 - Uvijek mijenjajte stupanj prijenosa kad ga isključite, uređaj se može oštetiti!
 - Svrdlo se blokira kada se pokreće u teškom i vlažnom snijegu. Uvijek ga pustite da radi ako je moguće.
- Promijenite stupanj prijenosa ručicom mjenjača (31/1).

6.4 Ukloniti blokade pri izbacivanju snijega (30, 32)

i NAPOMENA Da biste izbjegli blokade na mokrom i teškom snijegu, uvijek pustite da svrdlo radi.

Ako snijeg ne bude više pravilno izbačen, može doći do nanosa snijega i leda na svrdlima i u kanalu za izbacivanje.

- Otpustite (odvojite) ručicu kvačila (30/1) za pužni i putni pogon (30/a).
- Isključite motor (25, 26).
- S pomoćnim alatom (32/1) pažljivo uklonite snijeg iz kanala za izbacivanje i sa svrdla.

Pri daljnjem nedovoljnom izbacivanju snijega, obratite se stručnoj radionici.

7 POPRAVAK

⚠ UPOZORENJE! **Opasnost od ozljeda pri radovima održavanja.** Nepravilni popravci mogu dovesti do teških ozljeda i oštećenja uređaja.

- Popravke smiju obavljati samo Proizvođač servisi i ovlaštena stručna poduzeća!

Uvijek je potrebna stručna provjera:

- Nakon nailaska na prepreku.
- Ako se motor naglo zaustavi.
- Kod oštećenog svrdla ili kotača za bacanje.

8 ODRŽAVANJE I NJEGA

⚠ OPREZ! **Opasnost od ozljeda.** Oštri i pomični dijelovi uređaja mogu uzrokovati ozljede.

- Kod radova održavanja, njege i čišćenja uvijek nosite zaštitne rukavice!
- Isključite motor i provjerite je li motor zaustavljen!
- Izvcite utikač svjeće!
- Očistite uređaj nakon svake uporabe. Posebno uklonite zaostalu sol.

- Ne prskajte uređaj vodom. Prodiranje vode može dovesti do kvara (sustav paljenja, rasplinjač).
- Uvijek zamijenite neispravni prigušivač.
- Slijedite plan održavanja.
- Slijedite upute za motor.

8.1 Plan održavanja

Prije svake uporabe

- Provjerite razinu ulja (pogledajte upute za motor).
- Provjerite stisne vijke.
- Provjerite uređaj na oštećenja.
- Provjerite je li svrdlo zamrznuto.

Nakon prvih 5 radnih sati

- promijenite motorno ulje (pogledajte upute za motor).

Svakih 8 sati rada

- Podmažite svrdlo.

Svaka tri mjeseca

- Provjerite tlak u gumama.
- Prsten(09/1) za izbacivača snijega podmažite uljem.

Godišnje

- Zamijenite svječicu (vidi upute motora).
- Podmažite svrdlo.
- Zamijenite motorno ulje.

8.2 Podmažite svrdlo (33)

Pomoću pištolja za mast pritisnite oko 2-3 poteza univerzalne masti u mazalicu za mazanje (33/1).

8.3 Servisirajte putni i pužni pogon

⚠ UPOZORENJE! Opasnost od ozljede tijekom radova održavanja. Nepravilno održavanje može izazvati teške ozljede i oštećenje uređaja.

- Poteznicu namještajte samo kad je motor isključen.
- Zaustavite motor ako se putni/pužni pogon ne može isključiti.
- Ne pokušavajte ga popraviti i odmah se obratite specijaliziranoj tvrtki.

i NAPOMENA Vlaga u Bowden kابلu može dovesti do korozije ili smrzavanja. Oštećeni Bowden kabel mora biti zamijenjen.

Podesite Bowden kabel

Ako se putni/pužni pogon više ne može uključiti dok motor radi, mora se postaviti odgovarajući Bowden kabel.

1. Otpustite zapornu maticu (05/2).
2. Okrenite dio za podešavanje na Bowden kابلu (05/1) u smjeru strelice (05/a) sve dok Bowden kabel više ne visi (lagano se zategne). Držite čvrsto kabel dok se okreće tako da se ne uvija.
3. Zategnite zapornu maticu (05/2) (05/b).
4. Da biste provjerili postavku, pokrenite motor i uključite putni/pužni pogon.
5. Ako putni/pužni pogon još uvijek nije moguće sigurno uključiti i isključiti, uređaj se mora odvesti u specijaliziranu tvrtku.

8.4 Zamijeniti stisne vijke (18, 34)

Zbog sigurnosti operatera i uređaja, stisni vijci (18/1) se mogu kidati nakon što je svrdlo blokirano.

i NAPOMENA Zamijenite rastrgane stisne vijke originalnim rezervnim dijelovima. Ako se koriste neodobreni rezervni dijelovi, uređaj se može ozbiljno oštetiti!

1. Isključite uređaj i povucite utikač svječice.
2. Uklonite klip (34/1).
3. Uklonite oštećene stisne vijke (34/2).
4. Provjerite osovinu na oštećenja.
5. Umetnite nove stisne vijke (34/2) i učvrstite ih s klipom (34/1).

9 POMOĆ U SLUČAJU SMETNJI

⚠ OPREZ! Opasnost od ozljeda. Oštri i pomični dijelovi uređaja mogu uzrokovati ozljede.

- Kod radova održavanja, njege i čišćenja uvijek nosite zaštitne rukavice!
- Isključite motor i provjerite je li motor zaustavljen!
- Izvucite utikač svječice!

i NAPOMENA Kod smetnji koje nisu navedene u ovoj tablici ili koje ne možete ukloniti sami, obratite se našoj servisnoj službi.

Smetnja	Uklanjanje
Motor ne radi.	Napunite benzinom.
	Postavite polugu za gas na „start“.
	Uključite prigušivač, pritisnite temeljni premaz.
	Pričekajte svjećice.
Snaga motora opada.	Očistite kanal za izbacivanje/kućište.
	Uklonite snijeg i led sa svrdla i kotača za bacanje.
	Smanjite radnu brzinu.
Putni pogon ne radi kada pritisnete ručicu kvačila.	Podesite Bowden kabel.
	Posjetite servisnu službu za korisnike.
Putni pogon se više ne može zaustaviti (ne odvaja se više).	<ul style="list-style-type: none"> ■ Isključite motor. ■ Nema pokušaja popravka! ■ Posjetite servisnu službu za korisnike.
Svrdlo se ne okreće kada pritisnete ručicu kvačila.	Slomljeni stisni vijci, zamijenite.
	Podesite Bowden kabel.
	Posjetite servisnu službu za korisnike.
Svrdlo se više ne može zaustaviti (ne odvaja se više).	<ul style="list-style-type: none"> ■ Isključite motor. ■ Nema pokušaja popravka! ■ Posjetite servisnu službu za korisnike.
Uređaj vibrira neuobičajeno snažno.	Provjerite svrdlo i kotač za bacanje.
Uređaj povlači s jedne strane.	Provjerite i podesite tlak u gumama.
	Provjerite, prilagodite ili zamijenite klizače.

Zamjenski dijelovi

Pogledaj: www.al-ko.com

10 SKLADIŠTENJE

⚠ UPOZORENJE! Opasnost od požara i eksplozije. Pare benzina su lako zapaljive.

- Uređaj ne skladištite blizu otvorenog plamena ili izvora topline.

Nakon svake uporabe temeljito očistite uređaj i, ako postoje, stavite sve zaštitne poklopce. Uređaj čuvajte na suhom mjestu s mogućnošću zaključavanja i izvan dohvata djece.

Ako se uređaj čuva dulje vrijeme, na primjer nakon zime, potrebno je obaviti sljedeće radove da biste izbjegli oštećenja:

- Isprazniti rasplinjač:
 - Pokrenite motor.
 - Zatvorite ventil goriva.
 - Pričekajte da motor odumre.
- Pustite da se motor rashladi.
- Čuvajte uređaj na suhom i nepristupačnom mjestu za djecu i neovlaštene osobe.
- Ispraznite ili potpuno napunite spremnik goriva.
- Izvadite ključ motora.
- Izvucite utikač svjećice.

11 ZBRINJAVANJE



- Benzin i motorno ulje ne smiju se bacati u kućni otpad ni odvod, nego ih treba predati na zasebnu obradu i zbrinjavanje!
- Prije zbrinjavanja uređaja potrebno je isprazniti spremnik goriva i spremnik motornog ulja!
- Ambalaža, uređaj i pribor napravljeni su od materijala koji se može reciklirati pa ih treba prikladno odložiti.

12 KORISNIČKA SLUŽBA/SERVIS

Kod pitanja o jamstvu, popravku ili zamjenskim dijelovima obratite se obližnjoj servisnoj službi tvrtke AL-KO. One su navedene na internetskoj stranici:

www.al-ko.com/service-contacts

13 JAMSTVO

Možebitne greške u materijalu ili proizvodnji na uređaju uklonit ćemo tijekom zakonskoga roka zastare za jamstvo na nedostatke prema vlastitom izboru popravljanjem ili zamjenskom dostavom. Rok zastare određuje se prema pravu države u kojoj je uređaj kupljen.

Naša jamstvena izjava vrijedi samo u slučaju:

- poštivanja ovih Uputa za uporabu
- namjenskog rukovanja
- uporabe originalnih rezervnih dijelova

Jamstvo prestaje vrijediti u slučaju:

- samovoljnih pokušaja popravaka
- samovoljnih tehničkih izmjena
- nenamjenske uporabe

Jamstvo ne obuhvaća:

- oštećenja laka koja proizlaze iz normalnog trošenja
- potrošne dijelove koji su na kartici zamjenskih dijelova označeni okvirom
- Motore s unutrašnjim izgaranjem (ovdje vrijede uvjeti jamstva proizvođača dotičnog motora)

Jamstveni rok počinje teći s datumom kupnje od strane prvog krajnjeg korisnika. Mjerodavan je datum na računu. Obratite se svom trgovcu ili najbližoj ovlaštenoj servisnoj službi zajedno s ovom jamstvenom izjavom i originalnim računom. Ova izjava ne utječe na zakonska prava koja kupac ima prema prodavaču u slučaju nedostataka.

ПРЕВОД ОРИГИНАЛНОГ УПУТСТВА ЗА РАД



Садржај

1	Информације о Упутствима за употребу.....	92	5.2	Уливање моторног уља (13).....	100
1.1	Симболи на насловној страни.....	93	5.3	Уливање бензина (13).....	100
1.2	Објашњења ознака и сигналних речи.....	93	5.4	Провера притиска у гумама (14).....	100
2	Опис производа.....	93	5.5	Подешавање висине чишћења (15, 16, 17).....	100
2.1	Наменска употреба.....	93	5.6	Провера вијака за заштиту од преоптерећења на уређају (18, 34).....	101
2.2	Могућа предвидива погрешна употреба.....	93	5.7	Покретање мотора (19 – 24).....	101
2.3	Безбедносни и заштитни механизми.....	93	5.8	Заустављање мотора (25, 26).....	101
2.4	Обим испоруке.....	94	6	Руковање.....	102
2.5	Симболи на уређају.....	94	6.1	Покретање чишћења (27, 28, 29).....	102
2.5.1	Сигурносне ознаке.....	94	6.2	Заустављање чишћења (30).....	102
2.5.2	Радне ознаке.....	94	6.3	Промена брзине за вучни погон (30, 31).....	102
2.6	Преглед производа 620 E III (01).....	95	6.4	Уклањање зачепљења у избацивачу снега (30, 32).....	102
3	Безбедносне напомене.....	95	7	Поправка.....	102
3.1	Безбедносне напомене према ISO 8437 прилог А.....	96	8	Одржавање и нега.....	103
3.2	Сигурносне напомене за опслуживање.....	97	8.1	План одржавања.....	103
3.3	Руковањем бензином и уљем.....	98	8.2	Подмазивање спирале за снег (33).....	103
4	Монтажа.....	98	8.3	Одржавање погона на точкове и пужног погона.....	103
4.1	Монтажа доње шипке (02, 03).....	99	8.4	Замена вијке за заштиту од преоптерећења (18, 34).....	103
4.2	Монтажа контролног панела (04).....	99	9	Помоћ у случају сметњи.....	104
4.3	Завртање и подешавање Бовден каблова (вучни и пужни погон) (05).....	99	10	Складиштење.....	104
4.4	Завртање шипка за полуку мењача (06).....	99	11	Одлагање.....	105
4.5	Монтажа полуге за избор брзине и висине избацивања снега (07).....	99	12	Служба за кориснике/Сервис.....	105
4.6	Спајање утикача за грејање и осветљење (08).....	99	13	Гаранција.....	105
4.7	Монтажа избацивача снега (09, 10).....	99	1	ИНФОРМАЦИЈЕ О УПУТСТВИМА ЗА УПОТРЕБУ	
4.8	Причвршћивање Бовден кабла на заклоп за избацивање снега (11).....	99	■	Код немачке верзије се ради о оригиналном упутству за употребу. Верзије на свим осталим језицима су преводи оригиналног упутства за употребу.	
4.9	Монтажа курбле за избацивач снега (12).....	99	■	Ова упутства за употребу држите на лако доступном месту да би вам увек била при	
5	Пуштање у погон.....	99			
5.1	Радна средства.....	100			

руци када будете требали одређене информације о уређају.

- Уређај предајте новом власнику само са Упутством за употребу.
- Прочитајте и следите све безбедносне напомене и упозорења из ових Упутства за употребу.

1.1 Символи на насловној страни

Симбол	Значење
	Пре првог коришћења обавезно пажљиво прочитајте ова Упутства за употребу. То је услов за безбедан рад и неометано руковање.
	Упутство за употребу
	Бензинским уређајем немојте радити у близини отвореног пламена или извора топлоте.

1.2 Објашњења ознака и сигналних речи

⚠ ОПАСНОСТ! Указује на непосредну опасност која ће – ако се не избегне – изазвати смрт или тешку повреду.

⚠ УПОЗОРЕЊЕ! Указује на потенцијалну опасност која би – ако се не избегне – могла изазвати смрт или тешку повреду.

⚠ ОПРЕЗ! Указује на потенцијалну опасност која би – ако се не избегне – могла изазвати мале или блаже повреде.

⚠ ПАЖЊА! Указује на ситуацију која би – ако се не избегне – могла проузроковати материјалну штету.

i НАПОМЕНА Посебне напомене за боље разумевање и руковање.

2 ОПИС ПРОИЗВОДА

2.1 Наменска употреба

Овај уређај је погодан искључиво за чишћење свеже палог, растреситог мокрог и прашкастог сувог снега на изграђеним путевима и површинама – нпр. за унутрашња дворишта, прилазе гаражама, пешачке стазе или паркинг места – у приватном домену.

Путеви и површине који треба да се очисте морају да имају чврсту подлогу и глатку површину, нпр. бетонске плоче/коцке, гранитне плоче/коцке или асфалт.

Овај уређај је предвиђен искључиво за приватну употребу. Сваки другачији начин коришћења, као и недозвољене преправке или доградње се сматра ненаменском употребом и доводи до престанка важења гаранције те до губитка усклађености (СЕ ознака) и до одбијања сваке одговорности произвођача у односу на штету корисника или трећих лица.

2.2 Могућа предвидива погрешна употреба

Уређај није погодан за чишћење неутврђених путева и површина, нпр. за површине насуте туцаником, путеве насуте шљунком или травњаке. Велике количине и високе насlage снега, врло мокар снег те утабани снег и лед није могуће уклонити помоћу овог уређаја.

Уређај није предвиђен ни за комерцијалну употребу у јавним парковима и спортским објектима ни за употребу у пољопривреди и шумарству.

2.3 Безбедносни и заштитни механизми

⚠ УПОЗОРЕЊЕ! Опасност од повреде. Неисправни и деактивирани сигурносни и заштитни уређаји могу да доведу до тешких повреда.

- Дајте неисправне сигурносне и заштитне уређаје на поправку.
- Никада немојте деактивирати сигурносне и заштитне уређаје.

Полуга квачила

На предњој шипки уређаја постоје две полуге квачила. У тренутку опасности отпустите обе полуге квачила.

- Полуга квачила за пужни погон избацивача снега. Пужни погон се зауставља.
- Полуга квачила за вучни погон. Вучни погон се зауставља.

Подесив избацивач снега

Подесите избацивач снега тако да избачени снег не може угрозити људе, животиње, зграде, возила или било шта друго. На путевима будите опрезни да не ометате саобраћај или да не угрожавате учеснике у саобраћају.

2.4 Обим испоруке

У обим испоруке спадају овде наведене позиције. Проверите да ли су садржане све позиције:

Бр.	Саставни део
1	Моторни чистач снега
2	Алат за чишћење
3	Упутство за монтажу и употребу
4	Кључ за свећицу
5	Упутство за употребу мотора
6	Контролни панел
7	Избацивач снега
8	Монтажни комплет за избацивач снега (3 комада)
9	Курбла за подешавање избацивача снега
10	Полуга за избор брзине
11	Полуга за висину избацивања
12	Резервни вијци за заштиту од преоптерећења са расцепкама (2 комада)
13	Кључ мотора (2 комада)





2.5 Символи на уређају

2.5.1 Сигурносне ознаке

Симбол	Значење
	Пажња! Посебан опрез при руковању!
	Пре пуштања у погон прочитајте упутство за употребу!
	Држите се даље од подручја избацивања. Опасност од избацивања снега.
	Носите заштитне наочаре и заштиту за слух!

Симбол	Значење
	Не сезати ротирајуће делове. Опасност од повлачења!
	Не сезати избацивач снега!
	Не сезати спиралу за снег рукама или ногама!
	Искључите мотор пре почетка свих радова на уређају.
	Извучите утикач свећице пре радова одржавања и поправки.
	Удаљите друга лица из подручја опасности!
	Ротирајући делови у подручју избацивања снега! Опасност од повлачења!

2.5.2 Радне ознаке

Choke (caux) CLOSE / OPEN (отворен / затворен)	
Гас Споро / брзо	
Кључ мотора Укључен / Искључен	
Славина за гориво (OFF) Отворена (ON) Затворена	
Дугме пумпице за гориво	

2.6 Преглед производа 620 Е III (01)

Преглед производа (01) даје преглед уређаја.

Бр.	Саставни део
1	Ручке које се загревају
2	Прекидач за осветљење
3	Прекидач за загревање ручки
4	Резервни вијак за заштиту од преоптерећења
5	Полуга квачила за пужни погон
6	Полуга за подешавање висине избацивања снега
7	Полуга за избор брзине, број брзина унапред: 6, број брзина уназад: 2
8	Полуга квачила за вучни погон
9	Подешавање висине избацивања снега
10	Избацивач снега са заштитом од додира
11	Осветљење
12	Курбла за подешавање смера избацивања снега
13	Поклопац резервоара
14	Штит
15	Алат за чишћење (причвршћен на штиту)
16	Утикач за свећицу за паљење
17	Спирала за снег
18	Точак за избацивање
19	Клизачи подесиви по висини
20	Плоча за чишћење

3 БЕЗБЕДНОСНЕ НАПОМЕНЕ

⚠ ОПАСНОСТ! Опасност по живот и опасност од тешких повреда! Непознавање безбедносних напомена и упутстава за употребу може да доведе до најтежих повреда, па и до смрти.

- Обратите пажњу на све безбедносне напомене и инструкције у овом упутству за употребу, као и на сва наведена упутства за употребу, пре него што кренете са употребом уређаја.
- Сачувајте сву испоручену документацију ради будуће употребе.

⚠ УПОЗОРЕЊЕ! Опасност од пожара и експлозије. Због горива које цури настаје експлозивна смеша бензина и ваздуха. Лупкање, експлозија и пожар при неправилном руковању горивом могу довести до тешких повреда, па и до смрти.

- Мотор никада немојте да складиштите испред отвореног пламена или извора топлоте.
- Никада немојте да радите са мотором у запаљивој околини.

⚠ УПОЗОРЕЊЕ! Опасност од повреда услед неисправног уређаја. Рад са неисправним уређајем може изазвати тешке повреде и оштећење уређаја.

- Уређај користите само ако није у квару или није оштећен или ако нема недостајућих или олабављених делова.

⚠ УПОЗОРЕЊЕ! Опасност због ротирајућих делова уређаја! Захватање у ротирајуће делове уређаја доводи до тешких повреда!

- Никада не стављајте руке у ротирајућу спиралу за снег!

⚠ УПОЗОРЕЊЕ! Опасност од повреде. Неисправни и деактивирани сигурносни и заштитни уређаји могу да доведу до тешких повреда.

- Дајте неисправне сигурносне и заштитне уређаје на поправку.
- Никада немојте деактивирати сигурносне и заштитне уређаје.

3.1 Безбедносне напомене према ISO 8437 прилог А

Претходно знање

1. Пажљиво прочитајте упутство за употребу и одржавање. Упознајте се са контролним елементима и правилном употребом уређаја. Стекните способност да брзо зауставите уређај и брзо искључите контролне елементе.
2. Ни у ком случају не сме се деци дозволити управљати уређајем. Руковање уређајем од стране одраслих који нису правилно обучени ни у ком случају не сме бити дозвољено.
3. Не дозволите никоме да уђе у подручје употребе, посебно малој деци или кућним љубимцима.
4. Будите посебно опрезни када се уређај креће уназад како не бисте клизнули или пали.

Припрема

1. Пажљиво проверите подручје у којем уређај треба да се користи и уклоните све отираче, санке, даске, каблове и друге стране тела.
2. Пре пуштања мотора у потпуности га одвојте и пребаците у неутрални положај.
3. Не користите уређај ако не носите одговарајућу зимску одећу. Носите ципеле које вам гарантују стабилност на клизавом терену.
4. Будите опрезни када радите са бензином, лако је запаљив.
 - Користите одговарајући канистар за бензин.
 - Не пуните гориво у мотор док ради или је врућ.
 - Увек пуните резервоар за бензин напољу и са великом пажњом. Никада не пуните резервоар за бензин у затвореним просторијама.
 - Чврсто затворите поклопац резервоара и уклоните исцурени бензин.
1. За све уређаје са електричним погоном или електричним паљењем мора се користити уземљену утичницу.
2. При чишћењу површина насутих шљунком или туцаником, подесите одговарајућу висину кућишта сакупљача.
3. Никада не покушавајте да мењате поставке током рада мотора (осим у

случајевима када то произвођач посебно препоручује).

4. Пустите да се мотор и машина охладе на спољну температуру, пре него што почнете са чишћењем снега.
5. Руковање било којом машином са моторним погоном може довести до страних тела у очи. Зато током рада, подешавања или поправка увек носите заштитне наочаре или заштиту за очи.
6. Користите заштиту слуха да избегнете оштећење слуха.

Руковање

1. Не стављајте руке или ноге у близину или испод покретних делова. Увек се држите подаље од отвора за избацивање снега.
2. Будите изузетно опрезни када користите уређај или прелазите с уређајем на шљунчаним путевима, стазама или улицама. Увек пазите на скривене препреке или на саобраћај.
3. Ако уређај сусреће странио тело, искључите мотор, уклоните кабл за паљење, пажљиво прегледајте моторни чистач снега на било каква оштећења и поправите га пре поновног покретања и поновне употребе.
4. Ако уређај необично вибрира, искључите мотор и одмах потражите узрок. Вибрације су у основи знак да постоји проблем.
5. Увек искључите мотор ако прекинете рад пре чишћења кућишта сакупљача/ погонског точка или жлеб за избацивање и када вршите поправке, подешавања или инспекције.
6. Када вршите поправке, подешавања или инспекције, претходно проверите да ли су сакупљач/погонски точак и сви покретни делови заустављени. Извуците кабл за паљење и држите га даље од свећице за паљење да не би дошло до случајног паљења. Код електромотора, мора бити извучен мрежни утикач.
7. Не остављајте мотор да ради на затвореном, осим ако само не покренете мотор или ако моторни чистач снега не померате унутар зграде или га не изведете из зграде. У том случају отворите спољна врата, јер су издувни гасови опасни.
8. Не чистите снег у падинама. Будите врло опрезни када скрећете на нагнутом

- терену. Не покушавајте очистити стрме падине.
9. Никада не користите моторни чистач снега без одговарајућих блатника, заштитних плоча или других заштитних механизма.
 10. Никада не користите моторни чистач снега у близини стаклених преграда, аутомобила, светларника, на нагнутом терену итд., без да подесите одговарајући смер избацивања снега. Држите даље децу и кућне љубимце.
 11. Машину немојте преоптеретити тако што ћете пребрзо очистити снег.
 12. Никада не користите машину на клизавим површинама при великим транспортним брзинама. Будите опрезни приликом вожње уназад.
 13. Никада не усмерите избацивање снега према људима који стоје поред вас и не дозволите никоме да стоји испред уређаја.
 14. Искључите довод енергије за сакупљач/ погонски точак када се моторни чистач снега транспортује или се не користи.
 15. Користите само додатну опрему и прибор који је одобрио произвођач моторног чистача снега, нпр. утеге за балансирање, уштега за равнотежу, кућиште итд.
 16. Никада не користите моторни чистач снега при слабој видљивости или осветљености. Увек обезбедите стабилну позицију и чврсто држите ручке. Уређајем управљајте само ходањем, никада трчањем.
- Одржавање и складиштење**
1. Редовно проверавајте да ли су безбедносни уређаји, вијци ножева, причврсни вијци мотора итд. затегнути како бисте осигурали безбедан рад уређаја.
 2. Док у резервоару има бензина, никада не чувајте машину у згради са изворима паљења, као што су уређаји за топлу воду, електрични грејачи са вентилатором, сушилице и сл. Прво сачекајте да се мотор охлади пре него што уређај одложите у затвореном просторију.
 3. Ако моторни чистач снега је треба складиштити на дуже време, увек се придржавајте тачних упутстава у корисничком приручнику.
 4. Оставите на уређају сва сигурносна упутства и упутства за употребу или их по потреби замените.
5. Након чишћења снега, пустите машину да ради неколико минута како би спречили да се сакупљач/ погонски точак смрзне.
- 3.2 Сигурносне напомене за опслуживање**
- Користити уређај само за оне радове за које је предвиђен. Ненаменска употреба може да доведе до повреда, као и да оштети материјалне вредности.
 - Никада не користити уређај са истрошеним или неисправним деловима. Увек заменити неисправне делове оригиналним резервним деловима произвођача. Ако се уређај користи са истрошеним или неисправним деловима, неће бити могуће да се остваре права по основу гаранције у односу на произвођача.
 - У следећим случајевима, искључите мотор, причекајте да се уређај заустави и уклоните утикач свећице за паљење:
 - приликом удаљавања од уређаја
 - приликом радова на чишћењу и одржавању
 - пре било каквог рада на подешавању
 - после појаве поремећаја
 - пре отпуштања блокада
 - пре отклањања зачепљења
 - после додира са страним телима
 - ако се на уређају појаве сметње и необичне вибрације
 - Немојте руковати уређајем под утицајем алкохола, дрога или лекова.
 - Да би се спречиле повреде главе и екстремитета, као и оштећења слуха, потребно је носити прописну одећу и заштитну опрему.
 - Одећа мора да буде наменска (уско налажуће) и не сме да представља препреку. Никада немојте да носите широку одећу ни додатке који могу да буду увучени у уређај, нпр. шалови.
 - Лична заштитна опрема се састоји од:
 - заштите за слух и заштитних наочара
 - чврстих и неклизацијских ципела
 - заштитних рукавица
 - Руке или ноге или друге делове тела и одећу држите даље од делујућих лопатица за чишћење, спирале за снег и точка за избацивања.

- Придржавајте се локалних прописа о времену рада.
- Немојте остављати без надзора уређај, који је спреман за рад.
- Никада не чистите снег на крову.

3.3 Руковањем бензином и уљем

- Опасност од експлозије и пожара: Услед смеше бензина и ваздуха настаје експлозивна атмосфера. Лупкање, експлозија и пожар при неправилном руковању горивом могу довести до тешких повреда, па и до смрти. Имајте у виду следеће:
 - Немојте пушити, ако рукујете бензином.
 - Бензином рукујте само на отвореном и никад у затвореним просторијама.
 - Обавезно водите рачуна о правилима понашања наведеним у наставку.
- Транспортујте и складиштите бензин и уље искључиво у за то дозвољеним посудама. Уверите се да деца немају приступ ускладиштену бензином и уљем.
- У сврху спречавања контаминације тла (заштита животне средине) се уверите да при точењу никакав бензин и уље не могу да продру у тло. За точење користите левак.
- Никада немојте натакати уређај у затвореним просторима. На поду може да дође до скупљања испарења бензина и на тај начин до лупкања или чак до експлозије.
- Неизоставно обришите просути бензин са уређаја и са тла. Оставите текстил којим сте купили бензин да се суши на добро проветреном месту, пре него што одложите тај текстил на отпад. У противном може да дође до неочекиваног самопаљења.
- Ако сте просули бензин, настаће испарења бензина. Због тога немојте да покренете мотор на истом месту, већ најмање 3 м удаљено од тог места.
- Спречите додир коже са производима од минералног уља. Немојте да удишете испарења бензина. У сврху точења горива увек носите заштитне рукавице. Редовно мењајте и чистите заштитну одећу.

- Водите рачуна да ваша одећа не дође у додир са бензином. Ако бензин доспе на вашу одећу, одмах промените одећу.
- Никада не отварајте поклопац резервоара док мотор ради или је врућ.
- Никада немојте да точите гориво у уређај док мотор ради или је врућ.
- Никада не препуните резервоар (бензин се проширује).
- Увек чврсто затворите поклопац на резервоару.
- Замените оштећени резервоар или поклопац резервоара.
- Никада не једите, не пијте и не пушите током пуњења бензина или уља.
- Уколико је бензин исцурео:
 - Не покрећите мотор.
 - Избегавајте покушаје паљења.
 - Исцурени бензин упите везивом или крпом и одложите га правилно.
 - Очистите уређај.
- Ако је моторно уље процурило:
 - Не покрећите мотор.
 - Исцурено уље упите везивом за уље или крпом и одложите га правилно.
 - Очистите уређај.

4 МОНТАЖА

⚠ УПОЗОРЕЊЕ! Опасност због непотпуне монтаже! Употреба непотпуно монтираног уређаја може да доведе до тешких повреда.

- Употребљавати уређај само ако је потпуно монтиран!
- Пре укључивања за све сигурносне и заштитне уређаје проверити да ли су присутни и да ли функционишу!

Потребни алати

Бр.	Алат
1	Окасти отворени или затворени кључ ширине 10 SW (2 комада)
2	Окасти отворени или затворени кључ ширине 13 SW
3	Ален кључ 5 mm
4	Комбинована или оштра клешта
5	Одвијач

Бр.	Алат
6	Уље за прскање
7	Пумпа за гуме са манометром (аутомобилски вентил)

4.1 Монтажа доње шипке (02, 03)

1. Одрните вијке на моторном чистачу снега (02/1).
2. Причврстите доњу шипку на моторни чистач снега (03/1).

4.2 Монтажа контролног панела (04)

1. Затегните 3 вијка (04/1).
2. Оставите рупу (04/2) слободном за водилицу курбле.

4.3 Завртање и подешавање Бовден каблова (вучни и пужни погон) (05)

Подесите 3 Бовден кабла како следи:

1. Окрените део за подешавање на Бовден каблу (05/1) у смеру стрелице (05/а) све док Бовден кабл више не виси (благо се напне). Држите вучно уже док се окреће тако да се не увија.
2. Затегните контра матицу (05/2) (05/б).

4.4 Завртање шипка за полугу мењача (06)

1. Закачите шипке (06/1) на дно кућишта (06/2).

4.5 Монтажа полуге за избор брзине и висине избацивања снега (07)

1. Поставите опружне подлошке (07/1) на навојима.
2. Завијте и затегните полугу за висину избацивања (07/2).
3. Завијте и затегните полугу за избор брзине (07/3).

4.6 Спајање утикача за грејање и осветљење (08)

1. Спојите утикач за грејање и осветљење (08/1).

4.7 Монтажа избацивача снега (09, 10)

1. Клизну површину (09/1) избацивача снега на моторном чистачу снега лагано подмажите уљем за прскање (може се користити и маст).
2. Поставите избацивач снега (10/1) (10/а).

3. Провуците причврсне вијке (10/2) изнутра кроз језичке и избацивач снега.
4. Избацивач снега затегните самозапорним матицама (10/3).

4.8 Причвршћивање Бовден кабла на заклоп за избацивање снега (11)

1. Закачите Бовден кабл у водилицу (11/1, 11/2). На спољни Бовден кабл мора бити причвршћена гумена заштита.
2. Заврните контра матицу (11/3, 11/4) чврсто насупротив водилице (11/2).

4.9 Монтажа курбле за избацивач снега (12)

1. Уметните водилицу за курблу (12/1) у предњу шипку и причврстите је. Још је не затегните.
2. Гурните курблу кроз водилице на предњој шипки (12/а).
Ако се курбла не може преместити или се тешко мести на доњу водилицу, можда ће бити потребно подесити водилицу на предњој шипки. Да бисте то урадили, мало отпустите вијке и поново их затегните након подешавања (12/1).
3. Уметните расцепку (12/2) помоћу клешта (12/б).

5 ПУШТАЊЕ У ПОГОН

⚠ УПОЗОРЕЊЕ! Опасност од повреда услед неисправног уређаја. Рад са неисправним уређајем може изазвати тешке повреде и оштећење уређаја.

- Уређај користите само ако није у квару или није оштећен или ако нема недостајућих или олабављених делова.

ℹ НАПОМЕНА Пре пуштања у погон увек спроведите визуелну контролу. Уређај се не сме користити ако су радни и/или причврсни делови лабави, оштећени или истрошени.

5.1 Радна средства

⚠ ОПАСНОСТ! Опасност од експлозије и пожара. Услед смеше бензина и ваздуха настаје експлозивна атмосфера. Лупкање, експлозија и пожар при неправилном руковању горивом могу довести до тешких повреда, па и до смрти.

- Немојте пушити, ако рукујете бензином.
- Бензином рукујте само на отвореном и никад у затвореним просторијама.

⚠ ОПАСНОСТ! Опасност по живот због тровања. Издувни гасови мотора садрже угљен-моноксид, који може да убије човека за само неколико минута.

- Никада немојте да радите са мотором у затвореним просторијама, већ само на отвореном.
- Немојте да удишете издувне гасове мотора.
- Искључите мотор, ако приликом режима рада осетите мучнину, вртоглавицу или слабост. Одмах потражите лекара.

ℹ НАПОМЕНА Одложите искоришћено моторно уље на еколошки прихватљив начин! Ми препоручујемо да старо уље предате у затвореном суду у центар за рециклажу или службу за подршку корисницима. **Немојте просипати**

- старо уље у смеће
- у канализацију или одвод
- као ни на земљу

ℹ НАПОМЕНА Придржавајте се приложеног упутства за употребу мотора!

Пре пуштања у погон моторног чистача снега, треба да га напуните моторним уљем и бензином.

	Бензин	Моторно уље
Врста	Бензин / безоловни (86 октана или више) Мотор је погодан за Е10.	Препорука SAE 5W-30
Количина пуњења	4 l	0,95 l

5.2 Уливање моторног уља (13)

1. Одвијте поклопац за пуњење уља (13/1), затварач чувајте на чистом месту.
2. Напуните уље користећи левак.
3. Проверите ниво напуњености.
4. Затворите отвор за пуњење уља и очистите га.

Придржавајте се упутства за употребу мотора да бисте правилно проверили ниво напуњености.

5.3 Уливање бензина (13)

1. Одвијте поклопац резервоара (13/2), чувајте га на чистом месту.
2. Напуните бензин користећи левак.
3. Затворите отвор резервоара и очистите га.

5.4 Провера притиска у гумама (14)

1. Притисак у гумама проверавајте најмање свака три месеца, посебно пре првог пуштања у погон зими и током рада. Највећи дозвољени притисак у гумама је штампан на гумама (14/1). Напомена: 1 bar = отприлике 14,5 psi
2. Надувајте гуме равномерно помоћу пумпе за гуме.

5.5 Подешавање висине чишћења (15, 16, 17)

⚠ ОПРЕЗ! Опасност од повреде.

Опасност од посекотина код посезања у покренути спиралу за снег.

- Промените висину чишћења само када је мотор искључен и спирала за снег је заустављена.

Подесите висину чишћења тако да се не покупе шљунак или други страни тела. Узмите у обзир велике избочине, попут насипа, поклопца шахтова или калдрма.

1. Померите уређај да бисте га подесили на равној површини.
2. Отпустите затезне вијке клизача са леве и десне стране (15/1, 16/1).
3. Подигните плочу за чишћење (15/2) на жељену висину (15/a) и затегните клизаче.
4. Обавезно проверите да су оба клизача подједнако надоле (15/b) тако да плоча за чишћење иде паралелно са тлом.

И НАПОМЕНА Ако су клизачи истрошени (истрошена брусна ивица (17/1)), окрените их за 180° (17/а) и користите другу страну.

5.6 Провера вијака за заштиту од преоптерећења на уређају (18, 34)

⚠ ПАЗЊА! Опасност од оштећења уређаја. Замрзнути пужни погон може оштетити клинасте каишеве.

- Пре покретања мотора, проверите да ли је пужни погон замрзнут.
 - Поставите моторни чистач снега на погодно место да одмрзне пужни погон.
1. Пре сваког старта проверавајте да нису оштећени шест вијака за заштиту од преоптерећења (18/1, 34/2).
 - Сломљене вијке за заштиту од преоптерећења замените оригиналним резервним деловима. Ако користите неодобрене резервне делове, уређај може бити озбиљно оштећен!
 - Два резервна вијка за заштиту од преоптерећења (01/4) налазе се на контролном панелу.
 2. Проверите све радне елементе, сигурносне направе, матице и вијке на комплетност, чврсто улагање и неоштећеност.

5.7 Покретање мотора (19 – 24)

⚠ ОПАСНОСТ! Опасност по живот због тровања. Издувни гасови мотора садрже угљен-моноксид, који може да убије човека за само неколико минута.

- Никада немојте да радите са мотором у затвореним просторијама, већ само на отвореном.
- Немојте да удишете издувне гасове мотора.
- Искључите мотор, ако приликом режима рада осетите мучнину, вртоглавицу или слабост. Одмах потражите лекара.

⚠ ПАЗЊА! Опасност од оштећења уређаја. Замрзнути пужни погон може оштетити клинасте каишеве.

- Пре покретања мотора, проверите да ли је пужни погон замрзнут.
- Поставите моторни чистач снега на погодно место да одмрзне пужни погон.

Поступак покретања (19, 20, 21, 22)

1. Проверите ниво уља и горива.
2. Отворите славину за гориво (19/1) (19/а).
3. Проверите да ли су вучни и пужни погон одвојени. Обје полуге квачила морају бити вертикалне.
4. Поставите Choke (19/2) у положај ЗАТВОРЕН (19/б).
5. Дугме пумпце за гориво (20/1) притисните 3 пута, у временском размаку од отприлике 2 секунде. На температурама испод 10 °С дугме пумпце за гориво притисните 5 пута.
6. Поставите полуку за гас (21/1) у положај БРЗО (21/б).
7. Уметните кључ мотора (22/1).

Ручно покретање (23)

1. Лагано повуците уже за покретање све док не осетите отпор, а затим га брзо извуците и полако пустите поново да се навије (23/а).

Поступак покретања на 230 V (24)

1. (24/а)

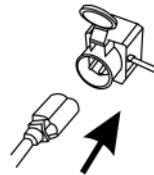

2. (24/б)

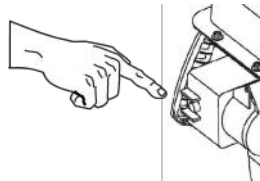

5.8 Заустављање мотора (25, 26)

⚠ УПОЗОРЕЊЕ! Опасност због ротирајућих делова уређаја! Захватање у ротирајуће делове уређаја доводи до тешких повреда!

- Никада не стављајте руке у ротирајућу спиралу за снег!
1. Поставите полуку за гас (25/1) у положај ПОЛАКО (25/а).
 2. Да би се избегло замрзавање, пустите да спирала за снег и точак за избацивање и даље раде док се не очисте од снега

колико год је могуће. У супротном се клинасти каишеви могу оштетити приликом покретања.

3. Извадите кључ мотора (26/1) (26/a).
4. Мотор се искључује.
5. Окрените славину за гориво (26/2) у положај ЗАТВОРЕНА (26/b).

6 РУКОВАЊЕ

6.1 Покретање чистиња (27, 28, 29)

⚠ УПОЗОРЕЊЕ! Опасност због ротирајућих делова уређаја! Захватање у ротирајуће делове уређаја доводи до тешких повреда!

- Никада не стављајте руке у ротирајућу спиралу за снег!

⚠ УПОЗОРЕЊЕ! Одбачени предмети! Опасност од повреде и материјалне штете због одбачених предмета!

- Никада не окрећите канал за избацивање у смеру људи, животиња, прозора, аутомобила или врата.

1. Извршите пуштање у погон.
2. Проверите положај избацивача снега и курблом подесите смер избацивања (27/1).
3. Подесите висину избацивања (27/2).
4. Покрените мотор (19 - 24).
5. Укључите брзину за вучни погон (28/3):
 - Од 1 до 6 су брзине унапред, где је 1 најмања брзина, а 6 највећа брзина.
 - R1 и R2 су брзине уназад, где је R1 мања, а R2 је већа брзина.
6. Притисните полуку квачила (28/4) за пужни погон (28/a).
7. Притисните полуку квачила (29/5) за вучни погон (29/a).

6.2 Заустављање чистиња (30)

1. Пустите полуку квачила (30/1) за пужни и вучни погон (одвојте) (30/a).

Да би се избегло замрзавање, пустите да спирала за снег и точак за избацивање и даље раде док се не очисте од снега колико је то могуће. Смрзнута спирала за снег оштећује клинасте каишеве.

Моторни чистач снега се зауставља, спирала за снег и точак за избацивање престају да раде.

6.3 Промена брзине за вучни погон (30, 31)

1. Пустите полуку квачила (30/1) за пужни и вучни погон (одвојте) (30/a).
 - Мењајте брзину само када је мењач одвојен, у супротном уређај се може оштетити!
 - Спирала за снег блокира када се покрене у тешком и влажном снегу. Увек је пустите да ради ако је могуће.
2. Промена брзине полугом мењача (31/1).

6.4 Уклањање зачепљења у избацивачу снега (30, 32)

ⓘ НАПОМЕНА Да бисте избегли зачепљења влажном и тешком снегом, увек пустите да спирала за снег ради.

Ако се снег више не избацује правилно, за то могу бити одговорни наноси снега и леда на спиралама за снег и у каналу за избацивање.

1. Пустите полуку квачила (30/1) за пужни и вучни погон (одвојте) (30/a).
2. Искључите мотор (25, 26).
3. Користите помоћне алате (32/1) да бисте пажљиво уклонили снег са канала за избацивање и спирале за снег.

Ако је избацивање снега и даље недовољно, консултујете специјализовану радионицу.

7 ПОПРАВКА

⚠ УПОЗОРЕЊЕ! Опасност од повреде код поправки. Неправилне поправке могу изазвати тешке повреде и оштећења уређаја.

- Радове поправке смеју да врше само AL-KO сервиси или овлашћене стручне фирме.

Стручна провера је увек потребна:

- када уређај удари о препреку.
- када се мотор нагло заустави.
- када је оштећена спирала за снег или је оштећен точак за избацивање.

8 ОДРЖАВАЊЕ И НЕГА

⚠ ОПРЕЗ! Опасност од повреде. Оштри и покретни делови уређаја могу да доведу до повреда.

- Приликом радова одржавања, неге и чишћења увек носите заштитне рукавице!
- Искључите мотор и осигурајте да је мотор заустављен!
- Извучите утикач свећице за паљење!
- Очистите уређај после сваке употребе. Посебно уклоните заосталу путну со.
- Немојте прскати уређај водом. Вода која продире може довести до квара (систем паљења, карбуратор).
- Увек мењајте неисправни пригушивач.
- Следите план одржавања.
- Следите упутство за употребу мотора.

8.1 План одржавања

Пре сваке употребе

- Проверите ниво уља (погледајте упутство за употребу мотора).
- Проверите вијке за заштиту од преоптерећења.
- Проверите уређај на оштећења.
- Проверите да ли је спирала за снег замрзнута.

Након првих 5 радних часова

- Замените моторно уље (погледајте упутство за употребу мотора).

Сваких 8 радних часова

- Подмажите спиралу за снег.

Свака три месеца

- Проверите притисак гума.
- Прстен (09/1) избацивача снега намажите уљем за прскање.

Годишње

- Замените свећицу за паљење (погледајте упутство за употребу мотора).
- Подмажите спиралу за снег.
- Заменити моторно уље.

8.2 Подмазивање спирале за снег (33)

Пиштољем за маст притисните у мазалицу отприлике 2-3 потеза универзалне масти (33/1).

8.3 Одржавање погона на точкове и пужног погона

⚠ УПОЗОРЕЊЕ! Опасност од повреде приликом радова одржавања. Неправилно одржавање може изазвати тешке повреде и оштећење уређаја.

- Бовден кабл подешавајте само ако је мотор искључен.
- Зауставите мотор ако се погон на точкове/пужни погон не може искључити.
- Не покушавајте да га поправите и одмах потражите специјализовану услугу.

ℹ НАПОМЕНА Влага у Бовден каблу може довести до корозије или замрзавање. Оштећени Бовден кабл мора бити замењен.

Подешавање Бовден кабла

Ако погон на точкове/пужни погон више није могуће укључити док мотор ради, одговарајући Бовден кабл мора бити постављен.

1. Олабавите контра матицу (05/2).
2. Окрените део за подешавање на Бовден каблу (05/1) у смеру стрелице (05/a) све док Бовден кабл више не виси (благо се напне). Држите вучно уже док се окреће тако да се не увија.
3. Затегните контра матицу (05/2) (05/b).
4. Да бисте проверили подешавање, покрените мотор и укључите погон на точкове/пужни погон.
5. Ако погон на точкове/пужни погон још увек није могуће сигурно спојити и одвојити, уређај се мора одвести у специјализовану радионицу.

8.4 Замена вијке за заштиту од преоптерећења (18, 34)

Ради сигурности руковаоца и уређаја, вијци за заштиту од преоптерећења (18/1) могу се кидати након што је блокирана спирала за снег.

ℹ НАПОМЕНА Сломљене вијке за заштиту од преоптерећења замените оригиналним резервним деловима. Ако користите неодобрене резервне делове, уређај може бити озбиљно оштећен!

1. Искључите уређај и повуците утикач свећице за паљење.
2. Уклоните расцепку (34/1).

3. Уклоните оштећени вијак за заштиту од преоптерећења (34/2).
4. Проверите осовину у погледу оштећења.
5. Уметните нови вијак за заштиту од преоптерећења (34/2) и осигурајте га расцепком (34/1).

9 ПОМОЋ У СЛУЧАЈУ СМЕТЊИ

⚠ ОПРЕЗ! **Опасност од повреде.** Оштри и покретни делови уређаја могу да доведу до повреда.

- Приликом радова одржавања, неге и чишћења увек носите заштитне рукавице!
- Искључите мотор и осигурајте да је мотор заустављен!
- Извуците утикач свећице за паљење!

f НАПОМЕНА Код сметњи које нису наведене у овој табели или које не можете да отклоните сами, се обратите нашој служби за кориснике.

Сметња	Уклањање
Мотор не ради.	Долијте бензин.
	Поставите полуку за гас на START.
	Укључите Чоке, притисните дугме пумпице за гориво.
	Урадите одржавање свећице за паљење.
Снага мотора слаби.	Очистите канал за избацивање/кућиште.
	Уклоните снег и лед са спирале за снег и точка за избацивање.
	Смањите радну брзину.
Погон на точкове не ради када је притиснута полуку квачила.	Додатно подесите Бовден кабл.
	Потражите радионицу за кориснике.

Сметња	Уклањање
Погон на точкове се више не може зауставити (више се не може одвојити).	<ul style="list-style-type: none"> ■ Искључите мотор. ■ Не покушавајте да га поправите! ■ Потражите радионицу за кориснике.
Спирала за снег се не окреће када је притиснута полуку квачила.	Вијак за заштиту од преоптерећења је откинут, замените га.
	Додатно подесите Бовден кабл.
	Потражите радионицу за кориснике.
Спирала за снег се више не може зауставити (више се не може одвојити).	<ul style="list-style-type: none"> ■ Искључите мотор. ■ Не покушавајте да га поправите! ■ Потражите радионицу за кориснике.
Уређај вибрира изузетно снажно.	Проверите спиралу за снег и точак за избацивање.
Уређај вучи на једну страну.	Проверите и подесите притисак у гумама.
	Проверите и подесите или замените клизаче.

Резервни делови

Погледајте: www.al-ko.com

10 СКЛАДИШТЕЊЕ

⚠ УПОЗОРЕЊЕ! **Опасност од пожара и експлозије.** Испарења бензина су врло запаљиве.

- Уређај немојте да складиштите у близини отвореног пламена или извора топлоте.

Након сваке употребе темељито очистите уређај и, ако постоји, ставите све заштитне поклопце. Уређај држите на сувом месту под кључем, изван домета деце.

Ако се уређај чува дуже време, на пример после зиме, следећи радови су неопходни да би се избегла оштећења:

- Испразните карбуратор:
 - Покрените мотор.
 - Затворите славину за гориво.
 - Сачекајте да се мотор угаси.
- Пустите га да се охлади.
- Осушите уређај и складиштите га на месту неприступачном за децу и неовлашћене особе.
- Испразните или потпуно напуните резервоар за бензин.
- Извадите кључ мотора.
- Повуците утикач свећице за паљење.

11 ОДЛАГАЊЕ



- Бензин и моторно уље не треба да се бацају са кућним смећем или у канализацију, већ треба да се подвргну одвајању и сортирању одн. рециклирању!
- Пре одлагања уређаја на отпад, морају се испразнити резервоар за гориво и посуда за моторно уље!
- Амбалажа, уређај и прибор су израђени од материјала који су погодни за рециклажу и треба да се одложе на отпад на одговарајући начин.

12 СЛУЖБА ЗА КОРИСНИКЕ/СЕРВИС

Код питања у вези са гаранцијом, поправком или резервним деловима се обратите вашем најближем AL-KO сервису. Њега ћете наћи на интернету под следећом адресом:
www.al-ko.com/service-contacts

13 ГАРАНЦИЈА

Евентуалне грешке у материјалу или производњи на уређају поправићемо за време законског рока застаре права на гаранцију за недостатке према сопственом избору поправљањем или заменом. Рок застаре одређује се према праву државе у којој је уређај купљен.

Наша гарантна изјава важи само у случају:

- примене ових Упутстава за употребу
- сврсисходног коришћења
- употребе оригиналних резервних делова

Гаранција престаје да важи у случају:

- самоиницијативних покушаја поправки
- самоиницијативних техничких измена
- ненаменског коришћења

Гаранција не обухвата:

- оштећења лака која се свODE на нормално трошење
- потрошне делове који су на картици резервних делова означени рамом xxxxxx (x)
- Моторе са унутрашњим сагоревањем (овде важе посебне гарантне одредбе произвођача мотора)

Гарантни рок почиње да тече од датума куповине од стране првог крајњег корисника. Мерадаван је датум на рачуну. Са овом изјавом о гаранцији и оригиналним рачуном обратите се продавцу или најближој овлашћеној сервисној радионици. Овом изјавом се не мењају законска права која купац има према продавцу у случају недостатака.

TŁUMACZENIE ORYGINALNEJ INSTRUKCJI OBSŁUGI

Spis treści

1	Informacje dotyczące niniejszej instrukcji obsługi	106	5	Uruchomienie	113
1.1	Symbole na stronie tytułowej	107	5.1	Pomoce warsztatowe	114
1.2	Objaśnienia rysunkowe i słowa ostrzegawcze	107	5.2	Wlewanie oleju silnikowego (13)	114
2	Opis produktu	107	5.3	Wlewanie benzyny (13)	114
2.1	Użytkowanie zgodne z przeznaczeniem	107	5.4	Kontrola ciśnienia w oponach (14)	114
2.2	Możliwe przewidywane nieprawidłowe użycie	107	5.5	Ustawienie wysokości usuwania śniegu (15, 16, 17)	114
2.3	Urządzenia zabezpieczające i ochronne	107	5.6	Sprawdzenie sworzni ścinanych na urządzeniu (18, 34)	115
2.4	Zakres dostawy	108	5.7	Uruchamianie silnika (19 – 24)	115
2.5	Symbole umieszczone na urządzeniu	108	5.8	Zatrzymywanie silnika (25, 26)	116
2.5.1	Symbole bezpieczeństwa	108	6	Obsługa	116
2.5.2	Symbole obsługi	108	6.1	Uruchamianie trybu usuwania śniegu (27, 28, 29)	116
2.6	Widok ogólny produktu 620 E III (01)	109	6.2	Zatrzymywanie trybu usuwania śniegu (30)	116
3	Zasady bezpieczeństwa	109	6.3	Zmienianie biegu na napęd jezdny (30, 31)	116
3.1	Zasady bezpieczeństwa zgodnie z ISO 8437 załącznik A	110	6.4	Usuwanie zatorów w wyrzucie śniegu (30, 32)	117
3.2	Wskazówki dotyczące bezpieczeństwa obsługi	111	7	Naprawa	117
3.3	Obchodzenie się z benzyną i olejem	112	8	Konserwacja i pielęgnacja	117
4	Montaż	112	8.1	Plan konserwacji	117
4.1	Montaż dolnej części rękojeści (02, 03)	113	8.2	Smarowanie ślimaka tłoczącego (33)	117
4.2	Montaż panelu obsługi (04)	113	8.3	Konserwacja napędu kołowego i ślimakowego	117
4.3	Przykręcenie i ustawienie cięgieł Bowdena (napęd jezdny i ślimakowy) (05)	113	8.4	Wymiana sworzni ścinanych (18, 34)	118
4.4	Przykręcenie drążków dźwigni biegów (06)	113	9	Pomoc w przypadku usterek	118
4.5	Montaż dźwigni wyboru biegu i wysokości wyrzutu (07)	113	10	Przechowywanie	119
4.6	Podłączenie wtyczki ogrzewania i oświetlenia (08)	113	11	Utylizacja	119
4.7	Montaż wyrzutu śniegu (09, 10)	113	12	Obsługa klienta/Serwis	119
4.8	Zamocowanie cięgła Bowdena na kłapie wyrzutu (11)	113	13	Gwarancja	120
4.9	Montaż dźwigni ręcznej wyrzutu śniegu (12)	113	1	INFORMACJE DOTYCZĄCE NINIEJSZEJ INSTRUKCJI OBSŁUGI	
			■	Wersja niemieckojęzyczna jest oryginalną instrukcją obsługi. Wszystkie pozostałe wersje językowe są tłumaczeniami oryginalnej instrukcji obsługi.	

- Poniższa instrukcja obsługi winna być przechowywana zawsze w sposób umożliwiający jej wykorzystanie w celu uzyskania informacji dotyczących urządzenia.
- Urządzenie może być przekazywane wyłącznie wraz z instrukcją obsługi.
- Należy stosować się do wskazówek dot. bezpieczeństwa i ostrzegawczych zawartych w niniejszej instrukcji obsługi.

1.1 Symbole na stronie tytułowej

Symbol	Znaczenie
	Przed uruchomieniem należy dokładnie przeczytać niniejszą instrukcję eksploatacji. Jest to konieczne dla zapewnienia bezusterkowej pracy i bezpiecznej obsługi.
	Instrukcja obsługi
	Nie używać urządzenia benzynowego w pobliżu otwartych płomieni i źródeł ciepła.

1.2 Objaśnienia rysunkowe i słowa ostrzegawcze

⚠ NIEBEZPIECZEŃSTWO! Oznacza niebezpieczeństwo prowadzące do śmierci lub ciężkich obrażeń ciała.

⚠ OSTRZEŻENIE! Oznacza potencjalne niebezpieczeństwo mogące prowadzić do śmierci lub ciężkich obrażeń ciała.

⚠ OSTROŻNIE! Oznacza potencjalne niebezpieczeństwo mogące prowadzić do średnich lub lekkich obrażeń ciała.

⚠ UWAGA! Oznacza potencjalne niebezpieczeństwo mogące prowadzić do szkód rzeczowych.

ℹ WSKAZÓWKA Szczególne wskazówki ułatwiające zrozumienie instrukcji i obsługi.

2 OPIS PRODUKTU

2.1 Użytkowanie zgodne z przeznaczeniem

Urządzenie to przeznaczone jest wyłącznie do usuwania świeżo spadłego, luźnego śniegu, mokrego i puszystego, z utwardzonych dróg i po-

wierzchni - np. dziedzińców wewnętrznych, wjazdów do garażu, chodników lub miejsc parkingowych - w ramach użytku prywatnego. Odśnieżane drogi i powierzchnie muszą mieć utwardzone podłoże i gładką powierzchnię, np. kostka brukowa, kostka granitowa lub asfalt.

Opisywane urządzenie jest przeznaczone do zastosowania w ramach użytku prywatnego. Każde inne zastosowanie oraz niedozwolone zmiany lub modyfikacje traktowane są jako eksploatacja niezgodna z przeznaczeniem i prowadzą do utraty gwarancji i ważności deklaracji zgodności (znak CE) oraz do wyłączenia wszelkiej odpowiedzialności producenta za szkody poniesione przez użytkownika lub osoby trzecie.

2.2 Możliwe przewidywane nieprawidłowe użycie

Urządzenie nie nadaje się do odśnieżania nieutwardzonych dróg i powierzchni - np. nawierzchni szutrowych, ścieżek żwirowych lub łąk. Nie jest możliwe usuwanie przy użyciu tego urządzenia bardzo dużych ilości śniegu, grubej pokrywy śnieżnej, bardzo mokrego oraz ubitego śniegu i lodu.

Urządzenie nie jest przeznaczone do zastosowań specjalistycznych w parkach i obiektach sportowych ani do zastosowania w rolnictwie i leśnictwie.

2.3 Urządzenia zabezpieczające i ochronne

⚠ OSTRZEŻENIE! Niebezpieczeństwo skaleczenia. Niesprawne i dezaktywowane urządzenia ochronne i zabezpieczające mogą spowodować poważne obrażenia ciała.

- Jeśli urządzenia ochronne i zabezpieczające są niesprawne, należy zlecić ich naprawę.
- Nigdy nie dezaktywować urządzeń ochronnych i zabezpieczających.

Dźwignia sprzęgła

Na urządzeniu znajdują się dwie dźwignie sprzęgła na belce prowadzącej. W momencie zagrożenia zwolnić obie dźwignie sprzęgła.

- Dźwignia sprzęgła dla napędu ślimakowego wyrzutu śniegu. Napęd ślimakowy zatrzymuje się.
- Dźwignia sprzęgła dla napędu jezdnego. Napęd jezdny zatrzymuje się.

Regulowany wyrzut śniegu

Ustawić wyrzut śniegu tak, aby wyrzucany śnieg nie stanowił zagrożenia dla ludzi ani zwierząt i nie mógł uszkodzić budynków, pojazdów, ani in-

nych rzeczy. Na drogach uważać, aby nie powodować zakłóceń w ruchu ani nie stwarzać zagrożenia dla uczestników ruchu drogowego.



2.4 Zakres dostawy

Zakres dostawy obejmuje niżej wymienione pozycje. Należy sprawdzić, czy wszystkie pozycje są zawarte:

Nr	Element
1	Odśnieżarka
2	Narzędzie do czyszczenia
3	Instrukcja użytkowania i montażu
4	Klucz do świec zapłonowych
5	Instrukcja do silnika
6	Panel obsługi
7	Wyrzut śniegu
8	Zestaw mocujący wyrzutu śniegu (3x)
9	Korba ręczna dla regulacji położenia wyrzutu
10	Dźwignia wyboru biegu
11	Dźwignia wysokości wyrzutu
12	Zamienne sworznie ścinane z zawleczkami zabezpieczającymi (2x)
13	Kluczyk do silnika (2x)

2.5 Symbole umieszczone na urządzeniu

2.5.1 Symbole bezpieczeństwa

Symbol	Znaczenie
	Uwaga! Zachować szczególną ostrożność podczas obsługi urządzenia!
	Przed uruchomieniem przeczytać instrukcję eksploatacji!
	Trzymać z dala od obszaru wyrzutu. Zagrożenie spowodowane wyrzutem śniegu.

Symbol	Znaczenie
	Nosić środki ochrony oczu i słuchu!
	Nie chwytać obracających się części. Niebezpieczeństwo wciągnięcia!
	Nie wkładać rąk w obszar wyrzutu śniegu!
	Nie wkładać rąk i nie wchodzić w obszar ślimaka tłoczącego!
	Wyłączyć silnik przed wszelkimi pracami przy urządzeniu.
	Przed pracami konserwacyjnymi i naprawczymi wyciągnąć końcówkę przewodu świecy zapłonowej.
	Nie dopuszczać osób trzecich do niebezpiecznego obszaru!
	Obracające się części w obszarze wyrzutu! Niebezpieczeństwo wciągnięcia!

2.5.2 Symbole obsługi

Dławik CLOSE (zamknij) / OPEN (otwórz)	
Gaz Wolno / Szybko	
Kluczyk do silnika Wł. / Wył.	
Kurek paliwa OFF (zamknięty) ON (otwarty)	

Przycisk pompki paliwa



2.6 Widok ogólny produktu 620 E III (01)

Widok ogólny produktu (01) przedstawia pogładowe zestawienie elementów urządzenia.

Nr	Element
1	Ogrzewane uchwyty
2	Przełącznik oświetlenia
3	Przełącznik ogrzewania uchwytów
4	Zamienne sworznie ścinane
5	Dźwignia sprzęgła dla napędu ślimakowego
6	Dźwignia do sterowania wysokością wyrzutu
7	Dźwignia wyboru biegu, 6 biegów do przodu i 2 do tyłu
8	Dźwignia sprzęgła dla napędu jezdnego
9	Ustawienie wysokości wyrzutu
10	Wyrzut śniegu z zabezpieczeniem przed przypadkowym dotknięciem
11	Oświetlenie
12	Korba ręczna do regulacji ustawienia kierunku wyrzutu
13	Pokrywa zbiornika
14	Tabliczka
15	Narzędzie do czyszczenia (zamocowane na tabliczce)
16	Końcówka przewodu świecy zapłonowej
17	Ślimak tłoczący
18	Koło łopatkowe
19	Płozy o regulowanej wysokości
20	Płyta czyszcząca

3 ZASADY BEZPIECZEŃSTWA

⚠ NIEBEZPIECZEŃSTWO! Śmiertelne niebezpieczeństwo i niebezpieczeństwo najcięższych obrażeń! Nieznajomość zasad bezpieczeństwa i instrukcji obsługi może prowadzić do najcięższych obrażeń, a nawet śmierci.

- Przed użyciem urządzenia należy przestrzegać wszystkich zasad bezpieczeństwa i wskazówek podanych w niniejszej instrukcji obsługi oraz w instrukcjach, do których odniesienia się w niej znajdują.
- Wszystkie dołączone dokumenty należy zachować do późniejszego wykorzystania.

⚠ OSTRZEŻENIE! Niebezpieczeństwo pożaru i wybuchu. Wskutek wyciekającego paliwa powstaje wybuchowa mieszanina benzyny i powietrza. Wyfuknięcie, eksplozja lub pożar przy niewłaściwym obchodzeniu się z paliwem mogą prowadzić do ciężkich obrażeń, a nawet śmierci.

- Nie umieszczaj nigdy silnika przy otwartych płomieniach lub źródłach ciepła.
- Nie użytkować nigdy silnika w łatwopalnym otoczeniu.

⚠ OSTRZEŻENIE! Ryzyko urazów powodowanych przez wadliwe urządzenie. Używanie wadliwego urządzenia może prowadzić do ciężkich urazów i uszkodzenia urządzenia.

- Urządzenie może być używane tylko wówczas, jeśli nie jest uszkodzone ani zniszczone oraz jeśli żadne części nie brakują ani nie są poluzowane.

⚠ OSTRZEŻENIE! Zagrożenie ze strony obracających się elementów. Ingerencja między obracające się elementy urządzenia prowadzi do poważnych obrażeń.

- Nigdy nie wkładać rąk do obracającego się ślimaka tłoczącego!

⚠ OSTRZEŻENIE! Niebezpieczeństwo skażenia. Niesprawne i dezaktywowane urządzenia ochronne i zabezpieczające mogą spowodować poważne obrażenia ciała.

- Jeśli urządzenia ochronne i zabezpieczające są niesprawne, należy zlecić ich naprawę.
- Nigdy nie dezaktywować urządzeń ochronnych i zabezpieczających.

3.1 Zasady bezpieczeństwa zgodnie z ISO 8437 załącznik A

Wskazówki wstępne

1. Należy przeczytać dokładnie instrukcje obsługi i konserwacji. Należy zapoznać się jak najuważniej z elementami sterującymi i prawidłowym użytkowaniem urządzenia. Nabyć umiejętności pozwalających szybko zatrzymać urządzenie i szybko wyłączyć elementy sterujące.
2. Pod żadnym pozorem nie wolno pozwalać dzieciom obsługiwać urządzenia. W żadnym wypadku nie wolno pozwalać na obsługę urządzenia przez osoby dorosłe, które nie zostały odpowiednio przeszkolone.
3. Chronić obszar użytkowania przed osobami, zwłaszcza małymi dziećmi i zwierzętami domowymi.
4. Zachować szczególną ostrożność podczas ruchu do tyłu, aby uniknąć poślizgnięcia lub upadku.

Przygotowanie

1. Należy sprawdzić dokładnie teren, w którym ma być używane urządzenie i usunąć wszystkie wycieraczki spod drzwi, sanki, deski, druty i inne przedmioty.
2. Przed uruchomieniem silnika należy całkowicie rozłączyć sprzęgło i ustawić je w pozycji neutralnej.
3. Nie należy obsługiwać urządzenia bez odpowiedniego ubrania zimowego. Należy nosić obuwie, które ułatwia utrzymanie bezpiecznej postawy na śliskim podłożu.
4. Zachować ostrożność przy obchodzeniu się z benzyną; jest ona bardzo łatwopalna.
 - Należy używać właściwego kanistra do benzyny.
 - Nigdy nie należy tankować silnika, gdy jest on włączony lub gorący.
 - Zbiornik benzyny należy napełniać zawsze na zewnątrz, zachowując szczególną ostrożność. Nigdy nie napełniać zbiornika benzyny w pomieszczeniach zamkniętych.
 - Szczelnie zamknąć korek zbiornika i usunąć rozlaną benzynę.
1. Do wszystkich urządzeń z napędem elektrycznym lub zapłonem elektrycznym należy stosować gniazdko z zestykiem ochronnym.
2. Ustawić wysokość obudowy kolektora odpowiednio podczas oczyszczania nawierzchni usypanych ze żwiru lub okrągłych kamyczków.

3. Nie należy nigdy próbować dokonywać zmian ustawień przy załączonym silniku (oprócz przypadków, w których jest to wyraźnie zalecane przez producenta).
4. Przed rozpoczęciem usuwania masy śniegowej poczekać do momentu, aż silnik i urządzenie ostygną do temperatury zewnętrznej.
5. Obsługa każdego urządzenia z napędem silnikowym może powodować wpadanie ciał obcych do oczu. Należy nosić zatem w trakcie obsługi, ustawiania czy naprawy urządzenia zawsze okulary ochronne lub ochronę oczu.
6. Stosować ochronę słuchu, aby nie uszkodzić narządu słuchu.

Obsługa

1. Nie umieszczać rąk ani stóp w pobliżu ruchomych części ani pod nimi. Należy trzymać się z dala od otworu wyrzutowego.
2. Należy postępować z najwyższą ostrożnością podczas używania urządzenia na wjazdach, ścieżkach lub drogach usypanych ze żwiru lub przejeżdżania przez takie miejsca. Należy zawsze zwracać uwagę na ukryte przeszkody lub ewentualny ruch uliczny.
3. W przypadku natrafienia na ciało obce należy wyłączyć silnik, odłączyć przewód zapłonowy, dokładnie sprawdzić odśnieżarkę pod kątem ewentualnych uszkodzeń i naprawić ją przed ponownym uruchomieniem i ponownym użyciem.
4. Jeśli urządzenie wibruje nietypowo, należy wyłączyć silnik i natychmiast poszukać przyczyny takiej sytuacji. Wibracje są w zasadzie oznaką występującego problemu.
5. Należy zawsze wyłączać silnik podczas przerywania pracy, przed oczyszczeniem obudowy kolektora / koła napędowego lub przenośnika wyrzutowego, a także podczas wykonywania napraw, ustawień lub inspekcji.
6. Podczas wykonywania prac związanych z czyszczeniem, naprawą lub inspekcją urządzenia należy wcześniej upewnić się, czy kolektor / koło napędowe i wszystkie części ruchome zatrzymały się. Wyjąć przewód zapłonowy i położyć go z dala od świecy zapłonowej, aby doszło do niezamierzonego zapłonu. W silnikach elektrycznych należy wyjąć wtyczkę sieciową.
7. Nie uruchamiać silnika w zamkniętych pomieszczeniach, chyba że podczas uruchamiania lub w celu przemieszczenia odśnie-

- zarki do lub z budynku. Otworzyć przy tym drzwi na zewnątrz; spaliny są niebezpieczne.
8. Nie należy usuwać śniegu zalegającego na stokach. Należy zachować szczególną ostrożność podczas zwracania na spadzistym terenie. Nigdy nie należy próbować usuwać śniegu ze stromych stoków.
 9. Nie używać nigdy odśnieżarki bez prawidłowych blach ochronnych, płyt ochronnych ani innych urządzeń ochronnych.
 10. Nie używać nigdy odśnieżarki w pobliżu szklanych obudów, samochodów, szybów oświetleniowych, spadzistego terenu itp. bez prawidłowego ustawienia kierunku wyrzutu śniegu. Trzymać dzieci i zwierzęta z dala od urządzenia.
 11. Nie przeciążać urządzenia poprzez zbyt szybkie usuwanie masy śniegowej.
 12. Nigdy nie używać urządzenia na śliskich nawierzchniach przy dużych prędkościach transportowych. Ostrożnie podczas jazdy do tyłu.
 13. Nigdy nie kierować wyrzutu na znajdujące się w sąsiedztwie osoby i nie pozwalać nikomu stać przed urządzeniem.
 14. Należy odłączyć zasilanie kolektora / koła napędowego, gdy odśnieżarka jest transportowana lub nie jest używana.
 15. Należy stosować wyłącznie dodatkowe części i akcesoria dopuszczone przez producenta odśnieżarki, takie jak np. obciążniki wyważające, obciążniki kompensujące, obudowy itp.
 16. Nigdy nie należy używać odśnieżarki w warunkach słabej widoczności lub przy słabym oświetleniu. Należy zawsze upewnić się, czy zapewnione jest zachowanie bezpiecznej postawy i należy trzymać się mocno za uchwyt. Nie używać urządzenia ścigając się.

Konserwacja i przechowywanie

1. Należy sprawdzać regularnie, czy urządzenia ochronne, śruby noży, śruby mocujące silnika itp. są mocno dokręcone i tym samym zapewniają bezpieczną pracę urządzenia.
 2. Nigdy nie należy przechowywać urządzenia w budynku, w którym znajdują się źródła zapłonu, takie jak urządzenia do podgrzewania ciepłej wody, elektryczne nagrzewnice wentylatorowe, suszarki bębnowe itp. tak długo, jak długo w zbiorniku jest jeszcze benzyna. Należy poczekać, aż silnik najpierw ostygnie, przed przechowaniem urządzenia w zamkniętym pomieszczeniu.
3. Należy zawsze postępować zgodnie z dokładnymi instrukcjami zawartymi w instrukcji użytkowania, jeśli odśnieżarka ma być przechowywana przez dłuższy okres czasu.
 4. Pozostawić wszystkie naklejki z instrukcjami bezpieczeństwa i obsługi na urządzeniu lub wymienić je w razie potrzeby.
 5. Pozwolić, aby urządzenie pracowało po usuwaniu masy śniegowej jeszcze przez kilka minut, aby zapobiec zamarznięciu kolektora / koła napędowego.

3.2 Wskazówki dotyczące bezpieczeństwa obsługi

- Używać urządzenia tylko do prac, do których jest przeznaczone. Zastosowanie niezgodne z przeznaczeniem może prowadzić do obrażeń lub uszkodzeń.
- Nigdy nie używać urządzenia ze zużyтыми lub uszkodzonymi częściami. Uszkodzone części zawsze wymieniać na oryginalne części zamienne producenta. Użytkowanie urządzenia ze zużyтыми lub uszkodzonymi częściami powoduje unieważnienie roszczeń gwarancyjnych po stronie producenta.
- W następujących przypadkach wyłączyć silnik, odczekać do zatrzymania urządzenia i wyciągnąć końcówkę przewodu świecy zapłonowej:
 - Pozostawiając urządzenie bez nadzoru
 - Podczas prac związanych z czyszczeniem i konserwacją
 - Podczas wszystkich prac nastawczych
 - Po wystąpieniu usterek
 - Przed zwolnieniem blokad
 - Przed usunięciem zatkań
 - Po zetknięciu się z ciałami obcymi
 - Przy wystąpieniu usterek i nietypowych wibracji urządzenia
- Zabrania się eksploatacji urządzenia pod wpływem alkoholu, środków odurzających lub leków.
- Aby uniknąć urazów głowy i kończyn oraz uszkodzenia słuchu, należy nosić na sobie przewidziane przepisami odzież i wyposażenie ochronne.
- Odzież musi ściśle przylegać do ciała i nie może przeszkadzać w pracy. Nigdy nie nosić

luźnych ubrań lub dodatków, które mogą zostać wciągnięte przez urządzenie, np. szali.

- Środki ochrony indywidualnej:
 - Ochrona słuchu i okulary ochronne
 - Mocne, nieślizgające się obuwie
 - Rękawice ochronne
- Należy trzymać z dala ręce lub stopy bądź inne części ciała i odzież od pracującej łopatką zgarniającej, ślimaka tłoczącego i koła łopatkowego.
- Stosować się do przepisów miejscowych dotyczących czasu pracy.
- Nie pozostawiać bez nadzoru urządzenia gotowego do pracy.
- Nigdy nie usuwać śniegu na dachach.

3.3 Obchodzenie się z benzyną i olejem

- Niebezpieczeństwo wybuchu i pożaru: Wydobywająca się mieszanka benzyny / powietrza powoduje powstawanie wybuchowej atmosfery. Wyfuknięcie, eksplozja lub pożar przy niewłaściwym obchodzeniu się z paliwem mogą prowadzić do ciężkich obrażeń, a nawet śmierci. Przestrzegać następujących punktów:
 - Nie palić podczas obchodzenia się z benzyną.
 - Obsługa paliw jest dozwolona wyłącznie na wolnym powietrzu i nigdy w zamkniętych pomieszczeniach.
 - Bezwzględnie przestrzegać niżej wymienionych zasad postępowania.
- Transportować i przechowywać benzynę oraz olej wyłącznie w dopuszczonych do tego zbiornikach. Zadbać, aby dzieci nie miały dostępu do przechowywanej benzyny i oleju.
- Aby uniknąć zanieczyszczenia gleby (ochrona środowiska), zadbać, aby podczas tankowania benzyna i olej nie przedostały się do gruntu. Do tankowania używać lejka.
- Nigdy nie tankować urządzenia w zamkniętych pomieszczeniach. Może dojść do nagromadzenia się oparów benzyny w pobliżu podłogi i w efekcie do wyfuknięcia lub wybuchu.
- Niezwłocznie wycierać rozlaną benzynę z urządzenia i z gleby. Tekstyla użyte do wytarcia benzyny wysuszyć w dobrze przewietrzonym miejscu, a następnie zutylizować. W przeciwnym wypadku może dojść do nagłego samozapłonu.

- Po rozlaniu benzyny powstają jej opary. Dlatego też nie należy uruchamiać silnika w tym samym miejscu, lecz oddalić się na odległość co najmniej 3 m.
- Nie dopuścić do kontaktu produktów na bazie olejów mineralnych ze skórą. Nie wdychać oparów benzyny. W celu tankowania zawsze zakładać rękawice ochronne. Regularnie zmieniać i czyścić odzież ochronną.
- Uważać, aby odzież nie została zanieczyszczona benzyną. W razie zanieczyszczenia odzieży benzyną niezwłocznie zmienić odzież.
- Nigdy nie otwierać korka zbiornika, gdy silnik pracuje lub jest gorący.
- Nigdy nie tankować urządzenia w czasie, gdy silnik pracuje lub jest nagrzany.
- Nigdy nie przepelniać zbiornika (benzyna rozpręży się).
- Zawsze zamykać mocno korek zbiornika.
- Wymienić uszkodzony zbiornik lub korek zbiornika.
- Nigdy nie jeść, nie pić i nie palić podczas wlewania benzyny lub oleju do zbiornika.
- W przypadku wycieku benzyny:
 - Nie uruchamiać silnika.
 - Nie próbować uruchamiać zapłonu.
 - Wyciekłą benzynę zebrać środkiem do usuwania benzyny lub ścierką i przepisowo zutylizować.
 - Oczyszczyć urządzenie.
- W przypadku wycieku oleju silnikowego:
 - Nie uruchamiać silnika.
 - Wyciekły olej zebrać środkiem do usuwania olejów lub ścierką i przepisowo zutylizować.
 - Oczyszczyć urządzenie.

4 MONTAŻ

⚠ OSTRZEŻENIE! Zagrożenia wynikające z niekompletnego montażu! Eksploatacja niekompletnie zmontowanego urządzenia może prowadzić do poważnych obrażeń ciała.

- Urządzenie należy eksploatować tylko po kompletnym zmontowaniu!
- Przed włączeniem należy sprawdzić, czy wszystkie urządzenia zabezpieczające i ochronne są na swoim miejscu i działają w odpowiedni sposób!

Wymagane narzędzie

Nr	Narzędzie
1	Klucz płaski lub oczkowy rozmiar 10 (x2)
2	Klucz płaski lub oczkowy rozmiar 13
3	Klucz do śrub z łbem walcowym o gnieździe sześciokątnym 5 mm
4	Szczypce kombinowane lub spiczaste
5	Wkrętak
6	Olej rozpylany
7	Pompa powietrza do opon z manometrem (zawór samochodowy)

4.1 Montaż dolnej części rękojeści (02, 03)

- Wykręcić śruby na odsnieżarce (02/1).
- Zamocować dolną część rękojeści na odsnieżarce (03/1).

4.2 Montaż panelu obsługi (04)

- Zamocować 3 śruby (04/1).
- Pozostawić wolny otwór (04/2) dla prowadnicy korby ręcznej.

4.3 Przykręcenie i ustawienie cięgiła Bowdena (napęd jezdny i ślimakowy) (05)

Ustawić 3 cięgiła Bowdena następująco:

- Obrócić element nastawczy na cięgiło Bowdena (05/1) na tyle daleko w kierunku strzałki (05/a), aby cięgiło Bowdena przestało zwisać (było lekko naprężone). W trakcie obracania przytrzymać cięgiło linowe, aby się nie przekręciło.
- Dokręcić nakrętkę kontrolującą (05/2) (05/b).

4.4 Przykręcenie drążków dźwigni biegów (06)

- Wczepić drążki (06/1) w dolnej części obudowy (06/2).

4.5 Montaż dźwigni wyboru biegu i wysokości wyrzutu (07)

- Złożyć podkładki sprężynujące (07/1) na gwinty.
- Nakręcić i dociągnąć dźwignię wysokości wyrzutu (07/2).
- Nakręcić i dociągnąć dźwignię wyboru biegu (07/3).

4.6 Podłączenie wtyczki ogrzewania i oświetlenia (08)

- Podłączyć wtyczkę od ogrzewania i oświetlenia (08/1).

4.7 Montaż wyrzutu śniegu (09, 10)

- Naoliwić lekko powierzchnię ślizgową (09/1) wyrzutu śniegu na odsnieżarce olejem rozpylanym (można użyć też smaru).
- Nałożyć wyrzut śniegu (10/1) (10/a).
- Przełożyć śruby mocujące (10/2) od wewnątrz przez nakładki i wyrzut śniegu.
- Przykręcić wyrzut śniegu mocno za pomocą nakrętek samohamownych (10/3).

4.8 Zamocowanie cięgiła Bowdena na kłapie wyrzutu (11)

- Zaczepić cięgiło Bowdena w prowadnicy (11/1, 11/2). Na zewnętrznym cięgile Bowdena musi być zamocowana ochrona gumowa.
- Obrócić nakrętkę kontrolującą (11/3, 11/4) mocno do prowadnicy (11/2).

4.9 Montaż dźwigni ręcznej wyrzutu śniegu (12)

- Włożyć prowadnicę dźwigni ręcznej (12/1) w belkę prowadzącą i zamocować. Nie dociągać jeszcze mocno.
- Przesunąć korbę ręczną przez prowadnicę na belkę prowadzącej (12/a).
Jeśli korba ręczna nie pozwala się przestawić do dolnej prowadnicy lub można to zrobić bardzo ciężko, może być wymagana dodatkowa regulacja prowadnicy na belce prowadzącej. W tym celu należy poluzować lekko śruby i po dokonaniu regulacji ponownie dociągnąć (12/1).
- Włożyć zawleczkę zabezpieczającą (12/2) używając w tym celu szczypiec (12/b).

5 URUCHOMIENIE

⚠ OSTRZEŻENIE! Ryzyko urazów powodowanych przez wadliwe urządzenie. Używanie wadliwego urządzenia może prowadzić do ciężkich urazów i uszkodzenia urządzenia.

- Urządzenie może być używane tylko wówczas, jeśli nie jest uszkodzone ani zniszczone oraz jeśli żadne części nie brakują ani nie są poluzowane.

f WSKAZÓWKA Przed uruchomieniem należy zawsze dokonać oględzin. Używanie urządzenia z poluzowanymi, uszkodzonymi bądź zużytymi elementami roboczymi i/lub elementami mocującymi jest zabronione.

5.1 Pomoce warsztatowe

⚠ NIEBEZPIECZEŃSTWO! Niebezpieczeństwo wybuchu i pożaru. Wydobywająca się mieszanka benzyny i powietrza powoduje powstawanie wybuchowej atmosfery. Wyfuknięcie, eksplozja lub pożar przy niewłaściwym obchodzeniu się z paliwem mogą prowadzić do ciężkich obrażeń, a nawet śmierci.

- Nie palić podczas obchodzenia się z benzyną.
- Obsługa paliw jest dozwolona wyłącznie na wolnym powietrzu i nigdy w zamkniętych pomieszczeniach.

⚠ NIEBEZPIECZEŃSTWO! Zagrożenia życia przez zatrucie. Spaliny z silnika zawierają tlenek węgla, który może zabić człowieka w ciągu kilku minut.

- Nigdy nie używać silnika w zamkniętych pomieszczeniach, ale wyłącznie na otwartej przestrzeni.
- Nie wdychać spalin z silnika.
- Wyłączyć silnik w przypadku złego samopoczucia, zawrotów głowy i słabości podczas użytkowania. Natychmiast udać się do lekarza.

f WSKAZÓWKA Zużyty olej silnikowy zutylizować zgodnie z przepisami o ochronie środowiska! Zalecamy przekazanie zużytego oleju w zamkniętym pojemniku do centrum utylizacji lub punktu obsługi klienta. **Zużytego oleju nie należy:**

- wyrzucać do śmieci
- wylewać do kanalizacji lub odpływu
- wylewać na ziemię

f WSKAZÓWKA Należy przestrzegać załączonych w dostawie instrukcji użytkownika!

Przed uruchomieniem należy wlać olej silnikowy i zatankować odśnieżarkę.

	Benzyna	Olej silnikowy
Rodzaj	Benzyna / bezołowiowa (86 oktanów lub więcej) Silnik jest zgodny z E10.	Zalecenie SAE 5W-30
Ilość napełnienia	4 l	0,95 l

5.2 Wlewanie oleju silnikowego (13)

1. Odkręcić korek wlewu oleju (13/1) odkręcić, korek odłożyć w czyste miejsce.
2. Olej wlać przez lejek.
3. Sprawdzić poziom napełnienia.
4. Szczelnie zamknąć otwór wlewowy zbiornika oleju i oczyścić go.

W celu prawidłowego sprawdzenia poziomu napełnienia oleju należy przestrzegać instrukcji do silnika.

5.3 Wlewanie benzyny (13)

1. Odkręcić korek zbiornika (13/2), odłożyć w czyste miejsce.
2. Benzynę wlać przez lejek.
3. Szczelnie zamknąć otwór wlewowy zbiornika i oczyścić go.

5.4 Kontrola ciśnienia w oponach (14)

1. Ciśnienie w oponach należy sprawdzać przynajmniej co trzy miesiące, zwłaszcza przed pierwszym uruchomieniem w zimie i w okresie eksploatacji.
Maksymalne dopuszczalne ciśnienie w oponach jest podane na oponach (14/1). Wskazówka: 1 bar = ok. 14,5 psi
2. Opony należy napompować równomiernie za pomocą pompy powietrza do opon.

5.5 Ustawienie wysokości usuwania śniegu (15, 16, 17)

⚠ OSTROŻNIE! Niebezpieczeństwo skaleczenia. Niebezpieczeństwo odniesienia ran ciętych podczas chwytania działającego ślimaka tłoczącego.

- Wysokość usuwania śniegu należy zmieniać jedynie przy wyłączonym silniku i nieruchomym ślimaku tłoczącym.

Wysokość usuwania śniegu należy ustawić tak, aby nie zbierać żwiru ani innych ciał obcych.

Uwzględnić duże nierówności, na przykład koleiny, pokrywy włazów lub kostki brukowe.

1. Urządzenie w celu regulacji przestawić na równe podłoże.
2. Zwolnić śruby zaciskowe płóz z lewej i prawej strony (15/1, 16/1).
3. Unieść płytę usuwania śniegu (15/2) na żądaną wysokość (15/a) i dociągnąć płozy.
4. Zwrócić uwagę na to, aby obie płozy wystawały równo daleko ku dołowi (15/b), aby płyta usuwania śniegu przebiegała równolegle do gruntu.

I WSKAZÓWKA Jeśli płozy są zużyte (krawędź szlifierska (17/1) przeszlifowana), obrócić płozy o 180° (17/a) i używać drugiej strony.

5.6 Sprawdzenie sworzni ścinanych na urządzeniu (18, 34)

⚠ UWAGA! Niebezpieczeństwo uszkodzenia urządzenia. Zamarznięta przekładnia ślimakowa może spowodować uszkodzenia na paszkach klinowych.

- Upewnić się przed uruchomieniem silnika, czy przekładnia ślimakowa nie jest zamarznięta.
 - Postawić odśnieżarkę w celu rozmrożenia przekładni ślimakowej w odpowiednim do tego miejscu.
1. Przed każdym uruchomieniem sprawdzić, czy sześć sworzni ścinanych (18/1, 34/2) jest nienaruszonych.
 - Pęknięte sworznie ścinane wymienić używając oryginalnych części zamiennych. W przypadku używania niezatwierdzonych części zamiennych urządzenie może ulec poważnemu uszkodzeniu!
 - Dwa zamienne sworznie ścinane (01/4) znajdują się na panelu obsługi.
 2. Sprawdzić wszystkie elementy obsługi, urządzenia zabezpieczające, nakrętki, śruby i sworznie urządzenia pod kątem kompletności, prawidłowego zamocowania i nienaruszenia.

5.7 Uruchamianie silnika (19 – 24)

⚠ NIEBEZPIECZEŃSTWO! Zagrożenia życia przez zatrucie. Spaliny z silnika zawierają tlenek węgla, który może zabić człowieka w ciągu kilku minut.

- Nigdy nie używać silnika w zamkniętych pomieszczeniach, ale wyłącznie na otwartej przestrzeni.
- Nie wdychać spalin z silnika.
- Wyłączyć silnik w przypadku złego samopoczucia, zawrotów głowy i słabości podczas użytkowania. Natychmiast udać się do lekarza.

⚠ UWAGA! Niebezpieczeństwo uszkodzenia urządzenia. Zamarznięta przekładnia ślimakowa może spowodować uszkodzenia na paszkach klinowych.

- Upewnić się przed uruchomieniem silnika, czy przekładnia ślimakowa nie jest zamarznięta.
- Postawić odśnieżarkę w celu rozmrożenia przekładni ślimakowej w odpowiednim do tego miejscu.

Proces uruchamiania (19, 20, 21, 22)

1. Sprawdzić poziom oleju i paliwa.
2. Otworzyć kurek paliwa (19/1) (19/a).
3. Sprawdzić, czy napęd jezdny i ślimakowy są rozłączone. Obie dźwignie sprzęgła muszą być ustawione pionowo.
4. Ustawić dźwignię ssania (19/2) w pozycji CLOSE (zamknij) (19/b).
5. Nacisnąć 3 razy pompkę paliwa (20/1), w odstępach ok. 2-sekundowych. Przy temperaturach poniżej 10 °C wcisnąć pompkę paliwa 5x.
6. Ustawić dźwignię gazu (21/1) w pozycji Szybko (21/a).
7. Włożyć kluczyk silnika (22/1).

Uruchomienie ręczne (23)

1. Pociągnąć lekko linkę rozrusznika, aż wyczuwalny będzie pierwszy opór, potem szybko wyciągnąć ją i następnie pozwolić, aby się ponownie zwinęła (23/a).

Proces uruchamiania 230 V (24)

1. (24/a)

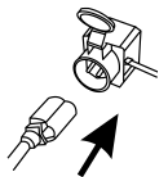

2. (24/b)

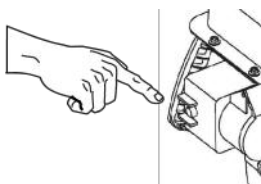

5.8 Zatrzymanie silnika (25, 26)

⚠ OSTRZEŻENIE! Zagrożenie ze strony obracających się elementów. Ingerencja między obracające się elementy urządzenia prowadzi do poważnych obrażeń.

- Nigdy nie wkładać rąk do obracającego się ślimaka tłoczącego!

1. Ustawić dźwignię gazu (25/1) w pozycji Wolno (25/a).
2. Aby zapobiec zamarzaniu, należy pozwolić ślimakowi tłoczącemu i kołu łopatkowemu pracować tak długo, aż nie będzie w nich śniegu. Inaczej mogłoby dojść do uszkodzenia pasków klinowych.
3. Wyciągnąć kluczyk silnika (26/1) (26/a).
4. Silnika wyłączy się.
5. Obrócić kurek paliwa (26/2) do pozycji OFF (zamknięty) (26/b).

6 OBSŁUGA

6.1 Uruchamianie trybu usuwania śniegu (27, 28, 29)

⚠ OSTRZEŻENIE! Zagrożenie ze strony obracających się elementów. Ingerencja między obracające się elementy urządzenia prowadzi do poważnych obrażeń.

- Nigdy nie wkładać rąk do obracającego się ślimaka tłoczącego!

⚠ OSTRZEŻENIE! Odrzucane przedmioty!

Niebezpieczeństwo zranienia i szkód materialnych spowodowanych przez odrzucane przedmioty.

- Nie należy nigdy kierować kanału wyrzutowego w stronę osób, zwierząt, okien, samochodów lub drzwi.

1. Przeprowadzić uruchomienie.
2. Sprawdzić pozycję wyrzutu śniegu i ustawić kierunek wyrzutu za pomocą korby ręcznej (27/1).
3. Ustawić wysokość wyrzutu (27/2).
4. Uruchomić silnik (19 - 24).
5. Wybrać bieg napędu jezdnego (28/3):
 - 1 do 6 to biegi do przodu, przy czym 1 to najwolniejszy, a 6 najszybszy bieg.
 - R1 i R2 to biegi ruchu do tyłu, przy czym R1 to najwolniejszy, a R2 to najszybszy bieg.
6. Nacisnąć dźwignię sprzęgła (28/4) dla napędu ślimakowego (28/a).
7. Nacisnąć dźwignię sprzęgła (29/5) dla napędu jezdnego (29/a).

6.2 Zatrzymanie trybu usuwania śniegu (30)

1. Zwolnić dźwignię sprzęgła (30/1) dla napędu ślimakowego i jezdnego (rozłączyć) (30/a).

Aby zapobiec zamarzaniu, należy pozwolić ślimakowi tłoczącemu i kołu łopatkowemu pracować tak długo, aż nie będzie w nich w ogóle śniegu. Zamarznięty ślimak tłoczący uszkadza paski klinowe.

Odśnieżarka zatrzymuje się, ślimak tłoczący i koło łopatkowe zatrzymują się.

6.3 Zmianianie biegu na napęd jezdny (30, 31)

1. Zwolnić dźwignię sprzęgła (30/1) dla napędu ślimakowego i jezdnego (rozłączyć) (30/a).
 - Zmieniać bieg zawsze w stanie rozłączenia, urządzenie może zostać uszkodzone!
 - Ślimak tłoczący blokuje się, gdy jest uruchamiany w ciężkim i mokrym śniegu. W miarę możliwości pozwolić, aby zawsze pracował.
2. Zmienić bieg za pomocą dźwigni biegów (31/1).

6.4 Usuwanie zatorów w wyrzucie śniegu (30, 32)

Wskazówka W celu uniknięcia zatorów przy mokrym i ciężkim śniegu w miarę możliwości pozwól, aby ślimak tłoczący zawsze pracował.

Jeśli śnieg nie jest już prawidłowo wyrzucany, może być za to odpowiedzialny śnieg i lód osadzający się na ślimakach tłoczących i w kanale wyrzutowym.

1. Zwolnić dźwignię sprzęgła (30/1) dla napędu ślimakowego i jezdnego (rozłączyć) (30/a).
2. Wyłączyć silnik (25, 26).
3. Za pomocą narzędzia pomocniczego (32/1) usunąć ostrożnie śnieg z kanału wyrzutowego i ze ślimaka tłoczącego.

W przypadku dalszego niedostatecznego wyrzutu śniegu skorzystać z pomocy warsztatu specjalistycznego.

7 NAPRAWA

⚠ OSTRZEŻENIE! Niebezpieczeństwo odniesienia obrażeń podczas prac naprawczych. Nieprawidłowe naprawy mogą prowadzić do ciężkich urazów i uszkodzenia urządzenia.

- Naprawy mogą być wykonywane tylko w punktach serwisowych producenta lub autoryzowanych zakładach naprawczych!

Kontrola specjalistyczna jest zawsze konieczna:

- Po najechaniu na przeszkodę.
- W razie nagłego zatrzymania silnika.
- Uszkodzony ślimak tłoczący lub koło łopatkowe.

8 KONSERWACJA I PIELEGNACJA

⚠ OSTROŻNIE! Niebezpieczeństwo skażenia. Poruszające się części urządzenia o ostrych krawędziach mogą spowodować obrażenia.

- Podczas wykonywania prac związanych z konserwacją, pielęgnacją i czyszczeniem należy zawsze nosić rękawice ochronne!
- Wyłączyć silnik i upewnić się, że silnik jest zatrzymany!
- Wyciągnąć wtyczkę świecy zapłonowej!
- Po każdym zastosowaniu wyczyścić urządzenie. W szczególności należy usunąć pozostałości soli drogowej.

- Nie należy spryskiwać urządzenia wodą. Wnikająca woda może prowadzić do wystąpienia zakłóceń (układ zapłonowy, gaźnik).
- Zawsze należy wymienić uszkodzony tłumik.
- Przestrzegać planu konserwacji.
- Przestrzegać instrukcji do silnika.

8.1 Plan konserwacji

Przed każdym użyciem

- Sprawdzić poziom oleju (patrz instrukcja do silnika).
- Sprawdzić sworznie ścinane.
- Sprawdzić urządzenie pod kątem uszkodzeń.
- Sprawdzić, czy ślimak tłoczący nie jest zamrznięty.

Po pierwszych 5 godzinach pracy

- Wymienić olej silnikowy (patrz instrukcja do silnika).

Co 8 roboczogodzin

- Nasmarować ślimak tłoczący.

Co trzy miesiące

- Sprawdzić ciśnienie w oponach.
- Naoliwić pierścieni (09/1) wyrzutu śniegu olejem rozpylanym.

Co roku

- Wymienić świecę zapłonową (patrz instrukcja do silnika).
- Przesmarować ślimak tłoczący.
- Wymienić olej silnikowy.

8.2 Smarowanie ślimaka tłoczącego (33)

Wtłoczyć ok. 2-3 dawki smaru uniwersalnego za pomocą praski smarowej do gniazda smarującego (33/1).

8.3 Konserwacja napędu kołowego i ślimakowego

⚠ OSTRZEŻENIE! Ryzyko urazu przy pracach konserwacyjnych. Nieprawidłowa konserwacja może prowadzić do ciężkich urazów i uszkodzenia urządzenia.

- Ciężko należy regulować tylko przy wyłączonym silniku.
- Zatrzymać silnik, gdy napęd kołowy i ślimakowy nie pozwala się wyłączyć.
- Nie podejmować żadnej próby naprawy i skontaktować się natychmiast z warsztatem specjalistycznym.

WSKAZÓWKA Wilgoć w cięgle Bowdena może prowadzić do korozji lub zamarznięcia. Uszkodzone cięgło Bowdena musi zostać wymienione.

Ustawić cięgło Bowdena

Jeśli przy pracującym silniku napęd kołowy / ślimakowy nie pozwala się włączyć, musi zostać ustawione odpowiednie cięgło Bowdena.

1. Zwolnić nakrętkę kontruującą (05/2).
2. Obrócić element nastawczy na cięgło Bowdena (05/1) na tyle daleko w kierunku strzałki (05/a), aby cięgło Bowdena przestało zwiisać (było lekko naprężone). W trakcie obracania przytrzymać cięgno linowe, aby się nie przekreśliło.
3. Dokręcić nakrętkę kontruującą (05/2) (05/b).
4. W celu kontroli ustawienia uruchomić silnik i załączyć napęd kołowy i ślimakowy.
5. Jeśli napęd kołowy i ślimakowy nadal nie pozwala się włączyć i wyłączyć, należy przekazać urządzenie do warsztatu specjalistycznego.

8.4 Wymiana sworzni ścinanych (18, 34)

W celu zabezpieczenia użytkownika i urządzenia sworznie ścinane (18/1) mogą po blokadzie ślimaka tłoczącego zrywać się.

WSKAZÓWKA Pęknięte sworznie ścinane wymienić używając oryginalnych części zamiennych. W przypadku używania niezatwierdzonych części zamiennych urządzenie może ulec poważnemu uszkodzeniu!

1. Wyłączyć urządzenie i wyciągnąć końcówkę przewodu świecy zapłonowej.
2. Wyjąć zawleczkę zabezpieczającą (34/1).
3. Zamocować uszkodzony sworznień ścinany (34/2).
4. Sprawdzić wał pod kątem uszkodzeń.
5. Włożyć nowy sworznień ścinany (34/2) i zabezpieczyć za pomocą zawlecзки zabezpieczającej (34/1).

9 POMOC W PRZYPADKU USTEREK

OSTROŻNIE! Niebezpieczeństwo skaleczenia. Poruszające się części urządzenia o ostrych krawędziach mogą spowodować obrażenia.

- Podczas wykonywania prac związanych z konserwacją, pielęgnacją i czyszczeniem należy zawsze nosić rękawice ochronne!
- Wyłączyć silnik i upewnić się, że silnik jest zatrzymany!
- Wyciągnąć wtyczkę świecy zapłonowej!

WSKAZÓWKA W przypadku zakłóceń, które nie zostały wymienione w tej tabeli, lub takich, których nie można usunąć we własnym zakresie, należy skontaktować się z naszym działem obsługi klienta.

Usterka	Usuwanie
Silnik nie działa.	Włączyć benzynę.
	Dźwignię gazu ustawić w pozycji „Start”.
	Włączyć ssanie, uruchomić pompkę paliwa.
	Wykonać konserwację świec zapłonowych.
Spadająca moc silnika.	Oczyszczyć kanał wyrzutowy / obudowę.
	Ślimak tłoczący i koło łożopatkowe uwolnić od śniegu i lodu.
	Zmniejszyć prędkość roboczą.
Napęd kołowy nie działa przy naciśniętej dźwigni sprzęgła.	Wyregulować cięgło Bowdena.
	Skorzystać z pomocy punktu serwisowego.
Napęd kołowy nie pozwala się już zatrzymać (nie rozłącza się już).	<ul style="list-style-type: none"> ■ Wyłączyć silnik. ■ Nie próbować naprawiać! ■ Skorzystać z pomocy punktu serwisowego.

Usterka	Usuwanie
Ślimak tłoczący nie obraca się przy naciśniętej dźwigni sprzęgła.	Stworzeń ścinany pęknięty, wymienić.
	Wyregulować cięgotę Bowdena.
	Skorzystać z pomocy punktu serwisowego.
Ślimak tłoczący nie pozwala się już zatrzymać (nie rozłącza się już).	<ul style="list-style-type: none"> ■ Wyłączyć silnik. ■ Nie próbować naprawiać! ■ Skorzystać z pomocy punktu serwisowego.
Urządzenie wi- bruje wyjątkowo silnie.	Sprawdzić ślimak tłoczący i koło łożatkowe.
Urządzenie ścią- ga w jedną stro- nę.	Sprawdzić ciśnienie w oponach, dostosować.
	Sprawdzić płozy, ustawić lub wymienić.

Części zamienne

Patrz: www.al-ko.com

10 PRZECHOWYWANIE

⚠ OSTRZEŻENIE! Niebezpieczeństwo pożaru i wybuchu. Opary benzyny są wysoce łatwopalne.

- Nie przechowywać urządzenia w pobliżu otwartego ognia lub źródła ciepła.

Po każdym użyciu należy dokładnie wyczyścić urządzenie i, jeśli są dostępne, założyć pokrywy ochronne. Urządzenie przechowywać w suchym,

zamykanym pomieszczeniu niedostępnym dla dzieci.

Jeśli urządzenie ma być przechowywane przez dłuższy okres czasu, na przykład po zimie, należy wykonać następujące prace, aby zapobiec uszkodzeniom:

- Opróżnić gaźnik:
 - Uruchomić silnik.
 - Zamknąć kurek paliwa.
 - Poczekać, aż silnik zgaśnie.
- Poczekać na ostygnięcie silnika.
- Urządzenie przechowywać w miejscu suchym oraz niedostępnym dla dzieci i osób nieuprawnionych.
- Opróżnić zbiornik benzyny lub całkowicie napełnić.
- Wyciągnąć kluczyk silnika.
- Wyciągnąć końcówkę przewodu świecy zapłonowej.

11 UTYLIZACJA



- Benzyna i olej silnikowy nie mogą być utylizowane z odpadami z gospodarstwa domowego ani ściekami, lecz należy przekazać je do osobnej zbiórki lub utylizacji!
- Przed utylizacją urządzenia trzeba opróżnić zbiornik paliwa i zbiornik oleju silnikowego!
- Opakowanie, urządzenie i akcesoria wykonano z materiałów nadających się do recyklingu i należy zapewnić ich odpowiednią utylizację.

12 OBSŁUGA KLIENTA/SERWIS

Wszelkie pytania dotyczące gwarancji, naprawy lub części zamiennych należy kierować do najbliższego punktu serwisowego AL-KO. Można go znaleźć w następującej witrynie internetowej: www.al-ko.com/service-contacts

13 GWARANCJA

Ewentualne wady materiałowe lub produkcyjne w urządzeniu usuwamy przed upływem ustawowego okresu przedawnienia roszczeń z tytułu rękojmi za wady fizyczne, dokonując wedle naszego uznania naprawy lub wymiany produktu. Okres przedawnienia ustalany jest zgodnie z prawem obowiązującym w kraju, w którym produkt został zakupiony.

Gwarancja obowiązuje tylko w przypadku:

- zastosowania się do treści niniejszej instrukcji obsługi
- prawidłowego postępowania,
- stosowania oryginalnych części zamiennych.

Gwarancja wygasa w przypadku:

- samodzielnych prób naprawy,
- samodzielnych zmian technicznych,
- zastosowania niezgodnie z przeznaczeniem.

Gwarancja nie obejmuje:



- uszkodzeń lakieru spowodowanych zwykłym zużyciem
- części zużywalnych, oznaczonych na wykazie części zamiennych ramką .
- silników spalinowych (w tym przypadku obowiązują oddzielne warunki gwarancji ustalone przez producenta)

Okres gwarancji rozpoczyna się od momentu nabycia przez pierwszego użytkownika końcowego. Decydujące znaczenie ma tutaj data dokumentu zakupu. Należy zwrócić się do dystrybutora lub najbliższego autoryzowanego punktu serwisowego, przedkładając niniejszą deklarację gwarancyjną oraz dowód zakupu. Niniejsza deklaracja nie narusza ustawowych roszczeń nabywcy w stosunku do sprzedawcy z tytułu wad.

PŘEKLAD ORIGINÁLNÍHO NÁVODU K POUŽITÍ**Obsah**

1	K tomuto návodu k použití	121	5.5	Nastavení odklízecí výšky (15, 16, 17)	129
1.1	Symboly na titulní straně.....	122	5.6	Kontrola ústřížných kolíků na stroji (18, 34)	129
1.2	Vysvětlení symbolů a signálních slov.	122	5.7	Nastartování motoru (19 – 24).....	129
2	Popis výrobku	122	5.8	Zastavení motoru (25, 26)	130
2.1	Použití v souladu s určeným účelem..	122	6	Obsluha	130
2.2	Možné předvídatelné chybné použití .	122	6.1	Spuštění odklizení (27, 28, 29).....	130
2.3	Bezpečnostní a ochranná zařízení.....	122	6.2	Zastavení odklizení (30)	130
2.4	Součásti dodávky	122	6.3	Změna rychlostního stupně pro pohon pojezdu (30, 31).....	130
2.5	Symboly na stroji.....	123	6.4	Odstanění ucpání ve výhozu sněhu (30, 32)	130
2.5.1	Bezpečnostní značky.....	123	7	Oprava.....	131
2.5.2	Značky obsluhy.....	123	8	Údržba a péče	131
2.6	Přehled výrobku 620 E III (01)	123	8.1	Plán údržby.....	131
3	Bezpečnostní pokyny.....	124	8.2	Mazání podávacího šneku (33)	131
3.1	Bezpečnostní pokyny podle normy ISO 8437, příloha A.....	124	8.3	Údržba pohonu kol a šneku	131
3.2	Bezpečnostní pokyny pro obsluhu	126	8.4	Výměna ústřížných kolíků (18, 34)	131
3.3	Zacházení s benzínem a olejem	126	9	Pomoc při poruchách	132
4	Montáž	127	10	Skladování.....	132
4.1	Montáž spodní rukojeti (02, 03).....	127	11	Likvidace	133
4.2	Montáž ovládacího panelu (04).....	127	12	Zákaznický servis/servis.....	133
4.3	Příšroubování a nastavení tahu bovdenu (pohon pojezdu a šnekový pohon) (05).....	127	13	Záruka	133
4.4	Příšroubování soutyčí pro rychlostní páčku (06)	127	1 K TOMUTO NÁVODU K POUŽITÍ		
4.5	Montáž páčky k výběru rychlostního stupně a pro výšku výhozu (07)	127	■	U německé verze se jedná o originální návod k použití. Všechny ostatní jazykové verze jsou překlady originálního návodu k použití.	
4.6	Připojení konektoru pro topení a osvětlení (08)	127	■	Uchovávejte tento návod vždy tak, abyste si ho mohli přečíst, když budete potřebovat informace o stroji.	
4.7	Montáž výhozu sněhu (09, 10).....	127	■	Předávejte dalším osobám pouze výrobek s tímto návodem k použití.	
4.8	Upevnění tahu bovdenu na vyhovovací klapce (11).....	127	■	Přečtěte a dodržujte bezpečnostní pokyny a varování uvedená v tomto návodu.	
4.9	Montáž ruční kliky na výhoz sněhu (12).....	127			
5	Uvedení do provozu.....	128			
5.1	Provozní prostředky	128			
5.2	Naplnění motorového oleje (13).....	128			
5.3	Plnění benzínu (13).....	128			
5.4	Kontrola tlaku v pneumatikách (14)....	128			

1.1 Symboly na titulní straně

Symbol	Význam
	Před uvedením do provozu si bezpodmínečně pečlivě přečtěte tento návod k použití. To je předpokladem pro bezpečnou práci a bezproblémovou manipulaci.
	Návod k použití
	Benzinový stroj neprovozujte v blízkosti otevřených plamenů nebo zdrojů tepla.

1.2 Vysvětlení symbolů a signálních slov

⚠ NEBEZPEČÍ! Označuje bezprostředně hrožící nebezpečnou situaci, která – pokud se jí nevyhnete – má za následek smrt nebo vážné zranění.

⚠ VÝSTRAHA! Označuje možnou nebezpečnou situaci, která – pokud se jí nevyhnete – může mít za následek smrt nebo vážné zranění.

⚠ OPATRNĚ! Označuje možnou nebezpečnou situaci, která by mohla mít za následek menší nebo středně těžké zranění, pokud se jí nevyhnete.

⚠ POZOR! Označuje situaci, která by mohla mít za následek věcné škody, pokud se jí nevyhnete.

f UPOZORNĚNÍ Speciální pokyny pro lepší srozumitelnost a manipulaci.

2 POPIS VÝROBKU

2.1 Použití v souladu s určeným účelem

Tento stroj je určen výlučně k odklízení čerstvě napadaného, volného mokrého sněhu nebo prašanu na zpevněných cestách a plochách – např. dvory, garážové vjezdy, chodníky nebo parkoviště osobních vozidel – v soukromé oblasti. Poklízené cesty a plochy musí mít pevný podklad a hladký povrch, např. betonové dlaždice, granitové dlaždice nebo asfalt.

Tento přístroj je určen výhradně jen k použití v soukromém sektoru. Jakékoliv jiné používání a dále nepovolené přestavby a dodatečné montáže budou považovány za použití k jinému než určenému účelu a mají za následek zánik záruky, dá-

le ztrátu conformity (značka CE) a odmítnutí jakékoli odpovědnosti za škody způsobené uživateli nebo třetí straně ze strany výrobce.

2.2 Možné předvídatelné chybné použití

Stroj není určen pro odklízení na nebezpečných cestách a plochách – např. na šotolině, šterkových cestách nebo na loukách. Sníh ve velkém množství a výšce, velmi mokrá sníh a uježděná sněhová vrstva s ledem se tímto strojem nedají odklízet.

Stroj není koncipován pro komerční použití ve veřejných parcích a na sportovištích ani pro použití v zemědělství a lesním hospodářství.

2.3 Bezpečnostní a ochranná zařízení

⚠ VÝSTRAHA! Nebezpečí zranění. Poškozená a vyřazená bezpečnostní a ochranná zařízení mohou vést k těžkým poraněním.

- Defektní bezpečnostní a ochranná zařízení nechejte opravit.
- Bezpečnostní a ochranná zařízení nikdy nevyřazujte z provozu.

Spojková páčka

Na stroji se nachází dvě spojkové páčky na držadle. V případě nebezpečí uvolněte obě spojkové páčky.

- Spojkové páčky pro šnekový pohon výhozu sněhu. Šnekový pohon se zastaví.
- Spojkové páčky pro pohon pojezdu. Pohon pojezdu se zastaví.

Nastavitelný výhoz sněhu

Výhoz sněhu nastavte tak, aby vyhozený sníh nemohl ohrozit žádné osoby, zvířata, poškodit budovy, vozidla nebo další věci. Na silnicích buďte opatrní, abyste nezasahovali do silničního provozu ani neohrožovali účastníky silničního provozu.

2.4 Součásti dodávky

K rozsahu dodávky patří zde uvedené položky. Zkontrolujte, zda jsou obsaženy všechny položky:

Č.	Součást
1	Sněhová fréza
2	Čistící nástroj
3	Provozní a montážní návod
4	Klíč na zapalovací svíčky
5	Pokyny k motoru

Č.	Součást
6	Ovládací panel
7	Výhoz sněhu
8	Upevňovací sada výhozu sněhu (3x)
9	Ruční klika k nastavení výhozu
10	Páčka k výběru rychlostního stupně
11	Páčka pro výšku výhozu
12	Náhradní ústřížný kolík s pojistnými závlačkami (2x)
13	Motorový klíč (2x)

2.5 Symboly na stroji

2.5.1 Bezpečnostní značky

Symbol	Význam
	Pozor! Zvláštní opatrnost při manipulaci!
	Před uvedením do provozu si přečtěte návod k použití!
	Zdržujte se mimo oblast výhozu. Nebezpečí při vyhazování sněhu.
	Noste ochranu očí a sluchu!
	Nedotýkejte se rotujících částí. Nebezpečí vtažení!
	Nesahejte do výhozu sněhu!
	Nesahejte a nevstupujte do podávacího šneku!

Symbol	Význam
	Motor vypněte před jakoukoli prací na stroji.
	Před prováděním opravárenských a údržbářských prací vytáhněte konektor zapalovací svíčky.
	Třetí osoby držte stranou nebezpečné oblasti!
	Rotující díly v oblasti výhozu! Nebezpečí vtažení!

2.5.2 Značky obsluhy

Sytič CLOSE / OPEN	
Plyn Pomalů / rychle	
Motorový klíč Zap / vyp	
Palivový kohout OFF (zavřít) ON (otevřít)	
Tlačítko palivového čerpadla	

2.6 Přehled výrobku 620 E III (01)

Přehled výrobku (01) poskytuje přehled o stroji.

Č.	Součást
1	Vyhřívateľné rukojeti
2	Spínač pro osvětlení
3	Spínač pro vyhřívání rukojetí
4	Náhradní ústřížný kolík
5	Spojkové páčky pro šnekový pohon
6	Páčka k řízení výšky výhozu

Č.	Součást
7	Volicí páčka převodových stupňů, 6 rychlostních stupňů vpřed a 2 vzad
8	Spojkové páčky pro pohon pojezdu
9	Nastavení výšky výhozu
10	Výhoz sněhu s ochranou proti zásahu
11	Osvětlení
12	Ruční klika k nastavení směru výhozu
13	Víko nádrže
14	Radlice
15	Čisticí nástroj (upevněný na radlici)
16	Konektor zapalovací svíčky
17	Podávací šnek
18	Odhazovací kolo
19	Výškově nastavitelné kluzné části
20	Stěrka

3 BEZPEČNOSTNÍ POKYNY

⚠ VÝSTRAHA! Nebezpečí života a nebezpečí nejtěžších zranění! Neznalost bezpečnostních pokynů obsluhy může vést k těžkým zraněním a dokonce k smrti.

- Než stroj použijete, respektujte všechny bezpečnostní pokyny a pokyny k obsluze tohoto návodu k použití i návody k použití, na které jste byli odkázáni.
- Všechny dodané dokumenty uschovejte pro budoucí použití.

⚠ VÝSTRAHA! Nebezpečí požáru a výbuchu. V důsledku unikajícího paliva vzniká výbušná směs benzínu se vzduchem. Vznět, výbuch a požár mohou při neodborném zacházení s palivem vést k těžkým úrazům a dokonce k smrti.

- Motor nikdy neukládejte u zdrojů otevřeného ohně nebo tepla.
- Motor nikdy neprovozujte v hořlavém prostředí.

⚠ VÝSTRAHA! Nebezpečí zranění defektním přístrojem. Provoz defektního přístroje může přivodit těžká poranění a poškození přístroje.

- Přístroj používejte jen tehdy, jestliže není poškozený nebo defektní, nechybí žádné díly nebo nejsou uvolněné.

⚠ VÝSTRAHA! Nebezpečí úrazu rotujícími částmi stroje! Sahání do rotujících částí stroje vede k těžkým poraněním!

- Nikdy nesahejte do rotujícího podávacího šneku!

⚠ VÝSTRAHA! Nebezpečí zranění. Poškozená a vyřazená bezpečnostní a ochranná zařízení mohou vést k těžkým poraněním.

- Defektní bezpečnostní a ochranná zařízení nechejte opravit.
- Bezpečnostní a ochranná zařízení nikdy nevyřazujte z provozu.

3.1 Bezpečnostní pokyny podle normy ISO 8437, příloha A

Předběžné znalosti

1. Pozorně si přečtěte návod k obsluze a údržbě. Velmi pozorně se seznamte s ovládacími prvky a správným použitím stroje. Osvojte si schopnost rychle zastavit stroj a rychle vypnout ovládací prvky.
2. Dětem za žádných okolností nesmíte umožnit obsluhu stroje. Obsluhu stroje nesmíte za žádných okolností umožnit dospělým osobám, které nebyly odborně zaškoleny.
3. V oblasti používání stroje se nesmí zdržovat žádné osoby, zejména malé děti a domácí zvířata.
4. Při obsluze, zejména u zpětného chodu, buďte při ovládání velmi opatrní, aby nedošlo k uklouznutí nebo pádu.

Příprava

1. Zkontrolujte pečlivě oblast, kde se bude stroj používat, a odstraňte všechny dveřní rohože, sáňky, prkna, dráty apod., cizí tělesa.
2. Než spustíte motor, uvolněte všechny spojky a zařaďte volnoběh.
3. Stroj neobsluhujte bez vhodného zimního oblečení. Noste boty, které vám zajistí stabilitu na kluzké zemi.
4. Při manipulaci s benzinem buďte opatrní; je vysoce hořlavý.
 - Používejte řádný kanystr na benzin.

- Nikdy netankujte stroj s běžícím nebo horkým motorem.
 - Benzinovou nádrž plňte vždy venku s maximální opatrností. Benzinovou nádrž nikdy neplňte v uzavřených prostorech.
 - Víko nádrže pevně uzavřete a odstraňte vylitý benzin.
1. Pro všechny stroje s elektrickým pohonem nebo elektrickým zapalováním je třeba používat uzemněnou zásuvku s ochranným kontaktem.
 2. Nastavte odpovídající výšku krytu sběrače, jestliže odklízíte na šterku nebo šterkových plochách.
 3. Nikdy se nepokoušejte provádět změny nastavení u běžícího motoru (kromě případů, ve kterých je to výslovně doporučeno výrobcem).
 4. Než začnete s odklizením sněhu, nechejte ochladit motor a stroj na venkovní teplotu.
 5. Obsluha každého stroje poháněného motorem může mít za následek odmrštění cizích předmětů do očí. Během obsluhy, nastavování nebo oprav vždy noste bezpečnostní brýle nebo ochranu očí.
 6. Aby nedošlo k poškození sluchu, používejte ochranu sluchu.

Obsluha

1. Ruce nebo nohy se nesmí nacházet v blízkosti nebo pod pohyblivými díly. Vždy se držte mimo dosah vyhazovacího otvoru.
2. Buďte velmi opatrní, jestliže stroj používáte na šterkových vjezdech, cestách nebo silnicích, nebo když je křižujete. Vždy dávejte pozor na skryté překážky nebo možnou dopravu.
3. Pokud byste narazili na cizí těleso, motor vypněte, odstraňte zapalovací kabel, pozorně zkontrolujte možné poškození sněhové frézy a sněhovou frézu opravte před opětovným spuštěním a použitím.
4. Pokud by začal stroj nezvykle vibrovat, motor vypněte a neprodleně vyhledejte příčinu. Vibrace jsou v zásadě známkou nějakého problému.
5. Vždy vypněte motor, jestliže přerušíte provoz, před čištěním sběrače/krytu hnacího kola nebo vyhazovací dráhy, a pokud provádíte opravy, nastavování nebo inspekce.
6. Jestliže budete provádět čištění, opravy nebo inspekce, napřed zajistěte, aby sběrač/hnací

kolo a všechny pohyblivé díly zůstaly stát. Odpojte zapalovací kabel a držte jej mimo dosah zapalovací svíčky, abyste zabránili náhodnému zapálení. U elektromotorů musíte vytáhnout síťový konektor.

7. Motor nepoužívejte v uzavřených prostorech, s výjimkou případů, kdy je nutné nastartování nebo přesun sněhové frézy do budovy nebo z budovy. Přitom otevřete venkovní dveře, výfukové plyny jsou nebezpečné.
8. Odklizení neprovádějte na svazích. Buďte velmi opatrní při obracení na strmém terénu. Nikdy se nepokoušejte odklízet sníh na strmých svazích.
9. Nikdy nepoužívejte sněhovou frézu bez řádně umístěných ochranných plechů, ochranných desek nebo jiných ochranných zařízení.
10. Sněhovou frézu nikdy nepoužívejte v blízkosti skleněných rámu, automobilů, světlíků, strmého terénu, atd., aniž by byl odpovídajícím způsobem nastaven směr výhozu sněhu. Děti a domácí zvířata udržujte mimo dosah stroje.
11. Stroj nepřetěžujte příliš rychlým odklizením sněhu.
12. Stroj nikdy nepoužívejte na klzkých plochách při vysoké přepravní rychlosti. Opatrně při jízdě dozadu.
13. Výhoz nikdy nesměřujte na vedle stojící osoby a nedovolte nikomu postavit se před stroj.
14. Přerušete napájení pro sběrač/hnací kolo, jestliže sněhovou frézu přepravujete nebo ji nepoužíváte.
15. Používejte pouze dodatečné díly a díly příslušenství schválené výrobcem sněhové frézy, jako např. vyvažovací závaží, vyrovnávací závaží, kryt, atd.
16. Sněhovou frézu nepoužívejte při špatném výhledu nebo osvětlení. Vždy si zajistěte stabilitu a pevně držte rukojeti. Pro používání jen chodte, neběhejte.

Údržba a uskladnění

1. Pravidelně kontrolujte, zda jsou ochranná zařízení, šrouby nožů, upevňovací šrouby motoru atd. pevně utažené, a tak je zajištěn bezpečný provoz stroje.
2. Stroj nikdy neskladujte v budově, ve které jsou k dispozici zápalné stroje, jako jsou ohřívače vody, elektrické topné ventilátory, zařízení k sušení prádla atd., pokud se v nádrži ještě nachází benzin. Nechte motor vychlad-

nout dříve, než stroj uskladníte v uzavřeném prostoru.

3. Vždy dodržujte přesné pokyny uvedené v příručce pro provozovatele, jestliže má být sněhová fréza uskladněna na delší dobu.
4. Všechny bezpečnostní tabulky a informační tabulky k obsluze nechejte na stroji, nebo je v případě potřeby vyměňte.
5. Stroj nechejte po odklizení sněhu několik minut běžet, aby bylo zabráněno zamrznutí sběrače/hnacího kola.

3.2 Bezpečnostní pokyny pro obsluhu

- Stroj používejte jen k té práci, pro kterou je určen. Použití k jinému než určenému účelu může mít za následek poranění i poškození věcných hodnot.
- Stroj nikdy nepoužívejte s opotřebovanými nebo vadnými díly. Poškozené díly vždy vyměňte za originální náhradní díly výrobce. Je-li stroj provozován s opotřebovanými nebo poškozenými díly, nemohou být vůči výrobci uplatňovány nároky na záruční plnění.
- V následujících případech zastavte motor, počkejte na zastavení stroje a vytáhněte konektor zapalovací svíčky:
 - Při opuštění stroje
 - Při čištění a údržbě
 - Před jakýmkoli nastavováním
 - Po výskytu poruch
 - Před uvolněním zablokování.
 - Před odstraněním zablokování
 - Po kontaktu s cizími tělesy
 - Jestliže došlo k poruchám a neobvyklým vibracím stroje
- Neobsluhujte stroj pod vlivem alkoholu, drog nebo léků.
- Aby se předešlo zranění hlavy a končetin, jakož i poškození sluchu, je třeba nosit oděv a ochranné vybavení podle předpisů.
- Oděv musí být účelný (těsně přiléhající) a nesmí nijak omezovat. Nikdy nenoste volné díly ošacení nebo doplňky, které by se mohly vtáhnout do stroje, např. šály.
- Osobní ochranné vybavení se skládá z:
 - ochrana sluchu a ochranné brýle
 - pevná a neklouzavá obuv
 - ochranné rukavice
- Ruce nebo nohy, popř. ostatní části těla a oděv musíte udržovat mimo dosah běžících

rotujících lopatek, podávacího šneku a odhazovacího kola.

- Dodržujte místní ustanovení pro provozní dobu.
- Stroj připravený k provozu nenechávejte bez dozoru.
- Nikdy neodhrnujte sněh na střechách.

3.3 Zacházení s benzínem a olejem

- Nebezpečí výbuchu a požáru: Vytékající směs benzínu a vzduchu způsobuje výbušnou atmosféru. Vznět, výbuch a požár mohou při neodborném zacházení s palivou vést k těžkým úrazům a dokonce k smrti. Dodržujte následující:
 - Při zacházení s benzínem nekuřte.
 - Manipulujte s benzínem pouze venku a nikdy ne v uzavřených místnostech.
 - Bezpodmínečně dodržujte v následujícím uvedená pravidla chování.
- Přepravujte a skladujte benzín a olej výlučně v nádržích, které jsou k tomu schválené. Zabezpečte, aby k uskladněnému benzínu a oleji neměly přístup děti.
- Zajistěte kvůli prevenci kontaminace půdy (ochrana životního prostředí), aby při tankování neunikl do půdy žádný benzín ani olej. K natankování používejte trychtýř.
- Nikdy netankujte stroj v uzavřeném prostoru. Na podlaze se mohou nashromáždit benzínové výpary a může nastat vznět nebo dokonce výbuch.
- Neprodleně setřete rozlitý benzín ze stroje a z podlahy. Textilie, kterými jste benzín utírali, nechejte vyschnout na dobře větraném místě, než je zlikvidujete. V jiném případě by mohlo nastat náhlé samovznícení.
- Pokud jste benzín rozlili, vznikají benzínové výpary. Proto nestartujte motor na stejném místě, ale nejméně ve vzdálenosti 3 m.
- Zabráňte kontaktu kůže s ropnými produkty. Nevdechujte benzínové výpary. K natankování si vždy berte pracovní rukavice. Pravidelně vyměňujte a čistěte svůj ochranný oděv.
- Dbejte na to, aby Vaše šaty nepřišly do kontaktu s benzínem. Oděv ihned vyměňte, pokud se na něj dostal benzín.
- Víko nádrže nikdy neotevírejte u běžícího nebo horkého motoru.
- Nikdy netankujte stroj s běžícím nebo horkým motorem.

- Nikdy nepřeplyňujte nádrž (benzin se roztahuje).
- Vždy pevně uzavřete víko nádrže.
- Poškozenou nádrž nebo víko nádrže vyměňte.
- Při nalévání benzínu nebo oleje nikdy nejezte, nepijte nebo nekuřte.
- Pokud vytekl benzin:
 - Nestartujte motor.
 - Zabraňte pokusům o nastartování.
 - Vyteklý benzin zachyťte absorpčním prostředkem nebo hadrem a předpisově zlikvidujte.
 - Vyčistěte stroj.
- Pokud vytekl motorový olej:
 - Nestartujte motor.
 - Vyteklý olej zachyťte absorpčním prostředkem na olej nebo hadrem a předpisově zlikvidujte.
 - Vyčistěte stroj.

4 MONTÁŽ

⚠ VÝSTRAHA! Nebezpečí v důsledku neúplné montáže! Provoz neúplně smontovaného stroje může přivodit těžká poranění a poškození stroje.

- Stroj provozujte pouze, je-li kompletně smontovaný!
- Před zapnutím vyzkoušejte všechna bezpečnostní a ochranná zařízení, zda jsou k dispozici a jsou funkční!

Potřebný nástroj

Č.	Nástroj
1	Stranový nebo očkový klíč vel. 10 (x2)
2	Stranový nebo očkový klíč vel. 13
3	Klíč s vnitřním šestihranem 5 mm
4	Kombinované nebo úzké ploché kleště
5	Šroubovák
6	Olej v rozprašovači
7	Hustilka s manometrem (ventil vozidla)

4.1 Montáž spodní rukojeti (02, 03)

1. Vyšroubujte šrouby na sněhové fréze (02/1).
2. Spodní rukojeť upevněte na sněhovou frézu (03/1).

4.2 Montáž ovládacího panelu (04)

1. Upevněte 3 šrouby (04/1).
2. Nechejte volný otvor (04/2) pro vedení ruční kliky.

4.3 Přišroubování a nastavení tahu bovdenů (pohon pojezdu a šnekový pohon) (05)

3 tahy bovdenů nastavte následovně:

1. Stavěcí díl na tahu bovdenů (05/1) otočte ve směru šipky (05/a), až již nebude tah bovdenů prověšený (je mírně napnutý). Během otáčení pevně držte tažné lanko, aby se nepřetočilo.
2. Utáhněte pojistnou matici (05/2) (05/b).

4.4 Přišroubování soutyčí pro rychlostní páčku (06)

1. Soutyčí (06/1) zavěste dolů na kryt (06/2).

4.5 Montáž páčky k výběru rychlostního stupně a pro výšku výhozu (07)

1. Na závit nasadte pružné podložky (07/1).
2. Našroubujte a utáhněte páčku pro výšku výhozu (07/2).
3. Našroubujte a utáhněte páčku k výběru rychlostního stupně (07/3).

4.6 Připojení konektoru pro topení a osvětlení (08)

1. Připojte konektor pro topení a osvětlení (08/1).

4.7 Montáž výhozu sněhu (09, 10)

1. Kluznou plochu (09/1) výhozu sněhu na sněhové fréze lehce naolejujte olejem v rozprašovači (také můžete použít mazací tuk).
2. Nasadte výhoz sněhu (10/1) (10/a).
3. Upevňovací šrouby (10/2) zevnitř prostrčte příložkami a výhozem sněhu.
4. Výhoz sněhu pevně přišroubujte se samojistícími maticemi (10/3).

4.8 Upevnění tahu bovdenů na vyhazovací klapce (11)

1. Tah bovdenů zavěste do vedení (11/1, 11/2). Na vnějším tahu bovdenů musí být upevňena gumová ochrana.
2. Pojistné matice (11/3, 11/4) našroubujte na vedení (11/2).

4.9 Montáž ruční kliky na výhoz sněhu (12)

1. Vedení pro ruční kliku (12/1) zasuňte do vodičí rukojeti a upevněte jej. Ještě jej pevně netahujte.

2. Ruční kliku prostrčte vedením na vodící rukojeti (12/a).
Pokud by ruční klikou nešlo pohnout vůbec nebo jen stěží ke spodnímu vedení, může být nutné znovu upravit vedení na vodící rukojeti. K tomu účelu mírně povolte šrouby a po seřízení je zase utáhněte (12/1).
3. Pojistnou závlačku (12/2) zasuňte pomocí kleští (12/b).

5 UVEDENÍ DO PROVOZU

⚠ VÝSTRAHA! Nebezpečí zranění defektním přístrojem. Provoz defektního přístroje může přivodit těžká poranění a poškození přístroje.

- Přístroj používejte jen tehdy, jestliže není poškozený nebo defektní, nechybí žádné díly nebo nejsou uvolněné.

f UPOZORNĚNÍ Před uvedením do provozu vždy proveďte vizuální kontrolu. Stroj nesmí být nikdy používán s volnými, poškozenými nebo opotřeбенými provozními a/nebo upevňovacími díly.

5.1 Provozní prostředky

⚠ NEBEZPEČÍ! Nebezpečí výbuchu a požáru. Vytékající směs benzínu a vzduchu způsobuje výbušnou atmosféru. Vznět, výbuch a požár mohou při neodborném zacházení s palivem vést k těžkým úrazům a dokonce k smrti.

- Při zacházení s benzínem nekuřte.
- Manipulujte s benzínem pouze venku a nikdy ne v uzavřených místnostech.

⚠ NEBEZPEČÍ! Smrtné nebezpečí otravy. Výfukové plyny motoru obsahují oxid uhelnatý, který může během několika minut usmrtit člověka.

- Motor nikdy nespouštějte v uzavřených prostorech, ale jen venku.
- Nevdechujte motorové zplodiny.
- Pokud se vám při používání motoru udělá nevolno, budete mít závratě nebo se budete cítit slabí, motor vypněte. Ihned vyhledejte lékaře.

f UPOZORNĚNÍ Použitý motorový olej ekologicky zlikvidujte! Starý olej doporučujeme odevzdat v uzavřené nádobě ve středisku pro recyklaci nebo v servisu. **Starý olej**

- nedávejte do odpadu
- nevlévejte do kanalizace
- nevlévejte na zem

f UPOZORNĚNÍ Také dodržujte dodaný návod k provozu motoru!

Před uvedením do provozu musíte doplnit motorový olej a natankovat palivo do sněhové frézy.

	Benzin	Motorový olej
Druh	Benzin / bezolovnatý (86 oktanů nebo více) Motor je vhodný pro E10.	Doporučení SAE 5W-30
Množství náplně	4 l	0,95 l

5.2 Naplnění motorového oleje (13)

1. Odšroubujte víčko pro plnění oleje (13/1), uzávěr odložte na čisté místo.
2. Dolijte olej pomocí nálevky.
3. Zkontrolujte stav naplnění.
4. Plnicí otvor oleje pevně uzavřete a očistěte.

Ke správné kontrole stavu naplnění oleje dodržujte návod motoru.

5.3 Plnění benzínu (13)

1. Odšroubujte víčko nádrže (13/2), odložte jej na čisté místo.
2. Dolijte benzín pomocí nálevky.
3. Plnicí otvor nádrže pevně uzavřete a očistěte.

5.4 Kontrola tlaku v pneumatikách (14)

1. Zejména před prvním uvedením do provozu v zimě a během provozní doby kontrolujte tlak v pneumatikách, minimálně jednou za tři měsíce.
Maximální tlak je uveden na pneumatikách (14/1). Upozornění: 1 bar = asi 14,5 psi
2. Pneumatiky nafoukněte rovnoměrně hustilkou.

5.5 Nastavení odklízečí výšky (15, 16, 17)

⚠ OPATRNĚ! Nebezpečí zranění. Nebezpečí řezných poranění při sáhnutí do běžícího podávacího šneku.

- Odklízečí výšku nastavujte jen u vypnutého motoru a zastaveného podávacího šneku.

Odklízečí výšku nastavte tak, aby nemohl být zachycen štěrk nebo jiná cizí tělesa. Dávejte pozor na velké nerovnosti, například vyjeté koleje, víka kanálů nebo dlažební kostky.

1. K nastavování umístíte stroj na rovný podklad.
2. Uvolněte upínací šrouby kluzných částí vlevo a vpravo (15/1, 16/1).
3. Štěrk (15/2) zvedněte do požadované výšky (15/a) a utáhněte kluzné části.
4. Dbejte, aby obě kluzné části byly dole umístěny stejně daleko (15/b), aby štěrka byla paralelní se zemí.

ⓘ UPOZORNĚNÍ Po opotřebením (nabroušený okraj (17/1) probroušený) kluznou část obraťte o 180° (17/a) a použijte druhou stranu.

5.6 Kontrola ústřížných kolíků na stroji (18, 34)

⚠ POZOR! Nebezpečí poškození stroje. Zamrzlá šneková převodovka může vést k poškození řemenu V.

- Před nastartováním motoru zkontrolujte, zda není šneková převodovka zamrzlá.
 - Sněhovou frézu postavte k rozmrazení šnekové převodovky na vhodné místo.
1. Před každým nastartováním zkontrolujte, zda je šest ústřížných kolíků (18/1, 34/2) nepoškozených.
 - Prasklé ústřížné kolíky vyměňte za originální náhradní díly. Při použití nepřipustných náhradních dílů může dojít k závažnému poškození stroje!
 - Dva náhradní ústřížné kolíky (01/4) se nacházejí na ovládacím panelu.
 2. U všech ovládacích prvků, bezpečnostních zařízení, matic, šroubů a čepů stroje zkontrolujte jejich počet, upevnění a neporušenost.

5.7 Nastartování motoru (19 – 24)

⚠ NEBEZPEČÍ! Smrtelné nebezpečí otravy. Výfukové plyny motoru obsahují oxid uhelnatý, který může během několika minut usmrtit člověka.

- Motor nikdy nespouštějte v uzavřených prostorech, ale jen venku.
- Nevdechujte motorové zplodiny.
- Pokud se vám při používání motoru udělá nevolno, budete mít závratě nebo se budete cítit slabí, motor vypněte. Ihned vyhledejte lékaře.

⚠ POZOR! Nebezpečí poškození stroje. Zamrzlá šneková převodovka může vést k poškození řemenu V.

- Před nastartováním motoru zkontrolujte, zda není šneková převodovka zamrzlá.
- Sněhovou frézu postavte k rozmrazení šnekové převodovky na vhodné místo.

Proces startování (19, 20, 21, 22)

1. Zkontrolujte hladinu oleje a paliva.
2. Otevřete palivový kohout (19/1) (19/a).
3. Zkontrolujte, zda jsou pohon pojezdu a šnekový pohon odpojené. Obě spojivé páčky musí stát svisle.
4. Sytič (19/2) nastavte do polohy CLOSE (19/b).
5. V časových intervalech asi 2 sekundy stiskněte 3x tlačítko palivového čerpadla (20/1). Při nízkých teplotách pod 10 °C stiskněte tlačítko palivového čerpadla 5x.
6. Páčku plynu (21/1) nastavte do polohy Rychle (21/a).
7. Zasuňte klíč motoru (22/1).

Ruční start (23)

1. Lehce zatáhněte za startovací lanko, až ucítíte první odpor, pak jej plynule vytáhněte a poté jej zase nechejte pomalu navinout zpět (23/a).

230 V proces startování (24)

1. (24/a)

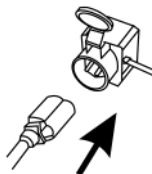

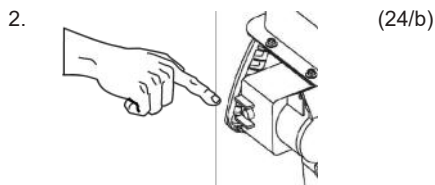

5.8 Zastavení motoru (25, 26)

⚠ VÝSTRAHA! Nebezpečí úrazu rotujícími částmi stroje! Sahání do rotujících částí stroje vede k těžkým poraněním!

- Nikdy nesahejte do rotujícího podávacího šneku!
1. Páčku plynu (25/1) nastavte do polohy Pomalu (25/a).
 2. Aby nedošlo k zamrznutí, nechejte podávací šnek a odhazovací kolo dobíhat tak dlouho, dokud nebudou úplně bez sněhu. Jinak by při startu mohlo dojít k poškození řemenů V.
 3. Vytáhněte klíč motoru (26/1) (26/a).
 4. Stroj se vypne.
 5. Palivový kohout (26/2) otočte do polohy OFF (zavřít) (26/b).

6 OBSLUHA

6.1 Spuštění odklízení (27, 28, 29)

⚠ VÝSTRAHA! Nebezpečí úrazu rotujícími částmi stroje! Sahání do rotujících částí stroje vede k těžkým poraněním!

- Nikdy nesahejte do rotujícího podávacího šneku!
- ⚠ VÝSTRAHA! Vymršťované předměty!** Nebezpečí úrazu a věcných škod vymršťovanými předměty!
- Vyhazovací kanál nikdy neotáčejte směrem k osobám, zvířatům, oknům, vozidlům nebo dveřím.

1. Stroj uveďte do provozu.
2. Zkontrolujte polohu výhozu sněhu a směr výhozu nastavte ruční klikou (27/1).
3. Nastavte výšku výhozu (27/2).
4. Nastartujte motor (19 - 24).
5. Zařadte rychlost stupeň pro pohon pojezdu (28/3):
 - 1 až 6 jsou rychlostní stupně vpřed, přičemž 1 je nejpomalejší a 6 nejrychlejší rychlostní stupeň.

- R1 a R2 jsou rychlostní stupně vzad, přičemž R1 je pomalý a R2 rychlejší rychlostní stupeň.

6. Stiskněte spojkovou páčku (28/4) pro šnekový pohon (28/a).
7. Stiskněte spojkovou páčku (29/5) pro pohon pojezdu (29/a).

6.2 Zastavení odklízení (30)

1. Uvolněte spojkovou páčku (30/1) pro šnekový pohon a pohon pojezdu (vypnutí) (30/a).

Aby nedošlo k zamrznutí, nechejte podávací šnek a odhazovací kolo dobíhat tak dlouho, dokud nebudou úplně bez sněhu. Zamrzlý podávací šnek poškodí řemen V.

Sněhová fréza zůstane stát, podávací šnek a odhazovací kolo se zastaví.

6.3 Změna rychlostního stupně pro pohon pojezdu (30, 31)

1. Uvolněte spojkovou páčku (30/1) pro šnekový pohon a pohon pojezdu (vypnutí) (30/a).
 - Rychlostní stupeň vždy zařazujte při zastavení, může dojít k poškození stroje!
 - Podávací šnek je zablokovaný, jestliže je spuštěn v těžkém a mokřém sněhu. Pokud je to možné, vždy jej nechte běžet.
2. Rychlostní páčkou zařadte rychlostní stupeň (31/1).

6.4 Odstranění ucpání ve výhozu sněhu (30, 32)

ⓘ UPOZORNĚNÍ K zamezení ucpání u mokrého a těžkého sněhu vždy nechte, pokud možno, běžet podávací šnek.

Pokud již není sníh řádně vyhazován, může být za to odpovědné usazování sněhu a ledu na podávacích šnecích a ve vyhazovacím kanálu.

1. Uvolněte spojkovou páčku (30/1) pro šnekový pohon a pohon pojezdu (vypnutí) (30/a).
2. Vypněte motor (25, 26).
3. Pomocným nástrojem (32/1) opatrně odstraňte sníh z vyhazovacího kanálu a podávacího šneku.

Pokud je výhoz sněhu dále nedostatečný, vyhledejte servisní dílnu.

7 OPRAVA

⚠ VÝSTRAHA! **Nebezpečí úrazu při provádění oprav.** Neodborné opravy mohou mít za následek těžké úrazy a poškození stroje.

- Opravy smí provádět pouze servisní dílny výrobce nebo autorizované odborné provozovny!

Odborná kontrola je vždy potřebná:

- po najetí na překážku,
- při náhlém zastavení motoru,
- při poškození podávacího šneku nebo odhazovacího kola.

8 ÚDRŽBA A PÉČE

⚠ OPATRNĚ! **Nebezpečí zranění.** Ostrohraně a pohybující se části strojů mohou vést k poranění.

- Při údržbě, ošetřování a čištění vždy noste ochranné rukavice!
- Vypněte motor a přesvědčte se, zda se motor zastavil!
- Vytáhněte konektor zapalovací svíčky!
- Po použití stroj vyčistěte. Odstraňte zejména zbytky posypové soli.
- Neostříkujte stroj vodou. Pronikající voda může vést k poruchám (zapalování, karburátor).
- Vadné tlumiče hluku vždy vyměňte.
- Dodržujte plán údržby.
- Dodržujte návod motoru.

8.1 Plán údržby

Před každým použitím

- Zkontrolujte hladinu oleje (viz návod motoru).
- Zkontrolujte ústřížné kolíky.
- Zkontrolujte, zda stroj není poškozený.
- Zkontrolujte, zda podávací šnek nezamrzl.

Po prvních 5 provozních hodinách

- Vyměňte motorový olej (viz návod motoru).

Každých 8 provozních hodin

- Natřete tukem podávací šnek.

Každé tři měsíce

- Zkontrolujte tlak v pneumatikách.
- Kroužek (09/1) výhozu sněhu nastříkejte olejem v rozprašovači.

Ročně

- Vyměňte zapalovací svíčku (viz návod motoru).
- Namažte podávací šnek.
- Vyměňte motorový olej.

8.2 Mazání podávacího šneku (33)

Asi 2-3 zdvihy mazacího lisu natlačte do mazací hlavy (33/1) univerzální tuk.

8.3 Údržba pohonu kol a šneku

⚠ VÝSTRAHA! **Nebezpečí poranění při údržbě.** Neodborná údržba může přivodit těžká poranění a poškození stroje.

- Bovden nastavujte jen u vypnutého motoru.
- Zastavte motor, jestliže nelze vypnout pohon kol/šneku.
- Nepokoušejte se o opravu a okamžitě vyhledejte autorizovanou odbornou provozovnu.

ⓘ UPOZORNĚNÍ Vlhkost v tahu bovdenů může vést ke korozi nebo zamrznutí. Musí být vyměněn poškozený tah bovdenů.

Nastavení tahu bovdenů

Jestliže u běžícího motoru nelze již zapnout pohon kola/šneku, musí být nastaven příslušný tah bovdenů.

1. Povolte pojistnou matici (05/2).
2. Stavěcí díl na tahu bovdenů (05/1) otočte ve směru šipky (05/a), až již nebude tah bovdenů provedený (je mírně napnutý). Během otáčení pevně držte tažné lanko, aby se nepřetočilo.
3. Utáhněte pojistnou matici (05/2) (05/b).
4. Ke kontrole nastavení nastartujte motor a zapněte pohon kol/šneku.
5. Pokud pohon kola / šneku stále nelze bezpečně zapnout a vypnout, musí být stroj zavezen do odborné provozovny.

8.4 Výměna ústřížných kolíků (18, 34)

Pro bezpečnost provozovatele a stroje mohou ústřížné kolíky (18/1) prasknout po zablokování podávacího šneku.

ⓘ UPOZORNĚNÍ Prasklé ústřížné kolíky vyměňte za originální náhradní díly. Při použití nepřípustných náhradních dílů může dojít k závažnému poškození stroje!

1. Stroj vypněte a vytáhněte konektor zapalovací svíčky.

2. Odstraňte pojistnou závlačku (34/1).
3. Odstraňte poškozené ústřížné kolíky (34/2).
4. Zkontrolujte poškození hřídele.
5. Vložte nové ústřížné kolíky (34/2) a zajistěte pojistnou závlačku (34/1).

9 POMOC PŘI PORUCHÁCH

⚠ OPATRNĚ! **Nebezpečí zranění.** Ostrohrané a pohybující se části strojů mohou vést k poranění.

- Při údržbě, ošetřování a čištění vždy noste ochranné rukavice!
- Vypněte motor a přesvědčte se, zda se motor zastavil!
- Vytáhněte konektor zapalovací svíčky!

f UPOZORNĚNÍ V případě poruch, které nejsou v této tabulce uvedené nebo které nemůžete sami odstranit, se obraťte na náš zákaznický servis.

Porucha	Odstranění
Motor neběží.	Naplňte benzín.
	Nastavte páčku plynu do polohy „Start“.
	Zapněte sytič, aktivujte zápalník.
	Proveďte údržbu zapalovacích svíček.
Slabné výkon motoru.	Vyčistěte vyhazovací kanál / kryt.
	Z podávacího šneku a odhazovacího kola odstraňte sněh a led.
	Snižte pracovní rychlost.
U stisknuté spojovací páčky nefunguje pohon kol.	Nastavte tah bovdenů.
	Vyhledejte zákaznický servis.
Pohon kol již nejde zastavit (již se nevypíná).	<ul style="list-style-type: none"> ■ Vypněte motor. ■ Nepokoušejte se o opravu! ■ Vyhledejte zákaznický servis.

Porucha	Odstranění
U stisknuté spojovací páčky se neotáčí podávací šnek.	Vyměňte prasklé ústřížné kolíky.
	Nastavte tah bovdenů.
	Vyhledejte zákaznický servis.
Podávací šnek již nejde zastavit (již se nevypíná).	<ul style="list-style-type: none"> ■ Vypněte motor. ■ Nepokoušejte se o opravu! ■ Vyhledejte zákaznický servis.
Stroj silně a neobvykle vibruje.	Zkontrolujte podávací šnek a odhazovací kolo.
Stroj táhne jednostranně.	Zkontrolujte, event. upravte tlak v pneumatikách.
	Zkontrolujte, nastavte nebo vyměňte kluzné části.

Náhradní díly

Viz: www.al-ko.com

10 SKLADOVÁNÍ

⚠ VÝSTRAHA! **Nebezpečí požáru a výbuchu.** Výpary benzínu jsou vysoce hořlavé.

- Neskladujte zařízení u zdrojů otevřeného ohně nebo tepla.

Po každém použití stroj pořádně vyčistěte a, jsou-li k dispozici, umístěte všechny ochranné kryty. Přístroj uchovávejte na suchém, uzamykatelném místě a mimo dosah dětí.

Při delším skladování stroje, např. po zimě, musíte provést následující práce, aby nedošlo k poškození:

- Vyprázdnění karburátoru:
 - Nastartujte motor.
 - Uzavřete palivový kohout.
 - Počkejte, až motor zhasne.
- Motor nechte vychladnout.
- Osušte stroj a uložte jej na místě nepřístupném dětem a nepovolaným osobám.
- Vyprázdněte benzinovou nádrž nebo ji celou naplňte.
- Vytáhněte klíč motoru.
- Vytáhněte konektor zapalovací svíčky.

11 LIKVIDACE



- Benzin a motorový olej nepatří do domácího odpadu nebo odtoků, ale odvázejí se k roztřídění, příp. k ekologické likvidaci!
- Před likvidací stroje musíte vyprázdnit palivovou nádrž a nádrž motorového oleje!

- Obal, stroj a příslušenství jsou vyrobeny z recyklovatelných materiálů a je nutné je likvidovat patřičným způsobem.

12 ZÁKAZNICKÝ SERVIS/SERVIS

Máte-li nějaké dotazy k záruce, opravě nebo náhradním dílům, obraťte se prosím na nejbližší servis AL-KO. Najdete je na internetu pod následující adresou:

www.al-ko.com/service-contacts

13 ZÁRUKA

Případné vady na materiálu či výrobní závady na výrobku odstraníme během zákonné lhůty pro reklamaci nedostatků, a to dle našeho uvážení buď opravou, nebo dodáním náhradního výrobku. Lhůta pro reklamaci nedostatků se řídí právními ustanoveními země, ve které byl výrobek zakoupen.

Naše záruka platí jen v následujících případech:

- Dodržujete tento návod k obsluze
- Řádné zacházení
- Použití originálních náhradních dílů

Záruka zaniká v následujících případech:

- Svévolné pokusy o opravu
- Svévolné technické změny
- Používání v rozporu s určeným účelem

Ze záruky jsou vyloučeny:

- Škody na laku, které jsou způsobeny normálním opotřebením.
- Opotřebované díly, které jsou na kartě náhradních dílů xxxxxx (x) označeny rámečkem.
- Spalovací motory (zde platí zvláštní záruční ustanovení příslušného výrobce motoru)

Záruční doba začíná dnem nákupu prvním koncovým uživatelem. Rozhodující je datum na nákupním dokladu. S tímto záručním listem a originálem nákupního dokladu se obraťte na svého prodejce nebo nejbližší autorizovaný servis pro zákazníky. Zákonné nároky kupujícího na reklamaci nedostatků vůči prodávajícímu zůstávají tímto prohlášením nedotčeny.



PREKLAD ORIGINÁLNEHO NÁVODU NA POUŽITIE

Obsah

1	O tomto návode na použitie	134	5.3	Plnenie benzínom (13)	142
1.1	Symbyly na titulnej strane	135	5.4	Kontrola tlaku pneumatík (14)	142
1.2	Vysvetlenie symbolov a signálne slová	135	5.5	Nastavenie výšky odpratania snehu (15, 16, 17)	142
2	Popis výrobku	135	5.6	Kontrola strižných kolíkov na zariadení (18, 34)	142
2.1	Používanie v súlade s určením	135	5.7	Spustenie motora (19 - 24)	142
2.2	Možné predvídateľné chybné použitie	135	5.8	Odstavenie motora (25, 26)	143
2.3	Bezpečnostné a ochranné zariadenia	135	6	Obsluha	143
2.4	Rozsah dodávky	136	6.1	Spustenie prevádzky odpratávania (27, 28, 29)	143
2.5	Symbyly na zariadení	136	6.2	Odstavenie prevádzky odpratávania (30)	144
2.5.1	Bezpečnostné označenia	136	6.3	Preradenie prevodového stupňa pohonu pojazdu (30, 31)	144
2.5.2	Označenia pre obsluhu	136	6.4	Odstránenie zápch vo vyhadzovači snehu (30, 32)	144
2.6	Prehľad produktu 620 E III (01)	137	7	Oprava	144
3	Bezpečnostné pokyny	137	8	Údržba a starostlivosť	144
3.1	Bezpečnostné pokyny podľa normy ISO 8437 (STN ISO 8437), príloha A	137	8.1	Plán údržby	144
3.2	Bezpečnostné pokyny k obsluhu	139	8.2	Mazanie závitovky (33)	145
3.3	Manipulácia s benzínom a olejom	139	8.3	Údržba pohonu kolies a závitovky	145
4	Montáž	140	8.4	Náhrada strižných kolíkov (18, 34)	145
4.1	Montáž dolnej traverzy/dolného priečnika (02, 03)	140	9	Pomoc pri poruchách	145
4.2	Montáž ovládacieho panela (04)	140	10	Skladovanie	146
4.3	Zoskrutkovanie a nastavenie bovdenov (pohon pojazdu a závitovky) (05)	140	11	Likvidácia	146
4.4	Zoskrutkovanie ľahadla pre radiacu páku (06)	140	12	Zákaznícky servis	146
4.5	Montáž páky na radenie prevodových stupňov a pre výšku vyhadzovania (07)	141	13	Záruka	147
4.6	Pripojenie konektora pre ohrev a osvetlenie (08)	141	1	O TOMTO NÁVODE NA POUŽITIE	
4.7	Montáž vyhadzovača snehu (09, 10)	141	■	U nemeckej verzii sa jedná o originálny návod na použitie. Všetky ostatné jazykové verzie sú preklady originálneho návodu na použitie.	
4.8	Pripevnenie bovdeny na vyhadzovaci klapku (11)	141	■	Návod na obsluhu si uschovajte vždy tak, aby ste si ho mohli prečítať, keď budete potrebovať nejakú informáciu k zariadeniu.	
4.9	Montáž ručnej kľuky vyhadzovača snehu (12)	141	■	Zariadenie postupujte ďalším osobám len spolu s týmto návodom na obsluhu.	
5	Uvedenie do prevádzky	141			
5.1	Prevádzkové prostriedky	141			
5.2	Nalievanie motorového oleja (13)	142			

- Prečítajte si a dbajte na bezpečnostné a výstražné pokyny v tomto návode na použitie.

1.1 Symboly na titulnej strane

Symbol	Význam
	Je bezpodmienečne potrebné, aby ste si pred uvedením zariadenia do prevádzky starostlivo prečítali tento návod na použitie. Je to predpoklad pre bezpečnú prácu a bezporuchové zaobchádzanie.
	Návod na použitie
	Benzínový prístroj nepoužívajte v blízkosti otvorených plameňov alebo zdrojov tepla.

1.2 Vysvetlenie symbolov a signálne slov

⚠ NEBEZPEČENSTVO! Upozornenie na bezprostredne hroziacu nebezpečnú situáciu, ktorá má – v prípade, že sa jej nepredídete – za následok smrť alebo ťažké zranenie.

⚠ VAROVANIE! Upozornenie na potenciálne hroziacu nebezpečnú situáciu, ktorá by mohla mať – v prípade, že sa jej nepredídete – za následok smrť alebo ťažké zranenie.

⚠ POZOR! Upozornenie na potenciálne hroziacu nebezpečnú situáciu, ktorá by mohla mať – v prípade, že sa jej nepredídete – za následok ľahké alebo stredne ťažké zranenie.

POZOR! Upozornenie na situáciu, ktorá by mohla mať – v prípade, že sa jej nepredídete – za následok vecné škody.

ℹ UPOZORNENIE Špeciálne pokyny pre lepšiu zrozumiteľnosť a zaobchádzanie.

2 POPIS VÝROBKU

2.1 Používanie v súlade s určením

Toto zariadenie je výlučne určené na odpratanie čerstvo napadnutého, voľného mokrého a prachového snehu na spevnených komunikáciách a plochách – napr. z vnútorných dvorov, vjazdov do garáží, chodníkov alebo parkovacích miest pre osobné motorové vozidlá – v súkromnom sektore. Komunikácie a plochy, z ktorých sa má odpra-

tať sneh, musia mať pevný podklad a hladký povrch, napr. betónová dlažba, granitová dlažba alebo asfalt.

Tento prístroj je určený výlučne pre použitie v súkromnej oblasti. Na každé iné použitie, ako aj na nedovolené prestavby a nadstavby sa pozerá ako na použitie v rozpore s účelom a má za následok prepadnutie záruky, ako aj stratu zhody (označenie CE) a odmietnutie akejkoľvek zodpovednosti voči škodám používateľa alebo tretej osoby zo strany výrobcu.

2.2 Možné predvídateľné chybné použitie

Zariadenie nie je vhodné na odpratanie snehu z nespevnených komunikácií a plôch – napr. zo štrkových plôch, štrkových ciest alebo z lúk. Sneh vo väčšom množstve a výške, veľmi vlhký sneh, ako aj udupaný sneh a ľad sa nedajú týmto zariadením odstraňovať.

Prístroj nie je koncipovaný na komerčné používanie vo verejných parkoch a športových areáloch, ako ani na používanie v poľnohospodárstve a lesníctve.

2.3 Bezpečnostné a ochranné zariadenia

⚠ VAROVANIE! Nebezpečenstvo zranenia. Chybné a mimo prevádzku uvedené bezpečnostné a ochranné zariadenia môžu viesť k vážnym zraneniam.

- Nechajte chybné bezpečnostné a ochranné zariadenia opraviť.
- Tieto bezpečnostné a ochranné zariadenia nikdy neodstavujte mimo prevádzku.

Páka spojky

Na vodiacom držadle zariadenia sa nachádzajú dve páky spojky. V okamihu nebezpečenstva pustíte obe páky spojky.

- Páka spojky pre pohon závitovky vyhadzovača snehu. Pohon závitovky sa zastaví.
- Páka spojky pre pohon pojazdu. Pohon pojazdu sa zastaví.

Nastaviteľný vyhadzovač snehu

Nastavte vyhadzovač snehu tak, aby vyhadzovaný sneh nemohol ohroziť osoby alebo zvieratá a taktiež nepoškodil budovy, vozidlá alebo iné. Venujte pri cestách pozornosť tomu, aby ste negatívne neovplyvnili cestnú premávku alebo účastníkov cestnej premávky.





2.4 Rozsah dodávky

Rozsah dodávky zahŕňa tu uvedené položky. Skontrolujte, či balenie obsahuje všetky tieto položky:

Č.	Konštrukčná časť
1	Snehová fréza
2	Náradie na čistenie
3	Návod na použitie a montáž
4	kľúč pre zapaľovacie sviečky
5	Návod na použitie motora
6	Ovládací panel
7	Vyhadzovač snehu
8	Upevňovacia súprava pre vyhadzovač snehu (3x)
9	Ručná kľuka pre nastavenie vyhadzovača
10	Páka na radenie prevodových stupňov
11	Páka pre výšku vyhadzovania
12	Náhradné strižné kolíky s poistnými závlačkami (2x)
13	Kľúč zapaľovania (2x)

2.5 Symboly na zariadení

2.5.1 Bezpečnostné označenia

Symbol	Význam
	Pozor! Buďte mimoriadne opatrní pri manipulácii!
	Pred uvedením do prevádzky si prečítajte návod na použitie!
	Zdržiavajte sa mimo oblasti vyhadzovania. Nebezpečenstvo spôsobené vyhadzovačom snehu.
	Noste ochranu očí a sluchu!

Symbol	Význam
	Nesiahajte do rotujúcich častí. Nebezpečenstvo vtiahnutia!
	Nesiahajte do vyhadzovača snehu!
	Nesiahajte alebo nevstupujte do závitovky!
	Pred všetkými prácami na zariadení vypnite motor.
	Pred prácami údržby a opravami vytiahnite konektor zapaľovacej sviečky.
	Tretie osoby nepúšťajte do nebezpečnej oblasti!
	Rotujúce časti v oblasti vyhadzovača! Nebezpečenstvo vtiahnutia!

2.5.2 Označenia pre obsluhu

Sýtič ZATVORENÝ/OTVORENÝ	
Plyn Rýchlo/pomaly	
Kľúč zapaľovania Zap./vyp.	
Palivový kohútik OFF (zatv.) ON (otv.)	
Základná hlava	

2.6 Prehľad produktu 620 E III (01)

Prehľad produktu (01) vám poskytuje prehľad o zariadení.

Č.	Konštrukčná časť
1	Vyhrievané rukoväte
2	Spínač osvetlenia
3	Spínač vyhrievania rukovätí
4	Náhradný strižný kolík
5	Páka spojky pre pohon závitovky
6	Páka na ovládanie výšky vyhadzovania
7	Páka výberu prevodových stupňov, 6 prevodových stupňov dopredu a 2 prevodové stupne dozadu
8	Páka spojky pre pohon pojazdu
9	Nastavenie výšky vyhadzovania
10	Vyhadzovač snehu s ochranou pred nebezpečným dotykom
11	Osvetlenie
12	Ručná kľuka nastavenia smeru vyhadzovania
13	Uzáver palivovej nádrže
14	Štít
15	Náradie na čistenie (upevnené na štíte)
16	Konektor zapalovacej sviečky
17	Závitovka
18	Koleso vyhadzovania
19	Výškovo nastaviteľné lyžiny
20	Odpratávacia platňa

3 BEZPEČNOSTNÉ POKYNY

⚠ NEBEZPEČENSTVO! Ohrozenie života a nebezpečenstvo ťažkých zranení! Neznalosť bezpečnostných pokynov a návodu k obsluhu môže spôsobiť najvážnejšie zranenia a dokonca usmrtenie.

- Pred použitím zariadenia zohľadnite všetky bezpečnostné pokyny a návod k obsluhu tohto návodu na použitie, ako aj návody na použitie, na ktoré sa poukazuje.
- Všetky dodané dokumenty uschovajte pre budúce použitie.

⚠ VAROVANIE! Nebezpečenstvo vzniku požiaru a explózie. Pre unikajúce palivo vzniká nebezpečná výbušná zmes benzín-vzduch. Vznietenie, výbuch alebo požiar pri neodbornej manipulácii s palivom môžu viesť k vážnym poraneniam alebo k smrti.

- Motor nikdy neskladujte pred otvoreným ohňom alebo zdrojmi tepla.
- Motor nikdy neprevádzkujte v horľavom prostredí.

⚠ VAROVANIE! Nebezpečenstvo zranenia v dôsledku chybného zariadenia. Prevádzka chybného zariadenia môže spôsobiť vážne zranenia a poškodenie zariadenia.

- Zariadenie prevádzkujte iba v prípade, ak je je chybné alebo poškodené a nechýbajú žiadne diely alebo nie sú uvoľnené.

⚠ VAROVANIE! Nebezpečenstvo v dôsledku otáčajúcich sa dielov zariadenia! Zasiachnutie do otáčajúcich sa dielov zariadenia vedie k vážnym zraneniam!

- Nikdy nesiahajte do rotujúcej závitovky!

⚠ VAROVANIE! Nebezpečenstvo zranenia. Chybné a mimo prevádzku uvedené bezpečnostné a ochranné zariadenia môžu viesť k vážnym zraneniam.

- Nechajte chybné bezpečnostné a ochranné zariadenia opraviť.
- Tieto bezpečnostné a ochranné zariadenia nikdy neodstavujte mimo prevádzku.

3.1 Bezpečnostné pokyny podľa normy ISO 8437 (STN ISO 8437), príloha A

Predbežné vedomosti

1. Dôkladne si prečítajte návod na obsluhu a údržbu. Čo najdôkladnejšie sa oboznámte s ovládacími prvkami a odbornou správnym použitím zariadenia. Osvojte si schopnosť rýchleho zastavenia zariadenia a rýchleho vypnutia ovládacích prvkov.
2. Za žiadnych okolností nesmiete deťom dovoliť, obsluhu a použitie zariadenia. Za žiadnych okolností nesmiete dovoliť obsluhovanie a použitie zariadenia dospelým osobám, ktoré neboli odbornou správne poučené.
3. V oblasti použitia sa nesmú nachádzať žiadne osoby, predovšetkým žiadne deti a ani domáce zvieratá.

4. Pri obsluhu počas jazdy dozadu postupujte obzvlášť opatrne, aby ste sa vyvarovali pošmyknutiu alebo spadnutiu.

Príprava

1. Dôkladne si prehladnite priestor, v ktorom sa má zariadenie použiť a odstráňte všetky rohožky, sane, dosky, drôty a všetky cudzie telesá.
2. Skôr ako spustíte motor, úplne uvoľnite spojku a zaraďte voľnobeh.
3. Neobsluhujte zariadenie bez primeraného zimného oblečenia. Noste obuv, ktorá podporuje bezpečnú stabilitu na šmykľavom podklade.

4. Buďte pri manipulácii s benzínom opatrní; je ľahko zápalný.

- Používajte riadny kanister na benzín.
- Nikdy do motora nedopĺňajte palivo, keď je v chode alebo horúci.
- Naplňajte benzínovú nádrž vo vonkajších priestoroch a mimoriadne opatrne. Nikdy neaplňajte benzínovú nádrž v zatvorených priestoroch.
- Pevne zatvorte uzáver palivovej nádrže a odstráňte rozliaty benzín.

1. Pre všetky zariadenia s elektrickým pohonom alebo elektrickým zapaľovaním musíte použiť uzemnenú zásuvku s ochranným kontaktom.
2. Ak odpratávate sneh zo štrkových alebo kamenistých plôch, musíte zodpovedajúco tomu nastaviť výšku telesa zberača.
3. Nikdy sa nepokúšajte o zmenu nastavení počas chodu motora (okrem v prípadoch, v ktorých to výslovne odporúča výrobca).
4. Skôr než začnete s odpratávaním snehu, nechajte motor a stroj vychladnúť na vonkajšie teploty.
5. Obsluha akýchkoľvek motorom poháňaných strojov môže mať za následok, že sa do očí môžu vymrštiť cudzie telesá. Noste preto vždy počas obsluhy, nastavenia a opravy ochranné okuliare alebo ochranu očí.
6. Noste ochranu sluchu, aby ste zabránili poškodeniam sluchu.

Obsluha

1. Nedávajte ruky alebo nohy do blízkosti pohyblivých častí alebo pod pohyblivé časti. Vždy si od otvoru vyhadzovača držte odstup.
2. Keď používate zariadenie na štrkových vjazdoch, chodníkoch, či cestách, alebo cez také-

to prechádzate, postupujte mimoriadne opatrne. Vždy venujte pozornosť prípadným prekážkam alebo prípadnej premávke.

3. Ak narazíte na cudzie teleso, odstavte motor, vytiahnite kábel zapaľovania, dôkladne prezrite snehovú frézu na prípadné poškodenia a pred opätovným spustením a opätovným použitím snehovej frézy ich opravte.
4. Ak by zariadenie nezvyčajne vibrovalo, odstavte motor a okamžite začnite hľadať príčinu. Vibrácie sú vždy znakom toho, že pretrváva nejaký problém.
5. Keď prerušíte obsluhu, skôr ako začnete čistiť teleso zberača/hnacieho kolesa alebo dráhu vyhadzovača/vyhadzovania a taktiež aj pred opravami, nastaveniami a inšpekciami vždy odstavte motor.
6. Skôr než začnete s čistením, opravami alebo inšpekciami sa uistite, že sú zberač/hnacie koleso a všetky pohyblivé časti úplne zastavené. Vytiahnite kábel zapaľovania a umiestnite ho mimo zapaľovacej sviečky, aby ste zabránili neúmyselnému zapaľovaniu. V prípade elektromotorov treba vytiahnuť sieťovú zástrčku.
7. Neprevádzkujte motor v zatvorených priestoroch. Iba ak pri spustení, alebo na premiestnenie snehovej frézy do budovy alebo z budovy. Otvorte pritom dvere smerujúce do voľného priestranstva. Výfukové plyny sú nebezpečné.
8. Neodpratávajte sneh na svahoch. Keď prechádzate na terén so spádom, buďte veľmi opatrní. Nepokúšajte sa o odpratanie snehu na strmých svahoch.
9. Nikdy nepoužívajte snehovú frézu bez k tomu určených ochranných plechov, ochranných platin alebo ostatných ochranných zariadení.
10. Nikdy nepoužívajte snehovú frézu v blízkosti sklenených plôch, automobilov, svetlíkov, na teréne so spádom atď. bez toho, aby ste zodpovedajúco nastavili smer vyhadzovania snehu. Udržiavajte deti a domáce zvieratá mimo dosah.
11. Nepreťažujte stroj príliš rýchlym odpratávaním snehu.
12. Nikdy na šmykľavých plochách nepoužívajte stroj s vysokými rýchlosťami pojazdu. Pozor pri jazde dozadu.
13. Nikdy neotáčajte vyhadzovač na vedľa stojace osoby a nedovoľte nikomu, aby vstúpil pred zariadenie.

14. Keď snehovú frézu prepravujete alebo nepoužívate, prerušte napájanie zberača/hnacieho kolesa energiou.
15. Používajte iba výrobcom snehovej frézy schválené doplnky a diely príslušenstva, ako napr. vyvažovacie závažia, vyrovnávacie závažia, telesá atď.
16. Nikdy neobsluhujte snehovú frézu pri nedostatočnej viditeľnosti alebo nedostatočnom osvetlení. Vždy zaujmite bezpečnú stabilitu a pevne držte rukoväť. Pracujte zariadením iba pri bežnej chôdzi a nikdy za zariadením nebežte.

Údržba a skladovanie

1. Pravidelne kontrolujte, či sú pevne utiahnuté ochranné zariadenia, skrutky nožov, upevňovacie skrutky motora atď., čím zaistíte a zabezpečíte bezpečnú prevádzku zariadenia.
2. Pokiaľ sa v nádrži ešte nachádza benzín, nikdy stroj neskladujte v budove, v ktorej sa nachádzajú zdroje zapálenia, ako ohrievače vody, elektrické teplovzdušné ventilátory, sušičky bielizne atď. Skôr než uskladníte zariadenie v zatvorenom priestore, nechajte vychladnúť motor.
3. Ak chcete uskladniť snehovú frézu na dlhšiu dobu, vždy sa riadte presnými upozoreniami a oznámeniami v príručke majiteľa.
4. Ponechajte na zariadení všetky bezpečnostné štítky a štítky s pokynmi na obsluhu, resp. ich poprípade vymeňte za nové.
5. Nechajte stroj po odprataní snehu niekoľko minút bežať, aby ste zabránili zamrznutiu zberača/hnacieho kolesa.

3.2 Bezpečnostné pokyny k obsluhu

- Zariadenie používajte len na tie práce, na ktoré je určené. Používanie nezodpovedajúce účelu určenia môže viesť k zraneniam a vecným škodám.
- Zariadenie nikdy nepoužívajte s opotrebovanými alebo chybnými dielmi. Chybné diely vždy vymeňte za originálne náhradné diely výrobcu. Ak sa zariadenie používa s opotrebovanými alebo chybnými dielmi, voči výrobcovi nie je možné si uplatňovať nároky vyplývajúce zo záruky.
- V nasledujúcich prípadoch odstavte motor, vyčkajte na úplné zastavenie zariadenia a vyťahnite konektor zapalovacej sviečky:
 - Pri opustení prístroja
 - Pri čistení a prácach údržby
- Pred všetkými nastavovacími prácami
- Po výskyte porúch
- Pred uvoľnením zaseknutia
- Pred odstránením upchatia
- Po kontakte s cudzími predmetmi
- Keď sa na zariadení vyskytnú poruchy a nezvyčajné vibrácie

- Zariadenie neobsluhujte pod vplyvom alkoholu, drog alebo liekov.
- Aby sa predišlo zraneniam hlavy a končatín, ako aj poškodeniam sluchu, musí sa nosiť predpísaný odev a ochranné prostriedky.
- Odev musí byť účelný (priliehajúci) a nesmie zavádzať. Nikdy nenoste voľné časti odevu alebo módné doplnky, ktoré by mohli byť vtiahnuté do zariadenia, napr. šály.
- Osobné ochranné prostriedky tvoria:
 - chrániče sluchu a ochranné okuliare
 - pevná a protišmyková obuv
 - ochranné rukavice
- Udržiavajte ruky alebo nohy, resp. iné časti tela a odevu mimo dosahu rotujúcich odpráťvacích lopatiek, závitovky a kolesa vyhadzovania.
- Dodržiavajte miestne ustanovenia týkajúce sa prevádzkovej doby.
- Nenechávajte zariadenie pripravené na prevádzku bez dozoru.
- Nikdy neodpratávajte sneh na strechách.

3.3 Manipulácia s benzínom a olejom

- Nebezpečenstvo výbuchu a požiaru: Pre unikajúcu zmes benzín/olej vzniká výbušná atmosféra. Vznietenie, výbuch alebo požiar pri neodbornej manipulácii s palivom môžu viesť k vážnym poraneniam alebo k smrti. Dodržujte nasledujúce pokyny:
 - Pri manipulácii s benzínom nefajčite.
 - S benzínom manipulujte len vonku a nikdy v uzavretých miestnostiach.
 - Bezpodmienečne dodržujte nižšie uvedené pravidlá správania sa.
- Benzín a olej prepravujte a skladujte výlučne v na to určených nádobách. Zabezpečte, aby deti nemali prístup ku skladovanému benzínu a oleju.
- Z dôvodu zamedzenia kontaminácie pôdy (ochrana životného prostredia) zabezpečte, aby sa benzín či olej nedostal do pôdy pri tankovaní. Na tankovanie použite lievik.

- Prístroj nikdy netankujte v uzatvorených miestnostiach. Pri podlahe sa môžu nahromadiť benzínové pary a v dôsledku toho môže dôjsť k vznieteniu alebo výbuchu.
- Vyliali benzín bezodkladne zotríte z prístroja aj zo zeme. Textilie, ktoré ste použili na zotretie benzínu, pred ich likvidáciou vysušte na dobre vetranom mieste. V opačnom prípade môže dôjsť k náhlemu samovznieteniu.
- Pri vylíatí benzínu vznikajú benzínové pary. Motor preto neštartujte na rovnakom mieste, ale minimálne o 3 m ďalej.
- Vyhýbajte sa dotyku pokožky s produktmi z minerálneho oleja. Benzínové pary nevdychnite. Pri tankovaní vždy použite ochranné rukavice. Pravidelne vymeňte a očistite ochranný odev.
- Dbajte na to, aby sa Váš odev nedostal do kontaktu s benzínom. Ak sa benzín dostal na Váš odev, okamžite sa prezlečte.
- Nikdy neotvárajte uzáver palivovej nádrže, keď je motor v prevádzke alebo horúci.
- Prístroj nikdy netankujte, keď je motor zapnutý alebo horúci.
- Nikdy neprepínajte nádrž (benzín sa rozľahuje).
- Vždy pevne zatvorte uzáver palivovej nádrže.
- Poškodenú nádrž alebo poškodený uzáver palivovej nádrže vymeňte.
- Pri dopĺňaní benzínu alebo oleja nikdy nejedzte, nepite a ani nefajčíte.
- Ak vytiekol benzín:
 - Neštartujte motor.
 - Vyhýbajte sa pokusom o zapalovanie.
 - Odstráňte benzín, ktorý vytiekol absorpčným prostriedkom alebo handrou a riadne všetko zlikvidujte.
 - Vyčistite prístroj.
- Ak vytiekol motorový olej:
 - Neštartujte motor.
 - Odstráňte olej, ktorý vytiekol absorpčným prostriedkom na olej alebo handrou a riadne všetko zlikvidujte.
 - Vyčistite prístroj.

4 MONTÁŽ

⚠ VAROVANIE! Nebezpečenstvá v dôsledku nekompletnej montáže! Používanie nekompletne zmontovaného zariadenia môže viesť k vážnym zraneniam.

- Prevádzkujte zariadenie iba vtedy, keď je úplné a v zmontovanom stave!
- Skontrolujte pred zapnutím, či sú prítomné a funkčné všetky bezpečnostné a ochranné zariadenia!

Potrebné náradie

Č.	Náradie
1	Vidlicový alebo prstencový kľúč, veľkosť kľúča 10 (x2)
2	Vidlicový alebo prstencový kľúč, veľkosť kľúča 13
3	Inbusový kľúč 5 mm
4	Kombinované alebo úzke ploché kliešte
5	Skrutkovač
6	Olej na rozstrekovanie
7	Hustilka s manometrom (ventil pre motorové vozidlá)

4.1 Montáž dolnej traverzy/dolného priečnika (02, 03)

1. Vyskrutkujte na snehovej fréze skrutky (02/1).
2. Upevnite dolnú traverzu/dolný priečnik na snehovú frézu (03/1).

4.2 Montáž ovládacieho panela (04)

1. Upevnite 3 skrutky (04/1).
2. Vynechajte otvor (04/2) pre vedenie ručnej kľuky.

4.3 Zoskrutkovanie a nastavenie bovdenov (pohon pojazdu a závitovky) (05)

Nastavte 3 bovdeny nasledovne:

1. Otáčajte nastavovaciu časť na bovden (05/1) v smere šípky (05/a), kým prestane bovden prevísať (je mierne napnutý). Počas otáčania pridržiavajte lanovod, aby sa neprekrútil.
2. Utiahnite (05/b) poistnú maticu (05/2).

4.4 Zoskrutkovanie ťahadla pre radiacu páku (06)

1. Zaveste ťahadlo (06/1) dole na telese (06/2).

4.5 Montáž páky na radenie prevodových stupňov a pre výšku vyhadzovania (07)

1. Nasadte na závit pružné podložky (07/1).
2. Naskrutkujte a pevne utiahnite páku pre výšku vyhadzovania (07/2).
3. Naskrutkujte a pevne utiahnite páku na radenie prevodových stupňov (07/3).

4.6 Pripojenie konektora pre ohrev a osvetlenie (08)

1. Pripojte konektor pre ohrev a osvetlenie (08/1).

4.7 Montáž vyhadzovača snehu (09, 10)

1. Mierne naolejujte klznú plochu (09/1) vyhadzovača snehu na snehovej fréze olejom na rozstrekovanie (použiť môžete aj mazací tuk).
2. Nasadte (10/a) vyhadzovač snehu (10/1).
3. Prestrečte upevňovacie skrutky (10/2) zvnútra cez lamely a vyhadzovač snehu.
4. Priskrutkujte (10/3) vyhadzovač snehu pomocou samoistiacich matíc.

4.8 Pripevnenie bovdenu na vyhadzovaciu klapku (11)

1. Zaveste bovden do vedenia (11/1, 11/2). Na vonkajšom bovdeni musí byť upevnená gumová ochrana.
2. Pevne priskrutkujte poistnú maticu (11/3, 11/4) k vedeniu (11/2).

4.9 Montáž ručnej kľuky vyhadzovača snehu (12)

1. Zastrčte ručnú kľuku (12/1) do vodiaceho stĺpika a upevnite ju. Ešte ju pevne neťahajte.
2. Posuňte (12/a) ručnú kľuku cez vedenie na vodiacom stĺpiku. Ak by sa ručná kľuka nedala presunúť k dolnému vedeniu, alebo sa dá presunúť iba ťažko, môže byť potrebné, aby ste mierne dodatočne nastavili vedenie na vodiacom stĺpiku. Za týmto účelom mierne uvoľnite skrutky a po justácii ich znovu pevne utiahnite (12/1).
3. Zastrčte (12/b) pomocou klieští poistnú závlačku (12/2).

5 UVEDENIE DO PREVÁDZKY

⚠ VAROVANIE! Nebezpečenstvo zranenia v dôsledku chybného zariadenia. Prevádzka chybného zariadenia môže spôsobiť vážne zranenia a poškodenie zariadenia.

- Zariadenie prevádzkujte iba v prípade, ak je chybné alebo poškodené a nechýbajú žiadne diely alebo nie sú uvoľnené.

ⓘ UPOZORNENIE Pred uvedením do prevádzky vykonajte vždy vizuálnu kontrolu. Prístroj sa nesmie používať s uvoľnenými, poškodenými alebo opotrebovanými prevádzkovými a/alebo upevňovacími dielmi.

5.1 Prevádzkové prostriedky

⚠ NEBEZPEČENSTVO! Nebezpečenstvo výbuchu a požiaru. Pre unikajúcu zmes benzín/olej vzniká výbušná atmosféra. Vznetenie, výbuch alebo požiar pri neodbornej manipulácii s palivom môžu viesť k vážnym poraneniám alebo k smrti.

- Pri manipulácii s benzínom nefajčite.
- S benzínom manipulujte len vonku a nikdy v uzavretých miestnostiach.

⚠ NEBEZPEČENSTVO! Ohrozenie života z dôvodu otravy. Výfukové plyny motora obsahujú oxid uhoľnatý, ktorý dokáže človeka usmrtiť v priebehu niekoľkých minút.

- Motor nikdy neprevádzkujte v uzavretých priestoroch, ale len vonku.
- Nevdychujte výfukové plyny motora.
- Ak sa počas prevádzky cítite zle, máte závraty alebo sa cítite byť slabý, vypnite motor. Okamžite vyhľadajte lekára.

ⓘ UPOZORNENIE Použitý motorový olej ekologicky zlikvidujte! Odporúčame starý olej odovzdať v uzatvorenej nádobe do recyklačného centra alebo centra služieb zákazníkom. **Starý olej:**

- nedávajte do odpadu
- nevyliievajte do kanalizácie alebo odtoku
- nevyliievajte na zem

ⓘ UPOZORNENIE Venujte pozornosť priloženému návodu na použitie motora!

Pred uvedením do prevádzky musíte naliat' motorový olej a načerpať do snehovej frézy palivo.

	Benzín	Motorový olej
Druh	Benzín/bezolejovný (86 oktánov alebo viac) Motor je vhodný pre E10.	Odporúčanie SAE 5W-30
Množstvo	4 l	0,95 l

5.2 Nalievanie motorového oleja (13)

1. Odskrutkujte veko plniaceho otvoru oleja (13/1) a odložte uzáver na čistom mieste.
 2. Olej naplňte pomocou lievika.
 3. Skontrolujte stav naplnenia.
 4. Plniaci otvor oleja pevne uzavrite a vyčistite.
- Pre správnu kontrolu stavu hladiny oleja venujte pozornosť návodu na použitie motora.

5.3 Plnenie benzínom (13)

1. Odskrutkujte uzáver palivovej nádrže (13/2) a odložte na čistom mieste.
2. Benzín naplňte pomocou lievika.
3. Plniaci otvor nádrže pevne uzavrite a vyčistite.

5.4 Kontrola tlaku pneumatík (14)

1. Skontrolujte tlak vzduchu v pneumatikách predovšetkým v zime pred prvým uvedením do prevádzky a minimálne každé tri mesiace počas celej prevádzkovej doby. Maximálne prípustný tlak vzduchu v pneumatikách je uvedený na pneumatikách (14/1). Upozornenie: 1 bar = cca 14,5 psi
2. Pomocou hustilky rovnomerne nahustite pneumatiky.

5.5 Nastavenie výšky odpratia snehu (15, 16, 17)

⚠ POZOR! Nebezpečenstvo zranenia. Nebezpečenstvo rezných poranení pri siahnutí do rotujúcej závitovky.

- Prestavujte výšku odpratia iba pri vypnutom motore a úplne zastavenej závitovke.

Nastavte výšku odpratia tak, aby nebolo možné nebrať žiaden štrk alebo iné cudzie telesá. Nezabúdajte pritom na veľké nerovnosti, ako napríklad vyjazdené stopy, kanálové poklapy alebo dlažbové kamene.

1. Jazdite pri prestavovaní na rovnom podklade.

2. Uvoľnite (15/1, 16/1) vľavo a vpravo upínacie skrutky lyžín.
3. Nadvihnite (15/a) odpratávaciu platňu (15/2) do požadovanej výšky a pevne utiahnite lyžiny.
4. Venujte pritom pozornosť tomu, aby ste obe lyžiny nastavili smerom nadol rovnako (15/b), aby odpratávacia platňa prebiehala paralelne s podkladom.

ⓘ UPOZORNENIE Keď sú lyžiny opotrebované (prebrúsený (17/1) trecí okraj), otočte (17/a) lyžiny o 180° a použite druhú stranu.

5.6 Kontrola strižných kolíkov na zariadení (18, 34)

⚠ POZOR! Nebezpečenstvo poškodenia prístroja. Zamrznutá prevodovka závitovky môže spôsobiť škody na remeňoch tvaru V.

- Pred spustením motora skontrolujte, či nie je zamrznutá prevodovka závitovky.
 - Na rozmrazenie prevodovky závitovky postavte snehovú frézu na vhodné miesto.
1. Pred každým spustením skontrolujte neporušenosť všetkých šiestich strižných kolíkov (18/1, 34/2).
 - Vymeňte strhnuté strižné kolíky za originálne náhradné diely. Pri použití neschválených náhradných dielov sa zariadenie môže vážne poškodiť!
 - Dva Strižné kolíky (01/4) sa nachádzajú v ovládacom paneli.
 2. Skontrolujte úplnosť, pevné utiahnutie, uloženie a neporušenosť všetkých ovládacích prvkov, bezpečnostných zariadení, matíc, skrutiek a svorníkov.

5.7 Spustenie motora (19 - 24)

⚠ NEBEZPEČENSTVO! Ohrozenie života z dôvodu otravy. Výfukové plyny motora obsahujú oxid uhoľnatý, ktorý dokáže človeka usmrtiť v priebehu niekoľkých minút.

- Motor nikdy neprevádzkujte v uzavretých priestoroch, ale len vonku.
- Nevdychujte výfukové plyny motora.
- Ak sa počas prevádzky cítite zle, máte závraty alebo sa cítite byť slabý, vypnite motor. Okamžite vyhľadajte lekára.

⚠ POZOR! Nebezpečenstvo poškodenia prístroja. Zamrznutá prevodovka závitovky môže spôsobiť škody na remeňoch tvaru V.

- Pred spustením motora skontrolujte, či nie je zamrznutá prevodovka závitovky.
- Na rozmrazenie prevodovky závitovky postavte snehovú frézu na vhodné miesto.

Proces spúšťania (19, 20, 21, 22)

1. Skontrolujte stav hladiny oleja a paliva.
2. Otvorte (19/a) palivový kohút (19/1).
3. Skontrolujte, či je uvoľnená spojka pojazdu a pohonu závitovky. Obe páky spojky musia byť vo zvislej polohe.
4. Nastavte (19/b) sýtič (19/2) do polohy CLOSE (ZATVORENÉ).
5. 3x stlačte s časovým odstupom cca 2 sekúnd tlačidlo na čerpanie paliva (20/1). Pri nízkych teplotách do 10 °C stlačte gombík pumpičky paliva 5-krát.
6. Nastavte (21/a) plynovú páku (21/1) do polohy Rýchlo.
7. Zasuňte (22/1) kľúč zapaľovania.

Manuálne spustenie (23)

1. Mierne ťahajte za lanko spúšťača, kým nebudete cítiť prvý odpor. Potom ho rýchlo potiahnite a následne ho nechajte znovu pomaly navinúť (23/a).

Proces spustenia 230 V (24)

1.  (24/a)

2.  (24/b)

5.8 Odstavenie motora (25, 26)

⚠ VAROVANIE! Nebezpečenstvo v dôsledku otáčajúcich sa dielov zariadenia! Zasiachnutie do otáčajúcich sa dielov zariadenia vedie k vážnym zraneniam!

- Nikdy nesiahajte do rotujúcej závitovky!
1. Nastavte (25/a) plynovú páku (25/1) do polohy Pomaly.
 2. Aby ste zabránili zamrznutiu, nechajte závitovku a koleso vyhadzovania dobiehať tak dlho, kým nebudú ako tak zbavené snehu. Inak by ste mohli pri spúšťaní poškodiť remene V.
 3. Vytiahnite (26/a) kľúč zapaľovania (26/1).
 4. Motor sa vypne.
 5. Otočte (26/b) palivový kohút (26/2) do polohy OFF (zatvorené).

6 OBSLUHA

6.1 Spustenie prevádzky odpratávania (27, 28, 29)

⚠ VAROVANIE! Nebezpečenstvo v dôsledku otáčajúcich sa dielov zariadenia! Zasiachnutie do otáčajúcich sa dielov zariadenia vedie k vážnym zraneniam!

- Nikdy nesiahajte do rotujúcej závitovky!

⚠ VAROVANIE! Vymršťované predmety!

Nebezpečenstvo zranenia a nebezpečenstvo vecných škôd v dôsledku vymrštených predmetov!

- Nikdy neotáčajte vyhadzovací kanál smerom na osoby, zvieratá, okná, autá alebo dvere.

1. Vykonajte uvedenie do prevádzky.
2. Skontrolujte polohu vyhadzovača snehu a nastavte pomocou ručnej kľuky (27/1) smer vyhadzovania.
3. Nastavte výšku vyhadzovania (27/2).
4. Spustite motor (19 - 24).
5. Zaradenie prevodového stupňa pre pohon pojazdu (28/3):
 - 1 až 6 sú prevodové stupne dopredu, pričom je 1 najpomalší a 6 najrýchlejší prevodový stupeň.
 - R1 a R2 sú spätočné prevodové stupne, pričom je R1 pomalý a R2 rýchlejší prevodový stupeň.
6. Stlačte (28/a) páku spojky (28/4) pohonu závitovky.

7. Stlačte (29/a) páku spojky (29/5) pohonu pojazdu.

6.2 Odstavenie prevádzky odpratávania (30)

1. Pustíte (uvoľnenie spojky) (30/a) páku spojky (30/1) pohonu závitovky a pojazdu.

Aby ste zabránili zamrznutiu, nechajte závitovku a koleso vyhadzovania dobiehať tak dlho, kým nebudú ako tak zbavené snehu. Zamrznutá závitovka poškodí remene V.

Snehová fréza sa zastaví a závitovka, ako aj koleso vyhadzovania zostanú stáť.

6.3 Preradenie prevodového stupňa pohonu pojazdu (30, 31)

1. Pustíte (uvoľnenie spojky) (30/a) páku spojky (30/1) pohonu závitovky a pojazdu.

- Preraďujte prevodový stupeň iba pri uvoľnenej spojke, inak môžete poškodiť zariadenie!
- Keď spustíte závitovku v ťažkom a mokrom snehu, zablokuje sa. Podľa možnosti ju nechajte vždy bežať.

2. Zmeňte (31/1) prevodový stupeň radiacou pákou.

6.4 Odstránenie zápch vo vyhadzovači snehu (30, 32)

F UPOZORNENIE Na zabránenie zápch v prípade mokrého a ťažkého snehu nechajte podľa možnosti závitovku vždy bežať.

Keď sa sneh prestane dobre vyhadzovať, môžu byť za to zodpovedné usadeniny snehu a ľadu na závitovke a vo vyhadzovacom kanáli.

1. Pustíte (uvoľnenie spojky) (30/a) páku spojky (30/1) pohonu závitovky a pojazdu.

2. Odstavte motor (25, 26).

3. Opatrne odstráňte prostredníctvom pomocného náradia (32/1) z vyhadzovacieho kanála a zo závitovky sneh.

Ak naďalej pretrváva nedostatočné vyhadzovanie snehu, vyhľadajte odborný servis.

7 OPRAVA

⚠ VAROVANIE! Riziko zranenia pre neodborné opravy. Neodborná údržba môže spôsobiť vážne zranenia a poškodenie prístroja.

- Opravy smú vykonávať iba servisné stanice výrobcu alebo autorizované odborné prevádzky!

Odborná kontrola je vždy potrebná:

- Po nábehu na prekážku.
- Po náhlom a neočakávanom zastavení motora.
- V prípade poškodenej závitovky alebo poškodeného kolesa vyhadzovania.

8 ÚDRŽBA A STAROSTLIVOSŤ

⚠ POZOR! Nebezpečenstvo zranenia. Ostré a pohybujúce sa diely prístroja môžu spôsobiť zranenia.

- V priebehu údržbárskych, ošetrovacích a čistiacich prác vždy noste ochranné rukavice!
- Vypnite motor a uistite sa, že sa motor úplne zastavil!
- Vytiahnite konektor zapaľovacej sviečky!
- Zariadenie vyčistíte po každom použití. Prevodšettým odstráňte zvyšky posypovej soli.
- Neostrekujte a neumývajte zariadenie vodou. Vnikajúca voda môže spôsobiť poruchy (zapaľovacia sústava, karburátor).
- Poškodený tlmič hluku vždy vymeňte.
- Dodržte plán údržby.
- Venujte pozornosť návodu na použitie motora.

8.1 Plán údržby

Pred každým použitím

- Skontrolujte stav oleja (pozri návod na použitie motora).
- Skontrolujte strižné kolíky.
- Skontrolujte zariadenie na poškodenia.
- Skontrolujte, či nezamrzla závitovka.

Po prvých 5 prevádzkových hodinách

- Vymeňte motorový olej (pozri návod na použitie motora).

Každých 8 prevádzkových hodín

- Namažte závitovku tukom.

Každé tri mesiace

- Skontrolujte tlak vzduchu v pneumatikách.
- Naolejujte krúžok (09/1) vyhadzovača snehu olejom na rozstrekovanie.

Ročne

- Vymeňte zapaľovaciu sviečku (pozri návod na použitie motora).
- Namažte závitovku.
- Vymeňte motorový olej.

8.2 Mazanie závitovky (33)

Natlačte pomocou mazacieho lisu do mazacej hlavice (33/1) cca 2 - 3 zdvihmi univerzálne mazi-vo.

8.3 Údržba pohonu kolies a závitovky

⚠ VAROVANIE! Nebezpečenstvo zranenia pri údržbárskych prácach. Nesprávna údržba môže spôsobiť vážne zranenia a poškodenie zariadenia.

- Bowdenové lanko nastavujte iba, ak je motor vypnutý.
- Keď sa nedá vypnúť pohon kolies/závitovky, odstavte motor.
- Nepokúšajte sa o opravu a okamžite vyhľadajte odbornú prevádzku.

ⓘ UPOZORNENIE Vlhkosť v bowdene môže spôsobiť koróziu alebo zamrznutie. Poškodený bowden musíte vymeniť.

Nastavenie bowdenu

Ak sa pri bežiacom motore už nedá zapnúť pohon kolies/závitovky, musíte nastaviť príslušný bowden.

1. Uvoľnite poistnú maticu (05/2).
2. Otáčajte nastavovaciu časť na bowdene (05/1) v smere šípky (05/a), kým prestane bowden prevísat (je mierne napnutý). Počas otáčania pridržiavajte lanovod, aby sa neprekrútil.
3. Uťahnite (05/b) poistnú maticu (05/2).
4. Na kontrolu nastavenia spustíte motor a zapnete pohon kolies/závitovky.
5. Ak ešte stále nedokážete bezpečne zapnúť/uvolniť spojku pohonu kolies/závitovky, musíte zariadenie dopraviť do odbornej prevádzky.

8.4 Náhrada strižných kolíkov (18, 34)

Za účelom ochrany a zaistenia bezpečnosti prevádzkovateľa a zariadenia sa po zablokovaní závitovky môžu pretrhnúť, resp roztrhnúť strižné kolíky (18/1).

ⓘ UPOZORNENIE Vymeňte strhnuté strižné kolíky za originálne náhradné diely. Pri použití neschválených náhradných dielov sa zariadenie môže vážne poškodiť!

1. Vypnite zariadenie a vyťahnite konektor zapalovacej sviečky.
2. Odstráňte poistnú závlačku (34/1).
3. Odstráňte poškodený strižný kolík (34/2).

4. Skontrolujte hriadeľ na poškodenia.

5. Vložte nový strižný kolík (34/2) a zaistite ho poistnou závlačkou (34/1).

9 POMOC PRI PORUCHÁCH

⚠ POZOR! Nebezpečenstvo zranenia. Ostré a pohybujúce sa diely prístroja môžu spôsobiť zranenia.

- V priebehu údržbárskych, ošetrovacích a čistiacich prác vždy noste ochranné rukavice!
- Vypnite motor a uistite sa, že sa motor úplne zastavil!
- Vyťahnite konektor zapalovacej sviečky!

ⓘ UPOZORNENIE Pri poruchách, ktoré nie sú uvedené v tejto tabuľke alebo ktoré nemôžete odstrániť sami, sa obráťte na náš zákaznícky servis.

Porucha	Odstránenie
Motor nebeží.	Nalejte benzín.
	Nastavte plynovú páku na „Štart“.
	Zapnite sýtič, a stlačte tlačidlo na čerpanie paliva.
	Vykonajte údržbu zapalovacej sviečky.
Výkon motora slabne.	Vyčistite vyhadzovací kanál/teleso.
	Odstráňte zo závitovky a z kola vyhadzovania sneh a ľad.
	Znížte pracovnú rýchlosť.
Pri stlačenej páke spojky nefunguje pohon kolies.	Dodatočne nastavte bowden.
	Vyhľadajte dielňu servisu pre zákazníkov.
Pohon kolies sa nedá zastaviť (neuvoľňuje sa).	<ul style="list-style-type: none"> ■ Motor vypnite. ■ Nepokúšajte sa o opravu! ■ Vyhľadajte dielňu servisu pre zákazníkov.

Porucha	Odstránenie
Závitovka pri stlačenej páke spojky nerotuje.	Pretrhnuté strižné kolíky. Vymeňte ich.
	Dodatočne nastavte bovden.
	Vyhľadajte dielňu servisu pre zákazníkov.
Závitovka sa už nedá zastaviť (neuvoľňuje sa zo spojky).	<ul style="list-style-type: none"> ■ Motor vypnite. ■ Nepokúšajte sa o opravu! ■ Vyhľadajte dielňu servisu pre zákazníkov.
Zariadenie mierne silno vibruje.	Skontrolujte závitovku a koleso vyhadzovania.
Zariadenie ťahá do jednej strany.	Skontrolujte tlak vzduchu v pneumatikách, prispôbte ho.
	Skontrolujte lyžiny. Nastavte alebo vymeňte ich.

Náhradné diely

Pozri: www.al-ko.com

10 SKLADOVANIE

⚠ VAROVANIE! Nebezpečenstvo vzniku požiaru a explózie. Benzínové výpary sú veľmi zápalné.

- Prístroj neskladujte pri otvorenom ohni alebo zdrojoch tepla.

Po každom použití zariadenie dôkladne vyčistite a – v prípade potreby – nasadte všetky ochranné

kryty. Prístroj skladujte na suchom, uzamykateľnom mieste, mimo dosahu detí.

Pri dlhšom uskladnení zariadenia, napríklad po zime, sú na zabránenie poškodeniam potrebné nasledujúce práce:

- Vyprázdnenie karburátora:
 - Naštartujte motor.
 - Uzavrite palivový ventil.
 - Počkajte, kým sa neudusí motor.
- Motor nechajte vychladnúť.
- Vysušte zariadenie a uskladnite ho bez možnosti prístupu deťom a nepovolaným osobám.
- Vyprázdnite nádrž na benzín alebo ju úplne naplňte.
- Vytiahnite kľúč zapaľovania.
- Vytiahnite konektor zapaľovacej sviečky.

11 LIKVIDÁCIA



- Benzín a motorový olej nepatria do domového odpadu alebo do kanalizácie, ale tieto musia byť likvidované samostatne!
- Pred likvidáciou prístroja musí byť palivová nádrž a nádrž motorového oleja vyprázdnená!
- Obal, prístroj a príslušenstvo sú vyrobené z recyklovateľných materiálov a musia sa vhodne zlikvidovať.

12 ZÁKAZNÍCKY SERVIS

V prípade otázok k záruke, oprave alebo náhradným dielom sa obráťte, prosím, na najbližší servis AL-KO. Tento nájdete na internete na nasledovnej adrese:

www.al-ko.com/service-contacts

13 ZÁRUKA

Prípadné chyby materiálu alebo výrobné chyby na zariadení odstránime počas zákonnej premlčacej lehoty pre nárok na náhradu škody podľa nášho výberu opravou alebo výmenou. Premlčacia lehota sa určuje vždy podľa právnych predpisov krajiny, v ktorej bolo zariadenie zakúpené.

Nárok na uplatnenie záruky akceptujeme len pri:

- dodržiavate pokyny tohto návodu na použitie.
- odbornom zaobchádzaní so zariadením
- používaní originálnych náhradných dielov

Nárok na uplatnenie záruky zaniká ak:

- sa svojvoľne pokúšate o opravu
- svojvoľne vykonáte na zariadení technické zmeny
- používate zariadenie v rozpore s určením

Zo záruky sú vylúčené:

- poškodenia laku, ktoré vyplývajú z normálneho opotrebovania
- diely podliehajúce opotrebeniu, ktoré sú na karte náhradných dielov označené rámčekom

xxxxxx (x)

- Spaľovacie motory (tu platia záručné podmienky príslušného výrobcu motora)

Záručná doba začína plynúť odo dňa zakúpenia zariadenia prvým koncovým odberateľom. Rozhodujúci je dátum na doklade o zakúpení zariadenia. S týmto vyhlásením o záruke a s originálnym dokladom o zakúpení zariadenia sa obráťte na svojho predajcu alebo na najbližší autorizovaný zákaznícky servis. Záonné nároky kupujúceho voči predávajúcemu vyplývajúce z chýb výrobku zostávajú týmto vyhlásením nedotknuté.

AZ EREDETI KEZELÉSI ÚTMUTATÓ FORDÍTÁSA

Tartalomjegyzék

1	Ehhez a kezelési útmutatóhoz	148	5.3	Benzin betöltése (13).....	156
1.1	A címlapon található szimbólumok.....	149	5.4	Keréknyomás ellenőrzése (14).....	156
1.2	Jelmagyarázatok és jelzőszavak.....	149	5.5	Tisztítási magasság beállítása (15, 16, 17)	156
2	Termékleírás	149	5.6	Nyírócsapszegek ellenőrzése a készüléken (18, 34)	156
2.1	Rendeltetésszerű használat	149	5.7	A motor indítása (19 – 24)	156
2.2	Lehetséges előre látható hibás használat	149	5.8	A motor leállítása (25, 26)	157
2.3	Biztonsági és védőberendezések	149	6	Kezelés.....	157
2.4	A szállítmány tartalma	149	6.1	A takarítás megkezdése (27, 28, 29)..	157
2.5	A készüléken szereplő szimbólumok .	150	6.2	A takarítás leállítása (30).....	157
2.5.1	Biztonsági jelölések	150	6.3	Menethajtás fokozatának váltása (30, 31)	158
2.5.2	Kezelési jelölések	150	6.4	Eltömődések megszüntetése a hókidobóban (30, 32)	158
2.6	Termék-összefoglaló 620 E III (01)	150	7	Javítás	158
3	Biztonsági utasítások	151	8	Karbantartás és ápolás	158
3.1	Biztonsági tudnivalók az ISO 8437 szabvány A függeléke szerint	151	8.1	Karbantartási terv	158
3.2	A kezelésre vonatkozó biztonsági útmutatások.....	153	8.2	Szállítócsiga kenése (33)	158
3.3	Benzin és olaj kezelése.....	153	8.3	A kerék- és csigahajtás karbantartása	159
4	Összeszerelés	154	8.4	Nyírócsapszeg cseréje (18, 34).....	159
4.1	Alsó tartó felszerelése (02, 03)	154	9	Hibaelhárítás	159
4.2	Kezelőpanel felszerelése (04).....	154	10	Tárolás	160
4.3	Bowdenhuzalok felcsavarozása és beállítása (menethajtás és csigahajtás) (05).....	154	11	Ártalmatlanítás	160
4.4	Menetváltó kar rudazatának felcsavarozása (06)	154	12	Ügyfélszolgálat/Szerviz	160
4.5	Menetváltó kar és kidobómagasság-állító kar felszerelése (07)	155	13	Garancia.....	161
4.6	A fűtés és a világítás dugaszának csatlakoztatása (08).....	155	1	EHHEZ A KEZELÉSI ÚTMUTATÓHOZ	
4.7	Hókidobó felszerelése (09, 10)	155	■	A német változat esetében az eredeti üzemeltetési útmutatóról van szó. Minden más nyelvi változat az eredeti üzemeltetési útmutató fordítása.	
4.8	A bowdenhuzal rögzítése az ürítőlemezen (11).....	155	■	Tárolja mindig úgy ezt a kezelési útmutatót, hogy bármikor beololvashasson, ha a berendezéssel kapcsolatos információra van szüksége.	
4.9	Hókidobó kézi hajtókarjának felszerelése (12)	155	■	Másik személynek csak ezzel a kezelési útmutatóval együtt adja tovább a készüléket.	
5	Üzembe helyezés	155			
5.1	Üzemi anyagok	155			
5.2	Motorolaj betöltése (13)	156			

- Olvassa el és tartsa be a jelen kezelési útmutató biztonsági tudnivalóit és figyelmeztetéseit.

1.1 A címlapon található szimbólumok

Szimbólum	Jelentés
	Üzembe helyezés előtt feltétlenül olvassa el gondosan ezt a kezelési útmutatót. Ez a zavarmentes munkavégzés és a hibamentes kezelés feltétele.
	Üzemeltetési útmutató
	Benzines készüléket ne működtessen nyílt láng vagy hőforrások közelében.

1.2 Jelmagyarzatok és jelzőszavak

⚠ VESZÉLY! Olyan veszélyes helyzetet jelez, amely – ha nem kerülik el – halálos vagy súlyos sérüléseket eredményez.

⚠ FIGYELMEZTETÉS! Olyan potenciálisan veszélyes helyzetet jelez, amely – ha nem kerülik el – halálos vagy súlyos sérüléseket eredményezhet.

⚠ VIGYÁZAT! Olyan potenciálisan veszélyes helyzetet jelez, amely – ha nem kerülik el – kisebb vagy közepesen súlyos sérüléseket eredményezhet.

FIGYELEM! Olyan helyzetet jelez, amely – ha nem kerülik el – anyagi károkat eredményezhet.

i TUDNIVALÓ Az érthetőséget és a használatot segítő, különleges tudnivalók.

2 TERMÉKLEÍRÁS

2.1 Rendeltetészerű használat

Ez a gép kizárólag frissen hullott, laza latyakos és porhó szilárd utakról és más felületekről – pl. belső udvarokról, garázsbehajtókról, sétatutakról vagy autók állóhelyeiről – történő eltávolítására alkalmas magáncélú használat keretében. A letakarítandó utaknak és felületeknek szilárd alapzatúnak és sima felületűnek, pl. beton- vagy gránitburkolatúnak vagy aszfaltozottknak kell lenniük.

Ez a gép magáncélú használatra készült. Minden más felhasználás, valamint az engedély nélküli átépítés vagy hozzáépítés helytelen használatnak minősül, ami a jótállás megszűnését, valamint a megfelelőségi nyilatkozat (CE-jelölés) érvénytelenné válását eredményezi, és a gyártó a felhasználót vagy harmadik felet érő minden kár esetében mentesül a felelősség alól.

2.2 Lehetséges előre látható hibás használat

A gép nem szilárd felületű utak és felületek – pl. kavicsos felületek, utak vagy füves területek – hőmentesítésére nem alkalmas. Nagyobb mennyiségű és magas, nagyon nedve, valamint letaposott hó és jég ezzel a géppel nem távolítható el.

A készülék nem alkalmas nyilvános parkokban és sportlétesítményekben történő iparszerű használatra, valamint mező- és erdőgazdaságokban való alkalmazásra sem.

2.3 Biztonsági és védőberendezések

⚠ FIGYELMEZTETÉS! Sérülésveszély. A sérült és kiiktatott biztonsági és védőberendezések súlyos sérüléseket okozhatnak.

- A sérült biztonsági és védőberendezéseket javíttassa meg.
- A biztonsági és védőberendezéseket soha ne iktassa ki.

Tengelykapcsoló kar

A készüléken két kuplungkiemelő található a vezetőrúdon. Veszélyhelyzetben mindkét kuplungkiemelőt el kell engedni.

- Kuplungkiemelő a hókidobó csigahajtásához. A csigahajtás leáll.
- Kuplungkiemelő a menethajtáshoz. A menethajtás leáll.

Állítható hókidobó

A hókidobót úgy állítsa be, hogy a kidobott hó ne veszélyeztessen embereket, állatokat, és ne tegyen kárt épületekben, járművekben vagy bármilyen másban. Az utcán ügyeljen arra, hogy a közúti forgalmat ne befolyásolja és a közlekedés résztvevőit ne veszélyeztesse.

2.4 A szállítmány tartalma

A szállítmány az alább felsorolt tételeket tartalmazza. Ellenőrizze, hogy minden tétel megvan-e.

Sz.	Alkatrész
1	Hómaró

Sz.	Alkatrész
2	Tisztítószerszám
3	Üzemeltetési és szerelési útmutató
4	Gyújtógyertyakulcs
5	Útmutató a motorhoz
6	Kezelőpanel
7	Hókidobó
8	Hókidobó rögzítőkészlete (3x)
9	Kézi hajtókar a kidobó átállításához
10	Kar a menetszabályozóhoz
11	Kar a kidobómagassághoz
12	Tartalék nyírócsapszeg biztosító saszegekkel (2x)
13	Motorkulcs (2x)

2.5 A készüléken szereplő szimbólumok

2.5.1 Biztonsági jelölések

Szimbólum	Jelentés
	Figyelem! A kezelésnél különös óvatosságot tanúsítson!
	Üzembe helyezés előtt olvassa el a kezelési útmutatót!
	Ne tartózkodjon a kidobási zóna közelében. Veszély a hókidobás miatt.
	Viseljen szem- és hallásvédőt!
	Ne nyúljon a forgó alkatrészekhez. Behúzásveszély!

Szimbólum	Jelentés
	Ne nyúljon a hókidobóba!
	Ne nyúljon a szállítócsigába vagy ne álljon rá!
	A motor a készüléken végzett minden munka előtt kapcsolja ki.
	Karbantartási és javítási munkák előtt a gyújtógyertya csatlakozófejét húzza le!
	Más személyeket tartson távol a veszélyzónától!
	Forgó alkatrészek a kidobórészben! Behúzásveszély!

2.5.2 Kezelési jelölések

Szívató CLOSE / OPEN	
Gáz Lassú / Gyors	
Motorkulcs Be / Ki	
Üzemanyagcsap OFF (Ki) ON (Be)	
Primer gomb	

2.6 Termék-összefoglaló 620 E III (01)

A termék-összefoglaló (01) áttekintést ad a készülékről.

Sz.	Alkatrész
1	Fűthető fogantyúk
2	Világításkapcsoló
3	Fogantyúfűtés kapcsolója
4	Tartalék nyírócsapszeg
5	Kuplungkiemelő a csigahajtáshoz
6	Kar a kidobómagasság vezérléséhez
7	Menetválasztó kar, 6 előre- és 2 hátramenet
8	Kuplungkiemelő a menethajtáshoz
9	A kidobómagasság beállítása
10	Hókidobó benyúlásgátlóval
11	Világítás
12	Kézi hajtókar a kidobási irány átállításához
13	Tanksapka
14	Tábla
15	Tisztítószerszám (a pajzsra felszerelve)
16	A gyújtógyertya csatlakozófeje
17	Szállítócsiga
18	Kidobókerék
19	Állítható magasságú csúszótalp
20	Tisztítólemez

3 BIZTONSÁGI UTASÍTÁSOK

⚠ VESZÉLY! Életveszély és súlyos sérülések veszélye! A biztonsági utasítások és a kezelési utasítások ismeretének hiánya a legsúlyosabb, akár halálos sérülésekhez vezethet.

- A berendezés használata során tartsa be a jelen kezelési útmutatóban, valamint más megemlített útmutatókban található összes biztonsági utasítást és kezelési útmutatót.
- Minden együtt szállított dokumentumot későbbi felhasználásra őrizzen meg.

⚠ FIGYELMEZTETÉS! Tűz- és robbanásveszély. A kiömlő üzemanyag miatt robbanásveszélyes benzin-levegő keverék keletkezik. Az üzemanyag kezelése során előforduló durranás, robbanás és tűz súlyos személyi sérülésekhez és akár halálhoz is vezethet.

- Ne tárolja a motort nyílt láng vagy hőforrások közelében.
- Soha ne működtesse a motort tűzveszélyes környezetben.

⚠ FIGYELMEZTETÉS! A hibás készülék sérülésveszéllyel jár. Egy hibás készülék üzemeltetése súlyos sérülésekhez és a készülék károsodásához vezethet.

- A készüléket csak akkor működtesse, ha az nem hibás vagy sérült, és egyetlen alkatrésze sem hiányzik vagy laza.

⚠ FIGYELMEZTETÉS! Veszély forgó gépalkatrészek miatt! A gép forgó alkatrészeibe történő benyúlás súlyos sérülésekkel járhat!

- Soha ne nyúljon be a forgó szállítócsigába!

⚠ FIGYELMEZTETÉS! Sérülésveszély. A sérült és kiiktatott biztonsági és védőberendezések súlyos sérüléseket okozhatnak.

- A sérült biztonsági és védőberendezéseket javíttassa meg.
- A biztonsági és védőberendezéseket soha ne iktassa ki.

3.1 Biztonsági tudnivalók az ISO 8437 szabvány A függeléke szerint

Előismeretek

1. Olvassa el gondosan a kezelési és karbantartási útmutatót. Ismerkedjen meg alaposan a készülék működtető elemeivel és helyes használatával. Gondoskodjon a készülék gyors leállításának és a vezérlőelemek gyors kikapcsolásának lehetőségéről.
2. A készüléket gyermekek semmilyen körülmények között nem kezelhetik. A készüléket semmilyen körülmények között sem kezelhetik olyan felnőttek, akik nem kaptak megfelelő betanítást.
3. Az alkalmazás helyszínétől tartson távol mindenkit, különösen a kisgyermeket, valamint az háziállatokat.
4. Főként a hátramenetben történő kezelés közben a kicsúszás vagy elesés elkerülése érdekében legyen óvatoss.

Előkészítés

1. Ellenőrizze figyelmesen a területet, ahol a készüléket használni kell, és távolítsa el minden lábtörölt, csúszkát, deszkát, kábelt és más idegen testet.
2. Oldja ki teljesen a kuplungot és kapcsoljon üresjáratba, mielőtt leállítja a motort.
3. Ne kezelje a készüléket megfelelő téli ruházat nélkül. Viseljen olyan lábbelit, amely csúszós talajon is biztonságos állást tesz lehetővé.
4. Legyen óvatos a benzinnel; könnyen meggyulladhat.
 - Használjon előírászerű benzines kannát.
 - Soha ne tankolja fel a motort működés közben vagy forró állapotban.
 - A benzintartályt nagyon körültekintően mindig a szabadban töltsse fel. A benzintartályt soha ne töltsse fel zárt helyiségben.
 - Szorosan zárja le a tanksapkát, a kifolyt benzint pedig távolítsa el.

1. Minden elektromos hajtással vagy elektromos gyújtással rendelkező készülék esetében védőérintkezős dugaszt kell használni.
2. Állítsa be megfelelően a gyújtóház magasságát, ha murvás vagy kavicsos területen dolgozik.
3. Soha ne próbálja meg a beállításokat járó motor mellett megváltoztatni (kivéve, azokat az eseteket, amikor a gyártó kifejezetten ezt ajánlja).
4. Hagyja a motort és a gépet a külső hőmérsékletre lehűlni, mielőtt a készülékkel hőeltakarítást végez.
5. Minden motoros működésű gép kezelése azal a veszéllyel járhat, hogy idegen tárgyak repülnek a szembe. Ezért kezelés, beállítás vagy javítás közben mindig viseljen biztonsági szemüveget vagy szemvédőt.
6. A halláskárosodás elkerülése érdekében viseljen hallásvédőt.

Kezelés

1. A keze és a lába ne kerüljön a mozgó alkatrészek közelébe vagy alá. Mindig maradjon távol a kidobónyílástól.
2. Legyen rendkívül óvatos, ha a készüléket kavicsos behajtókon, utakon vagy utcákon használja, vagy amikor áthalad azokon. Ügyeljen a rejtett akadályokra vagy az esetleges forgalomra.

3. Ha egy idegen testre fut rá, akkor állítsa le a motort, vegye le a gyújtáskábelt, gondosan vizsgálja meg a hómaró esetleges sérüléseit és javítsa ki azokat a hómaró újraindítása és ismételt használata előtt.
4. Ha a készülék szokatlanul rezeg, kapcsolja ki a motort és haladéktalanul keresse meg a rezgés okát. A rezgések alapvetően egy fennálló problémára utalnak.
5. Ha a kezelést megszakítja, mindig állítsa le a motort, mielőtt megtisztítja a gyújtó-/hajtókerékházat vagy a kidobópályát, és ha javításokat, beállításokat vagy ellenőrzéseket végez.
6. Tisztítás, javítás vagy ellenőrzés esetén előzőleg győződjön meg arról, hogy a gyújtó-/hajtókerék és minden mozgó alkatrész teljesen leállt-e. Húzza le a gyújtáskábelt és tartsa távol a gyújtógyertyától a véletlen gyújtások elkerüléséhez. Elektromos motorok esetén a hálózati csatlakozót húzza ki.
7. Zárt helyiségben ne működtesse a motort, legyen szó akár beindításról vagy a hómaróval egy épületbe történő behajtásról vagy onnan történő kihajtásról. Ekkor a szabadba nyíló ajtókat nyissa ki; a füstgázok veszélyesek.
8. Lejtőkön ne hagyja el a gépet. Legyen nagyon óvatos, ha lejtős terepen dolgozik. Ne próbáljon meredek lejtőkön hőeltakarítást végezni.
9. Soha ne használja a hómarót előírás szerinti védőlemezek, védőlapok vagy más védőeszközök nélkül.
10. A hómarót soha ne használja üvegépületek, autók, világítóaknák, lejtős területek stb. közelében anélkül, hogy a kidobási irányt megfelelően ne módosítaná. A gyermekeket és a háziállatokat tartsa távol.
11. Ne terhelje túl a gépet túl gyors hőeltakarítással.
12. Soha ne használja a gépet csúszós felületeken nagy haladási sebesség mellett. Tolatáskor legyen óvatos.
13. A kidobót soha ne irányítsa a közelben álló emberekre, és ne hagyja, hogy bárki ráleljen a készülékre.
14. A gyújtó-/meghajtókerék energiaellátását szakítsa meg, ha a hómarót szállítja, vagy ha nem használja.
15. Kizárólag a gyártó által a hómaróhoz engedélyezett tartalék alkatrészeket vagy tartozékokat használjon, pl. kiegyensúlyozó súlyokat, ellensúlyokat, házakat stb.

16. Rossz látási viszonyok vagy rossz megvilágítás esetén ne használja a hómárót. Ügyeljen, hogy mindig biztonságosan álljon, és tartsa mindig erősen a fogantyút. Mindig lassan járva használja a gépet, soha ne fusson.

Karbantartás és tárolás

1. Rendszeresen ellenőrizze, hogy a védőeszközök, a kés csavarjai, a motor rögzítőcsavarjai stb. szorosan meg vannak-e húzva, és így garantált-e a készülék biztonságos üzemeltetése.
2. Ha a gép tartályában benzin található, akkor ne tárolja olyan épületben, ahol gyújtóforrások, pl. forró vizes készülékek, elektromos hőlégfűvők, ruhaszáritók stb. találhatóak. Először hagyja teljesen lehűlni a motort, mielőtt a készüléket egy zárt helyiségben elhelyezné.
3. Mindig pontosan tartsa be a felhasználói kézikönyv utasításait, ha a hómárót hosszabb ideig kívánja tárolni.
4. Hagyjon a készüléken minden biztonságra és kezelésre vonatkozó figyelmeztető táblát, vagy szükség esetén cserélje ki.
5. Hőeltakarítás után néhány percre hagyja működni a gépet a gyújtó-/meghajtókerék befagyásának elkerülése érdekében.

3.2 A kezelésre vonatkozó biztonsági útmutatások

- A készüléket csak olyan munkákra használja, amelyekre az szolgál. A nem rendeltetésszerű használat sérüléseket, valamint anyagi károkat okozhat.
- Soha ne működtesse a készüléket elhasználadott vagy sérült alkatrészekkel. A sérült alkatrészeket mindig a gyártó eredeti pótalkatrészeire cserélje. Ha a készüléket elhasználadott vagy sérült alkatrészekkel működteti, akkor emiatt a gyártóval szemben semmiféle garanciaigény nem érvényesíthető.
- A következő esetekben állítsa le a motort, várja meg a készülék teljes leállítását, majd húzza ki a gyújtógyertya dugóját.
 - A készüléktől való eltávozás esetén
 - Tisztítási és karbantartási munkálatok esetén
 - Minden beállítási munka előtt
 - Üzemzavar felmerülése után
 - A blokkolások kioldása előtt
 - Az eltömődések megszüntetése előtt

- Idegen testekkel való érintkezés után
- Ha zavarok és szokatlan rezgés jelentkeznek a készüléken
- A készüléket ne kezelje alkohol, drogok vagy gyógyszerek hatása alatt.
- A fej és a végtagok sérülésének és a halláskárosodás elkerülésére előírászerű ruházatot és biztonsági felszerelést kell viselni.
- A ruházatnak célszerűnek (szorosnak) kell lennie, és a mozgást nem szabad akadályoznia. Soha ne viseljen laza ruhadarabokat vagy kiegészítőket, pl. sálát, amelyeket a gép behúzhat.
- A személyes védőfelszerelés részei:
 - Hallásvédelem és védőszemüveg
 - Szoros és csúszásmentes lábbeli
 - Védőkesztyű
- A kezét és a lábát, ill. más testrészeit és a ruházatát tartsa távol a működő marólapátoctól, a szállítócsigától és a kidobókeréktől.
- A működési időre vonatkozó helyi rendelkezéseket be kell tartani.
- Üzemkész készüléket ne hagyjon felügyelet nélkül.
- A fedelekre soha ne lépjen rá.

3.3 Benzin és olaj kezelése

- Robbanás- és tűzveszély: A felszabaduló benzin- keverék miatt robbanásveszélyes légkör áll fenn. Az üzemanyag kezelése során előforduló durranás, robbanás és tűz súlyos személyi sérülésekhez és akár halálhoz is vezethet. Ügyeljen a következőkre:
 - Soha ne dohányozzon, ha benzinnel foglalkozik.
 - A benzinnel csak a szabadban foglalkozzon, zárt helyiségekben soha.
 - Feltétlenül tartsa be az alább felsorolt viselkedési szabályokat.
- Benzint és olajat kizárólag engedélyezett tartályban szabad szállítani és tárolni. Gondoskodjon róla, hogy gyerekek ne férjenek hozzá a tárolt benzinhoz és olajhoz.
- A talajszennyeződés megelőzésére (környezetvédelem) biztosítsa, hogy ne jusson benzin vagy olaj a talajba. Tankoláshoz használjon tölcserőt.
- A tankolást soha ne végezze zárt helyiségben. A padló közelében felgyűlhet a benzin-

gőz, ami miatt durranás vagy robbanás történhet.

- A kiömlött benzint haladéktalanul távolítsa el a készülékről és a talajról. Mielőtt ártalmatlanítja, jól szellőző helyen szárítsa meg a textíliákat, amelyekkel letörölte az üzemanyagot. Ellenkező esetben váratlan öngyulladás is keletkezhet.
- A benzin kiömlésekor benzingőzők szabadulnak fel. A motort ezért ne a tankolás helyén indítsa be, hanem legalább 3 méterrel távolabb.
- Kerülje a bőrkontaktust kőolajtermékekkel. Ne lélegezze be a benzingőz. Tankolás közben viseljen védőkesztyűt. Rendszeresen cserélje és tisztítsa a védőruhát.
- Ügyeljen rá, hogy a ruházatára ne kerüljön benzin. Ha ez mégis bekövetkezik, azonnal cseréljen ruhát.
- Soha ne nyissa ki a tanksapkát, ha a motor működik vagy forró.
- Soha ne tanolja a készüléket, ha a motor jár vagy forró.
- Soha ne töltse túl a tartályt (a benzin kitágul).
- A tanksapkát mindig szorosan zárja le.
- Ha a tartály vagy a tanksapka sérült, cserélje ki.
- Benzin vagy olaj betöltése közben ne egyen, ne igyon és ne dohányozzon.
- Benzin kiömlése esetén:
 - ne indítsa el a motort.
 - ne adjon gyújtást a motorra.
 - A kifolyt benzint megfelelő kötőanyaggal vagy törölkendővel fel kell itatni és szakszerűen ártalmatlanítani kell.
 - Tisztítsa meg a készüléket.
- Motorolaj kiömlése esetén:
 - ne indítsa el a motort.
 - A kifolyt olajat megfelelő olajmegkötő anyaggal vagy törölkendővel fel kell itatni és szakszerűen ártalmatlanítani kell.
 - Tisztítsa meg a készüléket.

4 ÖSSZESZERELÉS

⚠ FIGYELMEZTETÉS! Veszélyek nem teljes összeszerelés miatt! Egy nem teljesen összeszerelt gép üzemeltetése súlyos sérülésekhez vezethet.

- A készüléket csak teljesen összeszerelt állapotban üzemeltesse!
- Bekapcsolás előtt ellenőrizze, hogy az összes biztonsági és védőberendezés rendelkezésre áll-e és működőképes-e!

a szükséges szerszámokkal

Sz.	Szerszám
1	Villáskulcs vagy csillagkulcs, kulcsméret 10 (x2)
2	Villáskulcs vagy csillagkulcs, kulcsméret 13
3	5 mm-es imbuszkulcs
4	Kombinált vagy hegyes végű fogó
5	Csavarhúzó
6	Olajpermet
7	Gumiabroncspumpa nyomásmérővel (teherautószelep)

4.1 Alsó tartó felszerelése (02, 03)

1. A hómáron lévő csavarokat csavarozza ki (02/1).
2. Az alsó tartót rögzítse a hómárra (03/1).

4.2 Kezelőpanel felszerelése (04)

1. Húzza meg a 3 csavart (04/1).
2. Tegye szabaddá a furatot (04/2) a kézi hajtókar bevezetéséhez.

4.3 Bowdenhuzalok felcsavarozása és beállítás (menethajtás és csigahajtás) (05)

Állítsa be a 3 bowdenhuzalt a következők szerint:

1. A bowdenhuzalnál (05/1) az állítórészt forgassa el (05/a) a nyíl irányába annyira, hogy a bowdenhuzal ne lógjon be (enyhén feszes). Forgatás közben a kötélhúzóat tartás erősen, hogy az ne fordulhasson el.
2. Húzza meg (05/b) az ellenanyát (05/2).

4.4 Menetváltó kar rudazatának felcsavarozása (06)

1. A rudazatot (06/1) akassza be a ház (06/2) alatt.

4.5 Menetváltó kar és kidobómagasság-állító kar felszerelése (07)

1. A rugós alátéteket (07/1) helyezze fel a menetre.
2. A kidobómagasság állítókarrját (07/2) csavarozza fel és húzza meg.
3. A menetváltó kart (07/3) csavarozza fel és húzza meg.

4.6 A fűtés és a világítás dugaszának csatlakoztatása (08)

1. Csatlakoztassa (08/1) a fűtés és a világítás dugaszát.

4.7 Hókidobó felszerelése (09, 10)

1. A hómarón a hókidobó csúszófelületeit (09/1) olajpermettel kissé olajozza be (kenőzsír is használható).
2. Tegye fel (10/a) a hókidobót (10/1).
3. A rögzítőcsavarokat (10/2) belülről dugja át a fűleken és a hókidobón.
4. A hókidobót önzáró anyával szorosan csavarozza fel (10/3).

4.8 A bowdenhuzal rögzítése az űritőlemezen (11)

1. A bowdenhuzalt akassza be a vezetőbe (11/1, 11/2). A külső bowdenhuzalnál a védőguminak rögzítve kell lennie.
2. Az ellenanyagát (11/3, 11/4) a vezetővel szemben húzza szorosra (11/2).

4.9 Hókidobó kézi hajtókarjának felszerelése (12)

1. A kézi hajtókar (12/1) bevezetőjét dugja be a vezetőnyílásba és szorítsa meg. Még ne húzza meg szorosan.
2. A kézi hajtókart a vezetőkaron lévő vezetőn keresztül tolja be (12/a).
Ha a kézi hajtókart nem vagy csak nehezen lehet mozgatni az alsó vezetőig, akkor a vezetőrúdnál lévő vezető kismértékű utánszabályozására lehet szükség. Ehhez a csavarokat kissé lazítsa meg, majd beszabályozás után ismét húzza meg (12/1).
3. A biztosító sasszeget (12/2) fogóval dugja be (12/b).

5 ÜZEMBE HELYEZÉS

⚠ FIGYELMEZTETÉS! A hibás készülék sérülésveszéllyel jár. Egy hibás készülék üzemeltetése súlyos sérülésekhez és a készülék károsodásához vezethet.

- A készüléket csak akkor működtesse, ha az nem hibás vagy sérült, és egyetlen alkatrésze sem hiányzik vagy laza.

ℹ TUDNIVALÓ Üzembe helyezés előtt mindig végezzen szemrevételezéses ellenőrzést. Laza, sérült vagy elhasznált alkatrészekkel, illetve rögzítőelemekkel a készüléket nem szabad használni.

5.1 Üzemi anyagok

⚠ VESZÉLY! Robbanás- és tűzveszély. A felszabaduló benzin/levegő keverék miatt robbanásveszélyes légkör áll fenn. Az üzemanyag kezelése során előfordul durranás, robbanás és tűz súlyos személyi sérülésekhez és akár halálhoz is vezethet.

- Soha ne dohányozzon, ha benzinnel foglalkozik.
- A benzinnel csak a szabadban foglalkozzon, zárt helyiségekben soha.

⚠ VESZÉLY! Életveszély mérgezés miatt. A motor kipufogógázai szénmonoxidot tartalmaznak, amely néhány perc alatt egy ember halálát okozhatja.

- Soha ne működtesse a motort zárt helyiségekben, hanem csak a szabadban.
- Ne lélegezzen be kipufogógázokat.
- Állítsa le a motort, ha használata közben rosszulletet, hányingert vagy gyengeséget érez. Azonnal forduljon orvoshoz.

ℹ TUDNIVALÓ A használt olajat környezetkímélő módon ártalmatlanítsa! Azt ajánljuk, hogy a fáradtolajat zárt tartályban adja le újrahasznosító helyen vagy az ügyfélszolgálatnak. **A fáradtolajat**

- ne tegye a hulladék közé,
- ne öntse a csatornába vagy a lefolyóba,
- ne öntse a földre.

ℹ TUDNIVALÓ Vegye figyelembe a motor mellékelt üzemeltetési útmutatóját.

Üzembe helyezés előtt motorolajat kell betölteni és a hómarót fel kell tankolni.

	Benzin	Motorolaj
Fajta	Benzin / ólommentes (86-os vagy magasabb oktánszámú) A motor E10-kompatibilis.	Javaslat SAE 5W-30
Töltőmennyiség	4 l	0,95 l

5.2 Motorolaj betöltése (13)

1. Csavarozza le az olajbetöltő fedelét (13/1), a zárat tartsa tiszta helyen.
2. Az olajat tölcser segítségével töltsse be.
3. Ellenőrizze a vízszintet.
4. Az olajbetöltő nyílást erősen zárja be és tisztítsa meg.

Az olajszint helyes ellenőrzéséhez vegye figyelembe a motor útmutatóját.

5.3 Benzin betöltése (13)

1. A tanksapkát (13/2) csavarja le és tegye tiszta helyre.
2. A benzint tölcser segítségével töltsse be.
3. A tartálybetöltő nyílást erősen zárja be és tisztítsa meg.

5.4 Keréknyomás ellenőrzése (14)

1. Különösen télen az első üzembe helyezés előtt és működés közben legalább három hónaponként ellenőrizze a keréknyomást. A maximális megengedett keréknyomás megtalálható az abroncson (14/1). Tudnivaló: 1 bar = kb. 14,5 psi
2. Az abroncsokat abroncspumpával egyformán fújja fel.

5.5 Tisztítási magasság beállítása (15, 16, 17)

⚠ VIGYÁZAT! Sérülésveszély. Vágási sérülések veszélye a mozgó szállítócsigába történő benyúlás esetén.

- A tisztítási magasságot csak akkor állítsa át, ha a motort kikapcsolta és a szállítócsiga teljesen leállt.

A tisztítási magasságot úgy kell beállítani, hogy kavicsokat vagy más idegen testeket a készülék ne vegyen fel. Vegye figyelembe a nagyobb egyenetlenségeket, pl. keréknyomvázatokat, csatornafedeleket vagy útburkoló köveket.

1. A készüléket átállításhoz vigye sima felületre.
2. A csúszótalpak szorítócsavarjait bal és jobb oldalon lazítsa meg (15/1, 16/1).
3. A tisztítólemezt (15/2) emelje fel (15/a) a kívánt magasságba, majd rögzítse a csúszótalpakat.
4. Ügyeljen arra, hogy a két csúszótalpak egyformán legyenek beállítva (15/b), hogy a tisztítólemez a talajjal párhuzamosan haladjon.

ⓘ TUDNIVALÓ Ha a csúszótalpak elkotak (a csúszószegegy (17/1) átkopott), a csúszótalpakat 180°-kal fordítsa meg (17/a) és használja a másik oldalukat.

5.6 Nyírócsapszegek ellenőrzése a készüléken (18, 34)

⚠ FIGYELEM! A készülék károsodhat. Egy befagyott csigahajtás az ékszíjak károsodását okozhatja.

- A motor indítása előtt ellenőrizze, hogy a csigahajtás be van-e fagyva.
- A csigahajtás felolvasztásához a hőmarót állítsa le egy megfelelő helyen.

1. Minden indítás előtt ellenőrizze a hat nyírócsapszeg (18/1, 34/2) épségét.
 - Az elhasználódott nyírócsapszegeket cserélje ki új eredeti pótalkatrészekre. Nem megengedett pótalkatrészek használata esetén a készülék súlyosan megrongálódhat!
 - A kezelőpanelnél két tartalék nyírócsapszeg (01/4) található.
2. Ellenőrizze a készülék minden kezelőelemének, biztonsági eszközeinek, anyacsavarjainak, csavarjának és csapszegének hiánytalan meglétét, szoros rögzítését és sértetlenségét.

5.7 A motor indítása (19 – 24)

⚠ VESZÉLY! Életveszély mérgezés miatt. A motor kipufogógázai szénmonoxidot tartalmaznak, amely néhány perc alatt egy ember halálát okozhatja.

- Soha ne működtesse a motort zárt helyiségekben, hanem csak a szabadban.
- Ne lélegezzen be kipufogógázokat.
- Állítsa le a motort, ha használata közben rosszul érzi magát, hányingert vagy gyengeséget érez. Azonnal forduljon orvoshoz.

⚠ FIGYELEM! A készülék károsodhat. Egy befagyott csigahajtás az ékszíjak károsodását okozhatja.

- A motor indítása előtt ellenőrizze, hogy a csigahajtás be van-e fagyva.
- A csigahajtás felolvasztásához a hőmérőt állítsa le egy megfelelő helyen.

Indítási folyamat (19, 20, 21, 22)

1. Ellenőrizze az olaj és az üzemanyag szintjét.
2. Nyissa ki (19/a) az üzemanyagcsapot (19/1).
3. Ellenőrizze, hogy a menethajtás és a csigahajtás ki van-e kapcsolva. Mindkét kuplungkiemelőnek függőlegesen kell állnia.
4. A szivatókart (19/2) tolja CLOSE helyzetbe (19/b).
5. A primer gombot (20/1) 3x nyomja meg kb. 2 másodpercenként. 10 °C alatti hőmérsékletek esetén a primer gombot 5x nyomja meg.
6. A gázkart (21/1) állítsa gyors (21/a) helyzetbe.
7. Tegye be a motorkulcsot (22/1).

Kézi indítás (23)

1. Az indítószinórt húzza ki az első érezhető ellenállásig, majd hirtelen húzza ki és hagyja lassan visszahúzódnia (23/a).

230 V-os indítási folyamat (24)

1.  (24/a)

2.  (24/b)

5.8 A motor leállítása (25, 26)

⚠ FIGYELMEZTETÉS! Veszély forgó gépalkatrészek miatt! A gép forgó alkatrészeibe történő benyúlás súlyos sérülésekkel járhat!

- Soha ne nyúljon be a forgó szállítótcsigába!

1. A gázkart (25/1) állítsa lassú (25/a) helyzetbe.
2. A befagyás megakadályozása érdekében a szállítótcsigát és a kidobókereket még hagyja jární addig, amíg a lehető legkevesebb hó marad rajtuk. Ellenkező esetben indításkor az ékszíjak károsodhatnak.
3. Húzza ki (26/a) a motorkulcsot (26/1).
4. A motor kikapcsol.
5. Az üzemanyagcsap (26/2) fordítsa (26/b) OFF (ki) helyzetbe.

6 KEZELÉS

6.1 A takarítás megkezdése (27, 28, 29)

⚠ FIGYELMEZTETÉS! Veszély forgó gépalkatrészek miatt! A gép forgó alkatrészeibe történő benyúlás súlyos sérülésekkel járhat!

- Soha ne nyúljon be a forgó szállítótcsigába!

⚠ FIGYELMEZTETÉS! Kirepülő tárgy! Sérülésveszély és anyagi károk veszélye a kirepülő tárgyak miatt!

- A kidobócsatornát soha ne fordítsa emberek, állatok, ablakok, autók vagy ajtók felé.

1. Végezze el az üzembe helyezést.
2. Ellenőrizze a hókidobó helyzetét és a kidobási irányt a kézi hajtókkal (27/1) állítsa be.
3. Állítsa be a kidobómagasságot (27/2).
4. Indítsa el a motort (19 - 24).
5. Kapcsolja be a menetfokozatot (28/3):
 - 1-től 6-ig előremeneti fokozatok, ebből az 1. a leglassúbb, a 6. a leggyorsabb.
 - Az R1 és R2 hátrameneti fokozatok, ebből R1 a lassú, R2 pedig a gyors hátramenet.
6. A csigahajtás kuplungkioldóját (28/4) nyomja meg (28/a).
7. A menethajtás kuplungkioldóját (29/5) nyomja meg (29/a).

6.2 A takarítás leállítása (30)

1. A csiga- és menethajtás kuplungkioldóját (30/1) engedje el (kikapcsolás) (30/a).

A befagyás megakadályozása érdekében a szállítótcsigát és a kidobókereket még hagyja jární addig, amíg a lehető legkevesebb hó marad rajtuk. A befagyott szállítótcsiga károsítja az ékszíjat.

A hőmérő állva marad, a szállítótcsiga és a kidobókerek áll.

6.3 Menethajtás fokozatának váltása (30, 31)

1. A csiga- és menethajtás kuplungkioldóját (30/1) engedje el (kikapcsolás) (30/a).
 - Fokozatot csak szétkapcsolt állapotban váltson, különben a készülék károsodhat!
 - A szállítócsiga elakad, ha nehéz és nedves hóban indítják el. Lehetőleg hagyja mindig működni.
2. Váltson menetfokozatot a menetváltóval (31/1).

6.4 Eltömődések megszüntetése a hókidobóban (30, 32)

TUDNIVALÓ Nedves és nehéz hó esetén az eltömődések megelőzése érdekében a szállítócsigát lehetőleg indig hagyja működni.

Ha a csiga már nem végzi megfelelően a kidobást, akkor hó- és jéglerakódások lehetnek a szállítócsigákon és a kidobócsatornában.

1. A csiga- és menethajtás kuplungkioldóját (30/1) engedje el (kikapcsolás) (30/a).
2. Kapcsolja ki a motort (25, 26).
3. Segédeszközzel (32/1) óvatosan távolítsa el a havat a kidobócsatornából és a szállítócsigáról.

Ha a hókidobás továbbra sem megfelelő, forduljon szakműhelyhez.

7 JAVÍTÁS

FIGYELMEZTETÉS! Sérülésveszély javítási munkák közben. A szakszerűtlen javítások súlyos sérülésekhez és a készülék károsodásához vezethetnek.

- Kizárólag a gyártó szervizállomásai vagy hivatalos szakműhelyek végezhetnek javítási munkákat!

Szakszerű felülvizsgálat mindig szükséges:

- Akadályra futás után.
- A motor hirtelen leállása esetén.
- Ha a szállítócsiga vagy a kidobókerék károsodott.

8 KARBANTARTÁS ÉS ÁPOLÁS

VIGYÁZAT! Sérülésveszély. Az éles szélű és mozgó készülékalkatrészek sérüléseket okozhatnak.

- Karbantartási, ápolási és tisztítási munkák közben mindig viseljen védőkesztyűt!
- Kapcsolja ki a motort és győződjön meg arról, hogy a motor megállt!
- Húzza le a gyújtógyertya csatlakozófejét!
- A készüléket minden használat után tisztítsa meg. Főként az útszóró só maradványait távolítsa el.
- A készüléket vízzel ne fröcskölje le. A beható víz üzemzavarokat okozhat (a gyújtásban, a porlasztóban).
- A hibás hangtompítót mindig ki kell cserélni.
- A karbantartási tervet tartsa be.
- Tartsa be a motor útmutatóját.

8.1 Karbantartási terv

Minden használat előtt

- Ellenőrizze az olajsztintet (lásd a motor útmutatóját).
- Ellenőrizze a nyírócsapszegeket.
- Ellenőrizze a készülék sérüléseit.
- Ellenőrizze, hogy a szállítócsiga befagyott-e.

Az első 5 üzemóra után

- Cseréljen motorolajat (lásd a motor útmutatóját).

8 üzemóránként

- Zsírozza be a szállítócsigát.

Háromhavonta

- Ellenőrizze a keréknyomást.
- A hókidobó gyűrűjét (09/1) olajpermettel olajozza be.

Évente

- Cserélje ki a gyújtógyertyát (lásd a motor útmutatóját).
- Kenje be a szállítócsigát.
- Cserélje ki a motorolajat.

8.2 Szállítócsiga kenése (33)

Zsírzópréssel préseljen kb. 2-3 adag univerzális kenőzsírt a zsírzószembe (33/1).

8.3 A kerék- és csigahajtás karbantartása

⚠ FIGYELMEZTETÉS! Sérülésveszély karbantartási munkák közben. A szakszerűtlen karbantartás súlyos sérülésekhez és a készülék károsodásához vezethet.

- A bowdenhuzalt csak a motor kikapcsolt állapotában állítsa be.
- Ha a kerék-/csigahajtás nem kapcsol ki, állítsa le a motort.
- Ne próbálkozzon semmilyen javítási munkával, forduljon azonnal szakműhelyhez.

i TUDNIVALÓ A bowdenhuzalban előforduló nedvesség korróziót és befagyást okozhat. A sérült bowdenhuzalt ki kell cserélni.

Bowdenhuzal beállítása

Ha a motor működése közben a kerék/hajtás/ csigahajtás nem kapcsolható be, akkor a megfelelő bowdenhuzalt be kell állítani.

1. Lazítsa meg az ellenanyát (05/1).
2. A bowdenhuzalnál (05/1) az állítórészt forgassa el (05/a) a nyíl irányába annyira, hogy a bowdenhuzal ne lógjon be (enyhén feszes). Forgatás közben a kótélhúztót tartsa erősen, hogy az ne fordulhasson el.
3. Húzza meg (05/b) az ellenanyát (05/2).
4. A beállítás ellenőrzéséhez indítsa el a motort és kapcsolja be a kerék-/csigahajtást.
5. Ha a kerék-/csigahajtást még mindig nem lehet biztonságosan be- és kikapcsolni, akkor a készüléket szakműhelybe kell vinni.

8.4 Nyírócsapszeg cseréje (18, 34)

Az üzemeltető és a készülék biztonsága érdekében a nyírócsapszegen (18/1) a szállítócsiga elakadás után kopásnak vannak kitéve.

i TUDNIVALÓ Az elhasznált nyírócsapszegeket cserélje ki új eredeti pótalkatrészekre. Nem megengedett pótalkatrészek használata esetén a készülék súlyosan megrongálódhat!

1. A készüléket kapcsolja ki és a gyújtógyertya csatlakozófejét húzza le.
2. Távolítsa el a biztosító sasszeget (34/1).
3. Cserélje ki a sérült nyírócsapszeget (34/2).
4. Ellenőrizze a tengely sérüléseit.
5. Helyezzen be új nyírócsapszeget (34/2) és biztosító sasszeget (34/1) biztosítsa.

9 HIBAELEHÁRÍTÁS

⚠ VIGYÁZAT! Sérülésveszély. Az éles szélű és mozgó készülékalkatrészek sérüléseket okozhatnak.

- Karbantartási, ápolási és tisztítási munkák közben mindig viseljen védőkesztyűt!
- Kapcsolja ki a motort és győződjön meg arról, hogy a motor megállt!
- Húzza le a gyújtógyertya csatlakozófejét!

i TUDNIVALÓ Olyan hibák esetében, amelyek nem szerepelnek ebben a táblázatban, vagy amelyeket saját maga nem tudja kijavítani, vegye fel a kapcsolatot a szakszolgálatunkkal.

Zavar	Elhárítás
A motor nem jár.	Öntsön be benzint. A gázkart állítsa „Start” helyzetbe.
	Kapcsolja be a hidegindítót, működtesse a befecskendező szivattyút.
	Végezze el a gyújtógyertyák karbantartását.
A motor teljesítménye csökken.	Tisztítsa meg a kidobócsatornát/burkolatot A szállítócsigát és a kidobókereket szabadítsa meg a hótól és a jégtől.
	Csökkentse a munkasebességet.
A hajtókerék megnyomott kuplungkioldó esetén nem működik.	Végezze el a bowdenhuzal utánállítását.
	Keresse fel az ügyfélszolgálati műhelyt.
A kerék/hajtás nem állítható le (nem kapcsol szét).	<ul style="list-style-type: none"> ■ A motort kapcsolja ki. ■ Ne próbálkozzon javítással! ■ Keresse fel az ügyfélszolgálati műhelyt.

Zavar	Elhárítás
A szállítócsiga megnyomott kuplungkioldó esetén nem fog.	A nyírócsapszeg elhasználódott, cserélje ki.
	Végezze el a bowdenhuzal utánállítást.
	Keresse fel az ügyfélszolgálati műhelyt.
A szállítócsiga nem állítható le (nem kapcsol szét).	<ul style="list-style-type: none"> ■ A motort kapcsolja ki. ■ Ne próbálkozzon javítással! ■ Keresse fel az ügyfélszolgálati műhelyt.
A készülék szokatlanul erősen rázkódik.	Ellenőrizze a szállítócsigát és a kidobókereket.
A készülék az egyik oldal felé húz.	Ellenőrizze és állítsa be a keréknyomást.
	Ellenőrizze, állítsa be vagy cserélje ki a csúsztálpakat.

Pótalkatrészek

Lásd: www.al-ko.com

10 TÁROLÁS

⚠ FIGYELMEZTETÉS! Tűz- és robbanásveszély. A benzingőzők fokozottan gyúlékonyak.

- Ne tárolja a gépet nyílt láng vagy hőforrások közelében.

A készüléket minden használat után alaposan tisztítsa meg és tegyen fel minden védőburkolatot

– ha vannak. A készüléket száraz, zárható, gyermekek által nem elérhető helyen tárolja.

A készülék téli időszak utáni hosszabb tárolása esetén a következő munkákat kell elvégezni a károsodások elkerülése érdekében:

- Ürítse ki a porlasztót:
 - A motort indítsa be.
 - Zárja el az üzemanyag elzárócsapot.
 - Várjon, amíg a motor leáll.
- A motort hagyja lehűlni.
- Szárítsa meg a készüléket és tárolja gyermekek és illetéktelen személyek számára nem hozzáférhető helyen.
- A benzintartályt ürítse ki vagy töltsse fel teljesen.
- Húzza ki a motorkulcsot.
- Húzza le a gyújtógyertya csatlakozófejét.

11 ÁRTALMATLANÍTÁS



- A benzin és a motorolaj nem tartozik a háztartási hulladékhoz vagy a szennyvízhez, hanem gondoskodni kell a szétválogatott begyűjtéséről, ill. ártalmatlanításáról!
- A gép ártalmatlanítása előtt az üzemanyag-tartályt és a motorolajtartályt ki kell üríteni!
- A csomagolás, a gép és a tartozékok újrahasznosítható anyagokból készültek, ezért ennek megfelelően kell leselejtezni őket.

12 ÜGYFÉLSZOLGÁLAT/SZERVIZ

A garanciával, javítással vagy pótalkatrészekkel kapcsolatos kérdések esetén kérjük, forduljon a legközelebbi AL-KO szervizhez. Ezeket megtalálja az interneten a következő oldalon:

www.al-ko.com/service-contacts

13 GARANCIA

A berendezés esetleges anyag- és gyártási hibáinak elhárítása javítással vagy alkatrészcserével történik a törvényben előírt jótállási időn belül. A jótállási határidőt azon ország jogrendszere határozza meg, ahol a berendezést vásárolták.

A garancia kizárólag akkor érvényes, ha:

- betartják ezt az üzemeltetési utasítást
- szakszerűen használják a berendezést
- csak eredeti pótalkatrészeket használnak

A garancia nem érvényes

- önhatalmú javítási próbálkozás
- önhatalmú műszaki módosítások
- nem rendeltetésszerű használat esetén

A garancia nem vonatkozik:

- a használatból eredő festékhibákra,
- a kopó alkatrészekre, amelyek a pótalkatrész-katalógusban be vannak keretezve xxxxxx (x)
- belső égésű motorokra (ezekre a motorgyártó cég garanciális rendelkezései érvényesek).



A garancia az első végfelhasználó vásárlásától lép életbe. Az időpont meghatározásakor a fizetési bizonylaton szereplő dátum a mérvadó. A garanciajeggyel és az eredeti fizetési bizonylattal forduljon a szakkereskedéshez vagy a legközelebbi hivatalos ügyfélszolgálathoz. A vevő eladóval szembeni kelékszavatossági jogainak törvényes érvényesítési lehetőségeit a jelen nyilatkozat nem befolyásolja.

OVERSÆTTELSE AF DEN ORIGINALE BRUGSANVISNING

Indholdsfortegnelse

1	Om denne brugsanvisning	162	5.5	Indstilling af rydningshøjden (15, 16, 17)	169
1.1	Symboler på forsiden	163	5.6	Kontroller knækboltene på maskinen (18, 34)	170
1.2	Symboler og signalord	163	5.7	Start motoren (19 - 24)	170
2	Produktbeskrivelse	163	5.8	Stop motoren (25, 26)	170
2.1	Tilsligtet brug	163	6	Betjening	171
2.2	Forudsigelig forkert brug	163	6.1	Start af rydning (27, 28, 29)	171
2.3	Sikkerheds- og beskyttelsesanordninger	163	6.2	Stop rydning (30)	171
2.4	Leveringsomfang	163	6.3	Skift gear til køredrev (30, 31)	171
2.5	Symboler på maskinen	164	6.4	Fjern blokeringer i sneudkastet (30, 32)	171
2.5.1	Sikkerhedssymboler	164	7	Reparation	171
2.5.2	Betjeningssymbol	164	8	Service og vedligeholdelse	171
2.6	Produktoversigt 620 E III (01)	164	8.1	Vedligeholdelsesplan	172
3	Sikkerhedsanvisninger	165	8.2	Smør transportsnekke(33)	172
3.1	Sikkerhedsanvisninger iht. ISO 8437 tillæg A	165	8.3	Vedligehold hjul- og snekkedrev	172
3.2	Sikkerhedsanvisninger vedr. betjening	167	8.4	Udskiftning af knækbolte (18, 34)	172
3.3	Omgang med benzin og olie	167	9	Hjælp ved forstyrrelser	172
4	Montering	168	10	Opbevaring	173
4.1	Monter understyr (02, 03)	168	11	Bortskaffelse	173
4.2	Monter betjeningspanel (04)	168	12	Kundeservice/service	173
4.3	Skru bowdenkablerne fast, og indstil dem (køre- og snekkedrev) (05)	168	13	Garanti	174
4.4	Skru stangen til gearvælgeren fast (06)	168	1 OM DENNE BRUGSANVISNING		
4.5	Monter håndtag til gearvalg og udkasthøjde (07)	168	■	Den tyske udgave er den originale driftsvejledning. Alle andre sprog er oversættelser af den originale driftsvejledning.	
4.6	Tilslut stik til varme og belysning(08)	168	■	Opbevar denne brugsanvisning, så du altid kan slå op i den, når du har brug for informationer om maskinen.	
4.7	Monter sneudkastet (09, 10)	168	■	Overdrag kun maskinen til andre personer sammen med denne brugsanvisning.	
4.8	Fastgør bowdenkablet på udkastklappen (11)	168	■	Læs og overhold sikkerhedsanvisningerne og advarslerne i denne brugsanvisning.	
4.9	Monter håndsving til sneudkast (12)	168			
5	Ibrugtagning	169			
5.1	Driftsmidler	169			
5.2	Påfyldning af motorolie (13)	169			
5.3	Påfyldning af benzin (13)	169			
5.4	Kontrol af dæktryk (14)	169			

1.1 Symboler på forsiden

Symbol	Betydning
	Læs denne brugsanvisning omhyggeligt, før du tager maskinen i brug. Dette er en forudsætning for, at du kan arbejde sikkert og håndtere maskinen uden forstyrrelser.
	Brugsanvisning
	Brug ikke det benzindrevne apparat i nærheden af åben ild eller varmekilder.

1.2 Symboler og signalord

⚠ FARE! Indikerer en umiddelbar farlig situation, som, hvis den ikke undgås, er livsfarlig eller medfører alvorlige kvæstelser.

⚠ ADVARSEL! Indikerer en potentiel farlig situation, som, hvis den ikke undgås, kan være livsfarlig eller medføre alvorlige kvæstelser.

⚠ FORSIGTIG! Indikerer en potentiel farlig situation, som, hvis den ikke undgås, kan medføre mindre eller moderate kvæstelser.

OBS! Indikerer en situation, som, hvis den ikke undgås, kan medføre tingsskade.

i BEMÆRK Specielle anvisninger, der gør dig i stand til at forstå og håndtere maskinen bedre.

2 PRODUKTBEKRIVELSE

2.1 Tilsigtet brug

Denne maskine er udelukkende beregnet til rydning af nyfalden sne, løst vådt tøj- samt pulversne på cementerede veje og flader. F.eks. private gårdspladser, garageopkørsler, stier og parkeringspladser. Veje og flader, der skal ryddes, skal have en fast undergrund og en glat overflade, f.eks. overflade af beton, granit eller asfalt.

Denne maskine er udelukkende beregnet til privat brug. Enhver anden brug samt ikke godkendte om- eller påbygninger er mod den tilsigtede brug og bevirker, at garantien bortfalder, at overensstemmelsen (CE-mærket) ikke opfyldes, og at fabrikantens ansvar med henblik på skader, der

påføres brugeren eller udenforstående, bortfalder.

2.2 Forudsigtelig forkert brug

Maskinen ikke egnet til rydning af jordbunde og flader, f.eks. skærver, grusveje eller græsplæner. Sne i store mængder og højder, meget våd tøsne samt fastkørt sne kan ikke fjernes med denne maskine.

Maskinen er hverken beregnet til erhvervsmæssig brug i offentlige parker, på sportspladser eller i forbindelse med landbrug og skovdrift.

2.3 Sikkerheds- og beskyttelsesanordninger

⚠ ADVARSEL! Fare for personskader. Sikkerheds- og beskyttelsesanordninger, der er defekte eller deaktiverede, kan medføre alvorlige kvæstelser.

- Få defekte sikkerheds- og beskyttelsesanordninger repareret.
- Sikkerheds- og beskyttelsesanordningerne må aldrig sættes ud af kraft.

Koblingshåndtag

På maskinen er der to koblingshåndtag på styrestangen. Slip begge koblingshåndtag, hvis der opstår farlige situationer.

- Koblingshåndtag til sneudkastets snekkedrev. Snekkedrevet standses.
- Koblingshåndtag til køredrevet. Køredrevet standses.

Justerbart sneudkast

Indstil sneudkastet, så den udkastede sne ikke kan beskadige personer, dyr, bygninger, køretøjer eller andet. På veje skal du være opmærksom på, at trafikken ikke påvirkes, eller bilisterne bringes i fare.

2.4 Leveringsomfang

Leveringsomfanget omfatter de her oplyste komponenter. Kontroller, at alle komponenter er vedlagt:

Nr.	Komponent
1	Sneslynge
2	Rengøringsværktøj
3	Drifts- og monteringsvejledning
4	Tændrørsnøgle
5	Motorvejledning
6	Betjeningspanel

Nr.	Komponent
7	Sneudkast
8	Fastgørelsessæt sneudkast (3x)
9	Håndsving til justering af udkastet
10	Håndtag til gearvalg
11	Håndtag til udkasthøjde
12	Ekstra knækbolte med sikringsplitter (2x)
13	Motornøgle (2x)





2.5 Symboler på maskinen

2.5.1 Sikkerhedssymboler

Symbol	Betydning
	OBS! Vær særligt forsigtig under håndteringen!
	Læs betjeningsvejledningen før brug!
	Kom ikke tæt på udkastområdet. Fare på grund af sneudkast.
	Bær øjenbeskyttelse og høreværn!
	Grib ikke ind i roterende dele. Fare for at blive trukket ind!
	Stik ikke hænderne ind i sneudkastet!
	Stik ikke hænderne ind i og træd ikke på snekken!

Symbol	Betydning
	Sluk motoren inden alle former for arbejde på maskinen.
	Træk tændrørsstikket ud før vedligeholdelses- og reparationsarbejde.
	Hold uvedkommende væk fra fareområdet!
	Roterende dele i udkastområdet! Fare for at blive trukket ind!

2.5.2 Betjeningsymboler

Choker CLOSE / OPEN	
Gas Langsom / hurtig	
Motornøgle Til / Fra	
Brændstoffhane OFF (fra) ON (til)	
Spædeknop	

2.6 Produktoversigt 620 E III (01)

Produktoversigten (01) giver et overblik over maskinen.

Nr.	Komponent
1	Opvarmede håndtag
2	Knap til belysning
3	Knap til håndtagenes varme
4	Ekstra knækbolte
5	Koblingsdrev til snekkedrevet
6	Håndtag til styring af udkasthøjden

Nr.	Komponent
7	Håndtag til gearvalg, 6 fremadgående gear og 2 baggear
8	Koblingshåndtag til køredrevet
9	Indstilling af udkasthøjden
10	Sneudkast med håndbeskyttelse
11	Belysning
12	Håndsving til justering af udkastretning
13	Tankdæksel
14	Skjold
15	Rengøringsværktøj (fastgjort på skjoldet)
16	Tændrørsstik
17	Transportsnekke
18	Kastehjul
19	Højdejusterbare glideskinner
20	Ryddeplade

3 SIKKERHEDSANVISNINGER

⚠ FARE! Livsfare samt fare for alvorlige kvæstelser! Manglende kendskab til sikkerhedsanvisningerne og betjeningsanvisningerne kan medføre meget alvorlige kvæstelser samt være livsfarlige.

- Overhold alle sikkerhedsanvisninger og betjeningsanvisninger i nærværende brugsanvisning samt i brugsanvisningerne, som der henvises til, før apparatet bruges.
- Opbevar alle medfølgende dokumenter til fremtidig brug.

⚠ ADVARSEL! Brand- og eksplosionsfare. Der dannes en eksplosiv benzin-/luftblanding, når brændstof siver ud. Antændelse, eksplosion og brand kan medføre alvorlige kvæstelser og være livsfarlig ved ukorrekt håndtering af brændstoffet.

- Opbevar aldrig motoren ved åben ild eller varmekilder.
- Brug aldrig motoren i brandfarlig omgivelse.

⚠ ADVARSEL! Fare for kvæstelse pga. mangelfuldt apparat. Bruges et mangelfuldt apparat, kan det medføre alvorlige kvæstelser og beskadigelse af apparatet.

- Driv kun apparatet, når det ikke er defekt eller beskadiget og ingen dele mangler eller er løse.

⚠ ADVARSEL! Fare pga. roterende dele på maskinen! Hvis du stikker hænderne ind i de roterende dele på maskinen, medfører dette alvorlige kvæstelser!

- Stik aldrig hænderne ind i den roterende transportsnekke!

⚠ ADVARSEL! Fare for personskader. Sikkerheds- og beskyttelsesanordninger, der er defekte eller deaktiverede, kan medføre alvorlige kvæstelser.

- Få defekte sikkerheds- og beskyttelsesanordninger repareret.
- Sikkerheds- og beskyttelsesanordningerne må aldrig sættes ud af kraft.

3.1 Sikkerhedsanvisninger iht. ISO 8437 tillæg A

Forudgående kendskab

1. Læs betjenings- og vedligeholdelsesvejledningen omhyggeligt igennem. Sæt dig grundigt ind i styreelementernes funktion og den korrekte brug af maskinen. Lær at standse maskinen hurtigt og at slukke hurtigt for styreelementerne.
2. Børn må under ingen omstændigheder betjene maskinen. Maskinen må under ingen omstændigheder betjenes af voksne, der ikke er blevet instrueret fagligt korrekt.
3. Hold anvendelsesområdet frit for personer, især små børn, samt husdyr.
4. Gå forsigtigt til værks især ved betjening i baggear for at undgå at skride eller falde.

Forberedelse

1. Inspicér omhyggeligt det område, hvor maskinen skal bruges, og fjern alle dørmåtter, slæder, brædder, kabler og andre fremmedlegemer.
2. Kobl helt ud, og sæt i tomgang, inden du starter motoren.
3. Betjen ikke maskinen uden passende vintertøj på. Bær sko, som du kan stå fast med på et glat underlag.

4. Forsigtig ved håndtering af benzin; det er let antændeligt.
 - Brug en ordentlig benzindunk.
 - Tank aldrig, når motoren er i gang eller er varm.
 - Fyld altid benzintanken udendørs og med stor forsigtighed. Fyld aldrig benzintanken i lukkede rum.
 - Luk tankdækslet fast i, og fjern spildt benzin.
1. Til alle maskiner med elektrisk drev eller tænding skal der bruges en jordforbundet sikkerhedskontaktstikdåse.
2. Indstil opsamlerhusets højde, når du rydder grus- eller raloverflader.
3. Forsøg aldrig at ændre indstillingerne, når motoren kører (undtagen i tilfælde hvor det udtrykkeligt anbefales af producenten).
4. Lad motoren og maskinen køle af til udetemperatur, før du begynder at rydde sneen væk.
5. Betjeningen af enhver form for motordrevet maskine kan medføre, at fremmedlegemer slynges ind i øjnene. Derfor skal du altid bære sikkerhedsbriller eller øjenværn under betjening, indstilling eller reparation.
6. Brug høreværn for at undgå høreskader.

Betjening

1. Hænder og fødder må ikke komme i nærheden af eller under de bevægelige dele. Hold dig altid på afstand af udkaståbningen.
2. Gå yderst forsigtigt til værks, når du bruger maskinen på grusindkørsler, -veje eller -gader eller krydser disse. Vær altid opmærksom på skjulte forhindreger eller eventuel trafik.
3. Hvis du støder på et fremmedlegeme, skal du standse motoren, fjerne tændingskablet, undersøge sneslyngen grundigt for eventuelle skader og reparere den, inden sneslyngen startes og bruges igen.
4. Hvis maskinen vibrerer mere end normalt, skal du slukke for motoren og omgående lede efter årsagen hertil. Vibrationer er grundlæggende et tegn på, at der er et problem.
5. Stop altid motoren, hvis du afbryder betjeningen, inden du rengør opsamler-/drivhjulshuset eller rengør udkastbanen, og når du foretager reparation, indstilling eller inspektion.
6. Hvis du udfører rengøring, reparation eller inspektion, skal du forinden sikre dig, at opsamlings-/drivhjulet og alle bevægelige dele står stille. Træk tændingskablet ud, og hold kablet væk fra tændrøret for at undgå en util-

- sigtet tænding. I tilfælde af elmotorer skal netstikket trækkes ud.
7. Brug ikke motoren i lukkede rum, hverken ved start eller for at flytte sneslyngen ind i eller ud af en bygning. Åbn i den forbindelse dørene ud mod det fri; udstødningsgasser er farlige.
8. Fjern ikke sne på skrånninger. Vær meget forsigtig, når du vender på skrånende terræn. Forsøg ikke at fjerne sne fra stejle skrånninger.
9. Brug aldrig sneslyngen uden de korrekte beskyttelsesplader eller øvrige beskyttelsesanordninger.
10. Brug ikke sneslyngen i nærheden af glaspartier, køretøjer, lysskakter, skrånende terræn osv. uden at have indstillet sneens udkastvinkel tilsvarende. Hold dig på afstand af børn og husdyr.
11. Overbelast ikke maskinen ved at fjerne sneen for hurtigt.
12. Brug ikke maskinen på glatte flader eller ved høj transporthastighed. Forsigtig når du kører baglæns.
13. Ret aldrig udkastet mod personer, der står ved siden af, og lad aldrig nogen træde ind foran maskinen.
14. Afbryd energiforsyningen for opsamler-/drivhjul, når sneslyngen transporteres eller ikke bruges.
15. Brug udelukkende de ekstra dele og det tilbehør, som f.eks. afbalanceringsklodser, udligningsklodser, hus osv., der er godkendt af producenten af sneslyngen.
16. Betjen ikke sneslyngen ved dårligt udsyn eller dårlig belysning. Sørg altid for sikkert fodfæste, og hold godt fast i grebene. Betjenes kun gående, ikke løbende.

Vedligeholdelse og opbevaring

1. Kontrollér regelmæssigt, at beskyttelsesanordninger, knivenes skruer, motorens fastgørelsesskrue osv. er strammet og dermed sørger for en sikker drift af maskinen.
2. Opbevar ikke maskinen i en bygning, hvor der er antændelseskilder som vandvarmere, elektriske varmeblæsere, tørretumblere osv., mens der er benzin i tanken. Lad først motoren køle af, inden du stiller maskinen til opbevaring i et lukket rum.

3. Overhold altid de præcise henvisninger i ejermanualen, når sneslyngen skal opbevares i længere tid.
4. Lad alle sikkerheds- og betjeningsskilte blive siddende på maskinen, eller udskift dem evt.
5. Lad maskinen køre nogle få minutter efter snerydningen for at forhindre, at opsamlere/drivhjulet fryser til.

3.2 Sikkerhedsanvisninger vedr. betjening

- Brug kun maskinen til de opgaver, den er beregnet til. Hvis motoren ikke bruges som tilset, er der risiko for kvæstelser og tingskader.
- Brug aldrig maskinen med slidte eller defekte dele. Udskift altid defekte dele med originale reservedele fra fabrikanten. Bruges maskinen med slidte eller defekte dele, kan garantikrav ikke gøres gældende over for fabrikanten.
- I følgende tilfælde skal motoren standses, vent til maskinen står stille, og træk tændrørsstikket af:
 - Når du går væk fra maskinen
 - Ved rengøring og vedligeholdelse
 - Før alle former for indstilling
 - Efter at der er opstået fejl
 - Før blokeringer løsnes
 - Før tilstopninger fjernes
 - Efter kontakt med fremmedlegemer
 - Når der opstår fejl og usædvanlige vibrationer på maskinen
- Maskinen må ikke betjenes, hvis du er påvirket af alkohol, narkotika eller medicin.
- For at undgå kvæstelser på krop og lemmer samt høreskader skal der bæres særligt tøj og beskyttelsesudstyr.
- Tøjet skal være formålstjenligt (tætsiddende) og må ikke hindre bevægelsesfriheden. Bær aldrig løst tøj eller tilbehør, som kan blive trukket ind i maskinen, f.eks. halstørklæder.
- Det personlige beskyttelsesudstyr består af:
 - Høreværn og beskyttelsesbriller
 - Fastsiddende og skridsikre sko
 - Beskyttelseshandsker
- Hold hænder og fødder og andre kropsdele og tøj væk fra den kørende snekke, transportsnekken og kastehjulet.
- Overhold de lokale bestemmelser for driftsteder.

- Lad ikke maskinen være uden opsyn, når den er klar til drift.
- Ryd aldrig sne på tage.

3.3 Omgang med benzin og olie

- **Eksplodings- og brandfare:**
Der dannes en eksplosiv atmosfære, hvis benzin-/luft-blandingen siver ud. Antændelse, eksplosion og brand kan medføre alvorlige kvæstelser og være livsfarlig ved ukorrekt håndtering af brændstoffet. Overhold følgende:
 - Rygning er forbudt, når benzinen håndteres.
 - Håndter kun benzin udendørs og aldrig i lukkede rum.
 - Overhold altid følgende regler.
- Transportér og opbevar kun benzin og olie i beholdere, der er godkendt til dette formål. Sørg for, at børn ikke kan få adgang til opbevaret benzin og olie.
- Forebyg forurening af jorden (miljøbeskyttelse) ved at sørge for, at der ikke trænger benzin og olie ned i jorden. Brug en tragt til påfyldningen.
- Fyld aldrig brændstof på maskinen i lukkede rum. Benzindampe kan samle sig på gulvet og derved forårsage antændelse eller endda en eksplosion.
- Tør spildt benzin af maskinen eller gulvet. Lad tekstiler, som er blevet brugt til optørring af benzinen, tørre på et sted med god ventilation, inden du bortskaffer disse tekstiler. I modsat fald kan der ske spontan selvantændelse.
- Er benzin blevet spildt, dannes der benzindampe. Start derfor aldrig motoren på dette sted, men mindst 3 m væk.
- Undgå hudkontakt med mineralske olieprodukter. Indånd ikke benzindampe. Bær altid beskyttelseshandsker under påfyldningen af brændstoffet. Skift beskyttelseshandsker regelmæssigt, og få det rensat.
- Sørg for, at dit tøj ikke kommer i kontakt med benzinen. Hvis der er kommet benzin på dit tøj, skal du skifte tøj omgående.
- Åbn aldrig tankdækslet, når motoren kører eller er varm.
- Fyld aldrig benzin på maskinen, mens motoren er i gang eller varm.
- Overfyld aldrig tanken (benzinen udvider sig).
- Luk altid tankdækslet fast i.

- Udskift tank eller tankdæksel, hvis de er beskadigede.
- Spis, drik eller ryg aldrig, når der fyldes benzin eller olie på.
- Gør som følger, hvis der er løbet benzin ud:
 - Start ikke motoren.
 - Pas på gnister.
 - Opsug udløbet benzin med bindemiddel eller klude, og bortskaf olien på korrekt vis.
 - Rengør maskinen.
- Gør som følger, hvis der er løbet motorolie ud:
 - Start ikke motoren.
 - Opsug udløbet olie med oliebindemiddel eller klude, og bortskaf olien på korrekt vis.
 - Rengør maskinen.

4 MONTERING

⚠ ADVARSEL! Fare ved ufuldstændig montering! Bruges en ufuldstændigt monteret maskine, kan det medføre alvorlige kvæstelser.

- Maskinen må kun betjenes, når den er helt monteret!
- Kontroller, om alle sikkerheds- og beskyttelsesanordninger er tilstede og fungerer, før maskinen tilsluttes!

Nødvendigt værktøj

Nr.	Værktøj
1	Gaffel- eller ringnøgle SW 10 (x2)
2	Gaffel- eller ringnøgle SW 13
3	Unbrakonøgle 5 mm
4	Kombi- eller spidstang
5	Skruetrækker
6	Sprayolie
7	Dækluftpumpe med manometer (motorventil)

4.1 Monter understyr (02, 03)

1. Drej skruerne på sneslyngen ud (02/1).
2. Fastgør understyret på sneslyngen (03/1).

4.2 Monter betjeningspanel (04)

1. Fastgør de 3 skruer (04/1).
2. Hold hullet (04/2) frit til håndsvingets føring.

4.3 Skru bowdenkablerne fast, og indstil dem (køre- og snekkedrev) (05)

Indstil de 3 bowdenkabler som følger:

1. Drej indstillingsdelen på bowdenkablet (05/1) i pilens retning (05/a), til bowdenkablet ikke længere hænger nedad (er let spændt). Hold fast i kabeltrækket, mens du drejer, så det ikke snos.
2. Stram kontramøtrikken (05/2) (05/b).

4.4 Skru stangen til gearvælgeren fast (06)

1. Hæng stangen (06/1) på forenden på huset (06/2).

4.5 Monter håndtag til gearvalg og udkasthøjde (07)

1. Sæt fjederskiverne (07/1) på gevindet.
2. Skru håndtaget til udkasthøjde (07/2) på, og stram det.
3. Skru håndtaget til gearvalg (07/3) på, og stram det.

4.6 Tilslut stik til varme og belysning(08)

1. Tilslut stikket til varme og belysning (08/1).

4.7 Monter sneudkastet (09, 10)

1. Smør sneudkastets glideflade (09/1) på sneslyngen let med sprayolie (smørefedt kan også bruges).
2. Sæt sneudkastet (10/1) på (10/a).
3. Sæt fastgørelsesskruerne (10/2) på indefra gennem lasker og sneudkast.
4. Skru sneudkastet fast med de selvslæsende møtrikker (10/3).

4.8 Fastgør bowdenkablet på udkastklappen (11)

1. Hæng bowdenkablet ind i føringen (11/1, 11/2). Der skal være fastgjort gummibeskyttelse på det yderste af bowdenkablet.
2. Drej kontramøtrikken (11/3, 11/4) fast ind mod føringen (11/2).

4.9 Monter håndsving til sneudkast (12)

1. Sæt føringen til håndsvinget (12/1) ind i styrestangen, og fastgør den. Stram endnu ikke.
2. Skyd håndsvinget gennem føringen på styrestangen (12/a).
Hvis håndsvinget ikke eller kun vanskeligt kan flyttes til den nederste føring, kan det være nødvendigt at efterjustere føringen på styrestangen en smule. For at gøre det skal du løsne skruerne en smule og stramme dem igen efter justeringen (12/1).

- Sæt sikringsplitten (12/2) ind med tangen (12/b).

5 IBRUGTAGNING

⚠ ADVARSEL! Fare for kvæstelse pga. mangelfuldt apparat. Bruges et mangelfuldt apparat, kan det medføre alvorlige kvæstelser og beskadigelse af apparatet.

- Driv kun apparatet, når det ikke er defekt eller beskadiget og ingen dele mangler eller er løse.

ℹ BEMÆRK Foretag altid visuel kontrol inden ibrugtagning. Maskinen må ikke anvendes med løse, beskadigede eller slidte drifts- og/eller fastgøringsdele.

5.1 Driftsmidler

⚠ FARE! Eksplosions- og brandfare. Der dannes en eksplosiv atmosfære, hvis benzin/luftblandingen siver ud. Antændelse, eksplosion og brand kan medføre alvorlige kvæstelser og være livsfarlig ved ukorrekt håndtering af brændstoffet.

- Rygning er forbudt, når benzinen håndteres.
- Håndter kun benzin udendørs og aldrig i lukkede rum.

⚠ FARE! Livsfare pga. forgiftning. Motorens udstødningsgas indeholder kulilte, som kan dræbe et menneske på få minutter.

- Lad aldrig motoren køre i lukkede rum, men kun i det fri.
- Indånd ikke motorens udstødningsgasser.
- Sluk for motoren, hvis du bliver dårlig, svimmel eller utilpas. Opsøg læge med det samme.

ℹ BEMÆRK Bortskaf brugt motorolie miljøvenligt! Vi anbefaler at aflevere spildolie i en lukket beholder på genbrugspladsen eller et kundeserviceværksted. **Hæld ikke spildolie**

- i affaldsspanden
- i kloakken eller afløbet
- ud på jorden

ℹ BEMÆRK Overhold den medfølgende brugsanvisning til motoren!

Inden ibrugtagningen skal du fylde motorolie på og tanke sneslyngen op.

	Benzin	Motorolie
Type	Benzin / blyfri (86 oktan eller højere) Motoren er E10-kompatibel.	Anbefaling SAE 5W-30
Påfyldningsmængde	4 l	0,95 l

5.2 Påfyldning af motorolie (13)

- Skrul oliepåfyldningsdækslet (13/1) af, og læg det et rent sted.
- Fyld olie på med en tragt.
- Kontroller niveauet.
- Luk oliepåfyldningsåbningen omhyggeligt, og rengør den.

Vær opmærksom på motorvejledningen til korrekt kontrol af olieniveauet.

5.3 Påfyldning af benzin (13)

- Skrul tankdækslet (13/2) af, og læg det et rent sted.
- Fyld benzin på med en tragt.
- Luk tankpåfyldningsåbningen omhyggeligt, og rengør den.

5.4 Kontrol af dæktryk (14)

- Dæktrykket skal kontrolleres især inden første ibrugtagning om vinteren og i løbet af driftstiden mindst hver 3. måned. Det maksimalt tilladte dæktryk står på dækkene (14/1). Bemærk: 1 bar = ca. 14,5 psi
- Pump dækkene ensartet op med dækluftpumpen.

5.5 Indstilling af rydningshøjden (15, 16, 17)

⚠ FORSIGTIG! Fare for personskader. Fare for snitsår, hvis hænderne stikkes ind i den kørende transportsnekke.

- Juster kun rydningshøjden, når motoren er slået fra, og transportsnekken er standset.

Indstil rydningshøjden, så der ikke opsamles grus eller andre fremmedlegemer. Tag hensyn til store ujævnheder, f.eks. kørespor, kloakdæksler eller brosten.

- Flyt maskinen til et jævnt underlag for at justere den.
- Løsn glideskinnernes spændeskruer til venstre og højre (15/1, 16/1).

- Løft ryddepladen (15/2) til den ønskede højde (15/a), og stram glideskinnerne.
- Sørg for, at de to glideskinner står lige langt nede (15/b), så ryddepladen løber parallelt i forhold til underlaget.

BEMÆRK Hvis glideskinnerne er slidte (slibekant (17/1) slidt), skal glideskinnerne vendes 180° (17/a), og den anden side skal bruges.

5.6 Kontroller knækboltene på maskinen (18, 34)

OBS! Fare for skader på maskinen. Et frosset snekkedrev kan føre til skader på V-remmen.

- Kontroller inden motorstarten, om snekkedrevet er frosset til.
- Stil sneslyngen et egnet sted til optøning af snekkedrevet.

1. Inden hver start skal det kontrolleres, om de seks knækbolte (18/1, 34/2) er intakte.

- Afrevne knækbolte skal udskiftes med originale reservedele. Ved brugen af ikke-tilladte reservedele kan maskinen tage alvorlig skade!
- To ekstra knækbolte (01/4) findes på betjeningspanelet.

2. Kontroller, at alle betjeningslementer, sikkerhedsanordninger, møtrikker, skruer og bolte på maskinen er fuldstændige, sidder fast og er intakte.

5.7 Start motoren (19 - 24)

FARE! Livsfare pga. forgiftning. Motorens udstødningsgas indeholder kullite, som kan dræbe et menneske på få minutter.

- Lad aldrig motoren køre i lukkede rum, men kun i det fri.
- Indånd ikke motorens udstødningsgasser.
- Sluk for motoren, hvis du bliver dårlig, svimmel eller utilpas. Opsøg læge med det samme.

OBS! Fare for skader på maskinen. Et frosset snekkedrev kan føre til skader på V-remmen.

- Kontroller inden motorstarten, om snekkedrevet er frosset til.
- Stil sneslyngen et egnet sted til optøning af snekkedrevet.

Startproces (19, 20, 21, 22)

- Kontroller olie- og brændstofniveauet.
- Åbn brændstofhanen (19/1) (19/a).
- Kontroller, om køre- og snekkedrev er frakoblet. Begge koblingshåndtag skal stå lodret.
- Stil chokeren (19/2) på position CLOSE (19/b).
- Tryk 3 gange på spædeknappen (20/1) med intervaller på ca. 2 sekunder. Ved temperaturer under 10 °C skal der trykkes 5 gange på spædeknappen.
- Stil gashåndtaget (21/1) på position Hurtig (21/a).
- Sæt motornøglen i (22/1).

Manuel start (23)

- Træk let i startsnoren, til du kan mærke den første modstand. Træk derefter kraftig ud, og lad den derefter rulle langsomt tilbage igen (23/a).

230 V startproces (24)

1.  (24/a)

2.  (24/b)

5.8 Stop motoren (25, 26)

ADVARSEL! Fare pga. roterende dele på maskinen! Hvis du stikker hænderne ind i de roterende dele på maskinen, medfører dette alvorlige kvæstelser!

- Stik aldrig hænderne ind i den roterende transportsnekke!

- Stil gashåndtaget (25/1) på position Langsom (25/a).
- Lad transportsnekken og kastehjulet køre fortsat, indtil de stort set er fri for sne for at forhindre en tilfrysning. Ellers kan V-remmen blive beskadiget ved starten.

3. Træk motornøglen (26/1) ud (26/a).
4. Motoren slår fra.
5. Drej brændstofhanen (26/2) til position OFF (fra) (26/b).

6 BETJENING

6.1 Start af rydning (27, 28, 29)

⚠ ADVARSEL! Fare pga. roterende dele på maskinen! Hvis du stikker hænderne ind i de roterende dele på maskinen, medfører dette alvorlige kvæstelser!

- Stik aldrig hænderne ind i den roterende transportsnekke!

⚠ ADVARSEL! Ting slynges ud! Fare for kvæstelser samt tingsskader pga. ting, der slynges ud!

- Drej aldrig udkastkanalen i retning mod mennesker, dyr, ruder, biler eller døre.

1. Gennemfør ibrugtagningen.
2. Kontroller sneudkastets position, og indstil udkastretningen med håndsvinget (27/1).
3. Indstil udkasthøjden (27/2).
4. Start motoren (19 - 24).
5. Sæt i gear til køredrevet (28/3):
 - 1 til 6 er fremadgående gear, hvor 1 er det langsomste og 6 det hurtigste gear.
 - R1 og R2 er bakgear, hvor R1 er det langsomme og R2 det hurtige gear.
6. Tryk på koblingshåndtaget (28/4) til snekedrevet (28/a).
7. Tryk på koblingshåndtaget (29/5) til køredrevet (29/a).

6.2 Stop rydning (30)

1. Slip koblingshåndtaget (30/1) til snekke- og køredrevet (udkobling) (30/a).

Lad transportsnekke og kastejhulet køre fortsat, indtil de stort set er fri for sne for at forhindre en tilfrysning. En frossen transportsnekke beskadiger V-remmene.

Sneslyngen bliver stående, stands transportsnekke og kastejhul.

6.3 Skift gear til køredrev (30, 31)

1. Slip koblingshåndtaget (30/1) til snekke- og køredrevet (udkobling) (30/a).
 - Skift kun gear, når du har koblet ud, maskinen kan blive beskadiget!

- Transportsnekken blokerer, når den startes i tung og våd sne. Lad den køre altid, hvis det er muligt.
2. Skift gear med gearvælger (31/1).

6.4 Fjern blokeringer i sneudkastet (30, 32)

ⓘ BEMÆRK For at undgå blokeringer ved våd og tung sne skal du lade transportsnekken køre altid, hvis det er muligt.

Hvis sneen ikke længere kastes ordentligt ud, kan det skyldes sne- og isaflejringer på transportsnekker og i udkastkanalen.

1. Slip koblingshåndtaget (30/1) til snekke- og køredrevet (udkobling) (30/a).
2. Sluk for motoren (25, 26).
3. Fjern forsigtigt sneen fra udkastkanalen og transportsnekken med hjælpeværktøj (32/1).

Hvis sneudkastet fortsat er utilstrækkeligt, skal du kontakte et fagværksted.

7 REPARATION

⚠ ADVARSEL! Fare for kvæstelser under reparationer. En ukorrekt udført reparation kan medføre alvorlige kvæstelser og beskadigelse af maskinen.

- Kun producentens servicesteder eller autoriserede værksteder må udføre reparationer!

Sagkyndig kontrol er altid nødvendig i følgende situationer:

- Efter påkørsel af en forhindring.
- Hvis motoren pludselig står stille.
- Beskadiget transportsnekke eller kastejhul.

8 SERVICE OG VEDLIGEHOLDELSE

⚠ FORSIGTIG! Fare for personskader. Skarpe samt bevægelige maskindele kan medføre kvæstelser.

- Bær altid handsker under vedligeholdelse, pleje samt rengøring af maskinen!
- Slå motoren fra, og kontroller, at motoren står stille!
- Træk tændrørsstikket ud!
- Rengør maskinen efter hver brug. Fjern især rester af vejsalt.
- Sprøjt ikke vand på maskinen. Indtrængende vand kan føre til fejl (tændingssystem, karburator).
- Udskift altid defekte lyddæmpere.
- Følg vedligeholdelsesplanen.

- Overhold motorvejledningen.

8.1 Vedligeholdelsesplan

Hver gang inden brug

- Kontroller olieniveauet (se motorvejledning).
- Kontroller knækboltene.
- Kontroller maskinen for beskadigelser.
- Kontroller, om transportsnekken er frosset til.

Efter de første 5 driftstimer

- Udskift motorolie (se motorvejledning).

Efter 8 driftstimer

- Smør transportsnekke.

for hver tre måneder

- Kontroller dæktrykket.
- Smør sneudkastets ring (09/1) med sprayolie.

Årligt

- Udskift tændrøret (se motorvejledning).
- Smør transportsnekke.
- Skift motorolie.

8.2 Smør transportsnekke(33)

Pres ca. 2-3 slag universalfedt ind i smøreniplen (33/1) med en fedtpresse.

8.3 Vedligehold hjul- og snekkedrev

⚠ ADVARSEL! Fare for kvæstelser under vedligeholdelsesarbejdet. En ukorrekt udført vedligeholdelse kan medføre alvorlige kvæstelser og beskadigelse af maskinen.

- Indstil kun bowdentrækket, når motoren er slået fra.
- Stands motoren, hvis hjul-/snekkedrevet ikke kan slås fra.
- Forsøg ikke selv at udføre reparationer, og kontakt omgående et autoriseret værktøj.

ℹ BEMÆRK Hvis bowdenkablet bliver fugtigt, kan det føre til korrosion eller tilfrysning. Et beskadiget bowdenkabel skal udskiftes.

Indstil bowdenkablet

Hvis hjul-/snekkedrevet ikke længere kan slås til, når motoren kører, skal det pågældende bowdenkabel indstilles.

1. Løsn kontramøtrikken (05/2).
2. Drej indstillingsdelen på bowdenkablet (05/1) i pilens retning (05/a), til bowdenkablet ikke længere hænger nedad (er let spændt). Hold

fast i kabeltrækket, mens du drejer, så det ikke snos.

3. Stram kontramøtrikken (05/2) (05/b).
4. Start motoren og tilslut hjul-/snekkedrevet for at kontrollere indstillingen.
5. Hvis hjul-/snekkedrevet stadig ikke til- og frakobles sikkert, skal maskinen sendes til et autoriseret værksted.

8.4 Udskiftning af knækbolte (18, 34)

For at sikre bruger og maskinen kan knækbolterne (18/1) revne efter en blokering af transportsnekken.

ℹ BEMÆRK Afrevne knækbolte skal udskiftes med originale reservedele. Ved brugen af ikke-tilladte reservedele kan maskinen tage alvorlig skade!

1. Sluk maskinen, og træk tændrørshætten af.
2. Fjern sikringssplitten (34/1).
3. Fjern beskadigede knækbolte (34/2).
4. Kontroller aksel for beskadigelser.
5. Sæt en ny knækbolt (34/2) i, og fastgør den med sikringssplitten (34/1).

9 HJÆLP VED FORSTYRRELSER

⚠ FORSIGTIG! Fare for personskader. Skarpe samt bevægelige maskindele kan medføre kvæstelser.

- Bær altid handsker under vedligeholdelse, pleje samt rengøring af maskinen!
- Slå motoren fra, og kontroller, at motoren står stille!
- Træk tændrørsstikket ud!

ℹ BEMÆRK Henvend dig til vores kundeservice ved forstyrrelser, der ikke er anført i denne tabel, eller som du ikke selv kan afhjælpe.

Fejl	Afhjælpning
Motoren kører ikke.	Fyld benzin på.
	Stil gashåndtaget på "Start".
	Slå chokeren til, tryk på spædeknappen.
	Vedligehold tændrør.
Motorydelsen falder.	Rengør udkastkanal/hus.

Fejl	Afhjælpning
	Fjern sne og is fra transportsnekke og kastejul.
	Reducer arbejdshastigheden.
Hjuldrevet fungerer ikke, når koblingshåndtaget er trykket ind.	Efterjuster bowdenkablet.
	Kontakt kundeserviceværkstedet.
Hjuldrevet kan ikke længere standses (kobler ikke længere ud).	<ul style="list-style-type: none"> ■ Sluk for motoren. ■ Undlad at forsøge reparation! ■ Kontakt kundeserviceværkstedet.
Transportsnekken drejer ikke, når koblingshåndtaget er trykket ind.	Knækbolt revnet, udskiftes.
	Efterjuster bowdenkablet.
	Kontakt kundeserviceværkstedet.
Transportsnekken kan ikke længere standses (kobler ikke længere ud).	<ul style="list-style-type: none"> ■ Sluk for motoren. ■ Undlad at forsøge reparation! ■ Kontakt kundeserviceværkstedet.
Maskinen vibrerer usædvanlig kraftigt.	Kontroller transportsnekke og kastejul.
Maskine trækker til én side.	Kontroller dæktrykket, tilpas det.
	Kontroller glideskinneerne, indstil eller udskift dem.

ReservedeleSe: www.al-ko.com**10 OPBEVARING**

⚠ ADVARSEL! Brand- og eksplosionsfare. Benzindampe er yderst antændelige.

- Opbevar ikke maskinen i nærheden af åben ild eller varmekilder.

Maskinen skal gøres grundigt rent efter hver brug. Placér evt. også alle sikkerhedsafdækninger. Opbevar maskinen i et tørt, aflåst rum og utilgængeligt for børn.

Ved længere tids opbevaring af maskinen, f.eks. efter vinteren, skal følgende arbejde udføres for at undgå beskadigelser:

- Tøm karburatoren:
 - Start motoren.
 - Luk brændstofhanen.
 - Vent, til motoren dør ud.
- Lad motoren køle af.
- Opbevar maskinen tørt og utilgængeligt for børn og uvedkommende personer.
- Tøm benzintanken, eller fyld den helt.
- Træk motornøglen ud.
- Træk tændrørstikket ud.

11 BORTSKAFFELSE

- Benzin og motorolie må ikke smides ud med det almindelige husholdningsaffald eller i kloakken, men skal bortskaffes særskilt!
- Før maskinen bortskaffes, skal brændstoftanken og motoroliebeholderen tømmes!
- Emballage, udstyr og tilbehør er fremstillet af genanvendelige materialer og skal bortskaffes på behørig vis.

12 KUNDESERVICE/SERVICE

Henvend dig til nærmeste AL-KO serviceværksted ved spørgsmål til garanti, reparation eller reservedele. Serviceværksteder findes på internettet på adressen:

www.al-ko.com/service-contacts

13 GARANTI

Inden for den lovbestemte reklamationsperiode reparerer eller udskifter vi efter eget skøn eventuelle materiale- eller fabrikationsfejl på apparatet. Reklamationsperioden bestemmes af loven i det land, hvor maskinen er købt.

Vores garanti gælder kun, hvis:

- brugsanvisningen følges
- apparatet behandles korrekt
- der bruges originale reservedele

Garantien bortfalder ved:

- egenhændige forsøg på reparation
- egenhændige tekniske ændringer
- ukorrekt brug

Følgende er ikke omfattet af garantien:

- Lakskader, der skyldes normal slitage
- Sliddele, der er markeret med ramme xxxxxx (x) på reservedelslisten
- Forbrændingsmotorer (her gælder motorproducentens separate garantibestemmelser)

Garantiperioden begynder med købet foretaget af den første slutforbruger. Datoen på købskvitteringen er gældende. Kontakt forhandleren, hvor apparatet er købt, eller den nærmeste autoriserede kundeservice. Medbring denne erklæring og den originale købskvittering. Denne erklæring berører ikke købers lovbestemte rettigheder over for sælger på grund af mangler.

ÖVERSÄTTNING AV ORIGINALBRUKSANVISNING**Innehållsförteckning**

1	Om denna bruksanvisning	175	5.5	Ställa in röjningshöjd (15, 16, 17)	182
1.1	Symbol på titelsida	176	5.6	Kontrollera brytpinne på redskapet (18, 34)	182
1.2	Teckenförklaring och signalord	176	5.7	Starta motor (19 – 24)	183
2	Produktbeskrivning	176	5.8	Stänga av motor (25, 26)	183
2.1	Avsedd användning	176	6	Användning	183
2.2	Förtusebar felanvändning	176	6.1	Starta röjning (27, 28, 29)	183
2.3	Säkerhets- och skyddsanordningar	176	6.2	Stoppa röjning (30)	184
2.4	Leveransomfattning	176	6.3	Byta växel för kördrivning (30, 31)	184
2.5	Symboler på redskapet	177	6.4	Åtgärda blockeringar i snöutkast (30, 32)	184
2.5.1	Säkerhetsmärkning	177	7	Reparation	184
2.5.2	Manövertecken	177	8	Underhåll och skötsel	184
2.6	Produktöversikt 620 E III (01)	177	8.1	Underhållsplan	184
3	Säkerhetsanvisningar	178	8.2	Smörja matarskruv (33)	185
3.1	Säkerhetsanvisningar enligt ISO 8437 bilaga A	178	8.3	Underhålla kör- och skruvdrivning	185
3.2	Säkerhetsanvisningar för manövrering	179	8.4	Byta brytpinne (18, 34)	185
3.3	Hantering av bensen och olja	180	9	Avhjälpa fel	185
4	Montering	181	10	Förvaring	186
4.1	Montera understag (02, 03)	181	11	Återvinning	186
4.2	Montera manöverpanel (04)	181	12	Kundtjänst/service	186
4.3	Skruva fast och ställa in bowdendrag (kör- och skruvdrivning) (05)	181	13	Garanti	187
4.4	Skruva fast kopplingsstång för växelspak (06)	181	1 OM DENNA BRUKSANVISNING		
4.5	Montera spak för växelval och utkasthöjd (07)	181	■	Den tyska versionen utgör bruksanvisningen i original. Alla andra språkversioner är översättningar av bruksanvisningen i original.	
4.6	Ansluta kontakt för värme och belysning (08)	181	■	Förvara alltid bruksanvisningen så att du alltid kan slå upp i den när du behöver information om maskinen.	
4.7	Montera snöutkast (09, 10)	181	■	Lämna bara vidare maskinen till andra personer tillsammans med denna bruksanvisning.	
4.8	Montera bowdendrag på utkastluckan (11)	181	■	Läs och beakta säkerhets- och varningsanvisningar i denna bruksanvisning.	
4.9	Montera handvev för snöutkast (12) ..	181			
5	Start	181			
5.1	Drivmedel	182			
5.2	Fylla på motorolja (13)	182			
5.3	Fyll på bensen (13)	182			
5.4	Kontrollera däcktryck (14)	182			

1.1 Symbol på titelsida

Symbol	Betydelse
	Det är viktigt att läsa igenom denna bruksanvisning noggrant före drifttagningen. Detta är en förutsättning för en säker hantering utan problem.
	Bruksanvisning
	Använd inte bensinredskap i närheten av öppen eld eller värmekällor.

1.2 Teckenförklaring och signalord

⚠ FARA! Anger en omedelbart farlig situation, som om den inte undviks, kan leda till dödsfall eller svåra personskador.

⚠ WARNING! Anger en potentiellt farlig situation, som om den inte undviks, kan leda till dödsfall eller svåra personskador.

⚠ OBSERVERA! Anger en potentiellt farlig situation, som om den inte undviks, kan leda till mindre eller medelsvåra personskador.

OBS! Anger en situation, som om den inte undviks, kan leda till materiella skador.

i ANMÄRKNING Speciella anvisningar för bättre förståelse och handhavande.

2 PRODUKTBESKRIVNING

2.1 Avsedd användning

Redskapet är uteslutande avsett för områden med nyfallen, lös blötsnö och pudersnö på belagda gångar och ytor, t.ex. innergårdar, garageuppfarter, gångvägar och parkeringsplatser på privat område. Rönjningsvägar och ytor måste vara ett fast underlag med jämn yta, t.ex. stenbeläggning, granitbeläggning eller asfalt.

Denna maskin är endast avsedd för användning på privat område. Varje annan användning samt otillåtna om- och tillbyggnader betraktas som stridande mot ändamålet och har till följd att garantin upphävs, överensstämmelsen (CE-märkning) går förlorad och varje ansvar för skador på användaren eller tredje part avvisas av tillverkaren.

2.2 Förutsebar felanvändning

Redskapet är inte avsett för rönjning av obelagda gångar och ytor – täckta med småsten eller grus – eller gräsmattor. Redskapet kan inte röja djup/större mängder snö, våt snö eller fastkörd snö. Maskinen är inte konstruerad för yrkesmässig användning, t.ex. i allmänna parker, sportanläggningar eller jord- och skogsbruk.

2.3 Säkerhets- och skyddsanordningar

⚠ WARNING! Risk för personskador. Defekta eller funktionslösa säkerhets- och skyddsanordningar kan medföra allvarliga personskador.

- Reparera defekta säkerhets- och skyddsanordningar omedelbart.
- Sätt aldrig säkerhets- och skyddsanordningar ur funktion!.

Kopplingspak

Redskapet har två kopplingspakar på styrhandtaget. Släpp båda kopplingspakarna om risker uppstår.

- Kopplingspak för snöutkastets skruvdrivning. Skruvdrivningen stannar.
- Kopplingspak för kördrivning. Kördrivningen stannar.

Justerbart snöutkast

Ställ in snöutkastet på sådant sätt att den utkastade snön inte kan skada personer, djur, byggnader, fordon eller övriga materialvärden. Se till att inte påverka trafiken eller trafikanter.

2.4 Leveransomfattning

I leveransen ingår alla här listade komponenter. Kontrollera så att alla komponenter finns med:

Nr.	Komponent
1	Snöslunga
2	Rengöringsverktyg
3	Bruks- och monteringsanvisning
4	Tändstiftsnyckel
5	Motorinstruktion
6	Manöverpanel
7	Snöutkast
8	Monteringssett snöutkast (3x)
9	Handvev för utkastets justering
10	Spak för växelval

Nr.	Komponent
11	Spak för utkasthöjd
12	Reserv-brytpinnar med säkringssprintar (2x)
13	Motornyckel (2x)

2.5 Symboler på redskapet

2.5.1 Säkerhetsmärkning

Symbol	Betydelse
	Obs! Var särskilt försiktig vid hantering!
	Läs igenom bruksanvisningen före användning!
	Håll avstånd från utkastområdet. Fara till följd av snöutkast.
	Använd ögon- och hörselskydd!
	Rör inte de roterande delarna. In- dragningsrisk!
	Greppa inte in i snöutkastet!
	Greppa inte in eller sparka mot mar- tarskruv!
	Stäng av redskapets motor innan arbete påbörjas.
	Dra ut tändstiftskontakten innan un- derhålls- och reparationsarbeten påbörjas.

Symbol	Betydelse
	Se till att inga andra personer finns i faroazonen!
	Roterande delar i utkastområdet! In- dragningsrisk!

2.5.2 Manövertecken

Choke STÄNG / ÖPPNA	
Gas Långsamt / snabbt	
Motornyckel TILL/FRÅN	
Bränslekran OFF (stängd) ON (öppen)	
Primerknapp	

2.6 Produktöversikt 620 E III (01)

Produktöversikten (01) ger en översikt över red-
skapet.

Nr.	Komponent
1	Uppvärmningsbara handtag
2	Brytare för belysning
3	Brytare för handtagsvärme
4	Reserv-brytpinne
5	Kopplingsspak för skruvdrivning
6	Spak för att styra utkasthöjden
7	Växelspak, 6 framåt- och 2 bakåtväxlar
8	Kopplingsspak för kördrivning
9	Inställning utkasthöjd
10	Snöutkast med ingreppsskydd
11	Belysning

Nr.	Komponent
12	Handvev för utkastriktning
13	Tanklock
14	Kåpa
15	Rengöringsverktyg (monterat på kåpa)
16	Tändstiftkontakt
17	Matarskruv
18	Utkasthjul
19	Höjdjusterbara glidskor
20	Röjningsplatta

3 SÄKERHETSANVISNINGAR

⚠ FARA! Livsfara och fara för mycket allvarliga personskador! Bristande kännedom om säkerhetsanvisningar och bruksanvisningar kan leda till allvarliga personskador och t.o.m. dödsfall.

- Läs och beakta alla säkerhetsanvisningar och andra anvisningar i denna bruksanvisning innan maskinen används.
- Spara all bifogad dokumentation för framtida behov.

⚠ VARNING! Risk för brand och explosion. Om bränsle rinner ut uppstår en explosiv bensinluftblandning. Vid felaktig hantering av bränsle kan snabbantändning, explosion och brand leda till svåra personskador och t.o.m. dödsfall.

- Förvara aldrig motorn framför öppen eld eller värmekällor.
- Använd aldrig motorn i brännbar omgivning.

⚠ VARNING! Risk för personskador pga defekter på maskinen. Drift av defekt maskin kan leda till allvarliga personskador och skador på maskinen.

- Använd endast maskinen om det saknar defekter och skador och inga delar saknas eller sitter löst.

⚠ VARNING! Fara för svåra kroppsskador pga roterande redskapsdelar! Beröring av roterande redskapsdelar leder till svåra kroppsskador!

- Greppa aldrig in i den roterande matarskruv!

⚠ VARNING! Risk för personskador. Defekta eller funktionslösa säkerhets- och skyddsanordningar kan medföra allvarliga personskador.

- Reparera defekta säkerhets- och skyddsanordningar omedelbart.
- Sätt aldrig säkerhets- och skyddsanordningar ur funktion!.

3.1 Säkerhetsanvisningar enligt ISO 8437 bilaga A

Förkunskaper

1. Läs igenom bruks- och underhållsanvisningen noga. Bekanta dig med manöverdonen och korrekt användning av redskapet. Lär dig att snabbt kunna stänga av redskapet och manöverdonen.
2. Barn får under inga omständigheter använda redskapet. En vuxen person som inte är korrekt informerad om redskapets hantering får under inga omständigheter använda det.
3. Se till att inga personer befinner sig inom arbetsområdet, speciellt inte småbarn och husdjur.
4. Var försiktig vid användning av bakåtväxeln så att du inte halkar eller faller omkull.

Förberedelse

1. Kontrollera arbetsområdet där redskapet skall användas, ta bort dörrmattor, pulkor, bräder, ståltråd eller andra främmande föremål.
2. Koppla ur och lägg in tomgången innan du startar motorn.
3. Använd inte redskapet utan lämplig vinterklädsel. Använd stabila skor som ger stabilitet på halkig mark.
4. Var försiktig vid hantering av bensin, den är lättantändlig.
 - Använd endast godkända bensindunkar.
 - Tanka inte motorn när den är varm eller den går.
 - Fyll på bensintanken utomhus och var mycket försiktig. Fyll aldrig bensintanken i slutna utrymmen.
 - Stäng tanklocket ordentligt och ta bort spilld bensin.
1. Använd ett jordat eluttag för alla redskap med elektrisk drivning eller elektrisk tändning.
2. Ställ in röjningsplattan när du röjer ytor med grus eller småstenar.

3. Ändra aldrig inställningar när motorn går (utom i de fall där tillverkaren har rekommenderat detta).
4. Låt motor och maskin svalna till utomhustemperatur före snöröjningen.
5. Hantering av all sorters motordrivna maskiner kan medföra att främmande föremål slungas mot ögonen. Använd därför alltid skyddsglasögon eller skyddsvisir vid hantering, inställning och reparation.
6. Använd hörselskydd för att undvika hörselskador.
10. Använd aldrig snöslungan i närheten av glasfasader, fordon, belysningschakt eller lutande terräng osv. utan att ställa in utkastriktningen ordentligt. Håll barn och husdjur på avstånd.
11. Överbelasta inte redskapet med snabb snöröjning.
12. Använd aldrig redskapet på halkiga ytor med hög transporthastighet. Var försiktig vid bakåtkörning.
13. Rikta aldrig utkastet mot personer i närheten och låt aldrig någon gå framför redskapet.

Användning

1. Se till att hålla händer och fötter på avstånd från roterande delar eller under dessa delar. Håll alltid avstånd från utkastöppningen.
2. Var mycket försiktig när du använder eller behöver korsa infarter med singel, gångvägar eller gator. Var uppmärksam på dolda hinder eller trafik.
3. Stäng av motorn, dra ur tändningskabeln och undersök snöslungan noga om ett främmande föremål hamnar i redskapet, kontrollera om redskapet är skadat och reparerat innan snöslungan startas om och används igen.
4. Stäng av motorn och undersök orsaken om redskapet vibrerar onormalt. Vibrationer är alltid ett tecken på att ett problem föreligger.
5. Stäng alltid av motorn under pauser eller innan röjningsplattan/drivhulets hus eller utkastkanalen rengörs samt när reparationer, inställningar eller inspektioner utförs.
6. Säkerställ att röjningsplatta/drivhjul och alla roterade delar står absolut stilla innan rengöring, reparation eller inspektion påbörjas. Dra ur tändningskabeln och håll kabeln på avstånd från tändstiftet för att undvika tändning av misstag. Dra ut nätkontakten för elmotorer.
7. Använd inte motorn i slutna utrymmen om det inte är för att starta och sedan kort förflytta snöslungan inom byggnaden eller köra ut den ur byggnaden. Öppna dörrar mot friska luften, avgaser är farliga.
8. Røj inte slutningar. Var mycket försiktig när redskapet används i lutande terräng. Försök aldrig röja i branta slutningar.
9. Använd aldrig snöslunga utan korrekta skyddsplåtar, skyddsplattor eller övriga skyddsanordningar.
10. Använd aldrig snöslungan i närheten av glasfasader, fordon, belysningschakt eller lutande terräng osv. utan att ställa in utkastriktningen ordentligt. Håll barn och husdjur på avstånd.
11. Överbelasta inte redskapet med snabb snöröjning.
12. Använd aldrig redskapet på halkiga ytor med hög transporthastighet. Var försiktig vid bakåtkörning.
13. Rikta aldrig utkastet mot personer i närheten och låt aldrig någon gå framför redskapet.
14. Avbryt energiförsörjningen till röjningsplattan/drivhulet när snöslungan transporteras eller inte används.
15. Använd endast tillåtna reserv- och tillbehörsdelar från snöslungans tillverkare, t.ex. balanseringsvikter, kompenseringsvikter, hus osv.
16. Använd aldrig snöslungan om sikten eller belysningen är dålig. Se till så att du alltid står stadigt och håller ordentligt i handtagen. Gå i lugn takt, spring aldrig under röjningen.

Underhåll och lagring

1. Kontrollera regelbundet att skyddsanordningar, knivarnas skruvar, motorns monterings-skrugar osv. är fast åtdragna och garanterar säker användning av redskapet.
2. Förvara aldrig redskapet i en byggnad där tändkällor som hetvattenaggregat, elektriska värmefläktar, tortumlare osv. förvaras när det finns bensen i tanken. Låt motorn svalna innan du förvarar redskapet i slutna utrymmen.
3. Följ alltid anvisningarna bruksanvisningen när snöslungan skall förvaras under längre tid.
4. Ta inte bort säkerhetsskyltar eller hanteringsanvisningar på redskapet och förnya dem vid behov.
5. Låt redskapet gå ett par minuter efter snöröjningen för att förhindra att röjningsplattan/drivhulet fryser fast.

3.2 Säkerhetsanvisningar för manövrering

- Använd endast redskapet för avsett ändamål. Annan användning kan leda till såväl personskador som skador på föremål.
- Använd aldrig redskapet med nedslitna eller defekta komponenter. Ersätt alltid defekta komponenter med originalreservdelar från tillverkaren. Om redskapet används med utslit-

na eller defekta komponenter kan inga garantianspråk ställas på tillverkaren.

- Stäng av motorn, vänta tills redskapet står stilla och dra ur tändstiftskontakten i följande fall:
 - Innan du lämnar utrustningen utan uppsikt
 - Vid rengörings- och underhållsarbeten
 - Före alla inställningsarbeten
 - När fel har uppkommit
 - Innan blockeringar lossas
 - Innan igensättningar åtgärdas
 - Efter kontakt med främmande kroppar
 - När störningar och onormala vibrationer har uppstått i redskapet
- Använd inte redskapet om du är påverkad av alkohol, droger eller medicin.
- Använd korrekta kläder och skyddsutrustning för att undvika skador på huvud och övriga kroppsdelar samt hörselskador.
- Kläderna måste vara ändamålsenliga (åtsittande) och får inte utgöra ett hinder. Använd aldrig löst sittande klädesplagg eller accessoarer som kan dras in i redskapet, t.ex. halsdukar.
- Den personliga skyddsutrustningen består av:
 - Hörselskydd och skyddsglasögon
 - Fasta och halkfria skor
 - Skyddshandskar
- Håll händer och fötter resp. övriga kroppsdelar och klädesplagg borta från den roterande röjningsplattan, matarskruven och utkasthjul.
- Beakta lokala bestämmelser när det gäller driftstider.
- Lämnna aldrig redskapet utan uppsikt när det är driftsklart.
- Röj aldrig på tak.

3.3 Hantering av bensin och olja

- Explosions- och brandfara:
Utträngande bensin-luftblandning kan skapa en explosionsfarlig atmosfär. Vid felaktig hantering av bränsle kan snabbantändning, explosion och brand leda till svåra personskador och t.o.m. dödsfall. Observera:
 - Rök inte under hantering av bensin.
 - Hantera bensinen enbart ute i det fria och aldrig i stängda utrymmen.
- Beakta ovillkorligen de förhållningsregler som anges nedan.
- Transportera och lagra endast bensin och olja i godkända behållare. Förvara bensin och olja oåtkomligt för barn.
- För att undvika förorening av marken (miljöskydd), var noga med att inte bensin eller olja släpps ut i jorden. Använd alltid tratt vid tankning av redskapet.
- Tanka aldrig redskapet i stängda utrymmen. På golvet kan det bildas ansamlingar av bränsleångor som kan leda till snabbantändning eller explosion.
- Torka omgående av eventuell bensin från redskapet och samla upp från marken. Låt textilier som har sugit upp bensin ligga och torka på en välventilerad plats innan du kasserar dem. De kan annars självantända.
- Läckande bensin avger bensinångor. Starta därför aldrig motorn på läckage-platsen utan minst 3 m bort.
- Undvik hudkontakt med mineraloljeprodukter. Andas inte in bränsleångor. Använd alltid skyddshandskar vid tankning. Byt och tvätta skyddskläderna med jämna mellanrum.
- Se till att du inte får bensin på kläderna. Skulle det hända, byt kläder omedelbart.
- Öppna aldrig tanklocket med aktiv eller varm motor.
- Tanka aldrig redskapet när motorn är igång eller om den är varm.
- Se till att inte överfylla tanken (bensinen expanderar).
- Stäng alltid tanklocket ordentligt.
- Byt ut en skadad tank eller ett skadat tanklock.
- Rökning eller förtäring är förbjudet under påfyllning med bensin eller olja.
- Om bensin har runnit ut:
 - Starta inte motorn.
 - Undvik tändningsförsök.
 - Sug upp spilld bensin med bindemedel eller trasa och avfallshantera korrekt.
 - Rengör redskapet.
- Om motorolja har runnit ut:
 - Starta inte motorn.
 - Sug upp spilld olja med oljebindemedel eller trasa och avfallshantera korrekt.
 - Rengör redskapet.

4 MONTERING

⚠ VARNING! Faror p.g.a. ofullständig montering! Drift av ofullständigt monterad maskin kan leda till allvarliga kroppsskador och skador på redskapet.

- Använd endast redskapet när det är fullständigt monterat!
- Kontrollera alla säkerhets- och skyddsanordningar vad gäller befintlighet och funktion innan start!

Nödvändiga verktyg

Nr.	Verktyg
1	U-nyckel eller ringnyckel NV 10 (x2)
2	U-nyckel eller ringnyckel NV 13
3	Insexnyckel 5 mm
4	Kombitång eller spetsig tång
5	Skruvmejsel
6	Sprayolja
7	Luftpump för däck med manometer (fordonsventil)

4.1 Montera understag (02, 03)

1. Skruva ur skruvarna på snöslungan (02/1).
2. Skruva fast understaget i snöslungan (03/1).

4.2 Montera manöverpanel (04)

1. Skruva åt 3 skruvar (04/1).
2. Lämna ett hål (04/2) för handvevens tapp.

4.3 Skruva fast och ställa in bowdendrag (kör- och skruvdrivning) (05)

Ställ in 3 bowdendrag enligt följande:

1. Vrid ställdonet i bowdendraget (05/1) i pilens riktning (05/a) tills bowdendraget inte hänger ner (lätt spänt). Håll i vajern när du vrider så att den inte vrids fel.
2. Dra åt (05/b) låsmuttern (05/2).

4.4 Skruva fast kopplingsstång för växelspak (06)

1. Häng in kopplingsstången (06/1) under huset (06/2).

4.5 Montera spak för växelval och utkasthöjd (07)

1. Lägg in fjäderbrickor (07/1) på gängen.
2. Skruva in och dra åt spak för utkasthöjd (07/2).

3. Skruva in och dra åt spak för växelval (07/3).

4.6 Ansluta kontakt för värme och belysning (08)

1. Anslut kontakten för värme och belysning (08/1).

4.7 Montera snöutkast (09, 10)

1. Smörj in snöutkastets glidyta (09/1) på snöslungan med sprayolja (även smörjfett går bra).
2. Sätt på snöutkastet (10/1) (10/a).
3. Sätt in skruvarna (10/2) från insidan genom hålen och snöutkastet.
4. Skruva fast snöutkastet med självsäkrande muttrar (10/3).

4.8 Montera bowdendrag på utkastluckan (11)

1. Häng in bowdendraget i fattningen (11/1, 11/2). Gummiskyddet måste vara fastsatt på det yttre bowdendraget.
2. Dra åt låsmuttrarna (11/3, 11/4) ordentligt mot fattningen (11/2).

4.9 Montera handvev för snöutkast (12)

1. Stick in och sätt fast tappen för handveven (12/1). Dra inte åt för hårt.
2. Skjut handveven genom fattningen på styrhandtaget (12/a).
Om handveven inte går att flytta i den undre fattningen eller bara går trögt, kan det vara nödvändigt att justera fattningen i styrhandtaget en aning. Lossa skruvarna en aning och dra åt igen efter justeringen (12/1).
3. Sätt in säkringssprinten (12/2) med tång (12/b).

5 START

⚠ VARNING! Risk för personsador pga defekter på maskinen. Drift av defekt maskin kan leda till allvarliga personsador och skador på maskinen.

- Använd endast maskinen om det saknar defekter och skador och inga delar saknas eller sitter löst.

📖 ANMÄRKNING Genomför alltid en visuell kontroll före användning. Produkten får inte användas om den har lösa, skadade eller utslitna drifts- och/eller monteringsdelar.

5.1 Drivmedel

⚠ FARA! Explosions- eller brandfara. Utträngande bensin-/luftblandning kan skapa en explosionsfarlig atmosfär. Vid felaktig hantering av bränsle kan snabbantändning, explosion och brand leda till svåra personskador och t.o.m. dödsfall.

- Rök inte under hantering av bensin.
- Hantera bensinen enbart ute i det fria och aldrig i stängda utrymmen.

⚠ FARA! Livsfara av förgiftning. Avgaserna från motorn innehåller kolmonoxid som kan döda en människa inom få minuter.

- Kör aldrig med motorn i stängda utrymmen utan endast utomhus.
- Andas aldrig in motoravgaser.
- Stäng genast av motorn den om du känner av yrsel eller plötslig matthet under användningen. Uppsök omgående läkare.

f ANMÄRKNING Avfallshantera den förbrukade motoroljan på miljövänligt sätt! Vi rekommenderar att man lämnar den gamla oljan i en väl tillsluten behållare till miljöcentral eller kundtjänst. **Gammal olja får inte**

- slängas i soporna
- hällas ut i rör eller brunnar
- hällas ut på marken

f ANMÄRKNING Följ medlevererad driftsinstruktion för motorn!

Fyll på motorolja och tanka snöslungan innan användning.

	Bensin	Motorolja
Typer	Bensin/blyfri (86 oktan eller högre) Motorn är kompatibel med E10.	Rekommendation SAE 5W-30
Kapacitet	4 l	0,95 l

5.2 Fylla på motorolja (13)

1. Skruva av oljepåfyllningslocket (13/1), lägg locket på rent underlag.
2. Fyll på olja genom en tratt.
3. Kontrollera fyllnivån.
4. Stäng oljepåfyllningsöppningen och rengör.

Läs i motorns driftsinstruktion vad gäller korrekt kontroll av oljenivån.

5.3 Fyll på bensin (13)

1. Skruva av tanklocket (13/2), lägg det på rent underlag.
2. Fyll på bensin med en tratt.
3. Stäng tankens påfyllningsöppning och rengör.

5.4 Kontrollera däcktryck (14)

1. Kontrollera däcktrycket minst var tredje månad, speciellt före första användning på vintern och under användningstiden. Maximalt tillåtet däcktryck finns angivet på däckens (14/1). Obs: 1 bar = ca. 14,5 psi
2. Pumpa däckens jämt med luftpump.

5.5 Ställa in röjningshöjd (15, 16, 17)

⚠ OBSERVERA! Risk för personskador.

Risk för skärskador vid ingrepp i roterande matarskruv.

- Justera endast röjningshöjden när motorn är avstängd och matarskruvens står stilla.

Ställ in röjningshöjden på sådant sätt att inte grus eller andra främmande föremål kan tas upp. Ta hänsyn till större ojämnheter, t.ex. hjulspår, brunnslock eller gatstenar.

1. Flytta redskapet till jämnt underlag för justering.
2. Lossa glidskornas låsskruvar till vänster och höger (15/1, 16/1).
3. Höj röjningsplattan (15/2) till önskad höjd (15/a) och dra åt glidskorna.
4. Säkerställ att båda glidskorna står lika långt nedåt (15/b) så att röjningsplattan löper parallellt med marken.

f ANMÄRKNING Vänd glidskorna med 180° (17/a) och använd andra sidan när glidskorna är slitna (genomslipad slipkant) (17/1).

5.6 Kontrollera brytpinne på redskapet (18, 34)

⚠ OBS! Fara för skador på redskapet. En frusen skruvdrivning kan medföra skador på kugghjulen.

- Kontrollera om skruvdrivningen är frusen innan motorn startas.
- Placera snöslungan på lämplig plats och låt skruvdrivningen töa.

- Kontrollera att alla sex brytpinnar (18/1, 34/2) är oskadade före varje start.
 - Byt trasiga brytpinnar mot original reservdelar. Redskapet kan skadas allvarligt om icke godkända reservdelar används!
 - Två reserv-brytpinnar (01/4) finns i manöverpanelen.
- Kontrollera alla manöverdon, säkerhetsanordningar, muttrar, skruvar och bultar i redskapet, om de är kompletta, sitter stadigt och är oskadade.

5.7 Starta motor (19 – 24)

⚠ FARA! Livsfara av förgiftning. Avgaserna från motorn innehåller kolmonoxid som kan döda en människa inom få minuter.

- Kör aldrig med motorn i stängda utrymmen utan endast utomhus.
- Andas aldrig in motoravgaser.
- Stäng genast av motorn den om du känner av yrsel eller plötslig matthet under användningen. Uppsök omgående läkare.

⚠ OBS! Fara för skador på redskapet. En frusen skruvdrivning kan medföra skador på kuggremmen.

- Kontrollera om skruvdrivningen är frusen innan motorn startas.
- Placera snöslungan på lämplig plats och låt skruvdrivningen töa.

Startprocess (19, 20, 21, 22)

- Kontrollera olje- och bränslenivå.
- Öppna bränslekranen (19/1) (19/a).
- Kontrollera att kör- och skruvdrivningarna är urkopplade. Båda kopplingsspakarna måste stå lodrätt.
- Ställ in chocken (19/2) i läge CLOSE (19/b).
- Tryck in primerknappen (20/1) 3x, med ca. 2 sekunders uppehåll. Tryck primerknappen 5x vid temperaturer under 10 °C.
- Ställ in chocken (21/1) i läge SNABB (21/a).
- Stick in motornyckeln (22/1).

Manuell start (23)

- Dra i startlinan lätt till första motstånd, dra sedan med ett kraftigt ryck och låt linan rulla tillbaka långsamt (23/a).

230 V startprocess (24)

- (24/a)

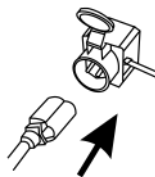

- (24/b)

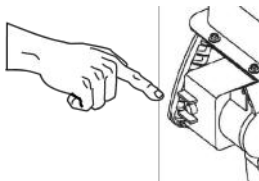

5.8 Stänga av motor (25, 26)

⚠ WARNING! Fara för svåra kroppsskador pga roterande redskapsdelar! Beröring av roterande redskapsdelar leder till svåra kroppsskador!

- Greppa aldrig in i den roterande matarskruven!

- Ställ in gasspaken (25/1) i läge LÅNGSAM (25/a).
- Låt matarskruven och utkasthjulet efterrotera tills de är snöfria för att förhindra att de fryser. Annars kan kuggremmen skadas vid nästa start.
- Dra ur motornyckeln (26/1) (26/a).
- Motorn stängs av.
- Vrid bränslekranen (26/2) i läge OFF (stängd) (26/b).

6 ANVÄNDNING

6.1 Starta röjning (27, 28, 29)

⚠ WARNING! Fara för svåra kroppsskador pga roterande redskapsdelar! Beröring av roterande redskapsdelar leder till svåra kroppsskador!

- Greppa aldrig in i den roterande matarskruven!

⚠ WARNING! Se upp för utslungade föremål! Fara för kroppsskador och materiella skador kan föreligga om föremål slungas ut!

- Rikta aldrig utkastet mot människor, djur, fönster, bilar eller dörrar.

- Genomför idrifttagningen.

- Kontrollera snöutkastets läge och ställ in utkastriktningen med handveven (27/1).
- Ställ in utkasthöjden (27/2).
- Starta motorn (19 - 24).
- Lägg in växeln för kördrivningen (28/3):
 - 1 till 6 för framåtväxlar, 1 är långsammaste och 6 är snabbaste växel.
 - R1 och R2 är bakåtväxlar, R1 är långsammaste och R2 snabbaste växel.
- Tryck kopplingsspaken (28/4) på skruvdrivningen (28/a).
- Tryck kopplingsspaken (29/5) på kördrivningen (29/a).

6.2 Stoppa röjning (30)

- Släpp (koppla ur) kopplingsspaken (30/1) på skruv- och kördrivningen (30/a).

Låt matarskraven och utkasthjulet efterrottera tills de är snöfria för att förhindra att de fryser. En frusen matarskruv kan skada kuggremmen.

Snöslungan stannar, matarskraven och utkasthjulet stannar.

6.3 Byta växel för kördrivning (30, 31)

- Släpp (koppla ur) kopplingsspaken (30/1) på skruv- och kördrivningen (30/a).
 - Koppla alltid ur innan du byter växel, annars kan redskapet skadas!
 - Matarskraven blockeras om den startar i tung eller blöt snö. Låt den alltid rotera om det är möjligt.
- Byt växel med växelspaken (31/1).

6.4 Åtgärda blockeringar i snöutkast (30, 32)

I ANMÄRKNING Låt matarskraven alltid rotera om det är möjligt för att undvika blockeringar med blöt och tung snö.

Snön kastas inte ut ordentligt om det finns snö- och isavlagringar på matarskraven och i utkastkanalen.

- Släpp (koppla ur) kopplingsspaken (30/1) på skruv- och kördrivningen (30/a).
- Stänga av motorn (25, 26).
- Ta bort snön i utkastkanalen och från matarskraven försiktigt med hjälpverktyget (32/1).

Kontakta behörig verkstad om snöutkastet fortfarande inte fungerar.

7 REPARATION

⚠ VARNING! Risk för personskador vid reparationsarbeten. Felaktiga reparationer kan leda till allvariga personskador och skador på redskapet.

- Reparationsarbeten får endast utföras av tillverkarens servicetjänst eller auktoriserad verkstad!

Fackmannamässig kontroll är alltid nödvändig:

- Efter påkörning av ett hinder.
- Om motorn plötsligt stannar.
- Skadad matarskruv eller utkasthjul.

8 UNDERHÅLL OCH SKÖTSEL

⚠ OBSERVERA! Risk för personskador. Vassa maskindelar och delar i rörelse kan orsaka personskador.

- Bär alltid skyddshandskar under underhåll, skötsel och rengöring!
- Stäng av motorn och säkerställ att motorn står stilla!
- Dra ut tändstiftskontakten!
- Rengör redskapet efter varje användning. Var noga med att ta bort rester av vägsalt.
- Spruta inte vatten på redskapet. Inträngande vatten kan medföra störningar (tändning, förgasare).
- Byt alltid defekta ljuddämpare.
- Beakta underhållsplanen.
- Beakta motorinstruktionen.

8.1 Underhållsplan

Före varje användning

- Kontrollera oljenivå (se motorinstruktion).
- Kontrollera brytpinnar.
- Kontrollera att redskapet inte är skadat.
- Kontrollera om matarskraven är fastfrossen.

Efter de första 5 driftstimmarna

- Byt motorolja (se motorinstruktion).

Var 8:e drifttimme

- Smörj matarskraven.

Var tredje månad

- Kontrollera däcktryck.
- Smörj in snöutkastets ring (09/1) med sprayolja.

Varje år

- Byt tändstift (se motorinstruktion).
- Smörj matarskruven.
- Byt motorolja.

8.2 Smörja matarskruv (33)

Pressa in ca. 2-3 tryck universalfett med en fettpress i smörjnippeln (33/1).

8.3 Underhålla kör- och skruvdrivning

⚠ VARNING! Risk för personsador vid all slags underhållsarbete. Felaktigt underhåll kan leda till allvarliga personsador och skador på redskapet.

- Stäng alltid av motorn innan bowdendraget ställs in.
- Stäng av motorn om kör- och skruvdrivningen inte går att stänga av.
- Försök inte att reparera och uppsök behörig verkstad omedelbart.

i ANMÄRKNING Fuktighet i bowdendraget kan medföra korrosion eller fastfrysning. Ett skadat bowdendrag måste bytas.

Ställa in bowdendrag

Respektive bowdendrag måste ställas in om kör- eller skruvdrivningen inte går att koppla till med aktiv motor.

1. Lossa låsmuttern (05/2).
2. Vrid ställdonet i bowdendraget (05/1) i pilens riktning (05/a) tills bowdendraget inte hänger ner (lätt spänt). Håll in vajern när du vrider så att den inte vrids fel.
3. Dra åt (05/b) låsmuttern (05/2).
4. Starta motorn för att kontrollera inställningen och koppla till kör- eller skruvdrivningen.
5. Redskapet måste lämnas in hos behörig verkstad om kör- eller skruvdrivningen fortfarande inte går att koppla till eller ur på säkert sätt.

8.4 Byta brytpinne (18, 34)

Brytpinnarna (18/1) kan brytas efter en blockering i matarskruven, det är en säkerhetsåtgärd för användare och redskap.

i ANMÄRKNING Byt trasiga brytpinnar mot original reservdelar. Redskapet kan skadas allvarligt om icke godkända reservdelar används!

1. Stäng av redskapet och dra ut tändstiftskontakten.

2. Ta bort säkerhetssprinten (34/1).
3. Ta bort den skadade brytpinnen (34/2).
4. Kontrollera om axeln är skadad.
5. Sätt in en ny brytpinne (34/2) och säkra med säkerhetssprinten (34/1).

9 AVHJÄLPA FEL

⚠ OBSERVERA! Risk för personsador. Vassa maskindelar och delar i rörelse kan orsaka personsador.

- Bär alltid skyddshandskar under underhåll, skötsel och rengöring!
- Stäng av motorn och säkerställ att motorn står stilla!
- Dra ut tändstiftskontakten!

i ANMÄRKNING Vänd dig till vår kundtjänst vid fel som inte finns med i den här tabellen eller vid fel som du inte själv kan åtgärda.

Störning	Åtgärd
Motorn går inte.	Fyll på bensin.
	Ställ gasspaken i läge START.
	Dra ut chocken, tryck primernappen.
	Kontrollera tändstiften.
Motoreffekten avtar.	Rengör utkastkanalen/huset.
	Ta bort snö och is på matarskruven och utkasthjulet.
	Sänk arbetshastigheten.
Kördrivningen fungerar inte med tryckt kopplingsspak.	Justera bowdendraget.
	Uppsök behörig verkstad.
Kördrivningen går inte att stoppa (kopplar inte ur).	<ul style="list-style-type: none"> ■ Stäng av motorn. ■ Försök inte att reparera! ■ Uppsök behörig verkstad.

Störning	Åtgärd
Matarskruven roterar inte med tryckt kopplings-spak.	Trasig brytpinne, byt.
	Justera bowdendraget.
	Uppsök behörig verkstad.
Matarskruven går inte att stoppa (kopplar inte ur).	<ul style="list-style-type: none"> ■ Stäng av motorn. ■ Försök inte att reparera! ■ Uppsök behörig verkstad.
Redskapet vibrerar onormalt.	Kontrollera matarskruven och utkasthjulet.
Redskapet drar åt ett håll.	Kontrollera däcktryck, anpassa.
	Kontrollera glidskor, ställ in eller byt.

Utbytesdelar

Se: www.al-ko.com

10 FÖRVARING

VARNING! Risk för brand och explosion.

Bensinångor är mycket brandfarliga.

- Förvara inte redskapet tillsammans med öppen låga eller värmekällor.

Rengör maskinen noggrant efter varje användning och sätt på eventuella skyddskåpor. Förvara

maskinen i ett torrt, låsbart utrymme utom räckhåll för barn.

Följande arbeten kan vara nödvändiga efter längre förvaring, t.ex. efter vintern för att undvika skador:

- Töm förgasaren:
 - Starta motorn.
 - Stäng bränslekranen.
 - Vänta tills motorn dör.
- Låt motorn svalna.
- Torka av redskapet och förvara oåtkomligt för barn och obehöriga personer.
- Töm bensintanken helt eller fyll den komplett.
- Dra ut motornyckeln.
- Dra ut tändstiftskontakten.

11 ÅTERVINNING



- Bensin och motorolja ska inte läggas i soporna eller hållas i avloppet, utan hanteras med särskild återvinning!
- Innan redskapet kasseras måste bränsletanken och motoroljetanken tömmas!
- Förpackning, enhet och tillbehör är tillverkade av återvinningsbara material och ska avfallshanteras på motsvarande sätt.

12 KUNDTJÄNST/SERVICE

För frågor om garanti, reparationer och reservdelar, kontakta närmaste AL-KO servicecenter.

Kontaktinformation finns på internet:

www.al-ko.com/service-contacts

13 GARANTI

Eventuella material- eller tillverkningsfel på redskapet åtgärdas av oss under den lagstadgade garantitiden genom reparation eller ersättningsprodukt, efter vårt gottfinnande. Garantitiden bestäms av gällande lag i det land där redskapet köptes.

Vår garantiförsäkran gäller enbart om:

- Beakta denna bruksanvisning
- redskapet har hanterats korrekt
- originalreservdelar har använts

Garantin upphör att gälla vid:

- egenmäktiga reparationsförsök
- egenmäktiga tekniska förändringar
- ej avsedd användning

Garantin gäller inte för:

- lackskador som beror på normalt slitage
- Förslitningsdelar, som på reservdelsbladet är inramade
- Förbränningsmotorer (här gäller resp. motortillverkares garantibestämmelser)

Garantitiden inleds i och med den första slutkundens köp av produkten. Datum på inköpskvittot gäller. Vänd er med detta garantidokument och kvittot till en återförsäljare eller närmaste auktoriserade kundtjänst. Köparens lagstadgade anspråk gentemot försäljaren berörs inte av denna förklaring.

OVERSETTELSE AV DEN ORIGINALE BRUKSANVISNINGEN

Innhold

1	Om denne bruksanvisningen	188	5.6	Kontrollere brytebolter på maskinen (18, 34)	195
1.1	Symboler på tittelsiden	188	5.7	Starte motor (19–24)	196
1.2	Tegnforklaringer og signalord	189	5.8	Stoppe motor (25, 26)	196
2	Produktbeskrivelse	189	6	Betjening	196
2.1	Tiltenkt bruk	189	6.1	Starte fresing (27, 28, 29)	196
2.2	Mulig og påregnelig feil bruk	189	6.2	Stoppe fresing (30)	197
2.3	Sikkerhets- og beskyttelsesanordninger	189	6.3	Skifte kjøregir (30, 31)	197
2.4	Leveransens omfang	189	6.4	Fjerne blokkeringer i snøutkastet (30, 32)	197
2.5	Symboler på maskinen	190	7	Reparasjon	197
2.5.1	Sikkerhetsmerker	190	8	Vedlikehold og pleie	197
2.5.2	Betjeningsmerker	190	8.1	Vedlikeholdsplan	197
2.6	Produktoversikt 620 E III (01)	190	8.2	Smøre mateskrue (33)	197
3	Sikkerhetsanvisninger	191	8.3	Vedlikeholde hjul- og skruedrev	198
3.1	Sikkerhetsanvisninger etter ISO 8437 Vedlegg A	191	8.4	Skifte ut brytebolt (18, 34)	198
3.2	Sikkerhetsanvisninger for betjening ...	192	9	Feilsøking	198
3.3	Omgang med bensin og olje	193	10	Oppbevaring	199
4	Montering	193	11	Avfallshåndtering	199
4.1	Montere nedre styre (02, 03)	194	12	Kundeservice/service	199
4.2	Montere kontrollpanel (04)	194	13	Garanti	200
4.3	Skru fast og innstille bowdenkabler (kjøre- og skruedrev) (05)	194	1 OM DENNE BRUKSANVISNINGEN		
4.4	Skru fast stenger for girspak (06)	194	■	Den tyske versjonen er den originale bruksanvisningen. Alle andre språkutgaver er oversettelse av den originale bruksanvisningen.	
4.5	Montere spakene for girvalg og utkasthøyde (07)	194	■	Oppbevar bruksanvisningen alltid slik at du kan slå opp i den når du trenger informasjon om maskinen.	
4.6	Koble til kontakt for oppvarming og belysning (08)	194	■	Gi maskinen bare videre til andre personer sammen med denne bruksanvisningen.	
4.7	Montere snøutkast (09, 10)	194	■	Les og følg sikkerhets- og varselhenvisingene i denne bruksanvisningen.	
4.8	Feste vaiertrekk på utkastklaff (11)	194	1.1 Symboler på tittelsiden		
4.9	Montere sveiv for snøutkast (12)	194	Symbol	Betydning	
5	Igangsetting	194		Les grundig gjennom bruksanvisningen før oppstart. Dette er forutsetningen for sikkert arbeid og feilfri håndtering.	
5.1	Driftsmidler	194			
5.2	Fylle på motorolje (13)	195			
5.3	Fyll på bensin (13)	195			
5.4	Sjekk dekktrykk (14)	195			
5.5	Stille inn fresehøyde (15, 16, 17)	195			

Symbol	Betydning
	Bruksanvisning
	Ikke bruk det bensindrevne apparatet i nærheten av åpen ild eller varmekilder.

1.2 Tegnforklaringer og signalord

⚠ FARE! Viser til en umiddelbart farlig situasjon som fører til død eller alvorlige personskader hvis den ikke unngås.

⚠ ADVARSEL! Viser til en potensielt farlig situasjon som kan føre til død eller alvorlige personskader hvis den ikke unngås.

⚠ FORSIKTIG! Viser til en potensielt farlig situasjon som kan føre til mindre eller moderate personskader hvis den ikke unngås.

⚠ ADVARSEL! Viser til en potensielt farlig situasjon som kan føre til materielle skader hvis den ikke unngås.

i MERK Spesiell informasjon for bedre forståelighet og håndtering.

2 PRODUKTBEKRIVELSE

2.1 Tiltentk bruk

Denne maskinen er utelukkende ment for fresing av fersk og løs våt- og pulversnø på faste veier og underlag – f.eks. gårdsplasser, garasjeinnkjørsler, gangveier, parkeringsplasser – hos private brukere. Veiene og flatene som ryddes, må ha et fast underlag og en glatt overflate, f.eks. betong, granitt eller asfalt.

Dette apparatet er utelukkende beregnet for bruk på privat område. Enhver annen anvendelse, såvel som ikke godkjent om- og påbygging, anses upassende, og har til følge at garantien ikke lenger gjelder, at samsvaret (CE-tegnet) går tapt, samt at produsenten fraskriver seg ethvert ansvar for skader som påføres brukeren eller tredjepart.

2.2 Mulig og påregnelig feil bruk

Maskinen er ikke egnet til å rydde veier og flater som ikke er faste – f.eks. gruslagte flater, grusveier eller plener. Snø i større mengder eller av en viss høyde, svært våt snø, samt snø og is

som er kjørt hard kan ikke fjernes med denne maskinen.

Maskinen er verken konsipert for profesjonell anvendelse i offentlige parker og idrettsarenaer eller til bruk innen jord- og skogbruk.

2.3 Sikkerhets- og beskyttelsesanordninger

⚠ ADVARSEL! Fare for personskader! Defekte sikkerhets- og beskyttelsesanordninger som er satt ut av kraft kan forårsake alvorlige skader.

- Sørg for å få reparert defekte sikkerhets- og beskyttelsesanordninger.
- Aldri sett sikkerhets- og beskyttelsesanordninger ut av funksjon.

Koblingsspak

Det finnes to koblingsspaker på styret. Slipp begge koblingsspakene i faresituasjoner.

- Koblingsspak for skruedrevet til snøutkastet. Skruedrev stoppes.
- Koblingsspak for kjøredrevet. Kjøredrev stoppes.

Justerbart snøutkast

Still inn snøutkastet slik at snøen som kastes ut, ikke er til skade for personer, dyr, bygninger, kjøretøy og annet. På veier må du passe på å ikke forstyrre trafikken eller sette trafikanter i fare.

2.4 Leveransens omfang

Leveransens omfang omfatter posisjonene som her ramses opp. Sjekk om alle posisjonene er omfattet:



Nr.	Komponent
1	Snøfreser
2	Rengjøringsverktøy
3	Bruks- og monteringsanvisning
4	Tennpluggnøkkel
5	Motoranvisning
6	Kontrollpanel
7	Snøutkast
8	Festesett snøutkast (3x)
9	Sveiv for utkastjustering
10	Spak for girvalg
11	Spak for utkasthøyde

Nr.	Komponent
12	Reservebrytebolter med sikringsplinter (2x)
13	Motornøkkel (2x)





2.5 Symboler på maskinen

2.5.1 Sikkerhetsmerker

Symbol	Betydning
	Advarsel! Vær spesielt forsiktig ved håndtering!
	Les bruksanvisningen før driften settes i gang!
	Hold bort fra utkastområdet. Fare på grunn av snøutkast.
	Bruk vernebriller og hørselsvern!
	Ikke ta på roterende deler. Inntrekkingsfare!
	Ikke grip inn i snøutkast!
	Ikke grip inn i eller tråkk på mateskruen!
	Slå av motor før arbeid på maskinen.
	Trekk tennplugghette før vedlikeholds- og reparasjonsarbeider.

Symbol	Betydning
	Hold tredjepersoner unna fareområdet!
	Roterende deler i utkastområdet! Inntrekkingsfare!

2.5.2 Betjeningsmerker

Choke CLOSE / OPEN	
Gass Sakte / Fort	
Motornøkkel På / Av	
Drivstoffkran OFF (Av) ON (På)	
Primerknapp	

2.6 Produktoversikt 620 E III (01)

Produktoversikten (01) gir en oversikt over maskinen.

Nr.	Komponent
1	Oppvarmede håndtak
2	Bryter for belsning
3	Bryter for håndtaksvarme
4	Reservebrytebolter
5	Koblingsspak for skruedrevet
6	Spak for styring av utkasthøyden
7	Girspak, 6 forover- og 2 reversgir
8	Koblingsspak for kjøredrevet
9	Innstilling av utkasthøyden
10	Snøutkast med inngrepsbeskyttelse
11	Belysning

Nr.	Komponent
12	Sveiv for justering av utkastretning
13	Tanklokk
14	Skjold
15	Rengjøringsverktøy (festet på skjoldet)
16	Tennplugghette
17	Mateskrue
18	Kastehjul
19	Høydejusterbare meier
20	Ryddeplate

3 SIKKERHETSANVISNINGER

⚠ FARE! Livsfare og fare for de alvorligste personskader! Uleselige sikkerhetsanvisninger og betjeningsanvisninger kan føre til de alvorligste personskader, inkludert død.

- Følg alle sikkerhetsanvisninger og betjeningsanvisninger i denne bruksanvisningen samt bruksanvisninger som det vises til, før maskinen tas i bruk.
- Alle medfølgende dokumenter må oppbevares for fremtidig bruk.

⚠ ADVARSEL! Brann- og eksplosjonsfare. Det oppstår en eksplosjonsfarlig bensin-luft-blanding hvis det lekker ut drivstoff. Eksplosjoner og brann kan føre til alvorlige personskader og død ved ukjent håndtering av drivstoff.

- Lagre motoren aldri i nærheten av åpen ild eller varmekilder.
- Driv aldri motoren i brennbare omgivelser.

⚠ ADVARSEL! Fare for skader pga. defekt maskin! Å drive en defekt maskin kan føre til alvorlige personskader i tillegg til skader på maskinen.

- Driv bare maskinen når den ikke er defekt eller har skader og når ingen deler mangler eller er løse.

⚠ ADVARSEL! Fare som følge av roterende maskindeler! Det å gripe inn i roterende maskindeler fører til alvorlige personskader!

- Aldri grip inn i mateskruen når den roterer!

⚠ ADVARSEL! Fare for personskader! Defekte sikkerhets- og beskyttelsesanordninger som er satt ut av kraft kan forårsake alvorlige skader.

- Sørg for å få reparert defekte sikkerhets- og beskyttelsesanordninger.
- Aldri sett sikkerhets- og beskyttelsesanordninger ut av funksjon.

3.1 Sikkerhetsanvisninger etter ISO 8437 Vedlegg A

Forkunnskaper

1. Les bruks- og vedlikeholdsanvisningen nøye. Gjør deg grundig kjent med styreelementene og korrekt bruk av maskinen. Øv deg i rask stopp av maskinen og utkobling av styreelementene.
2. Barn skal under ingen omstendigheter få lov til å betjene maskinen. Også voksne som ikke er ordentlig instruert, skal under ingen omstendigheter få lov til å betjene maskinen.
3. Hold andre personer, spesielt små barn, og husdyr unna bruksområdet.
4. Ved betjening i revers bør du gå forsiktig frem for å unngå at du sklir eller faller.

Forberedelse

1. Kontroller nøye området hvor maskinen skal brukes, og fjern alle dørmatter, kjelker, brett, ståltråd og andre fremmedlegemer.
2. Koble maskinen helt ut og sett på tomgang før du starter motoren.
3. Ikke betjen maskinen uten passende vinterklær. Ha på sko der du kan stå stødig på glatt underlag.
4. Forsiktig ved håndtering av bensin; det er lett antennelig.
 - Bruk en godkjent bensinkanne.
 - Ikke fyll drivstoff på motoren når den går eller er varm.
 - Fyll alltid på bensintanken ute, og vær veldig forsiktig. Fyll aldri på bensintanken i lukkede rom.
 - Skru tanklokket godt til og tørk opp bensinsøl.
5. For maskiner med elektrisk motor eller elektrisk tenning må det brukes jordet stikkontakt.
6. Still inn tilstrekkelig høyde på oppsamlingshuset når du rydder grus- eller rullesteinflater.
7. Prøv aldri å endre innstillingene når motoren går (hvis produsenten ikke uttrykkelig anbefaler det).

4. La motoren og maskinen kjøle seg ned til utetemperaturen før du begynner å frese snøen.
5. Ved betjening av motordrevne maskiner kan fremmedlegemer slynges ut og inn i øynene. Ha derfor alltid på deg vernebriller eller øyevern under betjening, innstilling eller reparasjon.
6. Bruk hørselvern for å unngå hørselskader.

Betjening

1. Ikke bring hender eller føtter i nærheten av eller under bevegelige deler. Hold deg alltid unna utkaståpningen.
2. Vær ytterst forsiktig når du bruker maskinen på eller krysser grusveier og -innkjørsler. Pass alltid på skjulte hindringer og trafikk.
3. Hvis du møter et fremmedlegeme, slå av motoren, fjern tenningskabel, undersøk snøfreseren grundig på skader og reparer eventuelle skader før du starter og bruker snøfreseren på nytt.
4. Hvis maskinen vibrerer uvanlig, slå av motoren og let etter årsaken så fort som mulig. Vibrasjoner er som regel et tegn på at det finnes et problem.
5. Slå alltid av motoren, når du tar en pause i betjeningen, før du rengjør oppsamlings-/drivhjulhuset eller utkastbanen, og når du foretar reparasjoner, innstillinger eller inspeksjoner.
6. Før du foretar rengjøring, reparasjoner eller inspeksjoner, må du passe på at oppsamleren/drivhjulet og alle bevegelige deler står stille. Trekk tenningskabelen og hold den unna tennpluggene for å unngå tenning ved uhell. Trekk ut støpselet hos elektromotorer.
7. Ikke la motoren gå i lukkede rom, unntatt for å få start på den, eller for å flytte snøfreseren inn eller ut av bygninger. Åpne dørene til utsiden når du gjør dette; eksos er farlig.
8. Ikke fres i skråninger. Vær veldig forsiktig når du snur i skrånende terreng. Ikke prøv å frese i bratte skråninger.
9. Bruk aldri snøfreseren uten de foreskrevne skjermene, beskyttelsesplatene eller andre verneinnretninger.
10. Bruk aldri snøfreseren i nærheten av glassinnfestinger, kjøretøy, lyssjakter, skrånende terreng osv. uten å stille inn utkastretningen deretter. Hold barn og husdyr unna.

11. Ikke overbelast maskinen gjennom for rask snøfresing.
12. Bruk aldri maskinen på glatt underlag når transporthastigheten er høy. Forsiktig ved rygging.
13. Rett aldri utkastet mot personer på siden, og la ingen gå foran maskinen.
14. Koble fra oppsamleren/drivhjulet når snøfreseren skal flyttes eller ikke lenger benyttes.
15. Bruk kun ekstra- og tilbehørsdeler som er godkjent av snøfreserprodusenten, f.eks. avbalanseringsvekter, motvekter, kapslinger osv.
16. Bruk aldri snøfreseren ved dårlig sikt eller belysning. Sørg alltid for å stå støtt, og pass på å ha godt tak i håndtaket. Gå, ikke løp, bak maskinen.

Vedlikehold og oppbevaring

1. Kontroller regelmessig om verneinnretningene, knivskruene, festeskruene til motoren osv. er godt trukket til og dermed garanterer sikker bruk av maskinen.
2. Lagre aldri maskinen i bygninger der det finnes tennkilder som varmtvannsapparater, elektriske varmevifter, klestørkere osv., så lenge det er bensin i tanken. La motoren først avkjøles før maskinen lagres i et rom.
3. Følg nøye anvisningene i eierens håndbok når snøfreseren skal settes bort for lengre tid.
4. La sikkerhets- og betjeningsskiltene sitte på maskinen, eventuelt bytt dem ut.
5. La maskinen gå i noen minutter etter snøfresingen for å forhindre at oppsamleren/drivhjulet fryser fast.

3.2 Sikkerhetsanvisninger for betjening

- Du skal kun benytte maskinen til den typen arbeider den er ment for. Bruk som ikke er forskriftsmessig kan forårsake personskader eller materielle skader.
- Driv aldri apparatet med utslitte eller defekte deler. Bytt alltid defekte deler ut med originale reservedeler fra produsenten. Hvis apparatet drives med utslitte eller defekte deler, kan ingen garantikrav gjøres gjeldende ovenfor produsenten.
- Slå av motoren, vent til maskinen står stille og trekk av tennpluggen i følgende tilfeller:
 - Når du forlater maskinen
 - Før rengjørings- og vedlikeholdsarbeid

- Før innstillingsarbeid
- Etter at feil oppstår
- Før blokkeringer løses
- Før forstoppelser fjernes
- Etter kontakt med fremmedlegemer
- Når det oppstår feil eller uvanlige vibrasjoner på maskinen
- Ikke bruk apparatet hvis du er under påvirkning av alkohol, narkotika eller medisiner.
- For å unngå skader på hodet og lemmer samt hørselvern, skal korrekte klær og verneutstyr brukes.
- Klærne må være hensiktsmessig (tettsittende) og skal ikke være til hinder. Bruk aldri løse klær eller tilbehør som kan trekkes inn i maskinen, f.eks. skjerf.
- Det personlige verneutstyret består av:
 - Hørselvern og vernebriller
 - Faste og sklisikre sko
 - Vernehansker
- Hold hender, føtter og andre kroppsdeler samt klær unna freseskivlen, mateskruen og kastehjulet når de er i bevegelse.
- Følg lokale bestemmelser med hensyn til driftstid.
- Ikke la en driftsklar maskin være uten oppsyn.
- Fres aldri på tak.

3.3 Omgang med bensin og olje

- Eksplosjons- og brannfare: På grunn av bensin-luft-blandingen som kommer ut, er det fare for eksplosjonsfarlig atmosfære. Eksplosjoner og brann kan føre til alvorlige personskader og død ved ukyndig håndtering av drivstoff. Vær oppmerksom på det følgende:
 - Røyking forbudt ved håndtering av bensin.
 - Håndter bensin kun utendørs og aldri i lukkede rom.
 - Følg forholdsreglene som angis nedenfor.
- Transporter og oppbevar drivstoff utelukkende i godkjente canner. Sørg for at barn ikke har tilgang til drivstoff og olje som oppbevares.
- For å unngå forurensing av jordbunnen (miljøvern) må man alltid sørge for at bensin og

olje ikke havner på bakken ved tanking. Bruk en trakt ved tanking.

- Tank aldri opp apparatet i et lukket rom. Bensindamp kan samle seg på gulvet, noe som kan føre til eksplosjon.
- Tørk straks opp sølt bensin fra maskinen og bakken. Tekstiler som er brukt til å tørke opp bensin skal tørke på et godt ventilert sted før de avfallshåndtering. Hvis ikke kan tekstilene plutselig selvantenne.
- Hvis du har sølt bensin, oppstår det bensindamp. Start derfor ikke motoren på det samme stedet, men minst 3 m derfra.
- Unngå hudkontakt med mineraloljeprodukter. Pust aldri inn bensindamp. Bruk alltid vernehansker ved tanking. Verneklærne bør byttes og vaskes regelmessig.
- Påse at klærne ikke kommer i kontakt med bensinen. Dersom du får bensin på klærne, må klærne byttes umiddelbart.
- Åpne aldri tankklokket når motoren går eller er varm.
- Tank aldri opp maskinen mens motoren er varm eller mens motoren går.
- Overfyll aldri tanken (bensin utvider seg).
- Skru alltid fast tankklokket.
- Skift ut skadet tank eller tankklokk.
- Aldri spis, drikk eller røyk ved fylling av bensin eller olje.
- Dersom bensin er rent ut:
 - Ikke start motoren.
 - Unngå tenningsforsøk.
 - Tørk opp bensinsøl med bindemiddel eller filler, og kast deretter miljøriktig.
 - Rengjør apparatet.
- Dersom motorolje er rent ut:
 - Ikke start motoren.
 - Tørk opp oljesøl med oljebindemiddel eller filler, og kast deretter miljøriktig.
 - Rengjør apparatet.

4 MONTERING

⚠ ADVARSEL! Fare på grunn av ufullstendig montering! Å drive en ufullstendig montert maskin kan føre til alvorlige personskader.

- Betjen maskinen kun når alt er satt sammen!
- Før innkobling må du sjekke at alle sikkerhets- og verneinnretninger er på plass og fungerer!

Nødvendig verktøy

Nr.	Verktøy
1	Fastnøkkel SW 10 (x2)
2	Fastnøkkel SW 13
3	Unbrakonøkkel 5 mm
4	Kombi- eller spisstang
5	Skrujern
6	Sprayolje
7	Dekkløftpumpe med manometer (bilventil)

4.1 Montere nedre styre (02, 03)

1. Skru ut skruene fra snøfreseren (02/1).
2. Fest nedre styre på snøfreseren (03/1).

4.2 Montere kontrollpanel (04)

1. Fest 3 skruer (04/1).
2. La et hull være åpent for sveivføringen (04/2).

4.3 Skru fast og innstille bowdenkabler (kjøre- og skruedrev) (05)

Still inn de 3 bowdenkablene som følger:

1. Drei justeringsdel på vaiertrekk (05/1) i pilretning (05/a), til vaiertrekket ikke lenger henger gjennom (lett strammet). Hold fast vaieren under dreining, slik at den ikke dreier seg med.
2. Skru fast (05/b) kontramutter (05/2).

4.4 Skru fast stenger for girspak (06)

1. Heng inn stenger (06/1) nede på huset (06/2).

4.5 Montere spakene for girvalg og utkasthøyde (07)

1. Sett sprengskiver (07/1) på gjengene.
2. Skru på og trekk til spak for utkasthøyde (07/2).
3. Skru på og trekk til spak for girvalg (07/3).

4.6 Koble til kontakt for oppvarming og belysning (08)

1. Koble til kontakt for oppvarming og belysning (08/1).

4.7 Montere snøutkast (09, 10)

1. Påfør litt sprayolje (også smørefett mulig) på glideflaten (09/1) mellom snøutkast og snøfreser.

2. Sett på (10/a) snøutkast (10/1).
3. Stikk festeskruene (10/2) innenfra gjennom laskene og inn i snøutkastet.
4. Skru fast snøutkastet med selvsikrende muttere (10/3).

4.8 Feste vaiertrekk på utkastklaff (11)

1. Hekt vaiertrekk inn i føringen (11/1, 11/2). Gummibeskyttelsen må være festet på det ytre vaiertrekket.
2. Drei kontramutter (11/3, 11/4) fast mot føringen (11/2).

4.9 Montere sveiv for snøutkast (12)

1. Stikk føring for sveiven (12/1) inn i styret og fest den. Ikke trekk til ennå.
2. Skyv sveiven gjennom føringen på styret (12/a).
Hvis det er vanskelig å skyve sveiven mot den nedre føringen, er det mulig å etterjustere føringen på styret. For å gjøre det løsnr du skruene litt og trekker dem til igjen etter justeringen (12/1).
3. Sett inn (12/b) sikrings splint (12/2) med tang.

5 IGANGSETTING

⚠ ADVARSEL! Fare for skader pga. defekt maskin! Å drive en defekt maskin kan føre til alvorlige personskader i tillegg til skader på maskinen.

- Driv bare maskinen når den ikke er defekt eller har skader og når ingen deler mangler eller er løse.

ℹ MERK Det skal alltid foretas en visuell kontroll før bruk. Apparatet må ikke brukes med løse, skadede eller slitte drifts- og/eller festedeler.

5.1 Driftsmidler

⚠ FARE! Eksplosjons- og brannfare. På grunn av bensin-/luft-blandingen som kommer ut, er det fare for eksplosjonsfarlig atmosfære. Eksplosjoner og brann kan føre til alvorlige personskader og død ved ukyndig håndtering av drivstoff.

- Røyking forbudt ved håndtering av bensin.
- Håndter bensin kun utendørs og aldri i lukkede rom.

⚠ FARE! Livsfare pga. forgiftning. Avgassene til motoren inneholder kullmonoksid som kan drepe mennesker i løpet av noen få minutter.

- Driv motoren aldri i lukkede rom, men bare utendørs.
- Pust aldri inn motoreksos.
- Slå motoren av hvis du føler deg svimmel, uvel eller svak ved bruk. Oppsøk straks lege.

i MERK Brukt motorolje avhendes på miljøvennlig vis! Vi anbefaler at gammel olje deponeres i en lukket beholder til et resirkuleringscenter eller til kundeservice. **Gammel olje skal ikke**

- kastes sammen med vanlig avfall
- helles i kloakken eller avløpssystemet
- tømmes over jordsmonn

i MERK Følg den medfølgende bruksanvisningen for motoren!

Før idriftsettelse må du fylle på motorolje og fylle drivstoff på snøfreseren.

	Bensin	Motorolje
Sorter	Bensin / blyfri (86 oktan eller mer) Motoren er E10-egnet.	Anbefaling SAE 5W-30
Fyllmengde	4 l	0,95 l

5.2 Fulle på motorolje (13)

1. Skru av oljepåfyllingslokk (13/1) og legg det på et rent sted.
2. Fyll på olje med en trakt.
3. Sjekk fylle nivå.
4. Steng oljeinnfyllingsåpningen og rengjør.

For korrekt sjekk av oljenivå, se motoranvisning.

5.3 Fyll på bensin (13)

1. Skru av tanklokk (13/2) og legg det på et rent sted.
2. Fyll på bensin med en trakt.
3. Steng tankfyllingsåpningen og rengjør.

5.4 Sjekke dekktrykk (14)

1. Sjekk dekktrykk spesielt før første gangs bruk om vinteren og minst hver tredje måned i driftstiden.
Det maksimalt tillatte dekktrykket står på dekkene (14/1). Merk: 1 bar = ca. 14,5 psi

2. Pump opp hjulene jevnt med en dekkluftpumpe.

5.5 Stille inn fresehøyde (15, 16, 17)

⚠ FORSIKTIG! Fare for personskader. Fare for kuttskader ved å gripe inn i mateskruen når den går.

- Juster fresehøyden bare ved avslått motor og stillestående mateskrue.

Still inn fresehøyden slik at grus og andre fremmedlegemer ikke tas opp. Ta hensyn til store ujevnheter, for eksempel dype spor, kumlokk eller brosteiner.

1. Flytt maskinen til plant underlag for å justere den.
2. Løsne venstre og høyre klemmeskrue på meiene (15/1, 16/1).
3. Løft ryddeplate (15/2) på ønsket høyde (15/a) og trekk til meier.
4. Pass på at meiene står like langt ned (15/b) slik at ryddeplaten går parallelt med underlaget.

i MERK Hvis meiene er slitte (sliperand (17/1) slitt gjennom), snu meiene 180° opp ned (17/a) og bruk den andre siden.

5.6 Kontrollere brytebolter på maskinen (18, 34)

⚠ ADVARSEL! Fare for skader på apparatet. En fastfrost mateskrue kan føre til skader på kilereimene.

- Sjekk før motorstart om mateskruen er fryst fast.
 - Sett snøfreseren på et egnet sted, til mateskruen er tint.
1. Sjekk hver gang før start om de seks bryteboltene (18/1, 34/2) er hele.
 - Avrevne brytebolter må byttes mot originale reservedeler. Ved bruk av ikke-godkjente reservedeler kan maskinen ta stor skade!
 - To reservebrytebolter (01/4) sitter på betjeningspanelet.
 2. Sjekk alle betjenings-elementer, sikkerhetsinnretninger, muttere, skruer og bolter på maskinen om de er fullstendige, sitter godt og ikke er skadet.

5.7 Starte motor (19–24)

⚠ FARE! Livsfare pga. forgiftning. Avgassene til motoren inneholder kullmonoksid som kan drepe mennesker i løpet av noen få minutter.

- Driv motoren aldri i lukkede rom, men bare utendørs.
- Pust aldri inn motoreksos.
- Slå motoren av hvis du føler deg svimmel, uvel eller svak ved bruk. Oppsøk straks lege.

⚠ ADVARSEL! Fare for skader på apparatet. En fastfrost mateskrue kan føre til skader på kilereimene.

- Sjekk før motorstart om mateskruen er fryst fast.
- Sett snøfreseren på et egnet sted, til mateskruen er tint.

Startprosess (19, 20, 21, 22)

1. Sjekk olje- og drivstoffnivå.
2. Åpne (19/a) drivstoffkran (19/1).
3. Sjekk at kjøre- og skruedrevet er koblet ut. Begge koblingsspakene må stå rett opp.
4. Skyv choke (19/2) til posisjon CLOSE (19/b).
5. Trykk primerknapp (20/1) 3x, med ca. 2 sekunders avstand. Trykk primerknappen 5x ved temperaturer under 10 °C.
6. Skyv gasshendel (21/1) til posisjon Fort (21/a).
7. Sett inn motornøkkel (22/1).

Manuell start (23)

1. Dra litt i startsnoren, til du møter den første motstand, trekk snoren deretter raskt og jevnt ut og la den langsomt trekke seg inn igjen (23/a).

230 V-startprosess (24)

1. (24/a)

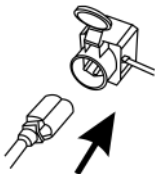

2. (24/b)

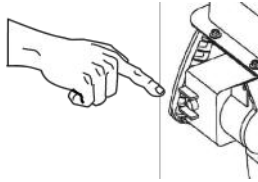

5.8 Stoppe motor (25, 26)

⚠ ADVARSEL! Fare som følge av roterende maskindeler! Det å gripe inn i roterende maskindeler fører til alvorlige personskader!

- Aldri grip inn i mateskruen når den roterer!
1. Skyv gasshendel (25/1) til posisjon Sakte (25/a).
 2. For å forhindre fastfrysing, la mateskrue og kastejula gå til de er så godt som snøfrie. Ellers kan kilereimene skades ved start.
 3. Ta ut (26/a) motornøkkel (26/1).
 4. Motor slår seg av.
 5. Drei drivstoffkran (26/2) til posisjon OFF (Av) (26/b).

6 BETJENING

6.1 Starte fresing (27, 28, 29)

⚠ ADVARSEL! Fare som følge av roterende maskindeler! Det å gripe inn i roterende maskindeler fører til alvorlige personskader!

- Aldri grip inn i mateskruen når den roterer!

⚠ ADVARSEL! Gjenstander kastes ut! Skadefare og fare for materielle skader som følge av gjenstander som kastes ut!

- Drei aldri utkastkanalen mot personer, dyr, vinduer, biler eller dører.
1. Gjennomfør idriftsettelse.
 2. Sjekk posisjon på snøutkast og still inn utkastretning med sveiv (27/1).
 3. Still inn utkasthøyde (27/2).
 4. Start motor (19–24).
 5. Legg inn gir for fremdrift (28/3):
 - 1 til 6 er forovergir, der 1 er det mest langsomme og 6 det forreste giret.
 - R1 og R2 er reversgir, der R1 er det langsomme og R2 det forreste giret.
 6. Trykk koblingsspaken (28/4) for skruedrevet (28/a).

- Trykk koblingsspaken (29/5) for kjøredrevet (29/a).

6.2 Stoppe fresing (30)

- Slipp koblingsspakene (30/1) for skrue- og kjøredrevet (koble ut) (30/a).

For å forhindre fastfrysing, la mateskrue og kastehjul gå til de er så godt som snøfrie. En fastfrost mateskrue skader kilereimene.

Snøfreser stanser, mateskrue og kastehjul stopper.

6.3 Skifte kjøregir (30, 31)

- Slipp koblingsspakene (30/1) for skrue- og kjøredrevet (koble ut) (30/a).
 - Skift gir bare i utkoblet tilstand, ellers kan maskinen skades!
 - Mateskruen blokkerer hvis den startes i tung og våt snø. La den helst gå hele tiden.
- Skift gir med girspak (31/1).

6.4 Fjerne blokkeringer i snøutkastet (30, 32)

f MERK For å unngå blokkeringer ved tung og våt snø bør du la mateskruen gå hele tiden.

Hvis snøen ikke lenger kastes skikkelig ut, kan det skyldes snø- og isavleiringer på mateskrue og i utkastkanalen.

- Slipp koblingsspakene (30/1) for skrue- og kjøredrevet (koble ut) (30/a).
- Slå av motor (25, 26).
- Fjern forsiktig snøen fra utkastkanalen og mateskruen med hjelpeverktøy (32/1).

Hvis snøutkastet fortsatt ikke er tilstrekkelig, oppsøk et autorisert verksted.

7 REPARASJON

⚠ ADVARSEL! Fare for personskader ved reparasjonsarbeider. Feil utførte reparasjoner kan føre til alvorlige personskader i tillegg til skader på maskiner.

- Reparasjonsarbeid må kun utføres av produsentens serviceverksteder eller autoriserte fagbedrifter!

Profesjonell kontroll er alltid nødvendig:

- Etter at man har kjørt på en hindring.
- Når motoren stanser plutselig.
- Skade på mateskruen eller kastehjulet.

8 VEDLIKEHOLD OG PLEIE

⚠ FORSIKTIG! Fare for personskader. Apparatdeler med skarpe kanter og bevegelige apparatdeler kan føre til skader.

- Bruk alltid vernehansker ved vedlikeholds-, stelle- og rengjøringsarbeider!
- Slå av motoren og forsikre deg om at den står stille!
- Trekk tennpluggetten!
- Rengjør apparatet etter hver bruk. Fjern spesielt rester av veisalt.
- Ikke spyl maskinen med vann. Vann som trenger inn i maskinen, kan føre til feil (tenningen, forgasser).
- Skift alltid ut defekt lydtemper.
- Overhold vedlikeholdsplanen.
- Overhold motoranvisning.

8.1 Vedlikeholdsplan

Før hver bruk

- Sjekk oljenivå (se motoranvisning).
- Sjekk brytebolter.
- Kontroller maskin på skader.
- Sjekk om mateskruen er fryst fast.

Etter de første 5 driftstimer

- Skift motorolje (se motoranvisning).

Etter 8 driftstimer

- Smør mateskrue.

Hver tredje måned

- Sjekk dekktrykk.
- Spray inn ring (09/1) på snøutkast med sprayolje.

Årlig

- Skift tennplugg (se motoranvisning).
- Smør mateskrue.
- Skift motorolje.

8.2 Smøre mateskrue (33)

Press universalfett med en fettpresse med 2–3 press inn i smørenippel (33/1).

8.3 Vedlikeholde hjul- og skruedrev

⚠ ADVARSEL! Fare for personskader pga. vedlikeholdsarbeider. Feil vedlikehold kan føre til alvorlige personskader i tillegg til skader på maskinen.

- Still bare inn vaiertrekk når motoren er slått av.
- Stopp motoren hvis hjul-/skruedrevet ikke lar seg slå av.
- Ikke prøv å reparere selv, oppsøk heller et autorisert verksted så fort som mulig.

f MERK Fuktighet i vaiertrekket kan føre til korrosjon eller fastfrysing. Vaiertrekk må alltid byttes når det er skadd.

Stille inn vaiertrekk

Hvis hjul- og skruedrevet ikke lenger lar seg slå på når motoren går, må tilsvarende vaiertrekk justeres.

1. Løsne kontramutter (05/2).
2. Drei justeringsdel på vaiertrekk (05/1) i pilretning (05/a), til vaiertrekket ikke lenger henger gjennom (lett strammet). Hold fast vaieren under dreining, slik at den ikke dreier seg med.
3. Skru fast (05/b) kontramutter (05/2).
4. For å kontrollere innstillingen starter du motoren og kobler inn hjul-/skruedrevet.
5. Hvis hjul-/skruedrevet fortsatt ikke lar seg koble sikkert inn eller ut, må maskinen inn til et autorisert verksted.

8.4 Skifte ut brytebolt (18, 34)

For operatørens og maskinens sikkerhet ryker bryteboltene (18/1) etter blokkering av mateskruen.

f MERK Avrevne brytebolter må byttes mot originale reservedeler. Ved bruk av ikke-godkjente reservedeler kan maskinen ta stor skade!

1. Slå av maskin og trekk tennpluggette.
2. Fjern sikringssplint (34/1).
3. Ta ut skadet brytebolt (34/2).
4. Sjekk aksel for skader.
5. Sett inn ny brytebolt (34/2) og sikre med sikringssplint (34/1).

9 FEILSØKING

⚠ FORSIKTIG! Fare for personskader. Apparatdeler med skarpe kanter og bevegelige apparatdeler kan føre til skader.

- Bruk alltid vernehansker ved vedlikeholds-, stelle- og rengjøringsarbeider!
- Slå av motoren og forsikre deg om at den står stille!
- Trekk tennpluggetten!

f MERK Ved feil som ikke er oppført i denne tabellen, eller som du ikke selv kan utbedre, henvend deg til vår kundeservice.

Feil	Utbedring
Motor går ikke.	Fyll på bensin.
	Skyv gasshendel til Start.
	Slå på choke, betjen primer.
	Vedlikehold tennpluggen.
Motorytelse synker.	Rengjør utkastkanal/hus.
	Fjern snø og is fra mateskruen og kastejhjul.
	Reduser arbeidshastighet.
Hjuldrev fungerer ikke når koblingsspak er trykket.	Etterjuster vaiertrekk.
	Oppsøk serviceverksted.
Hjuldrev lar seg ikke stoppe (kobler ikke lenger ut).	<ul style="list-style-type: none"> ■ Slå av motor. ■ Ikke prøv å reparere selv! ■ Oppsøk serviceverksted.
Mateskruen dreier seg ikke når koblingsspak er trykket.	Brytebolt revnet, bytt.
	Etterjuster vaiertrekk.
	Oppsøk serviceverksted.

Feil	Utbedring
Mateskrue lar seg ikke stoppe (kobler ikke lenger ut).	<ul style="list-style-type: none"> ■ Slå av motor. ■ Ikke prøv å reparere selv! ■ Oppsøk serviceverksted.
Maskin vibrerer unormalt mye.	Kontroller mateskrue og kastejul.
Maskin drar ensidig.	Sjekk dekktrykk, tilpass.
	Sjekk meier, still inn eller bytt.

ReservedelerSe: www.al-ko.com**10 OPPBEVARING**

⚠ ADVARSEL! Brann- og eksplosjonsfare.
Bensindamp er meget lett antennelig.

- Lagre ikke apparatet i nærheten av åpne flammer eller varmekilder.

Etter bruk skal maskinen rengjøres grundig, og – hvis montert – sett på alle beskyttelsesdekslene igjen. Oppbevar apparatet på et tørt sted som kan låses og som er utenfor rekkevidden til barn.

Ved lengre tids opplagring av maskinen, for eksempel etter vinteren, må følgende arbeid gjøres for å unngå skader:

- Tømme forgasser:
 - Start motor.
 - Steng drivstoffkran.
 - Vent til motoren dør ut.
- La motoren avkjøles.
- Oppbevar maskinen tørt og utilgjengelig for barn og uvedkommende.
- Tøm bensintank eller fyll helt opp.
- Ta ut motornøkkel.
- Trekk tennpluggette.

11 AVFALLSHÅNDTERING

- Bensin og motorolje hører ikke til i husholdningsavfallet eller avløpet, men skal tilføres atskilt for avfallshåndtering eller deponering!
- Før avfallsbehandling av apparatet må drivstofftanken og motoroljeholderen tømmes!
- Emballasje, maskin og tilbehør er laget av gjenvinnbare materialer og skal deponeres tilsvarende.

12 KUNDESERVICE/SERVICE

Ved spørsmål om garanti, reparasjon eller reservedeler henvend deg til det nærmeste AL-KO-serviceverkstedet. Dette finner du på Internett på følgende adresse:

www.al-ko.com/service-contacts

13 GARANTI

Vi utbedrer eventuelle material- eller produksjonsfeil på maskinen innenfor den lovmessige foreldelsesfristen for mangelskrav ved at vi velger å foreta en reparasjon eller levere et nytt produkt. Foreldelsesfristen fastlegges ut fra gjeldende lovgivning i landet hvor maskinen ble kjøpt.

Vår garanti gjelder kun ved:

- overholdelse av bruksanvisningen
- Sakkyndig behandling
- Bruk av originale reservedeler

Garantien gjelder ikke ved:

- Egenutførte reparasjonsforsøk
- Egenutførte tekniske endringer
- Ikke tiltenkt bruk

Følgende omfattes ikke av garantien:

- Lakkskader som skyldes normal slitasje
- Slitasjedeler som på reservedelskortet er merket med xxxxxx (x) ramme
- Forbrenningsmotorer (for disse gjelder de garantivilkårene til den respektive motorprodusenten)

Garantitiden begynner å løpe med kjøpet til den første sluttbrukeren. Fakturadatoen er utslagsgivende. Ved garantikrav henvender du deg til din forhandler eller til nærmeste autoriserte kundeservice med denne garantierklæringen og den originale kvitteringen. De lovbestemte mangelfordringene fra kjøper overfor selger forblir uberørt gjennom denne erklæringen.

KÄÄNNÖS ALKUPERÄISESTÄ KÄYTTÖOHJEESTA**Sisällysluettelo**

1	Tietoa käyttöohjeesta.....	201	5.4	Renkaiden ilmanpaineen tarkistaminen (14)	208
1.1	Otsikkosivun symbolit.....	202	5.5	Linkouskorkeuden säätö (15, 16, 17)	208
1.2	Merkkien selitykset ja huomiosanat ...	202	5.6	Laitteen murtopultin tarkastus (18, 34)	209
2	Tuotekuvaus	202	5.7	Moottorin käynnistäminen (19 – 24) ...	209
2.1	Käyttötarkoitus	202	5.8	Moottorin sammuttaminen (25, 26).....	209
2.2	Mahdollinen ennakoitavissa oleva väärä käyttö.....	202	6	Käyttö	210
2.3	Turva- ja suojalaitteet.....	202	6.1	Linkouksen aloittaminen (27, 28, 29).....	210
2.4	Toimitussisältö	202	6.2	Linkouksen pysäyttäminen (30).....	210
2.5	Laitteessa käytettävät merkinnät.....	203	6.3	Ajovaihteen vaihtaminen (30, 31)	210
2.5.1	Turvamerkinnot.....	203	6.4	Heittotorven tukkeutumien avaaminen (30, 32)	210
2.5.2	Käyttömerkinnät.....	203	7	Korjaustyöt	210
2.6	Tuotteen yleiskuva 620 E III (01)	203	8	Huolto ja hoito	210
3	Turvallisuusohjeet.....	204	8.1	Huoltosuunnitelma	211
3.1	Turvallisuusohjeet standardin ISO 8437 liitteen A mukaan	204	8.2	Linkousosan voitelu (33).....	211
3.2	Käyttöä koskevia turvallisuusohjeita ..	205	8.3	Pyörästön ja linkousosan huolto	211
3.3	Bensiinin ja öljyn käsittely	206	8.4	Murtopultin vaihtaminen (18, 34)	211
4	Asennus	207	9	Ohjeet häiriötilanteissa	211
4.1	Alapalkin asennus (02, 03).....	207	10	Säilytys	212
4.2	Hallintapaneelin asennus (04).....	207	11	Hävittäminen	212
4.3	Bowden-vaijerien asennus ja säätö (pyörästö ja linkousosa) (05).....	207	12	Asiakaspalvelu ja huolto	212
4.4	Vaihdekepin tangon ruuvi kiinnitys (06).....	207	13	Takuu ja tuotevastuu	213
4.5	Vaihdekepin ja heittokorkeuden säätöviivun asennus (07).....	207	1	TIETOA KÄYTTÖOHJEESTA	
4.6	Lämmityksen ja työvalon pistokkeen kytkeminen (08).....	207	■	Saksankielinen versio on alkuperäinen käyttöohje. Kaikki muut kieliversiot ovat alkuperäisen käyttöohjeen käännöksiä.	
4.7	Heittotorven asennus (09, 10).....	207	■	Säilytä käyttöohje aina siten, että voit tarvittaessa tarkistaa siitä tarvitsemasi laitetta koskevat tiedot.	
4.8	Bowden-vaijerin kiinnitys heittotorven läppään (11).....	207	■	Luovuta käyttöohje aina laitteen mukana.	
4.9	Heittotorven säätökammen asennus (12).....	207	■	Lue käyttöohjeeseen sisältyvät turvallisuusohjeet ja varoitukset ja noudata niitä.	
5	Käyttöönotto.....	207			
5.1	Käyttöaineet	208			
5.2	Moottoriöljyn lisääminen (13)	208			
5.3	Bensiinin lisääminen (13)	208			

1.1 Otsikkosivun symbolit

Symboli	Merkitys
	Lue tämä käyttöohje ehdottomasti huolellisesti läpi ennen käyttöönottoa. Käyttöohjeen lukeminen on laitteen turvallisen ja häiriöttömän käytön edellytys.
	Käyttöohje
	Älä käytä bensiinillä toimivaa laitetta avotulen tai lämmönlähteiden läheisyydessä.

1.2 Merkkien selitykset ja huomiosanat

VAARA! Tarkoittaa välittömän vaaran aiheuttavaa tilannetta, joka aiheuttaa kuoleman tai vakavan loukkaantumisen, jos sitä ei vältetä.

VAROITUS! Tarkoittaa mahdollisesti vaarallista tilannetta, joka voi aiheuttaa kuoleman tai vakavan loukkaantumisen, jos sitä ei vältetä.

VARO! Tarkoittaa mahdollisesti vaarallista tilannetta, joka voi aiheuttaa lievän tai keskivaikean loukkaantumisen, jos sitä ei vältetä.

HUOMAUTUS! Tarkoittaa tilannetta, joka voi aiheuttaa aineellisia vahinkoja, jos sitä ei vältetä.

HUOMAUTUS Lisätietoja laitteesta ja sen käytöstä.

2 TUOTEKUVAUS

2.1 Käyttötarkoitus

Laite on tarkoitettu ainoastaan vasta sataneen, irtotaisen rännän ja lumen raivaamiseen yksityisalueilla esimerkiksi päällystetyiltä teiltä, pihoilta, autotallien edustoilta, jalankulkureiteiltä ja auto-paikoilta. Raivattavien teiden ja pintojen pinnan on oltava kiinteä ja tasainen, esim. betoni- tai graniittikiveys tai asfaltti.

Laite on tarkoitettu ainoastaan yksityiskäyttöön. Kaikenlainen muu käyttö ja laitteeseen tehtävät muutokset ja lisäykset katsotaan käyttötarkoituksesta poikkeavaksi käytöksi, jonka seurauksena on takuun raukeaminen, vaatimustenmukaisuuden menettäminen (CE-merkintä) sekä valmistajan kaikenlaisen vastuun raukeaminen käyttäjälle tai ulkopuolisille aiheutuvista vahingoista.

2.2 Mahdollinen ennakoitavissa oleva väärä käyttö

Laite ei sovellu lumen raivaamiseen päällystämättömillä teillä ja pinnoilla kuten hiekka- ja sora-teillä tai nurmikoilla. Laitteella ei voi raivata erittäin suuria lumimääriä ja korkeita kinoksia, erittäin märkää lunta tai kiinteää lunta tai jäätä.

Laitetta ei ole tarkoitettu ammattimaiseen käyttöön julkissa puistoissa ja urheilukentillä eikä maa- ja metsätaloudessa.

2.3 Turva- ja suojalaitteet

VAROITUS! **Loukkaantumisvaara.** Vialliset turvalaitteet ja suojukset sekä turvalaitteiden ja suojusten poistaminen käytöstä voivat aiheuttaa vakavia vammoja.

- Korjauta vialliset turvalaitteet ja suojukset.
- Älä koskaan poista turvalaitteita tai suojuksia toiminnasta.

KytKentäkahva

Laitteen ohjainosassa on kaksi kytKentäkahvaa. Päästä kahvoista irti vaaratilanteessa.

- Linkouksen kytKentäkahva. Linko pysähtyy.
- Pyörästön kytKentäkahva. Pyörästö pysähtyy.

Säädettävä heittotorvi

Säädä heittotorven asento niin, että lumi ei linkoudu ihmisten, eläinten, rakennusten, ajoneuvojen tai muiden esineiden päälle. Älä vaaranna lumenlinkouksella tieliikennettä tai jalankulkijoita.

2.4 Toimitussisältö

Toimitus sisältää tässä mainitut osat. Tarkista, ovatko kaikki osat mukana:

Nro	Osa
1	Lumilinko
2	Puhdistustyökalu
3	Käyttö- ja asennusohje
4	Sytytystulppa-avain
5	Moottorin käyttöohje
6	Hallintapaneeli
7	Heittotorvi
8	Heittotorven kiinnitysarra (3x)
9	Linkouksen säätökampi
10	Vaihdekeppi

Nro	Osa
11	Heittokorkeuden säätövipu
12	Varamurtopultit ja varmistussokat (2x)
13	Moottorin avain (2x)

2.5 Laitteessa käytettävät merkinnät

2.5.1 Turvamerkinnät

Symboli	Merkitys
	Huomio! Käsittele erityisen varovasti!
	Lue käyttöohje ennen käyttöönottoa!
	Heittoalueella ei saa oleskella. Lintogutun lumen aiheuttama vaara.
	Käytä suojalaseja ja kuulonsuojaimia!
	Älä koske pyöriin osiin. Tarttumisvaara!
	Heittotorveen ei saa koskea!
	Älä tartu linkousosaan tai astu sen päälle!
	Sammuta moottori ennen kaikkia laitteen parissa tehtäviä töitä.
	Irrota sytytystulpan pistoke ennen huolto- ja korjaustöitä.

Symboli	Merkitys
	Muiden henkilöiden oleskelu vaara-alueella on kielletty!
	Heittoalueella on pyöriä osia! Tarttumisvaara!

2.5.2 Käyttömerkinnät

Kuristin KIINNI / AUKI	
Vauhti Nopea / hidas	
Moottorin avain Päällä / pois päältä	
Polttoainehana OFF (Kiinni) ON (Auki)	
Esirikastinpainike	

2.6 Tuotteen yleiskuva 620 E III (01)

Tuotteen yleiskuvaan (01) on merkitty laitteen osat.

Nro	Osa
1	Lämmitettävät työntökahvat
2	Työvalon kytkin
3	Työntökahvojen lämmityksen kytkin
4	Varamurtopultit
5	Linkouksen kytkentäkahva
6	Heittokorkeuden säätövipu
7	Vaihdekeppi, 6 vaihdetta eteen ja 2 taakse
8	Pyörästön kytkentäkahva
9	Heittokorkeuden säätö
10	Heittotorvi ja suojuus
11	Työvalo

Nro	Osa
12	Heittosuunnan säätökampi
13	Tankin kansi
14	Kilpi
15	Puhdistustyökalu (kiinnitetty kilpeen)
16	Sytytystulpan pistoke
17	Linkousosa
18	Heittopyörä
19	Korkeussäädettävät liukujalakset
20	Linkouslevy

3 TURVALLISUUSOHJEET

VAARA! Hengenvaara ja vakavien vammojen vaara! Tietämättömyys turvallisuus- ja käyttöohjeista voi aiheuttaa erittäin vakavia vammoja ja jopa kuoleman.

- Tutustu kaikkiin tässä käyttöohjeessa ja muissa mainituissa käyttöohjeissa annettaviin turvallisuus- ja käyttöohjeisiin ja ota ne huomioon ennen laitteen käyttöä.
- Säilytä kaikki toimitukseen sisältyvät asiakirjat tulevaa tarvetta varten.

VAROITUS! Tulipalo- ja räjähdysvaara. Polttoaineen päästessä säiliöstä syntyy räjähtävä bensiini-ilmakeos. Jos polttoainetta käsitellään epäasianmukaisesti, sen leimahtaminen, räjähtäminen tai syttyminen voivat aiheuttaa vakavia vammoja tai kuoleman.

- Älä koskaan säilytä moottoria avotulen tai lämmönlähteiden läheisyydessä.
- Älä koskaan käytä moottoria palavassa ympäristössä.

VAROITUS! Viallisen laitteen aiheuttama loukkaantumisvaara. Viallisen laitteen käyttö voi aiheuttaa vakavia vammoja ja vaurioittaa laitetta.

- Käytä laitetta vain, kun siinä ei ole vikoja tai vaurioita eikä puuttuvia tai puutteellisesti kiinnitettyjä osia.

VAROITUS! Laitteen pyörievien osien aiheuttama vaara! Laitteen pyöriiviin osiin tarttuminen aiheuttaa vakavia vammoja!

- Älä milloinkaan koske pyöriivään linkousosaan!

VAROITUS! Loukkaantumisvaara. Vialliset turvalaitteet ja suojuukset sekä turvalaitteiden ja suojusten poistaminen käytöstä voivat aiheuttaa vakavia vammoja.

- Korjauta vialliset turvalaitteet ja suojuukset.
- Älä koskaan poista turvalaitteita tai suojuksia toiminnasta.

3.1 Turvallisuusohjeet standardin ISO 8437 liitteen A mukaan

Osaaminen

1. Lue käyttö- ja huolto-ohjeet huolellisesti läpi. Tutustu huolellisesti ohjausosiin ja laitteen asianmukaiseen käyttöön. Harjoittele laitteen turvallista käyttöä, etenkin sen ja ohjausosien nopeaa pysäyttämistä.
2. Lasten ei saa missään olosuhteissa antaa käyttää laitetta. Aikuiset, jotka eivät ole saaneet asianmukaista opastusta laitteen käyttöön, eivät saa missään olosuhteissa käyttää sitä.
3. Pidä muut, varsinkin pienet lapset ja kotieläimet, pois laitteen käyttöalueelta.
4. Varsinkin jos laitetta käytetään peruutettaessa, on varottava liukastumista ja kaatumista.

Valmistelut

1. Tarkasta huolellisesti alue, jolla aiot käyttää laitetta, ja poista kaikki matot, kelkat, laudat, kaapelit ja muut ylimääräiset esineet.
2. Kytke vaihde vapaalle ja moottori joutokäynnille, ennen kuin käynnistät moottorin.
3. Käytä laitetta vain asianmukaisiin talvivaatteisiin pukeutuneena. Käytä kenkiä, jotka varmistavat tukevan asennon liukkaalla alustalla.
4. Käsittele bensiiniä varovasti; se on helposti syttyvää.
 - Käytä kunnollista bensiinikanisteria.
 - Älä koskaan tankkaa moottoria, kun se on käynnissä tai kuuma.
 - Täytä bensiinitankki aina ulkona ja erittäin varovasti. Älä koskaan täytä bensiinitankkia suljetuissa tiloissa.
 - Sulje tankin kansi tiukasti ja pyyhi läikkynyt bensiini pois.
1. Kaikille sähkökäyttöisille tai sähköisellä sytytyksellä varustetuille laitteille on käytettävä maadoitettua suojakosketinpistorasiaa.
2. Säädä lingon korkeutta maapohjan mukaan, jos linkoat esim. hiekaista tai kivistä aluetta.

3. Älä yritä muuttaa säätöjä koneen käydessä (paitsi niissä tapauksissa, joissa valmistaja sitä nimenomaisesti suosittelee).
4. Anna moottorin ja koneen jäähtyä ulkolämpötilaan, ennen kuin aloitat linkoamisen.
5. Kaikenlaisia moottorilla toimivia koneita käytettäessä silmiin voi päästä sinkoutumaan vieraita esineitä. Käytä siksi käytön, säätöjen ja korjaustöiden aikana aina suojalaseja tai silmäsuojaimia.
6. Käytä kuulosuojaimia kuulovaurioiden välttämiseksi.

Käyttö

1. Älä vie käsiä tai jalkoja liikkuvien osien lähelle tai alle. Pysytele aina loitolla heittoaukosta.
2. Ole erityisen varovainen, jos käytät laitetta hiekkateillä tai -pinnoilla tai ylität niitä. Varo piilossa olevia esteitä ja liikennettä.
3. Jos törmää johonkin esineeseen, sammuta moottori, poista sytytyskaapeli, tarkista lumilingon mahdolliset vauriot huolellisesti ja korjaa ne, ennen kuin käynnistät ja käytät lumilinkoa uudelleen.
4. Jos laite tärisee epätavallisesti, sammuta moottori ja selvitä syy välittömästi. Tärinä on yleisesti merkki siitä, että laitteessa on ongelma.
5. Sammuta moottori aina, kun keskeytät laitteen käytön, ennen keräimen/vetopyöräkotelon ja heittotorven puhdistusta ja korjaustöiden, säätöjen tai tarkastusten tekemistä.
6. Puhdistus- ja korjaustöiden tai tarkastusten yhteydessä on varmistettava, että keräin/vetopyörä ja kaikki liikkuvat osat ovat pysähdyksissä. Vedä sytytysjohto irti ja pidä se erillään sytytystulpasta, jotta vältät tahattomia sytytyksiä. Jos laitteessa on sähkömoottori, vedä pistoke irti.
7. Moottoria ei saa käyttää suljetuissa tiloissa muuten kuin käynnistämistä varten tai lumilingon kuljettamiseen rakennuksen sisälle tai sieltä ulos. Avaa ulko-ovi, sillä pakokaasut ovat vaarallisia.
8. Älä käytä linkoa rinteissä. Ole varovainen, kun käännät laitetta kaltevilla pinnalla. Älä yritä lingota jyrkkiä rinteitä.
9. Älä koskaan käytä lumilinkoa ilman oikein asennettuja suojaevyjä, suojuksia tai muita suojalaitteita.

10. Älä käytä lumilinkoa lasirakenteiden, autojen, ikkunakuulujen, rinteiden tms. lähellä, ennen kuin olet säätänyt lumen ulosheittosuunnan vastaavasti. Pidä lapset ja kotieläimet loitolla.
11. Älä yliuormita laitetta linkoamalla liian nopeasti.
12. Jos alusta on liukas, älä liikuta konetta nopeasti. Peruuta varovasti.
13. Älä koskaan suuntaa heittotorvea vieressä olevia henkilöitä kohti äläkä päästä ketään astumaan laitteen eteen.
14. Katkaise keräimen/vetopyörän energiansyöttö, kun kuljetat lumilinkoa tai et käytä sitä.
15. Käytä vain lumilingon valmistajan hyväksymiä lisäosia tai -varusteita kuten tasapainotukseen käytettäviä painoja, koteloita tms.
16. Älä käytä lumilinkoa, jos näkyvyys tai valaistus on heikko. Varmista aina tukeva asento ja pidä kahvoista kunnolla kiinni. Kävele, älä juokse.

Huolto ja säilytys

1. Tarkista säännöllisesti, että suojalaitteet, terien ruuvit, moottorin kiinnitysruuvit jne. ovat aina tiukasti kiinni ja laitteen käyttö on turvallista.
2. Niin kauan kuin tankissa on bensiiniä, älä säilytä konetta rakennuksessa, jossa on syttymislähteitä kuten kuumavesilaitteita, sähkökäyttöisiä lämmityspuhaltimia, pyykinkuivaimia tms. Anna moottorin jäähtyä, ennen kuin viet koneen säilytettäväksi suljettuun tilaan.
3. Jos haluat säilyttää lumilinkoa käyttämättä pitemmän aikaa, noudata aina käsikirjassa olevia tarkkoja ohjeita.
4. Älä poista laitteessa olevia turvallisuutta ja käyttöä koskevia ohjekilpiä; vaihda ne tarvittaessa.
5. Linkouksen jälkeen anna koneen käydä muutamain minuutin ajan, jotta keräin/vetopyörä ei jäädy.

3.2 Käyttöä koskevia turvallisuusohjeita

- Käytä laitetta vain niihin töihin, joihin se on tarkoitettu. Käyttötarkoituksesta poikkeava käyttö voi aiheuttaa vammoja ja aineellisia vahinkoja.
- Älä käytä laitetta, jos siinä on kuluneita tai viallisia osia. Vaihda viallisten osien tilalle aina valmistajan alkuperäisvaraosat. Jos laitetta käytetään, vaikka siinä on kuluneita tai viallisia osia, valmistajalle ei voida esittää takuuvaatimuksia.

- Sammuta moottori, odota kunnes laite pysähtyy ja irrota syytystulpan pistoke seuraavissa tilanteissa:
 - Kun poistut koneen luota
 - Puhdistus- ja huoltotöiden yhteydessä
 - Ennen kaikkia säätötoimenpiteitä
 - Kun on ilmaantunut häiriöitä
 - Ennen kuin vapautat jumituneen osan
 - Ennen kuin avaat tukoksia
 - Jos laite on koskenut vieraaseen kappaleeseen
 - Kun laitteessa esiintyy häiriöitä ja epätavallista tärinää
 - Laitetta ei saa käyttää alkoholin, huumeiden tai lääkkeiden vaikutuksen alaisena.
 - Pään ja raajojen vammojen sekä kuulovaurioiden välttämiseksi on käytettävä määräysten mukaista vaateetusta ja suojavarustusta.
 - Vaatetuksen on oltava tarkoituksenmukainen (ihonmyötäinen), eikä se saa estää liikkumista. Älä koskaan käytä löysiä vaatteita tai muita varusteita, jotka voivat tarttua laitteeseen, esim. huiveja.
 - Käytettäviä henkilönsuojaimia ovat:
 - kuulonsuojaimet ja suojalasit
 - tukevat ja luistamattomat kengät
 - suojakäsineet.
 - Pidä kädet, jalat ja muut kehonosat ja vaatteet loitolla pyörivistä osista, esim. pyörivästä lavasta, linkkososasta ja heittopyörästä.
 - Noudata paikallisia käyttöaikaan liittyviä määräyksiä.
 - Älä jätä käyttövalmista laitetta ilman valvontaa.
 - Laitteella ei saa lingota katolla.
- 3.3 Bensiinin ja öljyn käsittely**
- Räjähdys- ja palovaara: Bensiini-ilmaseoksen pääsy ilmaan synnyttää räjähtävän ilmaseoksen. Jos polttoainetta käsitellään epäasianmukaisesti, sen leimahtaminen, räjähtäminen tai syttyminen voivat aiheuttaa vakavia vammoja tai kuoleman. Ota huomioon seuraavat ohjeet:
 - Älä tupakoi bensiiniä käsitellessäsi.
 - Käsittele bensiiniä aina ulkosalla, ei koskaan suljetuissa sisätiloissa.
 - Seuraavia toimintaohjeita on ehdottomasti noudatettava.
 - Kuljeta ja säilytä bensiiniä ja öljyä ainoastaan niille tarkoitetuissa astioissa. Varmista, että lapset eivät pääse käsiksi varastoituun bensiiniin tai öljyyn.
 - Maaston saastumisen estämiseksi eli ympäristön suojelemiseksi varmista, ettei bensiiniä tai öljyä pääse tankkaamisen yhteydessä maahan. Käytä tankkaamiseen suppiloa.
 - Älä koskaan tankkaa laitetta suljetussa tilassa. Lattialle voi kerääntyä bensiinihöyryjä, ja ne voivat leimahtaa tai jopa räjähtää.
 - Jos bensiiniä läikkyy, pyyhi se välittömästi pois laitteen päältä ja maasta. Anna bensiinin pyyhkimiseen käyttämäsi kangaskappaleiden kuivua hyvin tuuletetussa paikassa ja hävitä ne vasta sitten. Muuten ne voivat syttyä äkillisesti itsestään.
 - Läikkyneestä bensiinistä muodostuu bensiinihöyryjä. Sen vuoksi älä käynnistä moottoria läikkymispaikassa vaan vähintään 3 metrin päässä siitä.
 - Vältä ihokosketusta mineraaliöljytuotteisiin. Älä hengitä bensiinihöyryjä. Käytä tankkatesasi aina suojakäsineitä. Vaihda ja puhdista suojavaatetus säännöllisesti.
 - Varmista, ettei bensiiniä päädy vaatteillesi. Jos bensiiniä on päässyt vaatteillesi, vaihda ne välittömästi.
 - Älä koskaan avaa tankin kantta moottorin käydessä tai ollessa kuumentunut.
 - Älä koskaan tankkaa laitetta moottorin käydessä tai ollessa kuumentunut.
 - Älä koskaan täytä tankkia liian täyteen (bensiini laajenee).
 - Kierrä tankin kansi aina tiukasti kiinni.
 - Jos tankki tai sen kansi on vaurioitunut, vaihda se.
 - Älä syö, juo tai tupakoi, kun täytät laitteeseen bensiiniä tai öljyä.
 - Jos bensiiniä on vuotanut:
 - Älä käynnistä moottoria.
 - Vältä käynnistysyrityksiä.
 - Imeytä valunut bensiini liinaan tai sitovaan aineeseen ja hävitä se asianmukaisesti.
 - Puhdista laite.
 - Jos moottoriöljyä on valunut:
 - Älä käynnistä moottoria.
 - Imeytä valunut öljy liinaan tai sitovaan aineeseen ja hävitä se asianmukaisesti.

- Puhdista laite.

4 ASENNUS

⚠ VAROITUS! Puutteellisen asennuksen aiheuttama loukkaantumisvaara! Puutteellisesti asennetun laitteen käyttö voi aiheuttaa vakavia vammoja.

- Käytä laitetta vain, kun se on asennettu kokonaan!
- Tarkista aina ennen turva- ja suojalaitteiden kytkemistä toimintaan, että ne ovat paikallaan ja toimintakäkyiset!

Vaadittavat työkalut

Nro	Työkalu
1	Kiinto- tai lenkkiavain, koko 10 (x2)
2	Kiinto- tai lenkkiavain, koko 13
3	Kuusiokoloavain 5 mm
4	Yhdistelmä- tai kärkipihdit
5	Ruuvitaltta
6	Öljysuihke
7	Painemittarilla varustettu rengaspumppu (auton venttiili)

4.1 Alapalkin asennus (02, 03)

1. Kierrä lumilingon ruuvit irti (02/1).
2. Kiinnitä alapalkki lumilinkoon (03/1).

4.2 Hallintapaneelin asennus (04)

1. Kiinnitä 3 ruuvia (04/1).
2. Jätä aukko (04/2) vapaaksi säätökammen ohjausta varten.

4.3 Bowden-vaijerien asennus ja säätö (pyörästä ja linkousosa) (05)

Säädä 3 bowden-vaijeria seuraavasti:

1. Kierrä bowden-vaijerin (05/1) säätöosaa nuolen suuntaan (05/a) niin, että bowden-vaijeri ei enää roiku (kevyesti kiristetty). Pidä samalla kiinni vaijerista, älä päästä sitä kierteelle.
2. Kiristä (05/b) vastamutteri (05/2).

4.4 Vaihdekepin tangon ruuvikiinnitys (06)

1. Kiinnitä tanko (06/1) alhaalla koteloon (06/2).

4.5 Vaihdekepin ja heittokorkeuden säätövivun asennus (07)

1. Aseta joustolaatat (07/1) kierteiden päälle.

2. Ruuvaa heittokorkeuden säätövipu (07/2) paikalleen ja kiristä.
3. Ruuvaa vaihdekeppi (07/3) paikalleen ja kiristä.

4.6 Lämmityksen ja työvalon pistokkeen kytkeminen (08)

1. Kytke lämmityksen ja työvalon pistoke (08/1).

4.7 Heittotorven asennus (09, 10)

1. Rasvaa lumilingon heittotorven liukupinnat (09/1) kevyesti öljysuihkeella (voit käyttää myös voitelurasvaa).
2. Aseta heittotorvi (10/1) paikalleen (10/a).
3. Työnnä kiinnitysruuvit (10/2) sisältä päin kiinnikkeiden ja heittotorven läpi.
4. Kiinnitä heittotorvi itselukittuvilla muttereilla (10/3).

4.8 Bowden-vaijerin kiinnitys heittotorven läppään (11)

1. Kiinnitä bowden-vaijeri ohjaimen (11/1, 11/2). Ulommassa bowden-vaijerissa on oltava kiinnitettyä kumisuojaus.
2. Kiristä vastamutteri (11/3, 11/4) ohjainta vasten (11/2).

4.9 Heittotorven säätökammen asennus (12)

1. Työnnä kammen ohjain (12/1) ohjainaisaan ja kiinnitä se. Älä kiristä vielä.
2. Työnnä kampi ohjainaisassa olevan ohjaimen läpi (12/a).
Jos säätökampi ei liiku ollenkaan tai liikkuu vain huonosti alemmaa ohjainta kohti, aisaan kiinnitettyä ohjainta kannattaa hieman säätää. Avaa ruuveja hieman ja kiristä ne uudelleen säädön jälkeen (12/1).
3. Työnnä varmistussokka (12/2) pihdeillä sisään (12/b).

5 KÄYTTÖÖNOTTO

⚠ VAROITUS! Viallisen laitteen aiheuttama loukkaantumisvaara. Viallisen laitteen käyttö voi aiheuttaa vakavia vammoja ja vaurioittaa laitetta.

- Käytä laitetta vain, kun siinä ei ole vikoja tai vaurioita eikä puuttuvia tai puutteellisesti kiinnitettyjä osia.

ℹ HUOMAUTUS Tarkista laite silmämääräisesti aina ennen käyttöönottoa. Laitetta ei saa käyttää, jos sen käyttö- ja/tai kiinnitysosat ovat irronneet, vaurioituneet tai kuluneet.

5.1 Käyttöaineet

⚠ VAARA! Räjähdyks- ja palovaara. Bensiini-ilmaseoksen vuotaminen saa aikaan räjähtävän ilmaseoksen. Jos polttoainetta käsitellään epäasianmukaisesti, sen leimahtaminen, räjähtäminen tai syttyminen voivat aiheuttaa vakavia vammoja tai kuoleman.

- Älä tupakoi bensiiniä käsitellessäsi.
- Käsittele bensiiniä aina ulkosalla, ei koskaan suljetuissa sisätiloissa.

⚠ VAARA! Myrkytyksen aiheuttama hengenvaara. Moottorin pakokaasut sisältävät hiilimonoksidia eli häkää, joka voi tappaa ihmisen minuuteissa.

- Älä koskaan käytä moottoria sisätiloissa vaan ainoastaan ulkona.
- Älä hengitä pakokaasuja sisään.
- Sammuta moottori, jos voit pahoin tai sinua pyörryttää tai heikottaa laitetta käyttäessäsi. Hakeudu välittömästi lääkäriin.

f HUOMAUTUS Hävitä käytetty moottoriöljy ympäristöystävällisesti! Suosittelemme, että käytetty öljy viedään suljetussa astiassa kierrätys- tai asiakaspalvelupisteeseen. **Käytettyä öljyä ei saa**

- hävittää normaalin jätteen mukana
- kaataa sade- tai jätevesiviemäriin
- kaataa maahan

f HUOMAUTUS Noudata toimitukseen sisältyvää moottorin käyttöohjetta!

Täytä lumilinkoon moottoriöljyä ja tankkaa se ennen käyttöönottoa.

	Bensiini	Moottoriöljy
Laatu	Bensiini / liijytön (86 oktaaninen tai korkeampi) Moottorissa voi käyttää E10-bensiiniä.	Suositus SAE 5W-30
Täyttömäärä	4 l	0,95 l

5.2 Moottoriöljyn lisääminen (13)

1. Kierrä öljyn täyttöaukon kansi (13/1) irti ja laita se puhtaalle alustalle.
2. Täytä bensiiniä suppilon avulla.

3. Tarkista täyttömäärä.

4. Sulje öljyn täyttöaukko tiiviisti ja puhdista se. Katso öljyn täyttömäärän tarkistusohje moottorin käyttöohjeesta.

5.3 Bensiinin lisääminen (13)

1. Kierrä tankin kansi (13/2) irti ja laita se puhtaalle alustalle.
2. Täytä sisään bensiiniä suppilon avulla.
3. Sulje säiliön täyttöaukko tiiviisti ja puhdista se.

5.4 Renkaiden ilmanpaineen tarkistaminen (14)

1. Renkaiden ilmanpaine on tarkistettava etenkin ennen ensimmäistä käyttöönottoa talvella ja käytön aikana vähintään kolmen kuukauden välein.
Renkaiden suurin sallittu ilmanpaine on merkitty renkaisiin (14/1). Ohje: 1 bar = n. 14,5 psi
2. Pumpkaa renkaisiin tasaisesti ilmaa rengaspumpulla.

5.5 Linkouskorkeuden säätö (15, 16, 17)

⚠ VARO! Loukkaantumiswaara. Viiltovammojen vaara, jos kosketaan liikuvaan linkousosaan.

- Säädä linkouskorkeutta vain moottorin ja linkon ollessa pysähdyksissä.

Säädä linkouskorkeus tarpeeksi suureksi, jotta hiekoitushiekkia tai muut vastaavat eivät linkoudu mukaan. Varo epätasaista alustaa kuten oja, viemärinkansia tai kivetyksiä.

1. Siirrä laite säätöä varten tasaiselle alustalle.
2. Avaa liukujalasten kiinnitysruuvit vasemmalla ja oikealla puolella (15/1, 16/1).
3. Nosta linkouslevy (15/2) sopivalle korkeudelle (15/a) ja kiristä liukujalokset.
4. Varmista, että molemmat liukujalokset ovat samalla tasolla (15/b) niin, että linkouslevy on samansuuntaisesti maanpinnan kanssa.

f HUOMAUTUS Jos liukujalokset ovat kuluneet (reuna (17/1) kulunut), käännä niitä 180° (17/a) ja käytä niiden toista puolta.

5.6 Laitteen murtopultin tarkastus (18, 34)

⚠️ HUOMAUTUS! Laitteavaurioiden vaara.

Jäänyt linkousosa voi aiheuttaa kiilahihnojen vaurioitumisen.

- Ennen kuin käynnistät moottorin, tarkista, onko linkousosa jäähtynyt.
 - Vie lumilinko sopivaan paikkaan, jotta linkousosa sulaa.
1. Ennen käynnistystä tarkista, ovatko kaikki kuusi murtopulttia (18/1, 34/2) ehjiä.
 - Vaihda katkenneet murtopultit valmistajan alkuperäisiin varaosiin. Muiden kuin hyväksytyjen varaosien käyttö voi aiheuttaa laitteeseen vakavia vaurioita!
 - Hallintapaneelissa on kaksi varamurtopulttia (01/4).
 2. Tarkista, että laitteen kaikki ohjausosat, turvalaitteet, mutterit, ruuvit ja pultit ovat moitteettomassa kunnossa ja asennettu oikein.

5.7 Moottorin käynnistäminen (19 – 24)

⚠️ VAARA! Myrkytyksen aiheuttama hengenvaara. Moottorin pakokaasut sisältävät hiilimonoksidia eli häkää, joka voi tappaa ihmisen minuuteissa.

- Älä koskaan käytä moottoria sisätiloissa vaan ainoastaan ulkona.
- Älä hengitä pakokaasuja sisään.
- Sammuta moottori, jos voit pahoin tai sinua pyöryttää tai heikottaa laitetta käyttäessäsi. Hakeudu välittömästi lääkäriin.

⚠️ HUOMAUTUS! Laitteavaurioiden vaara.

Jäänyt linkousosa voi aiheuttaa kiilahihnojen vaurioitumisen.

- Ennen kuin käynnistät moottorin, tarkista, onko linkousosa jäähtynyt.
- Vie lumilinko sopivaan paikkaan, jotta linkousosa sulaa.

Käynnistys (19, 20, 21, 22)

1. Tarkista öljyn ja bensiinin määrä.
2. Avaa (19/a) polttoainehana (19/1).
3. Tarkista, että pyörästö ja linkousosa on kytketty vapaalle. Kummankin kytkentäkahvan on oltava pystysuorassa.
4. Aseta kuristin (Choke) (19/2) kiinni CLOSE-asentoon (19/b).
5. Paina kaasuttimen esirikastinpainiketta (20/1) 3 kertaa noin 2 sekunnin välein. Jos lämpötila

on alle 10 °C, paina esirikastinpainiketta 5 kertaa.

6. Siirrä kaasuvipu (21/1) nopeaan käyntiin (21/a).
7. Kytke moottorin avain (22/1).

Käiskäynnistys (23)

1. Vedä käynnistysvaijerista kevyesti, kunnes tuntuu vastusta; nykäise sitten nopeasti ja anna vetäytyä takaisin hitaasti (23/a).

230 V käynnistys (24)

1. (24/a)

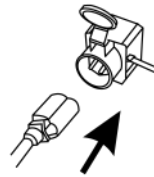

2. (24/b)

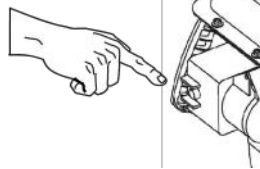

5.8 Moottorin sammuttaminen (25, 26)

⚠️ VAROITUS! Laitteen pyörivien osien aiheuttama vaara! Laitteen pyöriviin osiin tarttuminen aiheuttaa vakavia vammoja!

- Älä milloinkaan koske pyörivään linkousosaan!

1. Siirrä kaasuvipu (25/1) hitaaseen käyntiin (25/a).
2. Jotta lumi ei jäädy lingon sisään, anna linkousosan ja heittopyörän käydä vielä hetken, jotta lumi irtoaa. Muuten kiilahihna voi vaurioitua käynnistykseen yhteydessä.
3. Vedä moottorin avain (26/1) irti (26/a).
4. Moottori sammuu.
5. Käännä polttoainehana (26/2) kiinni OFF-asentoon (26/b).

6 KÄYTTÖ

6.1 Linkouksen aloittaminen (27, 28, 29)

⚠ VAROITUS! Laitteen pyöriivien osien aiheuttama vaara! Laitteen pyöriiviin osiin tarttumisen aiheuttaa vakavia vammoja!

- Älä milloinkaan koske pyöriivään linkousosaan!

⚠ VAROITUS! Sinkoilevia esineitä! Ulos sinkoavien esineiden aiheuttama tapaturmavaara ja omaisuusvahinkojen vaara!

- Älä koskaan käännä heittotorvea päin ihmisiä, eläimiä, ikkunoita, autoja tai ovia.

1. Tee käyttöönottotoimenpiteet.
2. Tarkista heittotorven asento ja säädä heitotuunta säätökammella (27/1).
3. Säädä heittokorkeus (27/2).
4. Käynnistä moottori (19 - 24).
5. Valitse ajovaihte (28/3):
 - Vaihteet 1–6 ovat eteenpäin; 1 on hitain ja 6 nopein vaihde.
 - R1 ja R2 ovat peruutusvaihteita; R1 on hitaampi ja R2 nopeampi vaihde.
6. Paina (28/a) linkouksen kytkentäkahvaa (28/4).
7. Paina (29/a) pyörästön kytkentäkahvaa (29/5).

6.2 Linkouksen pysäyttäminen (30)

1. Päästä irti linkouksen ja käyttövaihteen kytkentäkahvoista (30/1) (kytkee vapaalle) (30/a).

Jotta lumi ei jäädy lingon sisään, anna lingon ja heittopyörän käydä vielä hetken, jotta lumi irtoaa. Jäähtynyt linko vahingoittaa kiilahihnoja.

Lumilinko pysähtyy, lingon ja heittopyörän liike loppuu.

6.3 Ajovaihteen vaihtaminen (30, 31)

1. Päästä irti linkouksen ja käyttövaihteen kytkentäkahvoista (30/1) (kytkee vapaalle) (30/a).
 - Vaihda vaihdetta vain, kun se on kytketty vapaalle, jotta laite ei vaurioiduu!
 - Linko jumiutuu, jos se käynnistetään mässä ja raskaassa lumessa. Anna sen mieluiten käydä jatkuvasti.
2. Vaihda vaihdetta vaihdekepillä (31/1).

6.4 Heittotorven tukkeutumien avaaminen (30, 32)

ⓘ HUOMAUTUS Tukkeutumien välttämiseksi anna lingon mieluiten käydä jatkuvasti, kun linkoat märkää ja raskasta lunta.

Jos linko ei heitä lunta oikein, linkousosiin ja heittotorveen on voinut kertyä lunta ja jäätä.

1. Päästä irti linkouksen ja käyttövaihteen kytkentäkahvoista (30/1) (kytkee vapaalle) (30/a).
2. Sammuta moottori (25, 26).
3. Irrota heittotorven ja linkousosaan kertynyt lumi varovasti puhdistustyökälulla (32/1).

Jos linkous ei edelleenkaan toimi kunnolla, ota yhteys huoltoon.

7 KORJAUSTYÖT

⚠ VAROITUS! Loukkaantumisvaara korjaustöissä. Korjaustöiden epäasiallinen suorittaminen voi aiheuttaa vakavia vammoja ja vaurioittaa laitetta.

- Vain valmistajan huoltopalvelu tai valtuutetut korjaamot saavat tehdä korjaustöitä!

Seuraavissa tapauksissa on käännyttävä huoltoammatillaisen puoleen:

- Esteeseen törmäämisen jälkeen.
- Moottorin äkkiä sammuaessa.
- Linkousoosan tai heittopyörän vaurioituessa.

8 HUOLTO JA HOITO

⚠ VARO! Loukkaantumisvaara. Laitteen teräväreunaiset ja liikkuvat osat voivat aiheuttaa loukkaantumisia.

- Käytä huolto-, hoito- ja puhdistustöiden aikana aina suojakäsineitä!
- Sammuta moottori ja varmista, että se on pysähtynyt!
- Irrota sytytystulpan pistoke!
- Puhdista laite aina käytön jälkeen. Puhdista etenkin tiesuolan jäänteet.
- Älä puhdista laitetta vesisuihkulla. Sisään pääsevä vesi voi aiheuttaa häiriöitä (sytytysjärjestelmä, kaasutin).
- Vaihda aina viallinen äänenvaimennin.
- Noudata huoltosuunnitelmaa.
- Noudata moottorin käyttöohjetta.

8.1 Huoltosuunnitelma

Ennen jokaista käyttökertaa

- Tarkista öljyn määrä (katso moottorin käyttö-ohje).
- Tarkista murtopultit.
- Tarkista, että laitteessa ei ole vaurioita.
- Tarkista, onko linkousosa jäätnyt.

Ensimmäisten 5 käyttötunnin jälkeen

- Vaihda moottoriöljy (katso moottorin käyttö-ohje).

8 käyttötunnin välein

- Rasvaa linkousosa.

Kolmen kuukauden välein

- Tarkista renkaiden ilmanpaine.
- Rasvaa heittotorven rengas (09/1) öljysuihkeella.

Kerran vuodessa

- Vaihda sytytystulppa (katso moottorin käyttö-ohje).
- Voitele linkousosa.
- Vaihda moottorin öljy.

8.2 Linkousosan voitelu (33)

Purista rasvapuristimella noin 2–3 kertaa yleisrasvaa voitelunippaan (33/1).

8.3 Pyörästön ja linkousosan huolto

VAROITUS! Loukkaantumiswaara huolto-**toissa.** Epäasiallinen huolto voi aiheuttaa vakavia vammoja ja vaurioittaa laitetta.

- Säädä bowden-vaijeria vain moottorin ollessa sammuksissa.
- Jos pyörästö/linkousosa ei pysähdy, sammuta moottori.
- Älä yritä korjata laitetta vaan ota heti yhteys huoltoon.

HUOMAUTUS Bowden-vaijerin kostuminen voi aiheuttaa korroosiota tai jäätyminen. Viallinen bowden-vaijeri on vaihdettava.

Bowden-vaijerin säätö

Jos pyörästö/linkousosa ei kytkeydy päälle, kun moottori on käynnissä, Bowden-vaijeri on säädettävä.

1. Avaa vastamutteri (05/2).
2. Kierrä bowden-vaijerin (05/1) säätöosaa nuolen suuntaan (05/a) niin, että bowden-vaijeri

ei enää roiku (kevyesti kiristetty). Pidä samalla kiinni vaijerista, älä päästä sitä kierteelle.

3. Kiristä (05/b) vastamutteri (05/2).
4. Tarkista säätö käynnistämällä moottori ja kytkemällä pyörästö/linkousosa päälle.
5. Jos pyörästö ei edelleenkaan kytkeydy kunolla päälle ja pois, vie laite huoltoon.

8.4 Murtopultin vaihtaminen (18, 34)

Jos linkousosa tukkeutuu, murtopultit (18/1) saatavat laueta käyttäjän ja laitteen turvaamiseksi.

HUOMAUTUS Vaihda katkenneet murtopultit valmistajan alkuperäisiin varaosiin. Muiden kuin hyväksytyjen varaosien käyttö voi aiheuttaa laitteeseen vakavia vaurioita!

1. Sammuta laite ja irrota sytytystulpan pistoke.
2. Poista varmistussokka (34/1).
3. Irrota lauennut murtopultti (34/2).
4. Tarkasta, onko akselissa vaurioita.
5. Asenna uusi murtopultti (34/2) paikalleen ja varmista se varmistussokalla (34/1).

9 OHJEET HÄIRIÖTILANTEISSA

VARO! Loukkaantumiswaara. Laitteen teräväreunaiset ja liikkuvat osat voivat aiheuttaa loukkaantumisia.

- Käytä huolto-, hoito- ja puhdistustöiden aikana aina suojakäsineitä!
- Sammuta moottori ja varmista, että se on pysähtynyt!
- Irrota sytytystulpan pistoke!

HUOMAUTUS Jos häiriötä ei ole mainittu tässä taulukossa tai et saa korjattua sitä itse, ota yhteyttä asiakaspalveluumme.

Häiriö	Korjaaminen
Moottori ei toimi.	Tankkaa bensiiniä.
	Aseta kaasuvipu "Start"-asentoon.
	Kytke kuristin päälle, paina esirikastinpainiketta.
	Huolla sytytystulpat.
Moottorin teho heikkenee.	Puhdista heittotorvi/kotelo.

Häiriö	Korjaaminen
	Puhdista lumi ja jää linkousosasta ja heittopyörästä.
	Hiljennä työnopeutta.
Pyörästä ei toimi, vaikka kytkentävipua painetaan.	Säädä Bowden-vaijeria.
	Ota yhteyttä asiakaspalveluun/huoltokorjaamoon.
Pyörästä ei pysähdy (ei kytkedy pois päältä).	<ul style="list-style-type: none"> ■ Sammuta moottori. ■ Älä yritä korjata itse! ■ Ota yhteyttä asiakaspalveluun/huoltokorjaamoon.
Linkusosa ei pyöri, vaikka kytkentävipua painetaan.	Murtopultti on lauennut, vaihda.
	Säädä Bowden-vaijeria.
	Ota yhteyttä asiakaspalveluun/huoltokorjaamoon.
Linkusosa ei pysähdy (ei kytkedy pois päältä).	<ul style="list-style-type: none"> ■ Sammuta moottori. ■ Älä yritä korjata itse! ■ Ota yhteyttä asiakaspalveluun/huoltokorjaamoon.
Laite tarvitsee epätavallisen voimakkaasti.	Tarkista linkusosa ja heittopyörä.
Laite vetää yksipuoleisesti.	Tarkista ja korjaa renkaiden ilmanpaine.
	Tarkista liukujalukset, säädä tai vaihda.

Varaosat

Katso: www.al-ko.com

10 SÄILYTYS

VAROITUS! Tulipalo- ja räjähdysvaara. Bensiinihöyryt ovat erittäin helposti syttyviä.

- Älä säilytä laitetta avotulen tai lämmönlähteen lähellä.

Puhdista laite perusteellisesti jokaisen käyttökerran jälkeen ja asenna kaikki suojukset (jos on). Säilytä laitetta kuivassa, lukittavassa paikassa poissa lasten ulottuvilta.

Laitteen pitkäaikaisssäilytyksessä, esim. kesän yli, on tehtävä seuraavat toimenpiteet vaurioiden välttämiseksi:

- Kaasuttimen tyhjennys:
 - Käynnistä moottori
 - Sulje polttoainehana.
 - Odota, kunnes moottori sammuu.
- Anna moottorin jäähtyä.
- Säilytä laite kuivassa paikassa poissa lasten ja ulkopuolisten henkilöiden ulottuvilta.
- Tyhjennä bensiinitankki tai täytä se pintaan asti.
- Irrota moottorin avain.
- Irrota sytytystulpan pistoke.

11 HÄVITTÄMINEN



- Bensiini ja moottoriöljyt eivät kuulu kotitalousjätteisiin, vaan ne on toimitettava erilliseen keräykseen!
- Ennen laitteen hävittämistä polttoainesäiliö ja moottoriöljysäiliö on tyhjennettävä!
- Pakkaus, laite ja lisävarusteet on valmistettu kierrätettävistä materiaaleista, ja ne voidaan vastaavasti hävittää.

12 ASIAKASPALVELU JA HUOLTO

Tuotevastuuta, korjauksia ja varaosia koskevissa kysymyksissä ota yhteyttä lähimpään AL-KO-huoltopisteeseen. Niiden yhteystiedot löydät internetosoitteesta

www.al-ko.com/service-contacts

13 TAKUU JA TUOTEVASTUU

Jos laitteessa esiintyy lakisääteisenä tuotevastuuaikana materiaali- tai valmistusvirheitä, meillä on oikeus valintamme mukaan joko korjata ne tai vaihtaa virheellinen osa uuteen. Tuotevastuun voimassaoloaika määräytyy laitteen ostomaan lainsäädännön mukaan.

Takuu on voimassa vain, kun:

- tätä käyttöohjetta noudatetaan
- laitetta käsitellään asianmukaisesti
- käytetään alkuperäisvaraosia.

Takuu raukeaa, jos:

- laitetta yritetään korjata omavaltaisesti
- laitteeseen tehdään omavaltaisia teknisiä muutoksia
- laitetta käytetään sen käyttötarkoituksen vastaisesti.

Takuu ja tuotevastuu eivät koske:

- tavallisesta käytöstä johtuvia maalipinnan vaurioita
- kulutusosia, joita ei ole kehystetty varaosaluettelossa,
- Polttomootorit (niitä koskevat vastaavien moottorin valmistajien takuuehdot)



Takuu- ja tuotevastuuajat alkavat siitä, kun ensimmäinen loppukäyttäjä ostaa laitteen. Ratkaiseva on ostokuitin päivämäärä. Ota yhteys laitteen myyjään tai lähimpään valtuutettuun huoltopisteeseen ja esitä takuutodistus ja alkuperäinen ostokuitti. Edellä sanotulla ei ole vaikutusta ostajan oikeuteen esittää myyjälle tuotevastuulainsäädännön piiriin kuuluvia vaatimuksia.

ALGUPÄRASE KASUTUSJUHENDI TÕLGE

Sisukord

1	Selle kasutusjuhendi kohta	214	5.4	Rehvirõhu kontrollimine (14).....	221
1.1	Tiitellehel olevad sümbolid	215	5.5	Puhastuskõrguse reguleerimine (15, 16, 17)	221
1.2	Sümbolite ja märksõnade seletus	215	5.6	Kontrollige seadme nihkepolte (18, 34)	221
2	Toote kirjeldus	215	5.7	Mootori käivitamine (19 – 24)	222
2.1	Otstarbekohane kasutamine	215	5.8	Mootori seiskamine (25, 26)	222
2.2	Võimalik prognoositav väärkasutamine	215	6	Kasutamine	222
2.3	Ohutus- ja kaitseseadised	215	6.1	Mootori käivitamine (27, 28, 29)	222
2.4	Tarnekomplekt	215	6.2	Koristusrežiimi seiskamine (30).....	223
2.5	Sümbolid seadmel.....	216	6.3	Vahetage sõidukikäiku (30, 31)	223
2.5.1	Turvaindikaator.....	216	6.4	Eemaldage lumeväljaviskes tekkinud ummistused (30, 32).....	223
2.5.2	Tegevusmärgid.....	216	7	Remont.....	223
2.6	Toote ülevaade 620 E III (01).....	216	8	Hooldus	223
3	Ohutusjuhised	217	8.1	Hooldusplaan.....	223
3.1	Ohutusjuhised vastavalt standardi ISO 8437 A-lisale	217	8.2	Puidupuuri õlitamine (33).....	224
3.2	Ohutusjuhised kasutamise kohta	218	8.3	Hooldage ratast ja ajamit.....	224
3.3	Bensiini ja õli käitlemine	219	8.4	Nihkepoltide asendamine (18, 34).....	224
4	Monteerimine	220	9	Abi tõrgete korral.....	224
4.1	Alumise pideme monteerimine (02, 03).....	220	10	Hoiustamine	225
4.2	Juhtpaneeli monteerimine (04).....	220	11	Jäätmekäitus	225
4.3	Kruvige kinni ja reguleerige vibukaablid (ajam ja kruvikeeraja) (05)	220	12	Klienditeenindus/teenindus	225
4.4	Kruvige kokku käigukang (06).....	220	13	Garantii.....	226
4.5	Kang käikude valikuks ja lume väljalaske ava kõrguse paigaldamine (07)	220	1 SELLE KASUTUSJUHENDI KOHTA		
4.6	Ühendage kütte- ja valgustusepistik (08).....	220	■ Saksakeelne versioon on algupärane kasutusjuhend. Kõik teised keeleversioonid on algupärase kasutusjuhendi tõlged.		
4.7	Lumeväljaviske paigaldamine (09, 10).....	220	■ Hoidke kasutusjuhendit alati sellises kohas, kust te selle vajadusel kiiresti üles leiate.		
4.8	Kinnitage vibukaabel väljutusklapile (11).....	220	■ Andke seade edasi teisele isikule ainult koos kasutusjuhendiga.		
4.9	Käsivänt lume lumeväljaviske paigaldamiseks (12).....	220	■ Lugege kindlasti selles kasutusjuhendis olevaid ohutusjuhiseid ja hoiatusi.		
5	Kasutuselevõtt	220			
5.1	Töövahendid	221			
5.2	Mootoriõli lisamine (13).....	221			
5.3	Bensiini tankimine (13).....	221			

1.1 Tiitellehel olevad sümbolid

Sümbol	Tähendus
	Lugege kasutusjuhend enne aku kasutuselevõttu kindlasti tähelepanelikult läbi. See on ohutu töö ja rikkvaba käsitsemise eeldus.
	Kasutusjuhend
	Ärge kasutage bensiiniseadet lahtise tule ega kuumusallikate läheduses.

1.2 Sümbolite ja märksõnade seletus

⚠ OHT! Tähistab vahetult ohtlikku olukorda, mille eiramine toob kaasa surmava või raske vigastuse.

⚠ HOIATUS! Tähistab võimalikku ohtlikku olukorda, mille eiramine võib tuua kaasa surmava või raske vigastuse.

⚠ ETTEVAATUST! Tähistab võimalikku ohtlikku olukorda, mille eiramine võib tuua kaasa kerge või mõõduka vigastuse.

⚠ TÄHELEPANU! Tähistab ohtlikku olukorda, mille eiramine võib tuua kaasa materiaalse kahju.

ℹ MÄRKUS Erijuhised arusaamise ja käsitsemise parandamiseks.

2 TOOTE KIRJELDUS

2.1 Otstarbekohane kasutamine

See seade on mõeldud üksnes äsja maha sadanud, lahtise lõrtsi ja koheva lume koristamiseks eramajapidamiste kõvakattega teedelt ja pindadelt, nt sisehoovist, garaaži sissesõiduteelt, jalgteelt ja parkimiskohtadelt. Koristatavad teed ja pinnad peavad olema tugeva katte ja sileda pinnaga, nt betoonkatendi, graniitkatendi või asfaltkatendiga.

See seade on mõeldud kasutamiseks üksnes oma tarbeks. Igasugune muu kasutamine ning ümber- ja juurdeehitused muudavad seadme otsarvest ja tühistavad garantii ja vastavuskindluse (CE-märgis), samuti ei vastuta tootja sellisel juhul kasutajale ja kolmandatele isikutele tekkiva kahju eest.

2.2 Võimalik prognoositav väärkasutamine

Seade on ette nähtud sillutamata teede ja pindade puhastamiseks, nt kruusateedele ja heinamaadele see ei sobi. Rohket ja suurtes hangedes lund, väga märga lund ning kinni sõidetud lund ja jääd ei saa selle seadmega enam kõrvaldada.

Seade ei ole ette nähtud ärieesmärgil kasutamiseks avalikes parkides ja spordiväljakutel, samuti mitte kasutamiseks põllu- ja metsamajanduses.

2.3 Ohutus- ja kaitseseadised

⚠ HOIATUS! Kehavigastuste oht. Vigased ja väljalülitatud ohutus- ja kaitseseadised võivad tekitada raskeid vigastusi.

- Laske vigased ohutus- ja kaitseseadised remontida.
- Ärge blokeeri ohutus- ja kaitseseadiseid.

Sidurihoob

Seadme juhtraual on kaks sidurihooba. Ohu korral vabastage mõlemad sidurihoovad.

- Sidurikang lumeväljaviske sidurikäigu jaoks. Sidurikäik peatub.
- Sõiduülekande sidurihoob. Veojõud peatub.

Reguleeritav lumeväljaviske

Paigaldage lumeväljaviske selliselt, et sellest väljuv lumi ei kahjustaks inimesi, loomi, ehitisi, sõidukeid vms. Jälgige, et te ei mõjutaks masinaga töötades tänavaliiklust või ohustaks teisi liiklejaid.

2.4 Tarnekomplekt

Tarnekomplekti kuuluvad siin loetletud osad. Kontrollige, kas kõik osad on olemas:

Number	Osa
1	Lumefrees
2	Puhastusvahend
3	Kasutamise ja paigaldamise juhised
4	Süüteküünlavõti
5	Mootori juhised
6	Juhtpaneel
7	Lumeväljaviske
8	Lumeväljaviske paigalduse komplekt (3x)
9	Käsivänt väljundi reguleerimiseks
10	Kang käikude valikuks

Number	Osa
11	Väljutuskõrguse hoob
12	Vahetusloikepoldid haaknõeltega (2x)
13	Mootori võti (2x)

2.5 Sümbolid seadmel

2.5.1 Turvaidikaator

Sümbol	Tähendus
	Tähelepanu! Olge käsitlemisel eriti ettevaatlik!
	Lugege enne kasutuselevõttu kasutusjuhend läbi!
	Tühjendusosalast eemaldumine. Lume väljutamise oht.
	Kandke kaitseprille ja kuulmiskaitset!
	Ärge asetage käsi ega jalgu pöörlevatesse osadesse. Sissetömbamise oht!
	Ärge küünitage end lumeväljaviske suunas!
	Ärge puudutage kruvikonveierit ega astuge sellesse sisse!
	Seadme mootori väljalülitamine.
	Enne hooldus- ja remonditöid tuleb süütevõti eemaldada.

Sümbol	Tähendus
	Hoidke kõrvalised isikud ohupiirkonnast eemal!
	Pöörlevad osad tühjendusosalal! Sissetömbamise oht!

2.5.2 Tegevusmärgid

Öhuklapp toorsegu asendis SULETUD/AVATUD	
Gaas Aeglane/ Kiire	
Mootori võti Sisse/ välja	
Kütusekraan (OFF) VÄLJA (ON) SISSE	
Süütelaengu pea	

2.6 Toote ülevaade 620 E III (01)

Toote ülevaade (01) annab seadmest ülevaate.

Number	Osa
1	Soojendusega käepidemed
2	Lüliti valgustamiseks
3	Lüliti käetoet soojendamiseks
4	Asenduspoldid
5	Sidurihoob ajami jaoks
6	Väljutuskõrguse kontrollikang
7	Käiguvaliku kang, 6 edasikäiku ja 2 tagasikäiku
8	Sõiduülekande sidurihoob
9	Väljalaskeava kõrguse reguleerimine
10	Sekkumiskaitsega lumeväljaviske
11	Valgustus

Number	Osa
12	Käsivänt väljaheitesuuna reguleerimiseks
13	Kütusekork
14	Märk
15	Puhastusvahend (lisatud sildile)
16	Süüteküünlapistik
17	Puidupuur
18	Viskeratas
19	Reguleeritava kõrgusega liugurid
20	Puhastusplaat

3 OHUTUSJUHISED

⚠️ OHT! Ohutusjuhiste eiramine võib olla eluohtlik või põhjustada üliraskeid kehavigastusi. Ohutus- ja kasutusjuhiste eiramine võib kaasa tuua üliraskeid kehavigastused või põhjustada koguni surma.

- Tutvuge enne seadme kasutamist kõigi selles ja muudes viidatavates kasutusjuhendites olevate ohutus- ja kasutusjuhistega.
- Hoidke kõik kaasasolevad dokumendid edaspidiseks kasutamiseks alles.

⚠️ HOIATUS! Tule- ja plahvatusoht. Kütuse lekkimisel tekib plahvatusohtlik bensiini-/õhusegu. Kergesti süttimine, plahvatus ja tulekahju võivad kütuse ebaõigel käitlemisel põhjustada raskeid vigastusi ja koguni surma.

- Ärge käitage mootorit kunagi lahtise leegi või kuumusallikate läheduses.
- Ärge kunagi kasutage mootorit kunagi tuleohtlikus keskkonnas.

⚠️ HOIATUS! Vigase seadme kasutamisest tingitud vigastusoht. Mitteamajakohased hooldustööd võivad kaasa tuua raskeid vigastusi ja seadme kahjustuse.

- Töötage seadmega ainult siis, kui see pole defekne ega kahjustunud ja kui sellel ei ole puuduvaid või lahtiseid osasid.

⚠️ HOIATUS! Pöörlevad seadmeosad on ohtlikud! Käte asetamine pöörlevatesse osadesse tekitab raskeid kehavigastusi!

- Ärge kunagi küünitage end pöörleva kruvi-konveieri suunas!

⚠️ HOIATUS! Kehavigastuste oht. Vigased ja väljalülitatud ohutus- ja kaitseseadised võivad tekitada raskeid vigastusi.

- Laske vigased ohutus- ja kaitseseadised remontida.
- Ärge blokeerige ohutus- ja kaitseseadiseid.

3.1 Ohutusjuhised vastavalt standardi ISO 8437 A-lisale

Eelteadmised

1. Lugege kasutus- ja hooldusjuhised hoolikalt läbi. Tutvuge juhtseadmete ja seadme õige kasutamisega. Omandage valmisolek ja teadmised, kuidas seade kiiresti peatada ning juhtseadmed välja lülitada.
2. Mitte mingil juhul ärge lubage lastel seadet kasutada. Mitte mingil juhul ei tohi seadet kasutada ka täiskasvanud, kes pole vastavat koolitust läbinud.
3. Ärge lubage seadme tööpiirkonda kõrvalisi inimesi, eriti lapsi ja samuti ärge lubage sinna loomi.
4. Libisemise ja kukkumise vältimiseks olge seadmega tagurpidi töötades eriti ettevaatlik.

Ettevalmistus

1. Kontrollige hoolikalt seadme kasutamise piirkonda ning eemaldage kõik jalamatid, keldud, lauad, kaablid ja muud esemed.
2. Enne mootori käivitamist vabastage see täielikult ja lülitage neutraalasendisse.
3. Ärge kasutage seadet ilma sobiva talveriietuseta. Kandke saapaid, mis aitaksid kindlalt seista libedal pinnal.
4. Olge bensiini käsitsemisel väga ettevaatlik, see on väga tuleohtlik.
 - Kasutage spetsiaalset selleks ette nähtud bensiinkanistrit.
 - Ärge kunagi tankige mootorit, kui see töötab või on kuum.
 - Täitke bensiinimahuti ainult värskes õhus äärmise ettevaatusega. Ärge kunagi käitage mootorit suletud ruumides.
 - Sulgege paagi kork tihedalt ja eemaldage mahavoolanud bensiin.
1. Kõikide seadmete puhul, millel on elektriline ajam või süüde, on kohustuslik kasutada maandatud pistikukaitsepesa.
2. Reguleerige kogumiseseadme kõrgus sobivaks, kui töötate liiva- või kruusapiirkondadel.

3. Ärge püüdke seadet muuta ajal, kui mootor töötab (va. juhtudel, kui tootja on seda otsest soovitanud).
4. Laske mootoril ja seadmel enne seadmega lume koristamist välisele õhutemperatuurile jahtuda.
5. Mistahes mootoriga seadmega töötamine võib põhjustada osakeste sattumise silma. Seetõttu kandke seadme töötamise, selle reguleerimise ja parandamise ajal alati kaitseprille.
6. Kandke kõrvakaitsmeid, et vältida kuulmiskahjustust.

Kasutamine

1. Ärge asetage käsi või jalgu seadme teiseldatavate osade läheduses või nende alla. Hoidke end alati lumepuhuri heiteavast eemale.
2. Kruusakattega sõiduteede või tänavate ületamisel seadet kasutades olge eriti ettevaatlik. Olge eriti tähelepanelik varjatud takistuste suhtes ning mistahes liikluses.
3. Võõrkehaga kokkupuutumisel lülitage mootor välja, eemaldage süütekabel, kontrollige lumefreesi hoolikalt kahjustuste suhtes ja parandage need vajadusel enne lumefreesi uuesti käivitamist ja selle kasutamist.
4. Kui seade vibreerib ebatavaliselt, lülitage mootor välja ja selgitage kohe välja põhjus. Seadme vibreerimine tähendab, et sellel on mingi probleem.
5. Lülitage mootor alati välja, kui katkestate töö enne kollektori/ ajami korpuse või väljalaskekrui puhastamist ja remonditöid, seadistusi ja kontrolle.
6. Kui Te puhastate, parandate või kontrollite seadet, veenduge, et Koguja/ veoratas ja kõik teiseldatavad osad on liikumatud. Eemaldage süütekabel ja hoidke juhet süüteküünlast kaugemal, et vältida juhuslikku süttimist. Elektrimootoritel tõmmake toitepistikut.
7. Ärge kasutage mootorit siseruumides, kui käivitade seda või liigutate puhurit hoonesse sisse ja sealt välja. Seejuures avage ukсед, sest heitgaasid on ohtlikud tervisele.
8. Ärge jätke seadet rippuma õhku. Olge eriti ettevaatlik, kui liigute seadmega mäest allapoole suunas. Ärge püüdke seadmega järsku-dest nõlvadest liikuda.
9. Ärge kunagi kasutage lumefreesi ilma sobivate porikaitsete, kaitseplaatideta või muude kaitseseadmeteta.

10. Ärge kasutage lumefreesi klaaskorpuste, sõidukite, valgusšahide, kaldus maastiku vms läheduses ilma väljaviskesuunda vastavalt seadistamata. Hoidke lapsed ja koduloomad kaugemal.
11. Masinat ei tohi üle koormata, püüdes liiga kiiresti lund koristada.
12. Ärge kunagi kasutage masinat libedal pinnal suure veokiiruse korral. Olge ettevaatlik tagurpidi sõites.
13. Ärge hoidke seadmega sõites kunagi puhuri väljalaskeava masina kõrval seisvate inimeste suunas ja lubage kellelgi astuda puhuri ette.
14. Kui lumefreesi transporditakse või kui seda ei kasutata, lülitage koguja/veoratta energiaregulaator välja.
15. Kasutage ainult lumefreesi poolt heakskiidetud tarvikuid, nt kaalupommid, kaalud, korpus jne.
16. Ärge kunagi kasutage lumefreesi halva nähtavuse või valgustuse korral. Jälgige, et teie asend oleks stabiilne ning et hoiaksite pidemeid alati tugevalt käes. Kasutage ainult seadme töötamisel, mitte kunagi selle peatumisel.

Hooldus ja hoiustamine

1. Kontrollige korrapäraselt, et kaitsmed, nuga-de kruvid, mootori kinnituskruvid jne on kindlalt kinnitatud ja seadme töö on tagatud.
2. Ärge kunagi hoidke masinat hoones, kus on süüteallikaid, nt kuumaveeseadmeid, elektrilisi ventilaatorküttekehi, trummelkuivateid jne, kui paagis on bensiini. Enne seadme hoiustamist laske mootoril maha jahtuda.
3. Lumefreesi pikaajalisel hoiustamisel järgige alati kasutusjuhendis toodud juhiseid.
4. Jätke seadmele kõik ohutuseks ja kasutuseks mõeldud sildid või vajadusel vahetage need välja.
5. Pärast lume puhastamist laske masinal veel mõni minut töötada, et vältida koguja/ajamiratta külmumist.

3.2 Ohutusjuhised kasutamise kohta

- Kasutage seadet ainult nende tööde jaoks, mille jaoks see on ette nähtud. Mitteotstarbekohane kasutamine võib põhjustada vigastusi ja tekitada materiaalselt kahju.
- Ärge kasutage seadet kunagi kulunud või vigaste osadega. Vahetage vigased osad alati tootja originaalosa vastu. Seadme kasuta-

misel kulunud või vigaste osadega kaotate õiguse esitada tootjale garantiinõudeid.

- Lülitage mootor välja, oodake seadme seisukumiseni ja tõmmake süüteküünl välja:
 - Seadmest eemaldumisel
 - Puhastus- ja hooldustöödel
 - Kõigil reguleerimistöödel
 - Pärast rikete ilmnemist
 - Enne blokeeringute kõrvaldamist
 - Enne ummistuste kõrvaldamist
 - Pärast võrkehadega kokkupuutumist
 - Seadmerikete ja ebatavaliste vibratsioonide korral
- Seadet ei tohi kasutada alkoholi, narkootikumide või ravimite mõju all.
- Selleks et kaitsta pea- ja jäsmevigastusi ning kuulmiskahjustusi, tuleb kanda nõuetekohast riietust ja kaitsevarustust.
- Riietus peab olema sobiv (keha ligi hoidev) ega tohi liigutusi takistada. Ärge kunagi kandke avaraid riideid ega aksessuaare, mis võivad seadmesse kinni jääda, näiteks sallid.
- Isikukaitsevahendite osad:
 - Kõrvaklapid ja kaitseprillid
 - Kindlad ja libisemist takistavad saapad
 - Kaitsekindad
- Hoidke jalad, käed ja muud kehaosad ning rõivad jooksvatest puhastuslabadest, konveierikruvidest ja viskamisrattast eemal.
- Järgige riigis kehtivaid tööajandõudeid.
- Ärge jätke töökorras seadet ilma järelevalveta.
- Ärge kunagi puhastage seadmega lund kastustel.

3.3 Bensiini ja õli käitlemine

- Plahvatus- ja tuleoht: Bensiini- ja õhusegu lekkimise korral tekib plahvatusohtlik atmosfäär. Kergesti süttimine, plahvatus ja tulekahju võivad kütuse ebaõigel käitlemisel põhjustada raskeid vigastusi ja koguni surma. Pidage kinni järgmistest nõuetest:
 - Ärge suitsetage bensiini käitlemisel.
 - Käidelge bensiini ainult vabas õhus ning kindlasti mitte suletud ruumides.
 - Järgige kindlasti alljärgnevalt toodud käitumisreegleid.
- Transportige ja hoidke bensiini ja õli ainult selleks lubatud anumates. Veenduge, et las-

tel ei oleks juurdepääsu ladustatavale bensiinile ja õlile.

- Pinnase saastumise vältimiseks (keskkonnanõuetekohase) veenduge, et tankimisel ei satuks bensiini ega õli pinnasesse. Kasutage tankimiseks lehitrit.
- Ärge kunagi tankige seadet suletud ruumides. Põrandale võib koguneda bensiiniaur, mille tulemusel võib tekkida kergesti süttimine või koguni plahvatus.
- Pühkige maha loksunud bensiin kohe seadmelt ja pinnaselt ära. Laske riidelappidel, millele bensiini pühkisite, enne kõrvaldamist hästi õhutatud kohas kuivada. Vastasel juhul võib tekkida ootamatu isesüttimine.
- Kui bensiin on maha loksunud, tekivad bensiinaurud. Seetõttu ärge käivitage mootorit samas kohas, vaid vähemalt 3 m kaugemal.
- Vältige mineraalõlitoode sissetungi nahale. Ärge hingake bensiinaure sisse. Kandke tankimise ajal alati kaitsekindaid. Vahetage ja puhastage kaitseriietust regulaarselt.
- Jälgige, et riided ei satuks bensiiniga kokkupuutesse. Kui bensiin satub riietele, vahetage riided kohe.
- Ärge kunagi avage kütusepaagi korki, kui mootor töötab või on kuum.
- Ärge tankige seadet kunagi töötava või kuumal mootoriga.
- Ärge kunagi täitke paaki üle (bensiin paisub).
- Sulgege kütusekork alati kindlalt.
- Vahetage kahjustunud paak või paagi kork välja.
- Ärge kunagi sööge, jooge ega suitsetage bensiini või õli lisamisel.
- Kui bensiini on välja voolanud:
 - Ärge käivitage mootorit.
 - Vältige süütekatseid.
 - Koguge väljavoolanud bensiin õli absorbendiga või lapiga kokku ja suunake nõuetekohaselt jäätmekäitlusesse.
 - Puhastage seade.
- Kui mootoriõli on välja voolanud:
 - Ärge käivitage mootorit.
 - Koguge väljavoolanud mootoriõli absorbendiga või lapiga kokku ja suunake nõuetekohaselt jäätmekäitlusesse.
 - Puhastage seade.

4 MONTEERIMINE

⚠ HOIATUS! Mittetäielik monteerimine on ohtlik! Mittetäielikult monteeritud seadme käitamine võib põhjustada raskeid vigastusi.

- Kasutage seadet ainult siis, kui sukelpump on täielikult sukeldatud!
- Enne sisselülitamist kontrollige kõigi kaitse-seadiste olemasolu ja toimimist!

Vajalik tööriist

Num-ber	Tööriist
1	Kahvel- ja muttervõtmed SW 10 (x2)
2	Kahvel- ja muttervõtmed SW 13
3	Kuuskantvõti 5 mm
4	Kombineeritud või nõeltega näpistangid
5	Kruvikeerajaga
6	Õlipihusti
7	Rehviõhupump manomeetriga (KFZ-ventiil)

4.1 Alumise pideme monteerimine (02, 03)

1. Keerake lumefreesi (02/1) kruvid lahti.
2. Kinnitage alumine rihm (03/1) lumefreesi külge.

4.2 Juhtpaneeli monteerimine (04)

1. Kinnitage 3 kruvi (04/1).
2. Jätke käsivända juhtimiseks lahti (04/2).

4.3 Kruvige kinni ja reguleerige vibukaablid (ajam ja kruvikeeraja) (05)

Reguleerige 3 vibukaablit nagu järgnevalt näidatud:

1. Vibukaabli reguleeritav osa (05/1) pööratakse noole suunas (05/a), kuni vibukaabel ei ole enam vajunud (kergelt kaardus). Kaabli keeramise ajal kinnitage see, et see ei oleks väändunud.
2. Pingutage lukustusmutter (05/2) (05/b).

4.4 Kruvige kokku käigukang (06)

1. Riputage ühendus (06/1) ümbrise (06/2) alla.

4.5 Kang käikude valikuks ja lume väljalaske ava kõrguse paigaldamine (07)

1. Kinnitage seibid (07/1) poolile.

2. Keerake kinni ja pingutage väljutuskõrguse hoob (07/2).
3. Keerake kinni ja pingutage kangi valik (07/3).

4.6 Ühendage kütte- ja valgustusepistik (08)

1. Ühendage kütte- ja valgustusepistik (08/1).

4.7 Lumeväljaviske paigaldamine (09, 10)

1. Õlitage lumeväljaviske libisevat pinda (09/1) pihustusõliga (võib kasutada ka määret).
2. Pange lumeväljaviske (10/1) (10/a) peale.
3. Pange kinnistuskruvid (10/2) seestpoolt läbi sakkide ning läbi lumeväljaviske.
4. Keerake lumeväljaviske isekinnituvate mutritega (10/3) kinni.

4.8 Kinnitage vibukaabel väljutusklapile (11)

1. Riputage vibukaabel juhile (11/1, 11/2). Väli- sele vibukaablile tuleb lisada kummikaitse.
2. Keerake lukustusmutter (11/3, 11/4) kindlalt vastu juhti (11/2).

4.9 Käsivänt lume lumeväljaviske paigaldamiseks (12)

1. Käsivända juhtimiseks (12/1) sisestage ja li- sage juhtraud. Ärge tõmmake veel pingule.
- 2.

Lükake käsivänt läbi juhi juhtrauale (12/a). Kui käsivänt liigub raskelt või ei liigu üldse alumise juhi all, võib olla vajalik juhti juhtraual korrigeerida. Siin on kruvid veidi lahti ja pärast korrigeerimist pingutatakse need uuesti (12/1).

3. Sisestage lõhestatud tihvt (12/2) tangide abil (12 b).

5 KASUTUSELEVÕTT

⚠ HOIATUS! Vigase seadme kasutamisest tingitud vigastusohu. Mitteasjakohased hool- dustööd võivad kaasa tuua raskeid vigastusi ja seadme kahjustuse.

- Töötage seadmega ainult siis, kui see pole defektne ega kahjustunud ja kui sellel ei ole puuduvaid või lahtiseid osasid.

ℹ MÄRKUS Enne kasutuselevõttu tuleb alati teha visuaalne kontroll. Mootorit ei tohi kasutada lahtise, kahjustunud või kulunud käitumehhanis- mi ja/või kinnituselementidega.

5.1 Töövahendid

⚠ OHT! Plahvatus- ja tuleoht. Bensiini- ja õhusegu lekkimise korral tekib plahvatusohtlik atmosfäär. Kergesti süttimine, plahvatus ja tulekahju võivad kütuse ebaõigel käitlemisel põhjustada raskeid vigastusi ja koguni surma.

- Ärge suitsetage bensiini käitlemisel.
- Käideldes bensiini ainult vabas õhus ning kindlasti mitte suletud ruumides.

⚠ OHT! Eluohut mürgistuse tõttu. Mootori heitgaasid sisalavad süsinikmonoksiidi, mis võib inimese tappa mõne minutiga.

- Ärge kunagi käitage mootorit suletud ruumides, vaid ainult vabas õhus.
- Ärge hingake mootori heitgaase sisse.
- Kui teil tekib kasutamise ajal halb enesetunne, peapööritus või nõrkus, lülitage mootor välja. Pöörduge kohe arsti poole.

i MÄRKUS Kõrvaldage vana mootoriõli keskkonnasäästlikult! Soovitame anda vana õli suletud anumast taastöötuskeskusesse või klientideeninduspunkti. **Vanaõli ei tohi:**

- visata olmeprügi hulka;
- valada kanalisatsiooni või äravoolu;
- valada maha.

i MÄRKUS Järgige lumepuhuri mootori kasutusjuhendit!

Enne seadme kasutuselevõtmist täitke puhuri paak mootoriõliga.

	Bensiin	Mootoriõli
Sort	Bensiin/pliivaba (oktaanarv 86 või kõrgem) Mootor E10 on sobiv.	Soovitus SAE 5W-30
Kogus	4 l	0,95 l

5.2 Mootoriõli lisamine (13)

1. Keerake õlikork (13/1) maha, asetage puhtale pinnale.
2. Kallake õli leetri abil paaki.
3. Kontrollige täitetaset.
4. Sulgege õlipaagi ava korralikult ja puhastage. Õlitaseme õigeks kontrollimiseks järgige mootori juhiseid.

5.3 Bensiini tankimine (13)

1. Keerake paagi kork (13/2) maha, asetage puhtale pinnale.
2. Kallake bensiin leetri abil paaki.
3. Sulgege paagi ava korralikult ja puhastage.

5.4 Rehvirõhu kontrollimine (14)

1. Kontrollige rehvirõhku vähemalt iga 3 kuu tagant, eriti enne esimest kasutuselevõttu talvel ja töötamise ajal. Maksimaalne lubatud rehvirõhk seisab rehvidel (14/1). Märkus: 1 bar võrdub u 14,5 psi
2. Rehvid paisuvad rehviõhupumba abil ühtlaselt.

5.5 Puhastuskõrguse reguleerimine (15, 16, 17)

⚠ ETTEVAATUST! Kehavigastuste oht. Lõikevigastuste oht käte asetamisel pöörlevasse tigukonveieri.

- Reguleerige lõikekõrgust ainult väljalülitatud mootori ja seisva tigukonveieriga.

Reguleerige harjakõrgus selliselt, et sinna ei saatuks kruusa ega muid võõrkehi. Ettevaatust suurte ebatasasustega pinnasel, kaevukatete ja muhakivikattega.

1. Liigutage seadet tasase aluspinna reguleerimiseks.
2. Liuguri kinnituskruvid paremal ja vasakul on lahti (15/1, 16/1).
3. Tõstke puhastusplaat (15/2) soovitud kõrgusele (15/a) ja pingutage liistud.
4. Veenduge, et mõlemad liugurid asuvad võrdel kaugusel, (15/b) nii et puhastusplaat kulgeb paralleelselt põrandaga.

i MÄRKUS Kui liugurid on kulunud (lihvimiserv (17/1) läbistatud), pöörake liugurit 180° (17/a) ja kasutage teist külge.

5.6 Kontrollige seadme nihkepolte (18, 34)

⚠ TÄHELEPANU! Seadme kahjustuste oht. Külmunud seadme käik võib kiilrihma kahjustada.

- Kontrollige enne mootori käivitamist, kas seadme käik on külmunud.
 - Seadme käigu sulatamiseks asetage seade õigesse kohta.
1. Enne iga käivitust kontrollige, kas kuus nihkepolti (18/1, 34/2) on terved.

- Vahetage lagununud nihkepoldid originaalvaruosade vastu. Kui kasutate selleks mitte lubatud asenduosasid, võite seadet tõsiselt kahjustada!
 - Kaks vahetatavat nihkepolti (01/4) asuvad juhtpaneelil.
2. Kontrollige seadme kõiki juhtelemente, turvaseadmeid, mutreid, kruvisid ja polte, et need oleks kõik olemas, kindlalt kinnitatud ja terved.

5.7 Mootori käivitamine (19 – 24)

⚠ OHT! Eluohut mürgistuse tõttu. Mootori heitgaasid sisalavad süsinikmonoksiidi, mis võib inimese tappa mõne minutiga.

- Ärge kunagi käitage mootorit suletud ruumides, vaid ainult vabas õhus.
- Ärge hingake mootori heitgaase sisse.
- Kui teil tekib kasutamise ajal halb enesetunne, peapööritus või nõrkus, lülitage mootor välja. Pöörduge kohe arsti poole.

⚠ TÄHELEPANU! Seadme kahjustuste oht. Külmunud seadme käik võib kiilrihma kahjustada.

- Kontrollige enne mootori käivitamist, kas seadme käik on külmunud.
- Seadme käigu sulatamiseks asetage seade õigesse kohta.

Puhastuskõrguse reguleerimine (19, 20, 21, 22)

1. Kontrollige õli- ja kütuse taset.
2. Avage kütusekraan (19/1, 19/a).
3. Kontrollige, kas sõidu ja seadme käik on lahsti. Siduri mõlemad hoovad peavad olema vertikaalselt.
4. Seadke õhuklapp(19/2) asendisse SULETUD (19/b).
5. Vajutage süütelauingu nuppu (20/1) kolm korda umbes 2 sekundiliste intervallidega. Temperatuuril alla 10 °C vajutage süütelauingu nuppu 5 korda.
6. Seadke gaasihoob (21/1) asendisse KIIRE (21/a).
7. Mootori võtme sisestamine (22/1).

Mootori käivitamine (23)

1. Tõmmake starterikõit veidi, kuni tunnete vastupanu, tõmmake see kiiresti välja ja keerake see aeglaselt uuesti üles (23/a).

230 V käivitusprotsess (24)

1. (24/a)

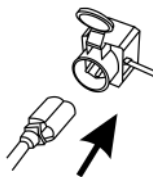

2. (24/b)

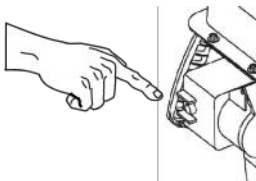

5.8 Mootori seiskamine (25, 26)

⚠ HOIATUS! Pöörlevad seadmeosad on ohtlikud! Käte asetamine pöörlevatesse osadesse tekitab raskeid kehavigastusi!

- Ärge kunagi küünitage end pöörleva kruvi-konveieri suunas!

1. Seadke gaasihoob (25/1) asendisse KIIRE (25/a).
2. Külmutumise vältimiseks laske kruvikonveieril ja viskerattal edasi töötada, kuni need on suurimal võimalikul määral lumevabad. Kiilrihmad võivad juba käivitamisel kahjustunud olla.
3. Eemaldage mootorivõti (26/1 26/a).
4. Mootori väljalülitamine.
5. Keerake kütusekraan (26/2) asendisse SULETUD (26/b).

6 KASUTAMINE

6.1 Mootori käivitamine (27, 28, 29)

⚠ HOIATUS! Pöörlevad seadmeosad on ohtlikud! Käte asetamine pöörlevatesse osadesse tekitab raskeid kehavigastusi!

- Ärge kunagi küünitage end pöörleva kruvi-konveieri suunas!

⚠ HOIATUS! Väljapaiskuvad esemed! Väljapaiskuvad esemed võivad põhjustada vigastusohu ja materiaalse kahju ohtu!

- Ärge suunake väljaviskekanalit inimeste, loomade, akende, autode ega uste poole.

1. Kasutuselevõtt.

- Kontrollige lumeväljaviske asendit ja seadistage väljaviske suund käsivändaga (27/1).
- Väljalaskeava kõrguse (27/2) reguleerimine.
- Mootori käivitamine (19–24).
- Lülitage ajam sisse (28/3):
 - 1–6 on edasikäigud, kusjuures 1 on kõige aeglasem ja 6 kõige kiirem.
 - R1 ja R2 on tagasikäigud, kusjuures R1 on kõige aeglasem ja R2 on kõige kiirem.
- Sidurihoob (28/4) ajamile (28/a) vajutamiseks.
- Vajutage sõiduülekande jaoks (29/5) sidurikangi (29/a).

6.2 Koristusežiimi seiskamine (30)

- Vabastage sõidukäik ja ajami sidurihoob (30/1) (vabastatud) (30/a).

Külmumise vältimiseks laske kruvikonveieril ja viskerattal edasi töötada, kuni need on suures osas lumevabad. Külmunud kruvikonveier kahjustab kiilrihma.

Lumefrees jääb seisma, kruvikonveier ja viskeratas peatuvad.

6.3 Vahetage sõidukikäiku (30, 31)

- Vabastage sõidukäik ja ajami sidurihoob (30/1) (vabastatud) (30/a).
 - Lülitage käik alati välja, kui seade on lahti ühendatud. Muidu võib seade kahjustuda!
 - Kruvikonveier on blokeeritud, kui käivitade tugevas ja märjas lumes masina. Võimaluse korral laske sel alati töötada.
- Vahetage käigukangiga käiku (31/1).

6.4 Eemaldage lumeväljaviskes tekkinud ummistused (30, 32)

MÄRKUS Märjast ja tugevast lumest tekkinud ummistuste vältimiseks laske kruvikonveieril alati töötada.

Kui lund enam õigesti seadmest välja ei paisku, võivad põhjuseks olla lume ja jää ladestumised kruvikonveieritel ja väljaviskekanalis.

- Vabastage sõidukäik ja ajami sidurihoob (30/1) (vabastatud) (30/a).
- Mootori väljalülitamine (25, 26).
- Kasutage lisatööriistu (32/1) lume eemaldamiseks väljaviskekanalist ja kruvikonveierilt ettevaatlikult.

Kui lume väljaviskamine toimub jätkuvalt ebapiisaval hulgal, külastage remondikoda.

7 REMONT

⚠ HOIATUS! Vigastusohut remonditööde tegemisel. Mitteamajakohased remonditööd võivad kaasa tuua raskeid vigastusi ja seadme kahjustusi.

- Remonditööd võivad teha ainult teeninduspunktid ja volitatud erialaettevõtted!

Spetsialistipoolne kontrollimine on alati vajalik järgmistest olukordades:

- Olete takistuse otsa sõitnud.
- Mootori kohesel seiskumisel.
- Kahjustatud kruvikonveier või viskeratas.

8 HOOLDUS

⚠ ETTEVAATUST! Kehavigastuste oht. Teravad ja liikuvad seadme osad võivad põhjustada vigastusi.

- Kandke hooldus- ja puhastustööde ajal alati kaitsekindaid!
- Lülitage mootor välja ja veenduge, et mootor on seiskunud!
- Tõmmake süüteküünlapistikut!
- Puhastage seadet iga kord pärast kasutamist. Eemaldage soola jäägid.
- Ärge pritsige seadet veega. Sisse pääsev vesi võib põhjustada häireid (süütesüsteem, karburaator).
- Rikkis summuti tuleb alati välja vahetada.
- Järgige hoolduskava.
- Järgige mootori juhised.

8.1 Hooldusplaan

Iga kord enne kasutamist

- Kontrollige õlitaset (vt mootori juhendid).
- Kontrollige nihkepolte.
- Kontrollige, ega seadmel ei ole kahjustusi.
- Kontrollige, kas kruvikonveier on külmunud.

Pärast esimest 5 töötundi

- Mootoriõli vahetamine (vt mootorijuhendit).

Iga 8 töötunni järel

- Puidupuuri määrimine.

Iga 3 kuu tagant

- Rehvirõhu kontrollimine.
- Õlitage lumeväljaviske rõngas (09/1) pihustusõliga.

Kord aastas

- Asendage süüteküünal (vt mootori juhised).
- Puidupuuri õlitamine.
- Mootoriõli vahetamine.

8.2 Puidupuuri õlitamine (33)

Vajutage määrdepüstoliga u 2–3 lööki universaalset määret määrdeniplisse (33/1).

8.3 Hooldage ratast ja ajamit

⚠ HOIATUS! Hooldustööde tegemise ajal on vigastusoht. Ebaõige hooldus võib põhjustada tõsiseid vigastusi ja seadet kahjustada.

- Reguleerige käivitustrossi vaid väljalülitatud mootoriga.
- Seisake mootor, kui ratast/ajamit ei saa välja lülitada.
- Ärge proovige seda ise parandada vaid pöörde spetsialisti poole.

ℹ MÄRKUS Niiskus vibukaablis või rooste või külmumiseni viia. Kahjustunud vibukaabel tuleb välja vahetada.

Vibukaabli reguleerimine

Kui töötava mootoriga ei saa enam ratast /ajamit sisse lülitada, tuleb vastavat vibukaablit reguleerida.

1. Keerake kinnituskrugi (05/2) lahti.
2. Vibukaabli reguleeritav osa (05/1) pööratakse noole suunas (05/a), kuni vibukaabel ei ole enam vajunud (kergelt kaardus). Kaabli keeramise ajal kinnitage see, et see ei oleks väändunud.
3. Pingutage lukustusmutter (05/2) (05/b).
4. Seadistuse kontrollimiseks käivitage mootor ja lülitage rattaajam sisse.
5. Kui ratast/ajamit ei saa endiselt turvaliselt sisse ja välja lülitada, viige seade spetsialisti juurde.

8.4 Nihkepoltide asendamine (18, 34)

Operaatori ja seadme turvalisuse huvides võivad nihkepoldid (18/1) pärast kruvikonveieri blokeerimist rebeneda.

ℹ MÄRKUS Vahetage lagunenenud nihkepoldid originaalvaruosade vastu. Kui kasutate selleks mitte lubatud asendusosasisid, võite seadet tõsiselt kahjustada!

1. Lülitage seade välja ja tõmmake süüteküünla pistik välja.

2. Eemaldage lume kogumise mahuti (34/1).
3. Eemaldage kahjustunud nihkepoldid (34/2).
4. Kontrollige võlli kahjustusi.
5. Asetage kohale uued nihkepoldid (34/2) ja kindlustage need pistikutihvtiga (34/1).

9 ABI TÕRGETE KORRAL

⚠ ETTEVAATUST! Kehavigastuste oht. Teravad ja liikuvad seadme osad võivad põhjustada vigastusi.

- Kandke hooldus- ja puhastustööde ajal alati kaitsekindaid!
- Lülitage mootor välja ja veenduge, et mootor on seiskunud!
- Tõmmake süüteküünlapistikut!

ℹ MÄRKUS Tõrgete korral, mida selles tabelis pole kirjeldatud või mida te ei suuda ise kõrvaldada, pöörduge meie volitatud klienditeeninduse poole.

Rike	Kõrvaldamine
Mootor ei tööta.	Lisage bensiini.
	Seadke süütelüliti asendisse Start.
	Lülitage õhuklapp sisse ja töötage süütelauguga.
	Süüteküünla hooldamine.
Mootori võimsus väheneb.	Puhastage väljaviskekanal/korpus.
	Eemaldage lumi ja jää kruvikonveierilt ja viskamisrattalt.
	Töökiiruse vähendamine.
Sidurihoova vajutamisel ratta vedu ei tööta.	Vibukaabli uuesti reguleerimine.
	Otsige klienditeeninduse töökoda.
Rattaülekanne ei saa enam peatada (ei lahku enam).	<ul style="list-style-type: none"> ■ Lülitage mootor välja. ■ Ärge proovige parandada! ■ Otsige klienditeeninduse töökoda.

Rike	Kõrvaldamine
Kruvikonveier ei pöördü sidurihoova vajutamisel.	Vahetage pragunenud nihkepoldid originaalvaruosade vastu.
	Vibukaabli uuesti reguleerimine.
	Otsige klienditeeninduse töökoda.
Kruvikonveierit ei saa enam peatada (ei lahku enam).	<ul style="list-style-type: none"> ■ Lülitage mootor välja. ■ Ärge proovige parandada! ■ Otsige klienditeeninduse töökoda.
Seade vibreerib ebatavaliselt tugevasti.	Kontrollige kruvikonveier ja viskeratas uuesti üle.
Seade tõmbub ühele küljele.	Rehvirõhu kontrollimine, kohandamine.
	Kontrollige, reguleerige või vahetage liugurid välja.

VaruosadVt www.al-ko.com**10 HOIUSTAMINE**

⚠ HOIATUS! Tule- ja plahvatusoht. Bensiniaurud on kõrgel temperatuuril süttivad.

- Seadet ei tohi hoida lahtise leegi ja kuumusallikate läheduses.

Pärast iga kasutamist tuleb seade hoolikalt puhastada ning paigaldada kõik kaitsekatted tagasi

(kui neid on). Hoidke seadet kuivas, lukustatavas ja lastele kättesaamatus kohas.

Pikema seadme hoiustamise korral, nt talvel on vajalik järgmised tööd ära teha seadme kahjustumise vältimiseks:

- Tühjendage karburaator:
 - Mootori käivitamine.
 - Sulgege kütusekraan.
 - Oodake, kuni mootor välja sureb.
- Laske mootoril maha jahtuda.
- Hoidke seadet kuivas kohas, kus lapsed ja kõrvalised isikud sellele ligi ei pääse.
- Bensiniimahuti tühjendamine või täielik tankimine.
- Eemaldage mootorivõti.
- Tõmmake süüteküünla pistik lahti.

11 JÄÄTMEKÄITLUS

- Bensini ja mootoriõli ei tohi visata olmejäätmete hulka ega kanalisatsiooni, vaid tuleb sorteerida või eraldi koguda!
- Enne seadme kõrvaldamist tuleb kütusepaak ja mootori õlimahuti tühjendada!
- Pakend, seade ja tarvikud on valmistatud taaskasutatavatest materjalidest ning need tuleb vastavalt sellele suunata jäätmekäitlusesse.

12 KLIENDITEENINDUS/TEENINDUS

Garantiid, remonti ja varuosi puudutavates küsimustes pöörduge lähimasse AL-KO teenindusse. Nende kontaktandmed leiate internetist aadressile:

www.al-ko.com/service-contacts

13 GARANTII

Võimalikud materjali- ja tootmisvead kõrvaldame seaduses ettenähtud garantiiaja jooksul oma äranägemisel kas remondi teel või asendame uue tootega. Garantiiäeg oleneb seadme ostukoha riigi seadustest.

Meie garantii kehtib vaid alljärgnevate tingimuste täitmisel:

- kasutusjuhendi järgimine;
- asjatundlik käsitsemine;
- originaalvaruosade kasutamine.

Garantii kaotab kehtivuse alljärgnevatel juhtudel:

- omavolilised remondikatsed;
- omavoliline tehniline muutmine;
- mitteotstarbekohane kasutamine.

Garantii ei hõlma:

- loomulikust kulumisest tulenevaid värvikahjustusi,
- kulumise osi, mis on varuosade kaardil tähistatud xxxxxx (x) raamiga
- sisepõlemismootoreid (neile kehtivad vastava mootoritootja garantiitingimused).



Garantiiäeg algab ostu sooritamise esimese lõppkasutaja poolt. Määrava tähtsusega on ostutšeki kuupäev. Pöörduge selle garantiideklaratsiooni ja ostutšekiga edasimüüja või lähima volitatud kliendi-teeninduse poole. See vastavusdeklaratsioon ei puuduta ostja poolt müüja vastu esitatavaid seadusega ettenähtud kvaliteedikaeбусi.

ORIGINALIOS NAUDOJIMO INSTRUKCIJOS VERTIMAS**Turinys**

1	Apie šią naudojimo instrukciją	227	5	Paleidimas.....	234
1.1	Tituliniame puslapyje esantys simboliai.....	228	5.1	Eksplotacinės priemonės.....	234
1.2	Simbolių paaiškinimai ir signaliniai žodžiai	228	5.2	Variklinės alyvos pylimas (13)	234
2	Gaminio aprašymas.....	228	5.3	Benzino pylimas (13)	234
2.1	Naudojimas pagal paskirtį	228	5.4	Padangų slėgio tikrinimas (14)	235
2.2	Galimi numatomi netinkamo naudojimo būdai	228	5.5	Valymo aukščio nustatymas (15, 16, 17)	235
2.3	Saugos ir apsauginiai įtaisai.....	228	5.6	Patikrinti įrenginio varžtus su įpjova (18, 34)	235
2.4	Komplektacija.....	228	5.7	Variklio paleidimas (19–24)	235
2.5	Ant įrenginio esantys simboliai.....	229	5.8	Variklio sustabdymas (25, 26)	236
2.5.1	Saugos ženklas	229	6	Valdymas.....	236
2.5.2	Valdymo ženklas	229	6.1	Valymo režimo paleidimas (27, 28, 29)	236
2.6	Gaminio 620 E III (01) apžvalga.....	229	6.2	Sustabdyti valymo režimą (30)	236
3	Saugos nuorodos.....	230	6.3	Eigos pavaros pavarų perjungimas (30, 31)	236
3.1	Saugos nurodymai pagal ISO 8437 A priedą	230	6.4	Užsikimšimų šalinimas sniego išmetime (30, 32)	236
3.2	Valdymo saugos nuorodos.....	232	7	Remontas	237
3.3	Elgsena su benzinu ir alyva	232	8	Techninė priežiūra.....	237
4	Montavimas	233	8.1	Techninės priežiūros darbų planas.....	237
4.1	Apatinės rankenos montavimas (02, 03).....	233	8.2	Patepti sraigta (33)	237
4.2	Valdymo pulto montavimas (04).....	233	8.3	Rato ir sraigto pavaros priežiūra.....	237
4.3	Priveržkite ir nustatykite šarvuotuosius lynus (eigos ir sraigto pavara) (05).....	233	8.4	Varžtų su įpjova keitimas (18, 34)	237
4.4	Priveržkite pavaros svirties traukos mechanizmą (06)	233	9	Trikčių šalinimas.....	238
4.5	Pavaros parinkimo svirties ir išmetimo aukščio montavimas (07)	233	10	Laikymas	238
4.6	Šildymo ir apšvietimo kištuko prijungimas (08)	233	11	Išmetimas	239
4.7	Sniego išmetimo montavimas (09, 10)	233	12	Klientų aptarnavimo tarnyba / techninės priežiūros punktas	239
4.8	Šarvuotojo lyno prie išmetimo dangčio tvirtinimas (11)	234	13	Garantija.....	239
4.9	Sniego išmetimo rankinio skreijiko montavimas (12)	234	1	APIE ŠIĄ NAUDOJIMO INSTRUKCIJĄ	
			■	Vokiška versija yra originali naudojimo instrukcija. Visos kitos kalbų versijos yra originalios naudojimo instrukcijos vertimai.	
			■	Visada laikykite šią naudojimo instrukciją taip, kad visada galėtumėte ją paskaityti, kai reikės informacijos apie įrenginį.	

- Perduokite įrenginį kitiems asmenims tik kartu su šia naudojimo instrukcija.
- Perskaitykite ir laikykitės šioje naudojimo instrukcijoje pateiktų saugos ir įspėjamųjų nurodymų.

1.1 Tituliniame puslapyje esantys simboliai

Simbolis	Reikšmė
	Prieš eksploatuoti būtinai atidžiai perskaitykite šią naudojimo instrukciją. Tai yra saugaus darbo ir sklandaus valdymo sąlyga.
	Naudojimo instrukcija
	Neeksploatuokite benzininio įrenginio šalia atviros liepsnos arba šilumos šaltinių.

1.2 Simbolių paaiškinimai ir signaliniai žodžiai

⚠ PAVOJUS! Nurodo gresiančią pavojingą situaciją, kurios neišvengus galimas mirtinas arba sunkus sužalojimas.

⚠ ĮSPĖJIMAS! Nurodo galimą pavojingą situaciją, kurios neišvengus galimas mirtinas arba sunkus sužalojimas.

⚠ ATSARGIAI! Nurodo galimą pavojingą situaciją, kurios neišvengus galimas lengvas arba vidutinio sunkumo sužalojimas.

⚠ DĖMESIO! Nurodo situaciją, kurios neišvengus galima materialinė žala.

ℹ NUORODA Specialios nuorodos dėl geresnio suprantamumo ir valdymo.

2 GAMINIO APRAŠYMAS

2.1 Naudojimas pagal paskirtį

Šis įrenginys skirtas tik šviežiai iškritusiam, nesukietėjusiam šlapiam ir puriam sniegui nuo sutvirtintų kelių ir plotų valyti, pvz., vidiniuose kiemuose, įvažiavimuose į garažą, pėsčiųjų takuose arba lengvųjų automobilių statymo vietose – privačioje zonoje. Kelių ir plotų, kuriuos reikia nuvalyti, turi būti tvirtas pagrindas ir lygus paviršius, pvz., betono ar granito grindinys arba asfaltas.

Šis prietaisas yra skirtas naudoti asmeniniame ūkyje. Bet koks kitoks naudojimas ir neleistinas permontavimas arba primontavimas laikomas naudojimu ne pagal paskirtį, todėl garantija tampa negaliojanti ir netenkama atitikties (CE ženkle) bei gamintojas neprisiima atsakomybės už naudotojo arba trečiųjų asmenų patirtą žalą.

2.2 Galimi numatomi netinkamo naudojimo būdai

Įrenginys neskirtas nesutvirtintiems keliams ir plotams valyti, pvz., skalda dengtiems paviršiams, žvyro keliams arba pievoms. Didelio kiekio ir aukščio, labai šlapio ir privažinėto sniego bei ledo šiuo įrenginiu pašalinti nebegalima.

Įrenginys neskirtas naudoti nei komerciniais tikslais viešuosiuose parkuose ir sporto aikštėse nei žemės ir miškų ūkyje.

2.3 Saugos ir apsauginiai įtaisai

⚠ ĮSPĖJIMAS! Pavojus susižaloti. Dėl pažeistų ir išjungtų saugos bei apsauginių įtaisų galima sunkiai susižaloti.

- Sugedusius saugos ir apsauginius įtaisus paverskite suremontuoti.
- Niekada neatjunkite saugos ir apsauginių įtaisų.

Sankabos svirtis

Kreipiamojoje rankenoje yra dvi sankabos svirtys. Pavojaus atveju jas abi atleiskite.

- Pavaros svirtis sniego išmetimo sraigto pavara. Sraigto pavara sustabdoma.
- Pavaros svirtis eigos pavara. Eigos pavara sustabdoma.

Reguliuojamas sniego išmetimas

Sniego išmetimą nustatykite taip, kad išmestas sniegas negalėtų kelti pavojaus žmonėms, gyvūnams, pastatams, transporto priemonėms arba kitiems objektams. Keliuose atkreipkite dėmesį į tai, kad nebūtų neigiamai veikiamas kelių eismas arba nekeliamas pavojus eismo dalyviams.

2.4 Komplektacija

Komplektą sudaro čia išvardintos pozicijos. Patikrinkite, ar jos visos yra:

Nr.	Konstruktinė dalis
1	Sniego freza
2	Valymo įrankis
3	Eksploatavimo ir montavimo instrukcija

Nr.	Konstrukcinė dalis
4	Uždegimo žvakės raktas
5	Variklio instrukcija
6	Valdymo pultas
7	Sniego išmetimas
8	Sniego išmetimo tvirtinimo komplektas (3x)
9	Rankinis išmetimo nustatymo skriejikas
10	Pavaros parinkimo svirtis
11	Išmetimo aukščio reguliavimo svirtis
12	Atsarginiai varžtai su įpjova su apsauginiais vielokaiščiais (2x)
13	Variklio raktas (2x)

2.5 Ant įrenginio esantys simboliai

2.5.1 Saugos ženklas

Simbolis	Reikšmė
	Dėmesio! Ypatingas atsargumas valdant!
	Prieš eksploatacijos pradžią perskaitykite naudojimo instrukciją!
	Laikykitės atokiai nuo išmetimo zonos. Pavojus dėl sniego išmetimo.
	Naudokite akių ir klausos organų apsaugos priemones!
	Nelieskite besisukančių dalių. Kyla įtraukimo pavojus!
	Nelieskite sniego išmetimo!

Simbolis	Reikšmė
	Nekiškite rankų arba kojų į sraigą!
	Prieš atlikdami darbus su prietaisu, išjunkite variklį.
	Prieš atlikdami techninės priežiūros ir remonto darbus, ištraukite uždegimo žvakių kištuką.
	Pašaliniais asmenims liepkite pašalinti iš pavojingos zonos!
	Besisukančios dalys išmetimo zonoje! Kyla įtraukimo pavojus!

2.5.2 Valdymo ženklas

Oro sklendė CLOSE / OPEN	
Greitis Lėtai / greitai	
Variklio raktas Išj. / Išj.	
Degalų čiaupas OFF (užsuktas) ON (atsuktas)	
Pagalbinio jungiklio mygtukas	

2.6 Gaminio 620 E III (01) apžvalga

Gaminio apžvalgoje (01) pateikiama įrenginio apžvalga.

Nr.	Konstrukcinė dalis
1	Šildomos rankenos
2	Apšvietimo jungiklis
3	Rankenos šildymo jungiklis

Nr.	Konstruktinė dalis
4	Atsarginiai varžtai su įpjova
5	Sraigto pavaros sankabos svirtis
6	Svirtis išmetimo aukščio reguliavimui
7	Pavaros parinkimo svirtis, 6 važiavimo į priekį pavaros ir 2 atbulinės eigos pavaros
8	Pavaros svirtis eigos pavarai
9	Išmetimo aukščio nustatymas
10	Sniego išmetimas su apsauga nuo įsikisimo
11	Apšvietimas
12	Rankinis skriejikas išmetimo krypties nustatymui
13	Degalų bako dangtelis
14	Ženklas
15	Valymo įrankis (pritvirtintas prie ženklo)
16	Uždegimo žvakės kištukas
17	Sraigtas
18	Sparnuotė
19	Reguliuojamo aukščio slidės
20	Valymo plokštė

3 SAUGOS NUORODOS

⚠ PAVOJUS! Pavojus gyvybei ir sunkių sužalojimų pavojus! Nežinant saugos nuorodų ir valdymo instrukcijų, galima sunkiai ar net mirtinai susižaloti.

- Prieš pradėdami naudotis prietaisu, atsižvelkite į visas saugos nuorodas bei valdymo instrukcijas, pateiktas šioje naudojimo instrukcijoje, bei į nurodytas naudojimo instrukcijas.
- Visus pristatytus dokumentus išsaugokite būsimam naudojimui.

⚠ ĮSPĖJIMAS! Gaisro ir sprogdimo pavojus. Dėl išbėgusių degalų susidaro potencialiai sprogus benzino ir oro mišinys. Netinkamai naudojant degalus, plūpsnis, sprogdimas arba gaisras gali sunkiai arba netgi mirtinai sužaloti.

- Niekada nelaikykite variklio prieš atvirą liepsną arba šilumos šaltinius.
- Niekada neekspluatuokite variklio degioje aplinkoje.

⚠ ĮSPĖJIMAS! Pavojus susižaloti dėl sugedusio prietaiso. Eksploatuojant sugedusį prietaisą, galima sunkiai susižaloti ir gali būti pažeistas prietaisas.

- Eksploatuokite prietaisą tik tada, kai jis nesugedęs arba nepažeistas bei netrūksta jokių dalių ir jos neatsilaisvinusios.

⚠ ĮSPĖJIMAS! Pavojus dėl besisukančių įrenginio dalių! Įkišus rankas į besisukančias įrenginio dalis, sunkiai susižalojama!

- Niekada nelieskite besisukančio sraigto!

⚠ ĮSPĖJIMAS! Pavojus susižaloti. Dėl pažeistų ir išjungtų saugos bei apsauginių įtaisų galima sunkiai susižaloti.

- Sugedusius saugos ir apsauginius įtaisus paveskite suremontuoti.
- Niekada neatjunkite saugos ir apsauginių įtaisų.

3.1 Saugos nurodymai pagal ISO 8437 A priedą

Pradinės žinios

1. Atidžiai perskaitykite naudojimo ir techninės priežiūros instrukcijas. Atidžiai susipažinkite su įrenginio valdymo elementais ir tinkamu naudojimu. Išmokite įrenginį greitai sustabdyti ir greitai išjungti valdymo elementus.
2. Jokiomis aplinkybėmis negalima leisti įrenginio valdyti vaikams. Įrenginį valdyti suaugusiems žmonėms, kurie nebuvo apmokyti to daryti, negalima jokiomis aplinkybėmis.
3. Pasirūpinkite, kad darbo zonoje nebūtų žmonių, ypač mažų vaikų ir naminių gyvūnų.
4. Valdydami atbuline eiga būkite itin atsargūs, kad išvengtumėte išslydimo arba kritimo.

Pasiruošimas

1. Atidžiai patikrinkite sritį, kurioje turi būti naudojamas įrenginys, ir pašalinkite visas dangas prie durų, roges, lentas, vielas bei kitus daiktus.

2. Visiškai atlaisvinkite visas jungtis ir, prieš įjungdami variklį, įjunkite tuščiąją eiga.
 3. Nenaudokite įrenginio be atitinkamos žieminės aprangos. Mūvėkite batus, ant slidžios žemės užtikrinančius stabilumą.
 4. Būkite ypač atsargūs dirbdami su benzinu; jis labai degus.
 - Naudokite tinkamą benzino baką.
 - Niekada nepilkite degalų į variklį, kai jis veikia arba yra įkaitęs.
 - Benzino baką visuomet pildykite atidžiai prižiūradami ir tik lauke. Niekada nepilkite degalų į benzino baką uždaroje patalpoje.
 - Užrakinkite bako dangtį ir nuvalykite išsiliejusį benzina.
 1. Visiems įrenginiams su elektrine pavarą arba elektriniu degimu reikalingas įžemintas kištukinis lizdas su apsauginiu kontaktu.
 2. Atitinkamai nustatykite rinktuvo korpuso aukštį, jei šalinatė žvyrą arba skaldą.
 3. Niekada nbandykite keisti nustatymų, kai variklis veikia (išskyrus tais atvejais, kai tai daryti aiškiai rekomenduoja gamintojas).
 4. Prieš pradėdami valyti sniegą, leiskite varikliui ir įrenginiui atvėsti iki išorės temperatūros.
 5. Naudojantis bet kokio tipo varikliu varomu įrenginiu į akis gali būti įsviesti svetimkūniai. Todėl naudodami, nustatydami arba remontuodami įrenginį visuomet dėvėkite apsauginius akinius arba akių apsaugos priemones.
 6. Naudokite klausos apsaugos priemones, kad išvengtumėte klausos pažeidimo.
- Valdymas**
1. Nelaiykite rankų ir kojų prie judančių dalių. Visuomet laikykitės atokiai nuo išmetimo angos.
 2. Būkite ypač atsargūs, kai su įrenginiu važiuojate per žvyrą, žvyro takus ir gatves arba jas kertate. Atkreipkite dėmesį į paslėptas kliūtis arba bet kokį eismą.
 3. Jei susidūrėte su svetimkūniu, išjunkite variklį, ištraukite uždegimo laidą, atidžiai apžiūrėkite sniego frezą, ar ji nesugadinta ir suremontuokite ją prieš kitą paleidimą ir naudojimą iš naujo.
 4. Jei įrenginys neįprastai vibruoja, variklį išjunkite ir nedelsdami nustatykite priežastį. Vibracija įprastai yra ženklas, kad iškilė problema.
 5. Visuomet išjunkite variklį, kai baigiate naudoti, prieš valydami rinktuvo / pavaros rato korpusą arba išmetimo juostą ir tuomet, kai atliekate remonto, nustatymo arba patikros darbus.
 6. Prieš atlikdami remonto, nustatymo arba patikros darbus, įsitikinkite, kad išjungti rinktuvas / pavaros ratas ir visos judančios dalys. Traukite uždegimo laidą ir jį laikykite atokiau nuo uždegimo žvakės, kad išvengtumėte neįvykusių uždegimų. Jei variklis elektrinis, tuomet reikia ištraukti tinklo kištuką.
 7. Niekada neekspluatuokite variklio uždaroje patalpoje, nebent jį užvedate arba sniego frezą norite nugabenti į pastatą arba išgabenti iš jo. Atverkite duris į lauką; išmetamosios dujos yra pavojingos.
 8. Nevalykite šlaitų. Kai sukate ant nuožulnaus paviršiaus, būkite labai atsargūs. Nbandykite valyti stačių šlaitų.
 9. Niekada nenaudokite sniego frezos be tinkamų apsauginių skydų, apsauginių dangų arba kitų apsauginių įtaisų.
 10. Niekada nenaudokite sniego frezos šalia stiklinių korpusų, transporto priemonių, šviesos šachtų, nuožulnių vietovių ir kt., prieš tai atitinkamai nenustatę sniego išmetimo krypties. Vaikus nuo įrenginio laikykite atokiai.
 11. Neperkraukite įrenginio per greitą sniego valymu.
 12. Ant slidžių paviršių nenaudokite įrenginio dideliu greičiu. Būkite atsargūs važiuodami atbuline eiga.
 13. Nenukreipkite išmetimo į šalia esančius asmenis ir niekam neleiskite artintis prie įrenginio.
 14. Kai sniego freza transportuojama arba nenaudojama, išjunkite elektros srovės tiekimą rinktuvui / pavaros ratui.
 15. Naudokite tik sniego frezos gamintojo patvirtintas papildomas dalis ir priedus, pavyzdžiui, balansavimo atsvarus, stabilumo atsvarus, korpusus ir t. t.
 16. Sniego frezos nenaudokite, kai blogas matumas arba apšvietimas. Visuomet pasirinkite stabilia stovėsena ir tvirtai laikykitės už rankenų. Eksploatuokite tik eidami, o ne bėgdami.
- Techninė priežiūra ir laikymas**
1. Reguliariai tikrinkite, ar tvirtai priveržti apsauginiai įtaisai, peilių varžtai, variklio tvirtinimo varžtai ir kt., taip užtikrinsite saugų įrenginio eksploatavimą.

2. Kol bake yra benzino, įrenginio niekada nelai-kykite pastate, kuriame yra potencialūs užsi-degimo šaltiniai, pavyzdžiui, karšto vandens prietaisai, elektriniai ventilatorių šildytuvai, skalbinių džiovyklės ir kt. Prieš pastatydami prietaisą uždaroje patalpoje palaukite, leiskite varikliui atvėsti.
3. Jei sniego frezą reikia pastatyti ilgesniam lai-kui, visada laikykitės tikslių nurodymų, pateik-tų savininko žinyne.
4. Ant įrenginio palikite visus saugos ir eksploa-tavimo nurodymų ženklus arba, jei reikia, juos atnaujinkite.
5. Nuvalę sniegą, leiskite įrenginiui veikti dar ke-letą minučių, kad neužšaltų rinktuvos / pava-ros ratas.

3.2 Valdymo saugos nuorodos

- Naudokite įrenginį tik tiems darbams, kuriems jis numatytas. Naudojant ne pagal paskirtį, galima susižaloti ir apgadinti daiktus.
- Niekada nenaudokite įrenginio su nudėvėto-mis arba sugedusiomis dalimis. Sugedusias dalis visada pakeiskite tik originaliomis gamintojo atsarginėmis dalimis. Jei įrenginys naudojamas su nudėvėtomis arba sugedusio-mis dalimis, pretenzija dėl garantijos gaminto-jui negalioja.
- Tokiais atvejais išjunkite variklį, palaukite, kol prietaisas sustos ir ištraukite uždegimo žva-kių kištuką:
 - palikdami prietaisą,
 - atlikdami valymo ir techninės priežiūros darbus,
 - prieš atlikdami visus nustatymo darbus,
 - atsiradus triktims,
 - prieš blokavimo atlaisvinimą,
 - prieš pašalinant kamščius,
 - po sąlyčio su pašaliniais daiktais,
 - atsiradus prietaiso triktims ir neįprastai vi-bracijai.
- Nevaldykite įrenginio, jei vartojote alkoholio, narkotikų arba medikamentų.
- Siekiant išvengti galvos ir galūnių sužalojimų bei klausos organų pažeidimų, būtina vilkėti taisyklėse numatytus drabužius ir naudoti ap-saugos priemones.
- Drabužiai privalo būti tikslingi (prigludantys) ir nekliudyti judesių. Niekada nevilkiškite pla-čių drabužių arba priedų, kurie gali būti įtraukti į įrenginį, pavyzdžiui, šalikų.
- Asmenines apsaugines priemones sudaro:
 - klausos apsauga ir apsauginiai akiniai,
 - tvirti batai neslystančiu padu,
 - apsauginės pirštinės.
- Laikykite rankas arba kojas ar kitas kūno da-lis toliau nuo veikiančios valymo mentės, sraigto ir sparnuotės.
- Laikykitės vietinių nuostatų dėl darbo laiko.
- Parengto eksploatuoti įrenginio nepalikite be priežiūros.
- Niekada nevaldykite stogų.

3.3 Elgsena su benzinu ir alyva

- Sprogimo ir gaisro pavojus: dėl išeinančio benzino ir oro mišinio susidaro potencialiai sprogi atmosfera. Netinkamai naudojant degalus, pliūpsnis, sprogimas arba gaisras gali sunkiai arba netgi mirtinai sužalo-ti. Atkreipkite dėmesį į tokius dalykus:
 - kai naudojate benzina, nerūkykite.
 - Naudokite benzina tik lauke ir niekada uždarose patalpose.
 - Būtinai laikykitės toliau pateiktų elgsenos taisyklių.
- Transportuokite ir laikykite benzina bei alyva tik tam skirtuose rezervuaruose. Įsitikinkite, kad vaikai neturi prieigos prie laikomo benzi-no ir alyvos.
- Kad neužterštumėte žemės (aplinkos apsau-ga), užtikrinkite, kad pilant degalus į žemę nepatektų benzino ir alyvos. Degalams pilti naudokite piltuvą.
- Niekada nepilkite degalų į įrenginį uždarose patalpose. Ant grindų gali kauptis benzino garai arba taip įvykti išmetimas arba netgi sprogimas.
- Nedelsdami nuvalykite išlietą benzina nuo įrenginio ir nuo žemės. Tekstilę, kuria valėte benzina, prieš ją utilizuodami, palikite išdžiūti gerai vėdinamoje vietoje. Priešingu atveju ji gali savaime užsidegti.
- Jei išliejote benzino, susidaro benzino garai. Todėl nepaleiskite variklio toje pačioje vieto-je, o ne mažiau nei 3 m nuo jos.
- Venkite odos sąlyčio su mineraliniais produk-tais. Neįkvėpkite benzino garų. Pildami dega-lus, visada mūvėkite apsaugines pirštines. Reguliariai keiskite ir valykite apsauginius drabužius.

- Atkreipkite dėmesį į tai, kad ant Jūsų drabužių nepatektų benzino. Patekus benzino ant drabužių, nedelsdami juos persirenkite.
- Niekada neatidarykite bako dangčio veikiant arba esant karštam varikliui.
- Niekada nepilkite degalų į įrenginį veikiant arba esant karštam varikliui.
- Niekada neperpildykite bako (benzinas plečiasi).
- Visuomet tvirtai uždarykite bako dangtį.
- Pakeiskite pažeistą baką arba bako dangtį.
- Pildami benzinaž arba alyvą, niekada nevalgykite, negerkite ir nerūkykite.
- Jei ištekėjo benzino:
 - neužveskite variklio,
 - venkite bandyti užvesti,
 - išbėgusį benzinaž surinkite rišamąja priemone arba šluoste ir tinkamai utilizuokite,
 - išvalykite įrenginį.
- Jei ištekėjo variklinės alyvos:
 - neužveskite variklio,
 - išbėgusią alyvą surinkite rišamąja alyvos priemone arba šluoste ir tinkamai utilizuokite,
 - išvalykite įrenginį.

4 MONTAVIMAS

⚠ ĮSPĖJIMAS! Pavojai nevisiškai sumontavus! Eksploatuojant nevisiškai sumontuotą įrenginį, galima sunkiai susižaloti.

- Įrenginį eksploatuokite tik tada, kai jis visiškai sumontuotas!
- Prieš jungdami patikrinkite, ar yra it, ar veikia visi saugos ir apsauginiai įtaisai!

Reikalingas įrankis

Nr.	Įrankis
1	Veržliaraktis atviru galu arba žiedinis veržliaraktis SW 10 (x2)
2	Veržliaraktis atviru galu arba žiedinis veržliaraktis SW 13
3	Šešiakampis veržliaraktis 5 mm
4	Kombinuotosios replės arba adatos nosies replės
5	Atsuktuvus
6	Purškiamoji alyva

Nr.	Įrankis
7	Padangų oro pompa su manometru (KFZ vožtuvus)

4.1 Apatinės rankenos montavimas (02, 03)

1. Išsukite sniego frezos varžtus (02/1).
2. Prie sniego frezos pritvirtinkite apatinę rankeną (03/1).

4.2 Valdymo pulto montavimas (04)

1. Pritvirtinkite 3 varžtus (04/1).
2. Palikite skylę (04/2) rankinio skriejiko kreipiančiajai.

4.3 Priveržkite ir nustatykite šarvuotuosius lynus (eigos ir sraigto pavara) (05)

3 šarvuotuosius lynus nustatykite taip:

1. rodyklės kryptimi (05/a) pasukite šarvuotojo lyno reguliavimo dalį (05/1), kol šarvuotasis lynas daugiau nebekabos (šiek tiek įtemptas). Suktami įtempimo lyną, laikykite, kad jis nepersisuktų.
2. Priveržkite (05/b) antveržlę (05/2).

4.4 Priveržkite pavaros svirties traukos mechanizmą (06)

1. Traukos mechanizmą (06/1) užkabinkite korpuso (06/2) apačioje.

4.5 Pavaros parinkimo svirties ir išmetimo aukščio montavimas (07)

1. Uždėkite spyruoklines poveržles (07/1) ant sriegio.
2. Užsukite ir priveržkite išmetimo aukščio (07/2) svirtį.
3. Užsukite ir priveržkite pavaros parinkimo svirtį (07/3).

4.6 Šildymo ir apšvietimo kištuko prijungimas (08)

1. Prijunkite šildymo ir apšvietimo kištuką (08/1).

4.7 Sniego išmetimo montavimas (09, 10)

1. Sniego frezos sniego išmetimo slydimo paviršių (09/1) šiek tiek sutepkite purškiamą alyvą (galima naudoti ir tepalą).
2. Uždėkite (10/a) sniego išmetimą (10/1).
3. Įstatykite tvirtinimo varžtus (10/2) iš vidaus per skirtukus ir sniego išmetimą.
4. Priveržkite sniego išmetimą su savaimė užsifikuojančiomis veržlėmis (10/3).

4.8 Šarvuotojo lyno prie išmetimo dangčio tvirtinimas (11)

- Įkabinkite šarvuotąjį lyną į kreipiančiąją (11/1, 11/2). Ant išorinio šarvuotojo lyno turite pritvirtinti gumos apsaugą.
- Antveržles (11/3, 11/4) tvirtai pasukite prieš kreipiančiąją (11/2).

4.9 Sniego išmetimo rankinio skriejiko montavimas (12)

- Įkiškite ir įtvirtinkite rankinio skriejiko kreipiančiąją (12/1) į kreipiamąją rankeną. Stipriai ne-traukite.
- Rankinį skriejiką stumkite per kreipiančiąją ant kreipiamosios rankenos (12/a). Jei rankinis skriejikas į apatinę kreipiančiąją nejudą arba juda sunkiai, gali reikėti papildomai reguliuoti kreipiančiąją ant kreipiamosios rankenos. Norėdami tai atlikti, šiek tiek atsukite varžtus ir sureguliuavę, juos vėl priveržkite (12/1).
- Apsauginį kaištį (12/2) įstatykite naudodami replės (12/b).

5 PALEIDIMAS

⚠ ĮSPĖJIMAS! Pavojus susižaloti dėl sugedusio prietaiso. Eksploatuojant sugedusį prietaisą, galima sunkiai susižaloti ir gali būti pažeistas prietaisas.

- Eksploatuokite prietaisą tik tada, kai jis nesugedęs arba nepažeistas bei netrūksta jokių dalių ir jos neatsilaisvinusios.

ℹ NUORODA Prieš paleisdami, visada apžiūrėkite. Jei darbinės ir (arba) tvirtinimo detalės yra atsilaisvinusios, sugadintos arba susidėvėjusios, įrenginį naudoti draudžiama.

5.1 Eksploatacinės priemonės

⚠ PAVOJUS! Sprogimo ir gaisro pavojus. Dėl išsiskiriančio benzino / oro mišinio susidaro potencialiai sprogį atmosfera. Netinkamai naudojant degalus, pliūpsnis, sprogimas arba gaisras gali sunkiai arba netgi mirtinai sužaloti.

- Kai naudojate benziną, nerūkykite.
- Naudokite benziną tik lauke ir niekada uždarose patalpose.

⚠ PAVOJUS! Pavojus gyvybei dėl apsinuodijimo. Variklio išmetamosiose dujose yra anglies monoksido, kuris žmogų gali pražudyti per kelias minutes.

- Niekada neekspluatuokite variklio uždarose patalpose, o tik lauke.
- Neįkvėpkite variklio išmetamųjų dujų.
- Išjunkite variklį, jei eksploatuojant pradeda pykinti, pradeda suktilis galva arba pajuntate silpnumą. Nedelsdami kreipkitės į gydytoją.

ℹ NUORODA Panaudotą variklinę alyvą utilizuokite ekologiškai! Rekomenduojame seną alyvą uždarame rezervuare nugabenti į perdirbimo centrą arba klientų aptarnavimo tarnybą. **Panaudotos alyvos**

- nepilkite į atliekas,
- nepilkite į kanalizaciją arba nuotėkas,
- nepilkite ant žemės.

ℹ NUORODA Laikykitės pridedamos variklio naudojimo instrukcijos!

Prieš pradėdami eksploatuoti, privalote įpilti variklio alyvos ir į sniego frezą įpilti degalų.

	Benzinas	Variklinė alyva
Rūšis	Benzinas / bešvinis (86 arba didesnio oktani- nio skaičiaus) Tinkamas va- riklis E10.	Rekomendaci- ja SAE 5W-30
Pildymo kiekis	4 l	0,95 l

5.2 Variklinės alyvos pylimas (13)

- Atsukite alyvos pildymo dangtelį (13/1), kamštį padėkite į saugią vietą.
- Įpilkite alyvos naudodami piltuvą.
- Patikrinkite pripildymo lygį.
- Alyvos pildymo angą stipriai uždarykite ir nuvalykite.

Norėdami tinkamai patikrinti alyvos pripildymo lygį, žiūrėkite variklio instrukciją.

5.3 Benzino pylimas (13)

- Atsukite bako dangtelį (13/2) ir padėkite jį į švarią vietą.
- Įpilkite benziną per piltuvą.

3. Bako pildymo angą stipriai uždarykite ir nuvalykite.

5.4 Padangų slėgio tikrinimas (14)

1. Ypač prieš pirmąją eksploataciją žiemą ir eksploataavimo metu bent jau kas tris mėnesius tikrinkite padangų slėgį. Didžiausias leistinas padangų slėgis nurodytas ant padangų (14/1). Pastaba: 1 bar = maždaug 14,5 psi
2. Tolygiai pripūskite padangas naudodami padangų oro pompą.

5.5 Valymo aukščio nustatymas (15, 16, 17)

⚠️ ATSARGIAI! Pavojus susižaloti. Pjautinių sužalojimų pavojus įkišus rankas į veikiantį sraigtą.

- Nustatykite valymo aukštį tik išjungę variklį ir sustabdę sraigtą.

Valymo aukštį nustatykite tokį, kad nebūtų kliudomas žvyras arba kiti svetimkūniai. Atsižvelkite į didelius nelygumus, pavyzdžiui, provėžas, šulinių dangčius arba grindinio akmenis.

1. Reguluojamą įrenginį leidžiama judinti tik ant lygaus pagrindo.
2. Slidžių gnybtų sraigtus atsukite į kairę ir į dešinę (15/1, 16/1).
3. Valymo plokštę (15/2) pakelkite į pageidaujamą aukštį (15/a) ir priveržkite slides.
4. Stebėkite, kad abi slidės būtų vienodai viena nuo kitos nutolusios (15/b), kad valymo plokštė judėtų lygiagrečiai su žeme.

ℹ️ NUORODA Kai slidės nusidėvėjusios (nu-sitrynęs slidimo kraštas (17/1)), slides apsukite 180° kampu (17/a) ir naudokite kitą jų pusę.

5.6 Patikrinti įrenginio varžtus su įpjova (18, 34)

⚠️ DĖMESIO! Įrenginio pažeidimo pavojus. Dėl užšalusios sraigto pavaros, gali būti sugadintas dantytasis diržas.

- Prieš įjungdami variklį patikrinkite, ar neužšalusį sraigto pavara.
- Sniego frezą, kad sraigto pavara atitirtų, patatykite tam tinkamoje vietoje.

1. Kas kartą prieš užvesdami, patikrinkite, ar nesugadinti šeši varžtai su įpjova (18/1, 34/2).
 - Įtrūkusius varžtus su įpjova keiskite originaliomis atsarginėmis dalimis. Naudoda-

mi neleidžiamas atsarginės dalis, galite nepataisomai sugadinti prietaisą!

- Du atsarginiai varžtai su įpjova (01/4) yra valdymo pulte.
2. Patikrinkite, ar pilnai sukomplektuoti, tinkamai priveržti ir nesugadinti visi įrenginio valdymo elementai, saugos įtaisai, veržlės, varžtai.

5.7 Variklio paleidimas (19–24)

⚠️ PAVOJUS! Pavojus gyvybei dėl apsinuo-dijimo. Variklio išmetamosiose dujose yra anglies monoksido, kuris žmogų gali pražudyti per kelias minutes.

- Niekada neeksploduokite variklio uždaroje patalpose, o tik lauke.
- Neįkvėpkite variklio išmetamųjų dujų.
- Išjunkite variklį, jei eksploatuojant pradeda pykinti, pradeda sukts galva arba pajuntate silpnumą. Nedelsdami kreipkitės į gydytoją.

⚠️ DĖMESIO! Įrenginio pažeidimo pavojus. Dėl užšalusios sraigto pavaros, gali būti sugadintas dantytasis diržas.

- Prieš įjungdami variklį patikrinkite, ar neužšalusį sraigto pavara.
- Sniego frezą, kad sraigto pavara atitirtų, patatykite tam tinkamoje vietoje.

Paleidimo procesas (19, 20, 21, 22)

1. Patikrinkite alyvos ir degalų lygį.
2. Atsukite (19/a) degalų kraną (19/1).
3. Patikrinkite, ar išjungtos eigos ir sraigto pavaros. Sankabos svirtis turi būti horizontalioje padėtyje.
4. „Choke“ svirtį (19/2) nustatykite į padėtį CLO-SE (19/b).
5. Paspauskite pagalbinio jungiklio mygtuką (20/1) 3 kartus, tarp kiekvieno paspaudimo padarydami maždaug 2 sekundžių pertrauką. Esant žemesnei nei 10 °C temperatūrai, pagalbinio jungiklio mygtuką spauskite 5 kartus.
6. Greičio svirtį (21/1) nustatykite į padėtį „greitai“ (21/a).
7. Įstatykite variklio raktą (22/ 1).

Paleidimas rankiniu būdu(23)

1. Šiek tiek patraukite paleidimo lyną, kol pajusite pirmąjį pasipriešinimą, tada staigiu judesiu ištraukite ir lėtai leiskite susivynioti (23/a).

230 V paleidimo procesas (24)

1. (24/a)

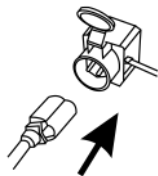

2. (24/b)

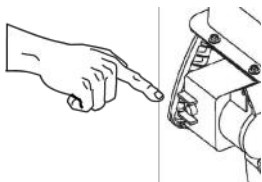

5.8 Variklio sustabdymas (25, 26)

⚠️ ĮSPĖJIMAS! Pavojus dėl besisukančių įrenginio dalių! Įkišus rankas į besisukančias įrenginio dalis, sunkiai susižalojama!

- Niekada nelieskite besisukančio sraigto!

1. Greičio svirtį (25/1) nustatykite į padėtį „lėtai“ (25/a).
2. Kad neužšaltų, sraigtiui ir sparnuotei leiskite veikti, kol nuo jų pasišalins sniegas. Priešingu atveju, paleidus gali būti sugadintas dantytasis diržas.
3. Ištraukite (26/a) variklio raktą (26/1).
4. Variklis išsijungia.
5. Degalų čiaupą (26/2) pasukite į padėtį OFF (užsuktas) (26/b).

6 VALDYMAS

6.1 Valymo režimo paleidimas (27, 28, 29)

⚠️ ĮSPĖJIMAS! Pavojus dėl besisukančių įrenginio dalių! Įkišus rankas į besisukančias įrenginio dalis, sunkiai susižalojama!

- Niekada nelieskite besisukančio sraigto!

⚠️ ĮSPĖJIMAS! Išsviedžiami daiktai! Pavojus susižaloti ir materialinės žalos pavojus dėl išsviedžiamų daiktų!

- Niekada nesukite išmetimo kanalo žmonių, gyvūnų, langų, automobilių arba durų kryptimi.

1. Paleiskite.

2. Patikrinkite sniego išmetimo padėtį ir išmetimo kryptį nustatykite naudodami rankinį skriejimą (27/1).
3. Nustatykite išmetimo aukštį (27/2).
4. Užveskite variklį (19–24).
5. Įjunkite eigos pavaros (28/3) pavarą:
 - 1–6 yra judėjimo į priekį pavaros, kur 1 yra lėčiausia, o 6 greičiausia pavana.
 - R1 ir R2 yra atbulinės eigos pavaros, kur R1 yra lėta, o R2 greitesnė pavana.
6. Paspauskite (28/a) sraigto sankabos svirtį (28/4).
7. Paspauskite (29/a) eigos svirtį (29/5).

6.2 Sustabdyti valymo režimą (30)

1. Atleiskite (išjunkite) sraigto ir eigos pavaros (30/a) sankabos svirtį (30/1).

Kad neužšaltų, sraigtiui ir sparnuotei leiskite veikti, kol nuo jų pasišalins sniegas. Užšalęs sraigtas sugadins dantytąjį diržą.

Sniego freza sustoja, sraigtas ir sparnuotė sustoja.

6.3 Eigos pavaros pavarų perjungimas (30, 31)

1. Atleiskite (išjunkite) sraigto ir eigos pavaros (30/a) sankabos svirtį (30/1).
 - Pavarą perjunkite tik tuomet, kai išjungta, kitaip galite sugadinti įrenginį!
 - Sraigtas, paleidžiamas sunkiame ir šlapiame sniege, užsiblokuoja. Leiskite veikti nuolat.
2. Pavaras perjunkite naudodami pavarų svirtį (31/1).

6.4 Užsikimšimų šalinimas sniego išmetime (30, 32)

🚫 NUORODA Kad išvengtumėte užsikimšimų esant sunkiam ir šlapiam sniegui, sraigtiui leiskite veikti nuolat.

Kai sniegas išmetamas netinkamai, to priežastis gali būti sniego ir ledo sankaupos ant sraigto ir išmetimo kanalo.

1. Atleiskite (išjunkite) sraigto ir eigos pavaros (30/a) sankabos svirtį (30/1).
2. Variklio išjungimas (25, 26).
3. Naudodami pagalbinį įrankį (32/1) iš išmetimo kanalo ir nuo sraigto atsargiai pašalinkite sniegą.

Jei sniegas ir toliau išmetamas netinkamai, kreipkitės į specializuotas dirbtuves.

7 REMONTAS

⚠️ ĮSPĖJIMAS! Pavojus susižaloti atliekant remonto darbus. Netinkamai atliekant remonto darbus, galima sunkiai susižaloti ir gali būti pažeistas įrenginys.

- Remonto darbus leidžiama atlikti tik gamintojo techniniam skyriui arba įgaliotoms kvalifikuotoms įmonėms!

Reikalaujama, kad specialistai atliktų patikrą:

- po užvažiavimo ant kliūtis.
- Staiga sustojus varikliui.
- Sugadintas sraigtas arba sparnuotė.

8 TECHNINĖ PRIEŽIŪRA

⚠️ ATSARGIAI! Pavojus susižaloti. Aštriai briaunės ir judančios įrenginio dalys gali sužeisti.

- Techninės apžiūros, priežiūros ir valymo darbų metu visada dėvėkite apsaugines pirštines!
- Išjunkite variklį ir įsitinkite, kad variklis neveikia!
- Ištraukite uždegimo žvakės kištuką!
- Po kiekvieno naudojimo prietaisą išvalykite. Ypač stenkitės pašalinti barstomosios druskos liekanas.
- Saugokite įrenginį nuo vandens pusrų. Į prietaiso vidų patekęs vanduo gali sukelti triktis (uždegimo įrenginys, karbiuratorius).
- Visada pakeiskite sugedusius duslintuvus.
- Laikykitės techninės priežiūros plano.
- Laikykitės variklio instrukcijos.

8.1 Techninės priežiūros darbų planas

Prieš kiekvieną naudojimą

- Patikrinkite alyvos lygį (žr. variklio instrukciją).
- Patikrinkite varžtus su įpjova.
- Patikrinkite, ar prietaisas nepažeistas.
- Patikrinkite, ar neužšalęs sraigtas.

Po pirmųjų 5 darbo valandų

- Pakeiskite variklio alyvą (žr. variklio instrukciją).

Kas 8 darbo valandas

- sutepkite sraigą.

Kas tris mėnesius

- patikrinkite padangų slėgį.

- Sraigto žiedą (09/1) sutepkite purškiamą alyva.

Kasmet

- pakeiskite uždegimo žvakes (žr. variklio instrukciją).
- Sutepkite sraigą.
- Pakeiskite variklinę alyvą.

8.2 Patepti sraigą (33)

Maždaug 2–3 kartus universalus tepalo su tepalo pistoletu įpurkškite į tepalo movą (33/1).

8.3 Rato ir sraigto pavaros priežiūra

⚠️ ĮSPĖJIMAS! Pavojus susižaloti atliekant techninės priežiūros darbus. Netinkamai atliekant techninę priežiūrą, galima sunkiai susižaloti ir gali būti pažeistas įrenginys.

- Šarvuotąjį lyną reguliuokite tik esant išjungtam varikliui.
- Sustabdykite variklį, kai nepavyksta išjungti ratų / sraigto pavaros.
- Nebandykite patys remontuoti ir nedelsdami kreipkitės į specializuotą įmonę.

ℹ️ NUORODA Drėgmė šarvuotuosiuose lynuose gali skatinti koroziją ir užšalimą. Pažeistą šarvuotąjį lyną reikia nedelsiant pakeisti.

Šarvuotojo lyno nustatymas

Jei veikiant varikliui ratų / sraigto pavara neįsijungia, vadinasi, reikia nustatyti atitinkamą šarvuotąjį lyną.

1. Atsukite antveržlę (05/2).
2. Rodyklės kryptimi (05/a) pasukite šarvuotojo lyno reguliavimo dalį (05/1), kol šarvuotasis lynas daugiau nebekabos (šiek tiek įtemptas). Sukdami įtempimo lyną, laikykite, kad jis nepersisuktų.
3. Priveržkite (05/b) antveržlę (05/2).
4. Norėdami patikrinti nustatymą, paleiskite variklį ir įjunkite ratų / sraigto pavara.
5. Jei vis dar nepavyksta saugiai įjungti ratų / sraigto sankabos, įrenginį gabenkite į specializuotą įmonę.

8.4 Varžtų su įpjova keitimas (18, 34)

Dėl naudotojo ir prietaiso saugumo, varžtai su įpjova (18/1) po sraigto užblokavimo gali įtrūkti.

f NUORODA Įtrūkusių varžtus su įpjova keiskite originaliomis atsarginėmis dalimis. Naudodami neleidžiamas atsargines dalis, galite nepataisomai sugadinti prietaisą!

1. Išjunkite įrenginį ir ištraukite uždegimo žvakį kištuką.
2. Išimkite apsauginį kaištį (34/1).
3. Išimkite sugadintus varžtus su įpjova (34/2).
4. Patikrinkite, ar nepažeistas velenas.
5. Uždėkite varžtus su įpjova (34/2) ir užtvirtinkite apsauginiu kaiščiu (34/1).

9 TRIKČIŲ ŠALINIMAS

⚠ ATSARGIAI! Pavojus susižaloti. Aštrriaunės ir judančios įrenginio dalys gali sužeisti.

- Techninės apžiūros, priežiūros ir valymo darbų metu visada dėvėkite apsaugines pirštines!
- Išjunkite variklį ir įsitinkite, kad variklis neveikia!
- Ištraukite uždegimo žvakės kištuką!

f NUORODA Esant sutrikimų, kurie nėra nurodyti šioje lentelėje arba kurių negalite pašalinti savarankiškai, kreipkitės į mūsų klientų aptarnavimo tarnybą.

Sutrikimas	Šalinimas
Neveikia variklis.	Įpilkite benzino.
	Greičio svirtį nustatykite į „Start“ padėtį.
	Ijunkite „Choke“, paspauskite pagalbinį jungiklį.
	Atlikite uždegimo žvakių techninę priežiūrą.
Mažėja variklio galia.	Išvalykite išmetimo kanalą / korpusą.
	Nuo sraigto ir sparnuotės nuvalykite sniegą ir ledą.
	Sumažinkite darbinį greitį.
Ratų pavara neveikia, kai nuspausta sankabos svirtis.	Nustatykite šarvuotąjį lyną.
	Kreipkitės į klientų aptarnavimo skyrių ir dirbtuves.

Sutrikimas	Šalinimas
Ratų pavara nestoja (neišjungia).	<ul style="list-style-type: none"> ■ Išjunkite variklį. ■ Nebandykite remontuoti! ■ Kreipkitės į klientų aptarnavimo skyrių ir dirbtuves.
Sraigas nesisuka, kai nuspausta sankabos svirtis.	Įtrūkę varžtai su įpjova, pakeiskite.
	Nustatykite šarvuotąjį lyną.
	Kreipkitės į klientų aptarnavimo skyrių ir dirbtuves.
Sraigas nestoja (neišsijungia).	<ul style="list-style-type: none"> ■ Išjunkite variklį. ■ Nebandykite remontuoti! ■ Kreipkitės į klientų aptarnavimo skyrių ir dirbtuves.
Įrenginys nejprastai vibruoja.	Patikrinkite sraigta ir sparnuotę.
Įrenginį traukia į vieną pusę.	Patikrinkite ir pritaikykite padangų slėgį.
	Patikrinkite, nustatykite arba pakeiskite slides.

Atsarginės dalys

Žr.: www.al-ko.com

10 LAIKYMAS

⚠ ĮSPĖJIMAS! Gaisro ir sprogimo pavojus. Benzino garai yra labai degūs.

- Nelaikykite prietaiso prie atviros liepsnos arba karščio šaltinių.

Po kiekvieno naudojimo prietaisą kruopščiai išvalykite. Jei yra, sumontuokite visus apsauginius gaubtus. Laikykite prietaisą sausoje, rakinamoje, vaikams neprieinamoje vietoje.

Jei prietaiso planuojate nenaudoti ilgiau, pavyzdžiui pasibaigus žiemai, kad būtų išvengta pažeidimų, reikia atlikti toliau nurodytus darbus:

- Ištuštinti karbiuratorių:
 - Paleiskite variklį.
 - Užsukite degalų čiaupą.
 - Palaukite, kol variklis sustos.

- Palaukite, kol variklis atvės.
- Prietaisą laikykite sausoje, vaikams ir pašaliniam asmeniui nepasiekiamoje vietoje.
- Ištuštinkite arba pripildykite pilną benzino baką.
- ištraukite variklio raktą.
- Ištraukite uždegimo žvakikų kištuką.

11 IŠMETIMAS



- Benzinas ir variklinė alyva nėra buitinės atliekos arba nuotekos, todėl jiems priskiriamos atskiros taisyklės arba išmetimas!

- Prieš utilizuojant įrenginį, reikia ištuštinti degalų baką ir variklinės alyvos rezervuarą!
- Pakuotė, įrenginys ir priedai pagaminti iš perdirbamų medžiagų ir juos reikia atitinkamai šalinti.

12 KLIENTŲ APTARNAVIMO TARNYBA / TECHNINĖS PRIEŽIŪROS PUNKTAS

Iškilus klausimų dėl garantijos, remonto ir atsarginių dalių, kreipkitės į savo artimiausią AL-KO techninės priežiūros skyrių. Jį rasite internete tokiu adresu:

www.al-ko.com/service-contacts

13 GARANTIJA

Galimus įrenginio medžiagų ar gamybos defektus įstatymų numatytu pretenzijų dėl trūkumų reiškimo senaties termino laikotarpiu mes šaliname savo nuožiūra remonto arba keitimo būdu. Senaties terminas nustatomas kiekvienu konkrečiu atveju pagal šalies, kurioje įrenginys buvo įsigytas, teisės aktus.

Mūsų garantinis įsipareigojimas galioja tik šiais atvejais:

- laikomasi šios naudojimo instrukcijos;
- įrenginys tinkamai naudojamas;
- naudojamos originalios atsarginės dalys.

Garantija netaikoma:

- dažų pažeidimams, atsiradusiems dėl normalaus dėvėjimosi,
- susidėvinčiosioms dalims, atsarginių dalių kortelėje [xxxxxx (x)] pažymėtoms rėmeliu.
- vidaus degimo varikliams (jiems taikomos atitinkamų variklių gamintojų garantinės nuostatos).

Garantinis laikotarpis prasideda nuo dienos, kurią įrenginį pirmą kartą įsigyja galutinis vartotojas. Lemiamą yra pirkimo dokumente nurodyta data. Kreipkitės su šia garantijos deklaracija ir originaliu pirkimo dokumentu į savo pardavėją arba artimiausią įgaliotąjį klientų aptarnavimo skyrių. Ši deklaracija nedaro įtakos įstatymais pagrįstoms pirkėjo pretenzijoms, kurias jis gali pareikšti pardavėjui.

Garantija nustoja galioti šiais atvejais:

- bandoma savarankiškai remontuoti įrenginį;
- savarankiškai atliekami techniniai pakeitimai;
- įrenginys naudojamas ne pagal paskirtį.



ORIĢINĀLĀS LIETOŠANAS INSTRUKCIJAS TULKOJUMS

Saturs

1	Par šo lietošanas instrukciju	240	5.3	Benzīna uzpilde (13).....	247
1.1	Simboli titullapā	241	5.4	Riepu spiediena pārbaude (14)	248
1.2	Zīmju skaidrojums un signālvārdi.....	241	5.5	Tīrīšanas augstuma iestatīšana (15, 16, 17)	248
2	Izstrādājuma apraksts	241	5.6	Ierīces cirpes tapas pārbaude (18, 34)	248
2.1	Mērķim atbilstoša lietošana	241	5.7	Dzinēja iedarbināšana (19-24)	248
2.2	Iespējamā nepareiza lietošana	241	5.8	Dzinēja apturēšana (25, 26)	249
2.3	Drošības un aizsardzības ierīces	241	6	Lietošana.....	249
2.4	Piegādes komplektācija	241	6.1	Tīrīšanas režīma palaide (27, 28, 29).....	249
2.5	Simboli uz iekārtas	242	6.2	Tīrīšanas režīma apturēšana (30)	249
2.5.1	Drošības zīmes.....	242	6.3	Gaitas piedziņas pārnesei nomaiņa (30, 31)	249
2.5.2	Vadības zīmes.....	242	6.4	Sniega izmetes nosprostojumu novēršana (30, 32)	249
2.6	Ražojuma pārskats 620 E III (01).....	242	7	Remontdarbi.....	250
3	Drošības norādījumi.....	243	8	Tehniskā apkope un tīrīšana	250
3.1	Drošības norādījumi saskaņā ar ISO 8437 A pielikumu	243	8.1	Apkopes plāns	250
3.2	Drošības tehnikas norādījumi ekspluatācijas laikā	245	8.2	Gliemežskrūves eļļošana (33)	250
3.3	Rīcība ar benzīnu un eļļu	245	8.3	Riteņu piedziņas un gliemežpārveda apkope.....	250
4	Montāža	246	8.4	Cirpes tapas nomaiņa (18, 34)	250
4.1	Roktura apakšējās daļas montāža (02, 03).....	246	9	Palīdzība traucējumu gadījumā.....	251
4.2	Vadības paneļa montāža (04)	246	10	Glabāšana	251
4.3	Boudena trošu pieskrūvēšana un iestatīšana (gaitas piedziņa un gliemežpārveds) (05)	246	11	Utilizācija	252
4.4	Pārnesei sviras stieņu pieskrūvēšana (06)	246	12	Klientu apkalpošanas dienests/serviss.....	252
4.5	Pārnesei izvēles sviras un izmetes augstuma montāža (07)	246	13	Garantija.....	252
4.6	Apsildes un apgaismojuma spraudņa pieslēgšana (08).....	246	1	PAR ŠO LIETOŠANAS INSTRUKCIJU	
4.7	Sniega izmetes montāža (09, 10)	246	■	Vācu valodā izdotā versija ir oriģinālā lietošanas instrukcija. Visas pārējās dokumentu versijas citās valodās ir oriģinālo lietošanas instrukciju tulkojumi.	
4.8	Boudena troses piestiprināšana pie izmetes aizvara (11).....	247	■	Vienmēr saglabājiet šo lietošanas instrukciju tādā stāvoklī, lai vēlāk varat tajā ieskatīties, ja būs nepieciešama informācija par ierīci.	
4.9	Sniega izmetes rokas kloķa montāža (12).....	247	■	Nododiet ierīci citām personām tikai kopā ar šo lietošanas instrukciju.	
5	Ekspluatācijas sākšana	247			
5.1	Darba vietas	247			
5.2	Motoreļļa uzpilde (13).....	247			

- Izlasiet un ievērojiet šajā lietošanas instrukcijā sniegtos drošības un brīdinājuma norādījumus.

1.1 Simboli titullapā

Simbols	Skaidrojums
	Pirms lietošanas obligāti uzmanīgi izlasiet šo lietošanas instrukciju. Tas ir priekšnoteikums drošam darbam un lietošanai bez traucējumiem.
	Lietošanas instrukcija
	Neizmantojiet benzīna ierīci atklātu liesmu vai karstuma avotu tuvumā.

1.2 Zīmju skaidrojums un signālvārdi

⚠ BĪSTAMI! Norāda uz tiešu, bīstamu situāciju, kuras rezultātā, ja vien no tās neizvairīsieties, iestāsies nāve vai gūsiet smagas traumas.

⚠ BRĪDINĀJUMS! Norāda uz potenciāli bīstamu situāciju, kuras rezultātā, ja vien no tās neizvairīsieties, var iestāties nāve vai iespējams gūt smagas traumas.

⚠ ESĪET PIESARDZĪGI! Norāda uz potenciāli bīstamu situāciju, kuras rezultātā, ja vien no tās neizvairīsieties, iespējams gūt vieglas vai vidēji smagas traumas.

⚠ UZMANĪBU! Norāda uz potenciāli bīstamu situāciju, kuras rezultātā, ja vien no tās neizvairīsieties, iespējams materiālo zaudējumu risks.

i NORĀDĪJUMS Īpaši norādījumi labākai izpratnei un manipulēšanai.

2 IZSTRĀDĀJUMA APRAKSTS

2.1 Mērķim atbilstoša lietošana

Šī ierīce ir paredzēta tikai tikko uzkrītuša, nesablietēta un pulverveida sniega tīrīšanai no nostiprinātiem ceļiem un laukumiem, piemēram, iekšpagalmiem, garāžu iebrauktuvēm, ietvēm vai autostāvvietām privātās zonās. Tīrāmajiem ceļiem un laukumiem ir jābūt ar cietu pamatu un gludu virsmu, piemēram, ar betona plāksnēm, granīta bruģi vai asfalu.

Iekārta ir paredzēta izmantošanai privātā teritorijā. Jebkāda cita veida lietojums, kā arī neatļautas modifikācijas un papildināšana, tiek uzskatītas par ierīces nepareizu lietojumu un šādi tiek zaudēta garantija, kā arī nav spēkā atbilstības deklarācija (CE marķējums), un šādā gadījumā ražotājs neuzņemas atbildību par kaitējumu, kas nodarīta lietotājam vai kādai trešajai pusei.

2.2 Iespējamā nepareiza lietošana

Ierīce nav paredzēta nenostiprinātu ceļu un laukumu, piemēram, grantētu laukumu, oļu ceļu vai zālienu, tīrīšanai. Ar šo ierīci vairs nevar notīrīt ļoti lielu daudzumu sniega un dziļu sniegu, ļoti slapju sniegu, kā arī sablietētu sniegu un ledu.

Ierīce nav paredzēta komerciāliem nolūkiem ne sabiedriskos parkos vai sporta laukumos, ne arī izmantošanai lauksaimniecībā vai mežsaimniecībā.

2.3 Drošības un aizsardzības ierīces

⚠ BRĪDINĀJUMS! Ievainojumu risks! Bojātas un atslēgtas drošības un aizsardzības ierīces var būt iemesls smagām traumām.

- Bojātas drošības un aizsardzības ierīces ir jā-saremontē.
- Nekādā gadījumā neveidojiet drošības ierīču un aizsargierīču apvadus.

Sajūga svira

Ierīcei ir divas sajūga sviras pie roktura. Bīstamā situācijā vienkārši atlaidiet abas sajūga sviras.

- Sajūga svira sniega izmetes gliemežpārvadam. Gliemežpārvads tiek apturēts.
- Sajūga svira gaitas piedziņai. Gaitas piedziņa tiek apturēta.

Regulējama sniega izmete

Iestatiet sniega izmeti tā, lai izmestais sniegš neapdraudētu personas, dzīvniekus, ēkas, transportlīdzekļus vai neizraisītu citus bojājumus. Uz ceļiem uzmanieties, lai netiktu traucēta ceļu satiksme vai netiktu apdraudēti ceļu satiksmes dalībnieki.

2.4 Piegādes komplektācija

Piegādes komplektācijā ietilpst turpmāk uzskaitītās detaļas. Pārbaudiet, vai komplektācijā ir iekļautas visas uzskaitītās detaļas:

Nr.	Detaļa
1	Sniega frēze
2	Tīrīšanas instruments

Nr.	Daļa
3	Lietošanas un montāžas instrukcija
4	Aizdedzes sveces atslēga
5	Dzinēja instrukcija
6	Vadības panelis
7	Sniega izmete
8	Sniega izmetes stiprināšanas komplekts (3x)
9	Rokas kloķis izmetes regulēšanai
10	Pārnesuma izvēles svira
11	Izmetes augstuma svira
12	Rezerves cirpes tapa ar šķelttapām (2x)
13	Dzinēja atslēga (2x)





2.5 Simboli uz iekārtas

2.5.1 Drošības zīmes

Simbols	Skaidrojums
	Uzmanību! Izmantojot ierīci, ievērojiet īpašu piesardzību!
	Pirms lietošanas sākšanas izlasiet lietošanas instrukciju!
	Nedrīkst atrasties izmetes zonas tuvumā. Sniega izmetes izraisīts apdraudējums.
	Lietojiet acu un dzirdes aizsargus!
	Nepieskarieties rotējošām detaļām. Ievilkšanas risks!
	Nepieskarieties sniega izmetei!

Simbols	Skaidrojums
	Nepieskarieties gliemežskrūvei un nekāpiet uz tās!
	Pirms visiem darbiem pie ierīces izslēdziet dzinēju.
	Pirms apkopes un remonta darbiem izvelciet aizdedzes sveces spraudni.
	Izraidiet trešās personas no bīstamās zonas!
	Rotējošās detaļas izmetes zonā! Ievilkšanas risks!

2.5.2 Vadības zīmes

Drosele CLOSE/OPEN	
Akselerators Lēni/Ātri	
Dzinēja atslēga Iesl./izsl.	
Degvielas padeves vārsts OFF (izsl.) ON (iesl.)	
Uzsūkņēšanas poga	

2.6 Ražojuma pārskats 620 E III (01)

Ražojuma pārskatā (01) tiek sniegts īss ierīces pārskats.

Nr.	Daļa
1	Apsildāmi rokturi
2	Slēdzis apgaismojumam
3	Rokturu apsildes slēdzis

Nr.	Detaja
4	Rezerves cirpes tapa
5	Sajūga svira gliemežpārvadam
6	Izmetes augstuma vadības svira
7	Pārnesuma izvēles svira: 6 turpgaitas un 2 atpakaļgaitas pārnesumi
8	Sajūga svira gaitas piedziņai
9	Izmetes augstuma iestatīšana
10	Sniega izmete ar aizsardzību pret iejaukšanos
11	Apgaismojums
12	Rokas svira izmetes virziena regulēšanai
13	Degvielas tvertnes vāks
14	Plāksne
15	Tīrīšanas instruments (piestiprināts uz plāksnes)
16	Aizdedzes sveces spraudnis
17	Gliemežskrūve
18	Izmetes rats
19	Slīdēšanas sliedes ar regulējamu augstumu
20	Tīrīšanas plāksne

3 DROŠĪBAS NORĀDĪJUMI

⚠ BĪSTAMI! Apdraudējums dzīvībai un smagu traumu gūšanas risks! Drošības un lietošanas norādījumu nezinašana var būt iemesls smagām traumām un pat nāvei.

- Pirms sākat lietot ierīci ir jāiepazīstas ar visiem šīs lietošanas instrukcijas drošības un lietošanas norādījumiem, kā arī ar citām lietošanas instrukcijām, uz kurām ir ievietota at-sauce.
- Glabājiet visus dokumentus turpmākai uzziņai.

⚠ BRĪDINĀJUMS! Ugunsgrēka un sprādziena draudi. Izplūstoša degviela rada sprādzienbīstamu benzīna un gaisa maisījumu. Nepareizi rīkojoties ar degvielu, var notikt pēkšņa aizdegšanās, eksplozija un izcelties ugunsgrēks, kura rezultātā var gūt smagas un pat nāvējošas traumas.

- Nekad neglabājiet motoru atklātas liesmas vai siltuma avotu tuvumā.
- Nekad nelietojiet motoru ugunsnedrošā vidē.

⚠ BRĪDINĀJUMS! Izmantojot kļūdainu ierīci, pastāv traumu gūšanas risks. Kļūdainas ierīces lietošanas rezultātā iespējams gūt smagas traumas un izraisīt ierīces bojājumus.

- Lietojiet ierīci tikai tad, ja tā nav bojāta un tai netrūkst nevienas detaļas, kā arī visas detaļas ir nostiprinātas.

⚠ BRĪDINĀJUMS! Rotējošu detaļu izraisīts apdraudējums! Pieskaršanās ierīces rotējošajām detaļām izraisa smagas traumas!

- Nekad nepieskarieties rotējošai gliemežskrūvei!

⚠ BRĪDINĀJUMS! Ievainojumu risks! Bojātas un atslēgtas drošības un aizsardzības ierīces var būt iemesls smagām traumām.

- Bojātas drošības un aizsardzības ierīces ir jā-saremontē.
- Nekādā gadījumā neveidojiet drošības ierīču un aizsargierīču apvadus.

3.1 Drošības norādījumi saskaņā ar ISO 8437 A pielikumu

Priekšzināšanas

1. Rūpīgi izlasiet lietošanas un apkopes instrukciju. Rūpīgi apgūstiet ierīces vadības elementus un pareizu ierīces lietošanu. Iemācieties ātri apturēt ierīci un ātri izslēgt vadības elementus.
2. Nekādos apstākļos ierīci nedrīkst lietot bērni. Nekādos apstākļos ierīci nedrīkst atļaut lietot pieaugušajiem, kuri nav pienācīgi instruēti.
3. Izmantošanas zonā nedrīkst atrasties nekādas personas, ir īpaši mazi bērni, kā arī mājdzīvnieki.
4. Rīkojieties īpaši piesardzīgi, lietojot ierīci atpakaļgaitā, lai izvairītos no paslīdēšanas vai kritiena.

Sagatavošana

1. Rūpīgi pārbaudiet teritoriju, kur tiks izmantota ierīce, ņemiet kājslaukus, ratiņus, dēļus, stieples un citus priekšmetus.
2. Pirms dzinēja iedarbināšanas atvienojiet visus sajūgus un ieslēdziet brīvgaitu.
3. Nelietojiet ierīci, neuzvelkot piemērotu ziemas apģērbu. Uzvelciet apavus, kas nodrošina stabilitāti uz slidenas zemes.
4. Esiet piesardzīgi, rīkojoties ar benzīnu; tas ir viegli uzliesmojošs.

- Izmantojiet pienācīgu benzīna kannu.
- Nekad neuzpildiet degvielu, kad darbojas dzinējs vai tas ir karsts.
- Uzpildiet benzīna tvertni tikai brīvā dabā, ievērojot īpašu piesardzību. Nekad neuzpildiet benzīna tvertni slēgtās telpās.
- Cieši aizveriet degvielas tvertnes vāciņu un notīriet izlietu benzīnu.

1. Visām ierīcēm ar elektropiedziņu vai elektrisko aizdedzi ir jāizmanto iezemēta aizsargkontakligzda.
2. Atbilstoši iestatiet savācēja korpusa augstumu, ja tīrāt oļu vai smalcinātu akmeņu laukumus.
3. Nekad nemēģiniet mainīt iestatījumus dzinēja darbības laikā (izņemot gadījumus, kad to nepārprotami iesaka ražotājs).
4. Pirms sniega tīrīšanas ļaujiet dzinējam un ierīcei atdzist līdz āra gaisa temperatūrai.
5. Jebkādas motorizētas ierīces lietošana var izraisīt svešķermeņu iemešanu acīs. Tāpēc lietošanas, iestatīšanas vai remonta laikā vienmēr lietojiet drošības brilles vai acu aizsargu.
6. Lai izvairītos no dzirdes bojājumiem, lietojiet dzirdes aizsargu.

Lietošana

1. Netuviniet rokas un kājas rotējošām detaļām. Nekad netuvojieties izmetes atverei.
2. Rīkojoties īpaši piesardzīgi, lietojot ierīci uz oļu iebrauktuvēm, ceļiņiem vai ceļiem vai šķērsojot šādus ceļus. Vienmēr ņemiet vērā slēptus šķēršļus vai iespējamo satiksmi.
3. Ja rodas sadursme ar svešķermeni, noslēpējiet dzinēju, izņemiet aizdedzes kabeli, rūpīgi izmeklējiet sniega frēzi, vai nav iespējama bojājumu, un pirms sniega frēzes atkārtotas palaides un izmantošanas novērsiet tos.

4. Ja ierīce neraksturīgi vibrē, noslēpējiet dzinēju un nekavējoties noskaidrojiet cēloni. Vibrācijas parasti liecina par kādu problēmu.
5. Vienmēr noslēpējiet dzinēju, ja pārtrauc lietotāšanu, pirms savācēja/piedziņas rata korpusa vai izmetes trajektorijas tīrīšanas, kā arī veicot remontu, iestatījumus vai pārbaudes.
6. Veicot tīrīšanu, remontu vai pārbaudes, vienmēr pirms tam pārliecinieties, ka ir apstājies savācējs/piedziņas rats un visas kustīgās detaļas. Izvelciet aizdedzes kabeli un netuviniet kabeli aizdedzes svecei, lai izvairītos no nejausās aizdedzes. Elektromotoru gadījumā izvelciet kontaktdakšu.
7. Nedarbiniet dzinēju slēgtās telpās, izņemot iedarbināšanu vai lai sniega frēzi ievestu ēkā vai izvestu no ēkas. Šajā gadījumā atveriet durvis uz āru; izplūdes gāzes ir bīstamas.
8. Netīriet sniegu nogāzēs. Esiet īpaši piesardzīgi, apgriezoties slīpumā izvietotā teritorijā. Nekad nemēģiniet tīrīt sniegu stāvās nogāzēs.
9. Nekad nelietojiet sniega frēzi bez pienācīgām aizsargpārsegēm, aizsargplāksnēm vai citiem aizsargmehānismiem.
10. Nekad nelietojiet sniega frēzi ar stiklu norobežotu telpu, automašīnu, logu, slīpi izvietotu teritoriju utt. tuvumā, ja nav atbilstoši iestatīts sniega izmetes virziens. Tuvumā nedrīkst atrasties bērni un mājdzīvnieki.
11. Nepārslogojiet ierīci, pārāk ātri tīrot sniegu.
12. Nekad nelietojiet ierīci lielā ātrumā uz slidnām virsmām. Esiet piesardzīgi, braucot atpakaļgaitā.
13. Nekad nevērsiet izmeti blakus esošu personu virzienā un neļaujiet nevienam nostāties priekšā ierīcei.
14. Ja sniega frēze tiek transportēta vai netiek lietota, pārtrauciet savācēja/piedziņas rata elektroapgādi.
15. Izmantojiet tikai sniega frēzes ražotāja apstiprinātus piederumus un aprīkojumu, piemēram, līdzsvarošanas svarus, atsvarus, korpusus utt.
16. Nekad nelietojiet sniega frēzi sliktas redzamības vai apgaismojuma apstākļos. Vienmēr ievērojiet stabilu stāju un stingri satveriet rokturus. Lietojiet ierīci tikai ejot, nevis skrienot.

Apkope un glabāšana

1. Regulāri pārbaudiet, vai aizsargmehānismi, nažu skrūves, dzinēja stiprinātājskrūves utt. ir

cieši pievilkti un tādējādi garantē drošu ierīces darbību.

2. Nekad neglabājiet ierīci ēkā, kur atrodas aizdegšanās avoti, piemēram, ūdens sildītāji, elektriskie apsildes ventilatori, veļas žāvētāji utt., kamēr degvielas tvertne vēl ir benzīns. Pirms ierīces glabāšanas slēgtā telpā ļaujiet dzinējam vispirms atdzist.
3. Vienmēr ievērojiet precīzus norādījumus lietošanas rokasgrāmatā, kas attiecas uz sniega frēzes glabāšanu ilgāku laika periodu.
4. Atstājiet visas drošības un vadības plāksnītes pie ierīces vai pēc vajadzības tās nomainiet.
5. Pēc sniega tīrīšanas ļaujiet ierīcei darboties dažas minūtes, lai nepieļautu savācēja/piezīšanas rata iesalšanu.

3.2 Drošības tehnikas norādījumi ekspluatācijas laikā

- Izmantojiet ierīci tikai paredzētajiem darbiem. Paredzētajam mērķim neatbilstošas lietošanas rezultātā var gūt traumas, kā arī rasties materiāli zaudējumi.
- Nelietojiet ierīci ar nolietotām vai bojātām detaļām. Vienmēr aizstājiet bojātās detaļas ar ražotāja oriģinālajām rezerves daļām. Lietojot ierīci ar nolietotām vai bojātām detaļām, ražotājam nevar izvirzīt garantijas prasības.
- Izslēdziet dzinēju, pagaidiet, līdz ierīce pilnībā apstājas, un izņemiet aizdedzes sveces spraudni:
 - kad atstājat ierīci;
 - veicot tīrīšanas un apkopes darbus;
 - pirms jebkuriem iestatīšanas darbiem;
 - ja radušies traucējumi;
 - pirms bloķētāju noņemšanas;
 - pirms aizsprostojumu novēršanas;
 - pēc saskares ar svešķermeņiem;
 - ja radušies ierīces traucējumi un neparastas vibrācijas.
- Nedarbiniet ierīci, esot alkoholisko dzērienu, narkotisko vielu vai medikamentu ietekmē.
- Lai nesavainotu galvu, rokas un kājas, kā arī nebojātu dzirdi, lietojiet speciālu apģērbu un aizsargaprīkojumu.
- Apģērbam ir jābūt piemērotam (cieši jāpiegul), un tas nedrīkst traucēt darbam. Nekad nevelciet apģērbu vai aksesuārus, kas var tikt ievilkti ierīcē, piemēram, šalles.
- Individuālais aizsargaprīkojums ir šāds:
 - dzirdes aizsargs un aizsargbrilles;

- stingri un neslīdoši apavi;
- aizsargcimdi.

- Sargiet rokas, kājas, citas ķermeņa daļas un apģērbu no tīrīšanas lāpstiņas, gliemežskrūves un izmetes rata.
- Ņemiet vērā vietējos noteikumus par darbības laiku.
- Neatstājiet darbam gatavu ierīci bez uzraudzības.
- Nekad netīriet uz jumtiem.

3.3 Rīcība ar benzīnu un eļļu

- Eksplozijas vai aizdegšanās risks: noplūstot benzīna-gāzu maisījumam, veidojas eksplozīva vide. Nepareizi rīkojoties ar degvielu, var notikt pēkšņa aizdegšanās, eksplozija un izcelties ugunsgrēks, kura rezultātā var gūt smagas un pat nāvējošas traumas. Ievērojiet turpmāk uzskaitītos norādījumus.
 - Rīkojoties ar benzīnu, nekādā gadījumā nesmēķējiet.
 - Rīkojoties ar benzīnu tikai brīvā dabā un nekad slēgtās telpās.
 - Obligāti ievērojiet turpmāk minētos rīcības noteikumus.
- Transportējiet un glabājiet benzīnu un eļļu vienīgi šim nolūkam paredzētos traukos. No drošīniet, lai glabāšanā novietotajam benzīnam un eļļai nevarētu piekļūt bērni.
- Lai nepieļautu augsnes piesārņošanu (vides aizsardzība), nodrošiniet, lai atkārtotas uzpildes laikā benzīns vai eļļa nenoplūstu zemē. Uzpildei izmantojiet piltuvi.
- Nekad neveiciet ierīces uzpildi slēgtās telpās. Pie grīdas var uzkrāties benzīna tvaiki un rezultātā var notikt pēkšņa aizdegšanās vai pat eksplozija.
- Uz ierīces vai uz zemes izšļakstīties benzīns nekavējoties ir jānoslauka. Novietojiet slaucīšanai izmantoto audumu labi vēdinātā vietā, lai tie izžūtu, un tikai tad to izmetiet. Pretējā gadījumā tas var pēkšņi pašuzliesmot.
- Ja ir izšļakstīties benzīns, no tā izdalās benzīna tvaiki. Tādēļ dzinēju nedarbiniet tajā pašā vietā, bet vismaz 3 m attālumā no šīs vietas.
- Izvairieties no ādas saskares ar minerāleļļas produktiem. Neieelpojiet benzīna tvaikus. Veicot uzpildi, vienmēr uzvelciet aizsargcimdus. Regulāri nomainiet un izmazgājiet aizsargapģērbu.

- Raugieties, lai apgērbs nonāktu saskarē ar benzīnu. Ja benzīns ir nonācis uz apgērba, nekavējoties nomainiet apgērbu.
- Nekad neatveriet degvielas tvertnes vāciņu, kamēr darbojas dzinējs vai tas ir karsts.
- Nekad neveiciet degvielas uzpildi, kamēr darbojas dzinējs vai tas ir karsts.
- Neuzpildiet pārāk pilnu degvielas tvertni (benzīns izplešas).
- Vienmēr cieši aizveriet degvielas tvertnes vāciņu.
- Nomainiet bojātu degvielas tvertni vai tvertnes vāciņu.
- Uzpildot benzīnu vai eļļu, nekad neēdiet, nederiet un nesmēķējiet.
- Ja ir izplūdis benzīns:
 - neiedarbiniet dzinēju;
 - nemēģiniet ieslēgt aizdedzi;
 - savāciet izplūdušo benzīnu ar eļļas absorbentu vai lupatu un pareizi likvidējiet;
 - iztīriet ierīci.
- Ja ir izplūdusi motoreļļa:
 - neiedarbiniet dzinēju;
 - savāciet izplūdušo motoreļļu ar eļļas absorbentu vai lupatu un pareizi likvidējiet;
 - iztīriet ierīci.

4 MONTĀŽA

⚠ BRĪDINĀJUMS! Nepilnīga montāža ir bīstama! Pilnībā nesamontētas ierīces darbība var izraisīt smagas traumas.

- Darbiniet ierīci tikai tad, ja tā ir pilnībā samontēta!
- Pirms ierīces ieslēgšanas pārbaudiet, vai visas drošības ierīces un aizsargmehānismi ir uzstādīti un darbojas!

Nepieciešamie instrumenti

Nr.	Instrumenti
1	Uzgriežņu atslēga vai galatslēga, 10. izm. (x2)
2	Uzgriežņu atslēga vai galatslēga, 13. izm.
3	Iekšējā sešstūra atslēga 5 mm
4	Kombinētās kņabiles vai smalkkņabiles
5	Skrūvgriezis

Nr.	Instrumenti
6	Izsmidzināma eļļa
7	Riepu gaisa sūknis ar manometru (automobiļu vārsts)

4.1 Roktura apakšējās daļas montāža (02, 03)

1. Izskrūvējiet sniega frēzes skrūves (02/1).
2. Nostipriniet roktura apakšējo daļu pie sniega frēzes (03/1).

4.2 Vadības paneļa montāža (04)

1. Nostipriniet 3 skrūves (04/1).
2. Atstājiet brīvu caurumu (04/2) rokas kloķa vadotnei.

4.3 Boudena trošu pieskrūvēšana un iestatīšana (gaitas piedziņa un gliemežpārvals) (05)

3 Boudena troses iestatiet šādi:

1. Griežiet Boudena troses regulējamo daļu (05/1) bultiņas virzienā (05/a), līdz Boudena trose vairs nenokarājas (ir viegli nospiegota). Pagriešanas laikā pieturiet trosi, lai tā nesagrieztos.
2. Pievelciet (05/b) pretuzgriezni (05/2).

4.4 Pārnesumu sviras stieņu pieskrūvēšana (06)

1. Stieņus (06/1) iekabiniet apakšā pie korpusa (06/2).

4.5 Pārnesuma izvēles sviras un izmetes augstuma montāža (07)

1. Uzlieciet atsperaplāksnes (07/1) uz vītnes.
2. Uzskrūvējiet izmetes augstuma sviru (07/2) un pievelciet.
3. Uzskrūvējiet pārnesuma izvēles sviru (07/3) un pievelciet.

4.6 Apsildes un apgaismojuma spraudņa pieslēgšana (08)

1. Pieslēdziet apsildes un apgaismojuma spraudni (08/1).

4.7 Sniega izmetes montāža (09, 10)

1. Ar izsmidzināmo eļļu (var lietot arī smērvielu) mazliet ieeļļojiet sniega izmetes slīdošo virsmu (09/1) pie sniega frēzes.
2. Uzlieciet (10/a) sniega izmeti (10/1).
3. No iekšpusē caur uzliktniem un sniega izmeti ievietojiet stiprinātājskrūves (10/2).

4. Cieši pieskrūvējiet sniega izmeti ar pašfiksējošiem uzgriežņiem (10/3).

4.8 Boudena troses piestiprināšana pie izmetes aizvara (11)

1. Iekabiniet Boudena trosi vadotnē (11/1, 11/2). Pie ārējās Boudena troses jābūt piestiprinātam gumijas aizsargam.
2. Cieši pagrieziet pretuzgriežni (11/3, 11/4) pret vadotni (11/2).

4.9 Sniega izmetes rokas kloķa montāža (12)

1. Ievietojiet rokas kloķa vadotni (12/1) rokturī un nostipriniet. Vēl cieši nepievelciet.
2. Izbīdiēt rokas kloķi caur vadotni pie roktura (12/a).
Ja rokas kloķis nevirzās vai grūti virzās pie apakšējās vadotnes, var būt mazliet jāpieregulē vadotne pie roktura. Šim nolūkam mazliet atskrūvējiet skrūves un pēc pieregulēšanas atkal pievelciet (12/1).
3. Ievietojiet šķelttapu (12/2) ar knaiblēm (12/b).

5 EKSPLUATĀCIJAS SĀKŠANA

⚠ BRĪDINĀJUMS! Izmantojot kļūdainu ierīci, pastāv traumu gūšanas risks. Kļūdainas ierīces lietošanas rezultātā iespējams gūt smagas traumas un izraisīt ierīces bojājumus.

- Lietojiet ierīci tikai tad, ja tā nav bojāta un tai netrūkst nevienas detaļas, kā arī visas detaļas ir nostiprinātas.

i NORĀDĪJUMS Pirms lietošanas sākšanas vienmēr veiciet vizuālu iekārtas pārbaudi. Ierīci nedrīkst izmantot, ja tās mehānismu un/vai stiprinājumu detaļas ir bojātas vai nodilušas.

5.1 Darba vielas

⚠ BĪSTAMI! Eksplozijas vai aizdegšanās risks. Noplūstot benzīna/gaisa maisījumam, veidojas eksplozīva vide. Nepareizi rīkojoties ar degvielām, var notikt pēkšņa aizdegšanās, eksplozija un izcelties ugunsgrēks, kura rezultātā var gūt smagas un pat nāvējošas traumas.

- Rīkojoties ar benzīnu, nekādā gadījumā nesmēķējiet.
- Rīkojoties ar benzīnu tikai brīvā dabā un nekad slēgtās telpās.

⚠ BĪSTAMI! Dzīvībai bīstama saindēšanās. Dzinēja izplūdes gāzes satur oglekļa monoksīdu, kas dažu minūšu laikā var izraisīt cilvēka nāvi.

- Nekādā gadījumā nedarbiniet dzinēju slēgtās telpās, dariet to tikai ārpus telpām.
- Neieelpojiet dzinēja izplūdes gāzes.
- Ja lietošanas laikā jums paliek slikti, sajūtat reiboni vai nespēku, apturiet dzinēju. Nekavējoties lūdziet ārsta palīdzību.

i NORĀDĪJUMS Atbrīvojieties no izlietotās motoreļļas videi nekaitīgā veidā! Iesakām savākt izlietoto eļļu slēgtā tvertnē un nodotot otrreizējās pārstrādes centrā vai tehniskās apkopes vietā. **Izlietoto eļļu**

- Neizlejiet majsaimniecības atkritumos.
- Neizlejiet kanalizācijā vai notekās.
- Neizlejiet uz zemes.

i NORĀDĪJUMS Ievērojiet benzīna dzinēja komplektācijā iekļauto lietošanas instrukciju!

Pirms sniega frēzes lietošanas sākšanas jāuzpilda motoreļļa un degviela.

	Benzīns	Motoreļļa
Veids	Bezsvina benzīns (86 oktāni vai vairāk) Piemērots ir dzinējs E10.	leteikums SAE 5W-30
Uzpildes daudzums	4 l	0,95 l

5.2 Motoreļļas uzpilde (13)

1. Noskrūvējiet eļļas iepildes vāciņu (13/1) un novietojiet aizvaru tīrā vietā.
2. Uzpildiet eļļu, izmantojot piltuvi.
3. Pārbaudiet uzpildes līmeni.
4. Cieši noslēdziet un notīriet eļļas iepildes atveri.

Lai pareizi pārbaudītu eļļas līmeni, ievērojiet dzinēja instrukciju.

5.3 Benzīna uzpilde (13)

1. Noskrūvējiet degvielas tvertnes vāciņu (13/2) un novietojiet to tīrā vietā.
2. Uzpildiet benzīnu, izmantojot piltuvi.
3. Cieši noslēdziet un notīriet tvertnes uzpildes atveri.

5.4 Riepu spiediena pārbaude (14)

1. It īpaši pirms pirmās lietošanas reizes ziemā un darbības laikā vismaz reizi trīs mēnešos pārbaudiet riepu spiedienu. Maksimāli atļautais riepu spiediens ir norādīts uz riepiem (14/1). Norādījums. 1 bar = apm. 14,5 psi
2. Vienmērīgi uzpildiet riepas ar riepu gaisa sūkni.

5.5 Tīrīšanas augstuma iestatīšana (15, 16, 17)

⚠ ESĪET PIESARDZĪGI! Traumu risks.

Grieztu traumu risks, pieskaroties ieslēgtai gliemežskrūvei.

- Regulējiet tīrīšanas augstumu tikai ar izslēgtu dzinēju un apturētu gliemežskrūvi.

Tīrīšanas augstumu iestatiet tā, lai netiktu satverti oļi vai citi svešķermeņi. Ņemiet vērā lielus nelīdzenumus, piemēram, sliežu rises, kanalizācijas vākus un bruģakmeņus.

1. Regulēšanas nolūkā ierīci drīkst pārvietot tikai uz līdzenas pamatnes.
2. Atskrūvējiet slīdēšanas sliežu savilcējskrūves kreisajā un labajā pusē (15/1, 16/1).
3. Paceliet tīrīšanas plāksni (15/2) vajadzīgajā augstumā (15/a) un pievelciet slīdēšanas sliedes.
4. Ievērojiet, lai abas slīdēšanas sliedes atrastos vienādā attālumā uz leju (15/b), lai tīrīšanas plāksne virzītos paralēli zemei.

f NORĀDĪJUMS Ja slīdēšanas sliedes ir nodilušas (noslīpēta slīpēšanas mala (17/1)), pagrieziet slīdēšanas sliedes par 180° (17/a) un izmantojiet otru pusi.

5.6 Ierīces cirpes tapas pārbaude (18, 34)

⚠ UZMANĪBU! Ierīces bojājumu risks. Iesalis gliemežpārvalds var izraisīt ķīļsiksna bojājumus.

- Pirms dzinēja palaides pārbaudiet, vai gliemežpārvalds nav iesalis.
 - Gliemežpārvalda atkausēšanai novietojiet sniega frēzi piemērotā vietā.
1. Katrreiz pirms palaides pārbaudiet, vai nav bojātas sešas cirpes tapas (18/1, 34/2).
 - Notrūkušas cirpes tapas nomainiet ar oriģinālajām rezerves daļām. Ja tiek izmantotas neatļautas rezerves daļas, ierīcei var rasties smagi bojājumi!

- Divas rezerves cirpes tapas (01/4) atrodas pie vadības paneļa.
2. Pārbaudiet, vai visi ierīces vadības elementi, drošības mehānismi, uzgriežņi, skrūves un tapas ir pilnīgi, cieši nostiprināti un nebojāti.

5.7 Dzinēja iedarbināšana (19-24)

⚠ BĪSTAMI! Dzīvībai bīstama saindēšanās. Dzinēja izplūdes gāzes satur oglekļa monoksīdu, kas dažu minūšu laikā var izraisīt cilvēka nāvi.

- Nekādā gadījumā nedarbiniet dzinēju slēgtās telpās, dariet to tikai ārpus telpām.
- Neieelpojiet dzinēja izplūdes gāzes.
- Ja lietošanas laikā jums paliek slukti, sajūtat reiboni vai nespēku, apturiet dzinēju. Nekavējoties lūdziet ārsta palīdzību.

⚠ UZMANĪBU! Ierīces bojājumu risks. Iesalis gliemežpārvalds var izraisīt ķīļsiksna bojājumus.

- Pirms dzinēja palaides pārbaudiet, vai gliemežpārvalds nav iesalis.
- Gliemežpārvalda atkausēšanai novietojiet sniega frēzi piemērotā vietā.

Palaides process (19, 20, 21, 22)

1. Pārbaudiet eļļas un degvielas līmeni.
2. Atveriet (19/a) degvielas krānu (19/1).
3. Pārbaudiet, vai ir atvienota gaitas piedziņa un gliemežpārvalds. Abām sajūga svirām jāatrodas vertikāli.
4. Gaisa padeves aizbīdņa sviru (19/2) iestatiet pozīcijā CLOSE (19/b).
5. 3x spiediet uzsūkņēšanas pogu (20/1) ar apm. 2 sekunžu intervālu. Ja temperatūra ir zemāka par 10 °C, 5x spiediet uzsūkņēšanas pogu.
6. Akseļeratora sviru (21/1) iestatiet pozīcijā Ātri (21/a).
7. Ievietojiet dzinēja atslēga (22/1).

Manuāla palaide (23)

1. Viegli pavelciet startera trosi, līdz jūtama pirmā pretestība, pēc tam strauji izvelciet un tad ļaujiet tai lēnām atļīties atpakaļ (23/a).

230 V palaišanas process (24)

1. (24/a)

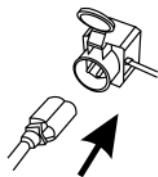

2. (24/b)

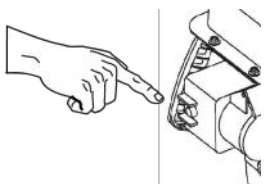

5.8 Dzinēja apturēšana (25, 26)

⚠ BRĪDINĀJUMS! Rotējošu detaļu izraisīts apdraudējums! Pieskaršanās ierīces rotējošajām detaļām izraisa smagas traumas!

- Nekad nepieskarieties rotējošai gliemežskrūvei!

1. Akseleratora sviru (25/1) iestatiet pozīcijā Lēni (25/a).
2. Lai novērstu iesalšanu, gliemežskrūvi un izmetes ratu darbiniet tik ilgi, līdz tie principā ir atbrīvoti no sniega. Citādi palaišanas laikā var tikt bojāta ķīļsiksna.
3. Izņemiet (26/a) dzinēja atslēgu (26/1).
4. Dzinējs izslēdzas.
5. Degvielas krānu (26/2) pagrieziet pozīcijā OFF (Aizvērts) (26/b).

6 LIETOŠANA

6.1 Tīrīšanas režīma palaide (27, 28, 29)

⚠ BRĪDINĀJUMS! Rotējošu detaļu izraisīts apdraudējums! Pieskaršanās ierīces rotējošajām detaļām izraisa smagas traumas!

- Nekad nepieskarieties rotējošai gliemežskrūvei!

⚠ BRĪDINĀJUMS! Var tik izmesti priekšmeti! Pastāv traumu un materiālo zaudējumu risks, kas var rasties no izmestajiem priekšmetiem!

- Nekad negrieziet izmetes kanālu personu, dzīvnieku, logu, automašīnu vai durvju virzienā.

1. Uzsāciet lietošanu.

2. Pārbaudiet sniega izmetes pozīciju un ar rokas kloķi (27/1) iestatiet izmetes virzienu.
3. Iestatiet izmetes augstumu (27/2).
4. Iedarbiniet dzinēju (19-24).
5. Ieslēdziet gaitas piedziņas pārnesumu (28/3):
 - 1 līdž 6 ir turpgaitas pārnesumi, kur 1 ir vislēnākais, bet 6 – visātrākais pārnesums.
 - R1 un R2 ir atpakaļgaitas pārnesumi, kur R1 ir lēnais, bet R2 – ātrais pārnesums.
6. Spiediet sajūga sviru (28/4) gliemežpārva-
dam (28/a).
7. Spiediet sajūga sviru (29/5) gaitas piedziņai (29/a).

6.2 Tīrīšanas režīma apturēšana (30)

1. Atlaidiet (atvienojiet) sajūga sviru (30/1) gliemežpārva-
dam un gaitas piedziņai (30/a).

Lai novērstu iesalšanu, gliemežskrūvi un izmetes ratu darbiniet tik ilgi, līdz tie principā ir atbrīvoti no sniega. Iesalis gliemežpārva-
dam bojā ķīļsiksna.

Sniega frēze apstājas, gliemežskrūve un izmetes rats apstājas.

6.3 Gaitas piedziņas pārnesuma nomainīšana (30, 31)

1. Atlaidiet (atvienojiet) sajūga sviru (30/1) gliemežpārva-
dam un gaitas piedziņai (30/a).
 - Pārnesumu vienmēr nomainiet atvienotā veidā, citādi ierīce var tikt bojāta!
 - Gliemežskrūve tiek bloķēta, ja to iedarbina smagā un slapjā sniegā. Pēc iespējas vienmēr ļaujiet dzinējam iestrādāties.
2. Pārnesuma nomainīšana ar pārnesuma sviru (31/1).

6.4 Sniega izmetes nosprostojumu novēršana (30, 32)

ⓘ NORĀDĪJUMS Lai izvairītos no nosprosto-
jumiem slapja un smaga sniega gadījumā pēc iespējas ļaujiet gliemežskrūvei iestrādāties.

Ja sniegš vairs netiek pareizi izmests, tā iemesls var būt sniega un ledus nosēdumi uz gliemežskrūvēm un izmetes kanālā.

1. Atlaidiet (atvienojiet) sajūga sviru (30/1) gliemežpārva-
dam un gaitas piedziņai (30/a).
2. Izslēdziet dzinēju (25, 26).
3. Ar palīginstrumentu (32/1) uzmanīgi iztīriet sniegu no izmetes kanāla un gliemežskrūves.

Ja sniega izmete joprojām nav pietiekama, vērsieties specializētā servisā.

7 REMONTDARBI

⚠ BRĪDINĀJUMS! Traumu gūšanas risks remonta darbu laikā. Neatbilstoši remontu var radīt smagas traumas un ierīces bojājumus.

- Remontdarbus drīkst veikt tikai ražotāja servisa centros vai pilnvarotos specializētajos uzņēmumos!

Vienmēr ir vajadzīga speciālista veikta pārbaude:

- pēc uzbraukšanas šķērslim;
- ja pēkšņi apstājas dzinējs;
- bojātas gliemežskrūves vai izmetes rata ga-dījumā.

8 TEHNISKĀ APKOPE UN TĪRĪŠANA

⚠ ESIET PIESARDZĪGI! Traumu risks. Asas un rotējošas ierīces daļas var radīt traumas.

- Veicot apkopes, kopšanas un remontdarbus, vienmēr lietojiet aizsargcimdus!
- Izslēdziet dzinēju un pārliecinieties, ka tas ir apstājies!
- Izņemiet aizdedzes sveces spraudni!
- Notīriet ierīci pēc katras lietošanas reizes. It īpaši noņemiet kaisāmās sāls atliekas.
- Nesmidziniet uz ierīces ūdeni. Iekļuvuš ūdens var izraisīt traucējumus (aizdedzes mezgls, karburators).
- Vienmēr nomainiet bojātu trokšņa slāpētāju.
- Ievērojiet apkopes plānu.
- Ievērojiet dzinēja instrukciju.

8.1 Apkopes plāns

Katreiz pirms lietošanas

- Eļļas līmeņa pārbaude (skatīt dzinēja instrukciju).
- Pārbaudiet cirpes tapas.
- Pārbaudiet, vai ierīcei nav bojājumu.
- Pārbaudiet, vai gliemežskrūve nav iesalusī.

Pēc pirmajām 5 darba stundām

- Nomainiet motoreļļu (skatīt dzinēja instrukciju).

Ik pēc 8 darba stundām

- Ieeļļojiet gliemežskrūvi.

Ik pēc trim mēnešiem

- Pārbaudiet riepu spiedienu.
- Ar izsmidzināmo eļļu ieeļļojiet sniega izmetes gredzenu (09/1).

Reizi gadā

- Nomainiet aizdedzes sveici (skatīt dzinēja instrukciju).
- Ieeļļojiet gliemežskrūvi.
- Nomainiet motoreļļu.

8.2 Gliemežskrūves eļļošana (33)

Ar smērvielas spiedi iespiediet eļļošanas nipelī universālo smērvielu apm. 2-3 gājienu (33/1).

8.3 Riteņu piedziņas un gliemežpārvalda apkope

⚠ BRĪDINĀJUMS! Apkopes darbu laikā pastāv traumu risks. Neatbilstošas apkopes rezultātā var gūt smagas traumas un izraisīt ierīces bojājumus.

- Boudena trosi iestatiet tikai tad, kad ir apturēts dzinējs.
- Apturiet dzinēju, ja riteņu piedziņu/gliemežpārvaldu nevar izslēgt.
- Nemēģiniet remontēt, bet uzreiz vērsieties specializētā uzņēmumā.

ⓘ NORĀDĪJUMS Mitrums Boudena trosē var izraisīt koroziju vai iesalšanu. Bojāta Boudena trose ir jānomaina.

Boudena troses iestatīšana

Ja ar ieslēgtu dzinēju riteņu piedziņu/gliemežpārvaldu vairs nevar ieslēgt, ir jāiestata attiecīgā Boudena trose.

1. Atskrūvējiet pretuzgriezni (05/2).
2. Grieziet Boudena troses regulējamo daļu (05/1) bultiņas virzienā (05/a), līdz Boudena trose vairs nenokarājas (ir viegli nospriegota). Pagriešanas laikā pieturiet trosi, lai tā nesagrieztos.
3. Pievelciet (05/b) pretuzgriezni (05/2).
4. Lai pārbaudītu dzinēja iestatījumu un ieslēgtu riteņu piedziņu/gliemežskrūvi.
5. Ja riteņu piedziņu/gliemežskrūvi vēl aizvien nevar droši ieslēgt un izslēgt, ierīce jānogādā specializētā uzņēmumā.

8.4 Cirpes tapas nomaiņa (18, 34)

Īpašnieka un ierīces drošības labad pēc gliemežskrūves bloķēšanas cirpes tapas (18/1) var notrūkt.

ⓘ NORĀDĪJUMS Notrūkušas cirpes tapas nomainiet ar oriģinālajām rezerves daļām. Ja tiek izmantotas neatļautas rezerves daļas, ierīcei var rasties smagi bojājumi!

1. Izslēdziet ierīci un izņemiet aizdedzes sveces spraudni.
2. Izņemiet šķelttapu (34/1).
3. Likvidējiet bojāto cirpes tapu (34/2).
4. Pārbaudiet, vai vārpstai nav bojājumu.
5. Ielieciet jaunu cirpes tapu (34/2) un nostipriniet ar šķelttapu (34/1).

9 PALĪDZĪBA TRAUCĒJUMU GADĪJUMĀ

⚠ ESIET PIESARDZĪG! Traumu risks. Asas un rotējošas ierīces daļas var radīt traumas.

- Veicot apkopes, kopšanas un remontdarbus, vienmēr lietojiet aizsargcimdus!
- Izslēdziet dzinēju un pārliecinieties, ka tas ir apstājies!
- Izņemiet aizdedzes sveces spraudni!

i NORĀDĪJUMS Ja rodas bojājumi, kas nav uzskaitīti šajā tabulā, vai bojājumi, kurus nevarat novērst patstāvīgi, lūdzam sazināties ar mūsu servisa centru.

Problēma	Novēršana
Dzinējs nesāk darboties.	Uzpildiet benzīnu.
	Akseleratora sviru iestatiet uz palaidi.
	Izslēdziet droseli, darbiniet uzsūknēšanu.
	Veiciet aizdedzes sveču apkopi.
Samazināta dzinēja jauda.	Iztīriet izmetes kanālu/korpusu.
	Gliemežskrūvi un izmetes ratu atbrīvojiet no sniega un ledus.
	Samaziniet braukšanas ātrumu.
Ar nospiestu sajūga sviru riteņu piedziņa nedarbojas.	Pieregulējiet Boudena trosi.
	Vērsieties klientu atbalsta dienesta servisā.

Problēma	Novēršana
Riteņu piedziņu vairs nevar apturēt (vairs neatvienojas).	<ul style="list-style-type: none"> ■ Izslēdziet dzinēju. ■ Nemēģiniet remontēt! ■ Vērsieties klientu atbalsta dienesta servisā.
Ar nospiestu sajūga sviru gliemežskrūve nedarbojas.	Notrūkusi cirpes tapa, nomainiet.
	Pieregulējiet Boudena trosi.
	Vērsieties klientu atbalsta dienesta servisā.
Gliemežskrūvi vairs nevar apturēt (vairs neatvienojas).	<ul style="list-style-type: none"> ■ Izslēdziet dzinēju. ■ Nemēģiniet remontēt! ■ Vērsieties klientu atbalsta dienesta servisā.
Ierīce neraksturīgi spēcīgi vibrē.	Pārbaudiet gliemežskrūvi un izmetes ratu.
Ierīce ievelk vienā pusē.	Pārbaudiet riepu spiedienu, pielāgojiet.
	Pārbaudiet, iestatiet vai nomainiet slīdēšanas sliedes.

Rezerves daļas

Skatīt: www.al-ko.com

10 GLABĀŠANA

⚠ BRĪDINĀJUMS! Ugunsgrēka un eksplozijas risks. Benzīna tvaiki ir ļoti viegli uzliesmojoši.

- Neglabājiet ierīci atklātas liesmas vai karstuma avotu tuvumā.

Pēc katras tīrīšanas reizes rūpīgi notīriet ierīci un - ja uzstādīti - uzstādiēt visus aizsardzības apvalkus. Uzglabājiet ierīci sausā, slēgtā un bērniem nepieejamā vietā.

Ja ierīci glabājat ilgāk, piemēram, pēc ziemas, ir jāveic šādi darbi, lai izvairītos no bojājumiem:

- Iztukšojiet karburatoru:
 - Iedarbiniet dzinēju.
 - Aizveriet degvielas krānu.
 - Pagaidiet, līdz dzinējs apstājas.
- Ļaujiet dzinējam atdzist.
- Glabājiet ierīci sausā un bērniem un nepiederošām personām nepieejamā vietā.

- Iztukšojiet vai pilnībā uzpildiet benzīna tvertni.
- Izņemiet dzinēja atslēgu.
- Izņemiet aizdedzes sveces spraudni.

11 UTILIZĀCIJA



- Benzīnu un motoreļļu aizliegts izmest sadzīves atkritumos vai izliet kanalizācijā, tos ir jānodod atsevišķā atkritumu savākšanas vai likvidēšanas vietā!

13 GARANTĪJA

Iespējamos materiāla vai ražošanas brāķus iekārtā mēs novērsīsim atbilstoši likumā noteiktajam noiļuma termiņam attiecībā uz garantijas prasībām, paturot tiesības izvēlēties remontu vai jaunas preces piegādi. Noiļuma termiņš tiek noteikts, vadoties pēc tās valsts spēkā esošās likumdošanas, kurā ierīce tika nopirkta.

Mūsu garantijas pakalpojumi ir spēkā tikai tad, ja:

- ievērojot šo lietošanas instrukciju.
- ierīce tiek izmantota atbilstoši mērķim;
- tiek izmantotas oriģinālās rezerves daļas.

Garantija zaudē savu spēku, ja:

- tiek veikti patstāvīgi remontēšanas mēģinājumi;
- tiek veikta patvaļīga pārbūve;
- ierīce netiek lietota atbilstoši paredzētajam mērķim.

Garantija neattiecas uz:

- krāsas bojājumiem, kas radušies normāla nolietojuma rezultātā;
- dilstošajām detaļām, kas rezerves daļu kartē ir atzīmētas ar rāmīti .
- iekšdedzes motoriem (uz tiem attiecas attiecīgo motoru ražotāju garantijas noteikumi).

Garantijas periods sākas no ierīces pirmreizējās pārdošanas pirmās dienas. Noteicošais ir datums uz pirkuma čeka. Lūdzam jūs ar šo garantijas deklarāciju un pirkuma čeku doties pie sava tirdzniecības pārstāvja vai uz tuvāko oficiālo klientu apkalpošanas centru. Šī deklarācija neskar pircēja likumā noteiktās garantijas prasības pret pārdevēju.

12 KLIENTU APKALPOŠANAS DIENESTS/SERVISS

Jautājumu gadījumā par garantiju, remontu vai rezerves daļām sazinieties ar tuvāko AL-KO servisa centru. Informāciju par tiem meklējiet šādā vietnē:



www.al-ko.com/service-contacts

TRADUCEREA MANUALULUI DE UTILIZARE ORIGINAL**Cuprins**

1	Despre aceste instrucțiuni de utilizare	253	5	Punerea în funcțiune	260
1.1	Simboluri de pe copertă	254	5.1	Consumabile.....	260
1.2	Explicarea simbolurilor și a cuvintelor simbol.....	254	5.2	Alimentarea uleiului de motor (13).....	261
2	Descrierea produsului.....	254	5.3	Alimentarea cu benzină (13).....	261
2.1	Utilizarea în conformitate cu destinația	254	5.4	Verificați presiunea pneurilor (14).....	261
2.2	Posibilă utilizare greșită previzibilă	254	5.5	Reglarea înălțimii de curățare (15, 16, 17)	261
2.3	Echipamente de siguranță și protecție	254	5.6	Verificați bolțul de siguranță de la aparat (18, 34)	261
2.4	Pachetul de livrare	255	5.7	Porniți motorul (19 – 24)	261
2.5	Simboluri pe aparat	255	5.8	Oprirea motorului (25, 26)	262
2.5.1	Marcaj de siguranță	255	6	Utilizarea	262
2.5.2	Simbol de operare	255	6.1	Porniți regimul de curățare (27, 28, 29)	262
2.6	Prezentare produs 620 E III (01).....	256	6.2	Oprirea regimului de curățare (30)	262
3	Instrucțiuni de siguranță.....	256	6.3	Comutarea treptei pentru deplasare (30, 31)	263
3.1	Instrucțiuni de siguranță conform ISO 8437 Anexa A.....	256	6.4	Îndepărtați blocajele din evacuarea zăpezii (30, 32)	263
3.2	Instrucțiuni de siguranță pentru operare	258	7	Reparații	263
3.3	Lucrul cu benzina și cu uleiul	258	8	Întreținerea și îngrijirea.....	263
4	Montajul	259	8.1	Plan de întreținere	263
4.1	Montarea ghidajului inferior (02, 03) ..	259	8.2	Ungeți transportorul elicoidal (33).....	263
4.2	Montarea panoului de operare (04).....	259	8.3	Întreținerea angrenajului roții și elicoidal	264
4.3	Înșurubați și reglați cablurile Bowden (angrenaj de deplasare și elicoidal) (05).....	259	8.4	Înlocuirea bolțului de siguranță (18, 34)	264
4.4	Înșurubați tija pentru maneta de viteză (06).....	259	9	Ajutor în caz de defecțiuni	264
4.5	Montați manetă pentru selectarea treptei de viteză și înălțimea de evacuare (07).....	260	10	Depozitarea	265
4.6	Conectați ștecherul pentru încălzire și iluminare (08).....	260	11	Eliminarea deșeurilor.....	265
4.7	Montarea evacuării zăpezii (09, 10) ...	260	12	Serviciul clienți / Service.....	265
4.8	Fixați cablul Bowden pe clapeta de evacuare (11)	260	13	Garanția.....	266
4.9	Montați manivela pentru evacuarea zăpezii (12).....	260	1	DESPRE ACESTE INSTRUCȚIUNI DE UTILIZARE	
			■	Versiunea în limba germană este manualul de utilizare original. Toate celelalte versiuni în alte limbi sunt traduceri ale manualului de utilizare original.	

- Păstrați aceste instrucțiuni de utilizare astfel încât să le puteți consulta de fiecare dată când aveți nevoie de informații despre aparat.
- Înmânați aparatul altor persoane doar împreună cu aceste instrucțiuni de utilizare.
- Citiți și respectați indicațiile de siguranță și avertizare din aceste instrucțiuni de utilizare.

1.1 Simboluri de pe copertă

Simbol	Semnificație
	Înainte de punerea în funcțiune, citiți neapărat cu atenție aceste instrucțiuni de utilizare. Aceasta este o condiție obligatorie pentru lucrul în condiții de siguranță și pentru o utilizare lipsită de defecțiuni.
	Instrucțiuni de utilizare
	Nu utilizați aparatul pe benzină în apropierea focului deschis sau a surselor de căldură.

1.2 Explicarea simbolurilor și a cuvintelor simbol

⚠ PERICOL! Indică o situație periculoasă iminentă, care - dacă nu este evitată - duce la deces sau accidente grave.

⚠ AVERTISMENT! Indică o situație periculoasă potențială, care - dacă nu este evitată - poate duce la deces sau accidente grave.

⚠ ATENȚIE! Indică o situație periculoasă potențială, care - dacă nu este evitată - poate duce la accidente minore sau moderate.

⚠ ATENȚIE! Indică o situație care - dacă nu este evitată - poate duce la pagube materiale.

i INDICAȚIE Instrucțiuni speciale pentru o mai bună înțelegere și manevrare.

2 DESCRIEREA PRODUSULUI

2.1 Utilizarea în conformitate cu destinația

Acest dispozitiv este adecvat exclusiv pentru curățarea zăpezii proaspăt căzute, neîntărite, umeză și pulbere, pe căile de acces și suprafețele pavate - de ex. pentru curți interioare, intrări în ga-

raje, căi pietonale sau locuri de parcare - pentru uz privat. Căile de acces și suprafețele de curățat trebuie să aibă o structură solidă și o suprafață netedă, de ex. pavaj din beton, pavaj din granit sau asfalt.

Acest aparat a fost conceput exclusiv pentru uz privat. Orice altă utilizare, precum și orice modificări sunt considerate utilizări neconforme și duc la pierderea garanției precum și a conformității (marcaj CE) și exonerarea producătorului de orice responsabilitate pentru pagubele utilizatorului sau terților.

2.2 Posibilă utilizare greșită previzibilă

Dispozitivul nu este adecvat pentru curățarea căilor de acces și a suprafețelor nepavate - de ex. pentru suprafețe de pietriș, poteci sau pajiști. Zăpada în cantități și cu înălțimi mari, zăpada foarte umeză, precum și zăpada întărită și gheața nu mai pot fi îndepărtate cu acest dispozitiv.

Aparatul nu a fost conceput pentru utilizarea industrială în parcurile publice și arenele sportive și nici pentru utilizarea în agricultură și silvicultură.

2.3 Echipamente de siguranță și protecție

⚠ AVERTISMENT! **Pericol de rănire.** Dispozitivele de siguranță și protecție defecte sau scoase din funcțiune pot cauza accidente grave.

- Duceți dispozitivele de siguranță și protecție defecte la reparat.
- Nu scoateți din funcțiune dispozitivele de siguranță și de protecție.

Manetă de cuplaj

Pe dispozitiv se află două manete de cuplare pe ghidaj. În caz de pericol eliberați ambele manete de cuplaj.

- Manetă de cuplaj pentru angrenajul elicoidal al sistemului de evacuare a zăpezii. Angrenajul elicoidal se oprește.
- Manetă de cuplaj pentru deplasare. Deplasarea se oprește.

Sistem reglabil de evacuare a zăpezii

Reglați sistemul de evacuare a zăpezii astfel încât zăpada evacuată să nu poată pune în pericol persoane, animale, clădiri, vehicule sau altceva. Pe drumurile publice aveți grijă să nu afectați traficul rutier sau să puneți în pericol participanții la trafic.

2.4 Pachetul de livrare

În pachetul de livrare se află pozițiile menționate aici. Verificați dacă există toate pozițiile:

Nr.	Piesă
1	Freză de zăpadă
2	Instrument de curățat
3	Instrucțiuni de utilizare și montaj
4	Cheie pentru bujii
5	Instrucțiuni pentru motor
6	Panou de operare
7	Sistem de evacuare a zăpezii
8	Set de fixare sistem de evacuare a zăpezii (3x)
9	Manivelă pentru reglarea evacuării
10	Manetă pentru selectarea treptei de viteză
11	Manetă pentru înălțimea de evacuare
12	Bolt de siguranță de schimb cu șplinturi de siguranță (2x)
13	Cheie motor (2x)

2.5 Simboluri pe aparat

2.5.1 Marcaj de siguranță

Simbol	Semnificație
	Atenție! Atenție sporită la manipulare!
	Citiți instrucțiunile de utilizare înainte de punerea în funcțiune!
	Țineți departe de zona de evacuare. Pericol prin evacuarea zăpezii.
	Purtați ochelari de protecție și căști de protecție!

Simbol	Semnificație
	Nu puneți mâna pe piesele în rotație. Pericol de agățare
	Nu puneți mâna în evacuarea zăpezii!
	Nu puneți mâna în melcul de transport!
	Oprțiți aparatul înaintea tuturor lucrărilor la dispozitiv.
	Anterior lucrărilor de întreținere și reparație decuplați ștecărul bujiei din priză.
	Țineți alte persoane departe de zona de pericol!
	Piese rotative în zona de evacuare! Pericol de agățare

2.5.2 Simbol de operare

Choke CLOSE / OPEN	
Gaz Încet / Repede	
Cheie motor Pornit / Oprit	
Robinet combustibil OFF (Oprit) ON (Pornit)	
Buton primer	

2.6 Prezentare produs 620 E III (01)

Privirea de ansamblu asupra produsului (01) permite o imagine de ansamblu asupra aparatului.

Nr.	Piesă
1	Mânere încălzibile
2	Comutator pentru iluminare
3	Comutator pentru încălzire mâner
4	Bolț de siguranță de schimb
5	Manetă de cuplaj pentru angrenajul elicoidal
6	Manetă pentru controlarea înălțimii de evacuare
7	Manetă selectare treaptă de viteză, 6 trepte de viteză înainte și 2 înapoi
8	Manetă de cuplaj pentru deplasare
9	Reglarea înălțimii de evacuare
10	Evacuarea zăpezii cu protecție la acces
11	Iluminare
12	Manivelă pentru reglarea direcției de evacuare
13	Capac rezervor
14	Plăcuță
15	Instrument de curățat (fixat pe scut)
16	Ștecher bujie
17	Transportor elicoidal
18	Roată eliminare
19	Patine cu înălțime reglabilă
20	Placă îndepărtare

3 INSTRUCȚIUNI DE SIGURANȚĂ

⚠ PERICOL! Pericol de moarte și de accidente grave! Necunoașterea instrucțiunilor de siguranță și de utilizare poate duce la accidente grave și chiar la deces.

- Respectați toate instrucțiunile de siguranță și de utilizare din acest manual precum și din manualele la care se face trimitere, înainte de a utiliza aparatul.
- Toate documentele livrate trebuie păstrate pentru o utilizare ulterioară.

⚠ AVERTISMENT! Pericol de incendiu și explozie. Prin scurgerea de combustibil apare un amestec exploziv de benzină și aer. Deflagrația, explozia și incendiu pot duce la accidente grave și chiar deces la manipularea necorespunzătoare a combustibilului.

- Nu depozitați niciodată motorul în apropierea focului deschis sau a surselor de căldură.
- Nu utilizați motorul într-un mediu inflamabil.

⚠ AVERTISMENT! Pericol de accidentare prin aparatul defect. Utilizarea unui aparat defect poate duce la accidente grave și deteriorarea aparatului.

- Utilizați aparatul doar dacă nu este defect sau deteriorat și nu lipsesc sau sunt desprinse nicio piesă.

⚠ AVERTISMENT! Pericol prin componente rotative ale dispozitivului! Apucarea componentelor rotative duce la vătămări grave!

- Nu puneți niciodată mâna în transportorul elicoidal în rotație!

⚠ AVERTISMENT! Pericol de rănire. Dispozitivele de siguranță și protecție defecte sau scoase din funcțiune pot cauza accidente grave.

- Duceți dispozitivele de siguranță și protecție defecte la reparat.
- Nu scoateți din funcțiune dispozitivele de siguranță și de protecție.

3.1 Instrucțiuni de siguranță conform ISO 8437 Anexa A

Cunoștințe preliminare

1. Citiți cu atenție instrucțiunile de utilizare și întreținere. Familiarizați-vă cu atenție cu elementele de reglare ale dispozitivului și cu folosirea corespunzătoare a acestuia. Familiarizați-vă cu oprirea rapidă a dispozitivului și modul de oprire rapidă a elementelor de comandă.
2. Copiii nu le trebuie permis în nicio situație să utilizeze dispozitivul. Operarea aparatului de către adulți care nu au fost instruiți corespunzător nu trebuie niciodată permisă.
3. Păstrați zona de utilizare liberă de persoane, în special de copii mici și animale de companie.
4. Aveți grijă mai ales când mergeți cu spatele, pentru a evita alunecarea sau căderea.

Pregătirea

1. Verificați cu atenție zona în care va fi folosit dispozitivul și îndepărtați toate covorașele din fața ușilor, săniile, grătarele, firele și alte corpuri străine.
2. Decuplați complet și comutați pe ralanti înainte de a porni motorul.
3. Nu utilizați dispozitivul fără îmbrăcăminte de iarnă adecvată. Purtați încălțăminte care facilitează o bună stabilitate pe suprafețe alunecoase.
4. Atenție la lucrul cu benzina; aceasta este ușor inflamabilă.
 - Utilizați o canistră de benzină corespunzătoare.
 - Nu alimentați niciodată motorul pornit sau fierbinte.
 - Umpleți întotdeauna rezervorul de benzină în aer liber cu grijă maximă. Nu umpleți niciodată rezervorul de benzină în spații închise.
 - Strângeți bine capacul rezervorului și îndepărtați benzina vărsată.
1. Pentru toate dispozitivele cu propulsie sau aprindere electrică se va utiliza o priză de protecție împământată.
2. Reglați înălțimea carcasei colectorului în mod corespunzător, dacă curățați suprafețe cu pietriș.
3. Nu încercați niciodată să modificați setările cu motorul pornit (cu excepția cazurilor în care este indicat în mod expres de producător).
4. Lăsați motorul și mașina să se răcească la temperatura ambientală înainte de a începe să îndepărtați zăpada.
5. Operarea oricărei mașini cu motor poate duce la aruncarea de corpuri străine în ochi. De aceea, în timpul operării, reglării sau reparării purtați întotdeauna ochelari de protecție sau un sistem de protecție pentru ochi.
6. Utilizați o protecție auditivă pentru a preveni afecțiunile auditive.

Utilizarea

1. Nu puneți mâinile sau picioarele în apropierea sau dedesubtul pieselor în mișcare. Stați permanent departe de orificiul de evacuare.
2. Procedați cu precauție maximă atunci când utilizați dispozitivul pe căi de acces, alei sau străzi cu pietriș sau când le traversați. Aveți întotdeauna grijă la obstacolele ascunse și la eventualul trafic.
3. Dacă loviți un corp străin, opriți motorul, îndepărtați cablul de aprindere, inspectați cu atenție freza de zăpadă pentru depistarea eventualelor avarii și reparați-o înainte de a reporni și de a folosi din nou freza de zăpadă.
4. Dacă dispozitivul vibrează anormal, opriți motorul și cercetați imediat cauza. Vibrațiile sunt un semn că există o problemă.
5. Opriți întotdeauna motorul dacă întrerupeți operarea înainte de a curăța carcasa colectorului/angrenajului sau jghebul de evacuare și dacă efectuați reparații, reglaje sau inspecții.
6. Dacă efectuați lucrări de curățenie, reparație sau inspecție, asigurați-vă în prealabil că colectorul/roata de antrenare și toate piesele mobile se opresc. Deconectați cablul de aprindere și țineți cablul departe de bujia incandescentă pentru a evita aprinderea accidentală. La electromotoare se va scoate ște-cărul din priză.
7. Nu folosiți motorul la interior decât atunci când îl porniți sau mutați freza de zăpadă în sau dintr-o clădire. Cu această ocazie deschideți ușile spre aer liber; gazele de eșapament sunt periculoase.
8. Nu curățați pe pante. Fiți foarte precauți când virați în pantă. Nu încercați să curățați pe pante abrupte.
9. Nu folosiți niciodată freza de zăpadă fără apărătoarele de noroi, plăcile de protecție sau celelalte dispozitive de protecție.
10. Nu utilizați niciodată freza de zăpadă în apropierea împrejurimilor din sticlă, a automobilelor, a luminatoarelor, pe teren înclinat etc., fără a regla în mod corespunzător direcția de evacuare a zăpezii. Țineți copiii și animalele de companie la distanță.
11. Nu suprasolicitați mașina printr-o îndepărtare prea rapidă a zăpezii.
12. Nu utilizați mașina pe suprafețe alunecoase și niciodată cu viteza mare de transport. Atenție la mersul cu spatele.
13. Nu îndreptați niciodată evacuarea spre persoanele din apropiere și nu lăsați pe nimeni să pășească în fața aparatului.
14. Opriți alimentarea cu energie a colectorului / roții de antrenare atunci când freza de zăpadă este transportată sau nu este utilizată.
15. Utilizați numai accesorii aprobate de producătorul frezei de zăpadă, de ex. greutăți de

compensare, greutate și de echilibrare, carcasă etc.

16. Nu utilizați niciodată freza de zăpadă în condiții de vizibilitate sau luminozitate reduse. Asigurați-vă întotdeauna o bună stabilitate și țineți bine mânerul. Utilizați doar mergând în pas, niciodată alergând.

Întreținerea și depozitarea

1. Verificați periodic dacă dispozitivele de siguranță, șuruburile cuțitelor, șuruburile de fixare ale motorului etc. sunt bine strânse pentru a asigura funcționarea în siguranță a dispozitivului.
2. Nu depozitați niciodată mașina într-o clădire cu surse de aprindere, cum ar fi dispozitivele de apă caldă, ventilatoare de încălzire electrice, uscătoare, etc., în timp ce există benzină în rezervor. Lăsați motorul să se răcească mai întâi înainte de a depozita utilajul într-o cameră închisă.
3. Respectați întotdeauna instrucțiunile din manualul de utilizare dacă freza de zăpadă este depozitată mai mult timp.
4. Lăsați toate instrucțiunile de siguranță și operare pe dispozitiv sau înlocuiți-le dacă este necesar.
5. După ce ați îndepărtat zăpada, lăsați mașina să funcționeze câteva minute pentru a preveni înghețarea colectorului / roții motrice.

3.2 Instrucțiuni de siguranță pentru operare

- Utilizați aparatul doar pentru lucrările pentru care a fost proiectat. O utilizare neconformă poate duce la răni și pagube materiale.
- Nu operați aparatul cu piese uzate sau defecte. Schimbați întotdeauna piesele defecte cu piese de schimb originale de la producător. Dacă aparatul se utilizează cu piese uzate sau defecte, nu se pot emite pretenții de garanție către producător.
- În următoarele situații opriți motorul, așteptați oprirea dispozitivului și scoateți conectorul bujiei:
 - La îndepărtarea de dispozitiv
 - La lucrări de curățenie și întreținere
 - Înaintea tuturor lucrărilor de reglare
 - După apariția avariilor
 - Înainte de desprinderea blocajelor
 - Înainte de îndepărtarea înfundărilor
 - După contactul cu corpurile străine

- Dacă apar defectiuni sau vibrații neobișnuite la aparat
- Nu utilizați aparatul sub influența alcoolului, a drogurilor sau a medicamentelor.
- Pentru a se evita rănirea capului sau membrilor și afectarea auzului, se vor purta haine adecvate și echipamente de protecție.
- Îmbrăcămintea trebuie să fie adecvată (strămtă) și nu trebuie să vă deranjeze. Nu purtați haine largi sau accesorii ce pot fi prinse de aparat, e ex. șaluri.
- Echipamentul de protecție personală este alcătuit din:
 - protecție auditivă și ochelari de protecție
 - Încălțăminte acoperitoare și antiderapantă
 - mănuși de protecție
- Țineți mâinile sau picioarele resp. alte părți ale corpului și îmbrăcămintea departe de paleta de curățare în mișcare, de transportorul elicoidal și de roata de evacuare.
- Respectați prevederile locale referitoare la timpii de funcționare.
- Nu lăsați aparatul gata de funcționare nesupravegheat.
- Nu curățați niciodată pe acoperișuri.

3.3 Lucrul cu benzina și cu uleiul

- Pericol de explozie și incendiu: Prin scurgerea amestecului de benzină/aer se formează o atmosferă explozivă. Deflagrația, explozia și incendiu pot duce la accidente grave și chiar deces la manipularea necorespunzătoare a combustibilului. Respectați următoarele:
 - Nu fumați când lucrați cu benzină.
 - Manipulați benzina doar în aer liber, niciodată la interior.
 - Respectați în special următoarele reguli de comportament.
- Transportați și depozitați benzina și uleiul doar în recipiente speciale. Asigurați-vă că copiii nu au acces la benzina și uleiul depozitate.
- Pentru prevenirea contaminării solului (protecția mediului) asigurați-vă că la alimentare nu ajunge benzină sau ulei în sol. Pentru alimentare folosiți o pâlnie.
- Nu alimentați aparatul în interior. Pe pardoseală se pot acumula vapori de benzină și astfel poate avea loc explozie.

- Ștergeți imediat benzina scursă de pe aparat și de pe sol. Cârpele cu care ați șters benzina lăsați-le să se usuce într-un loc aerisit, înainte de a le arunca. Altfel, poate apărea autoaprinderea.
- Dacă ați vărsat benzina, apar vapori de benzină. De aceea nu porniți motorul în același loc ci la o distanță de minim 3 m.
- Evitați contactul produselor minerale cu pielea. Nu inhalați vaporii de benzină. Pentru alimentare purtați mănuși de protecție. Schimbați și curățați regulat hainele de protecție.
- Aveți grijă ca hainele să nu intre în contact cu benzina. Dacă pe haine a ajuns benzină, schimbați imediat hainele.
- Nu deschideți niciodată capacul rezervorului cu motorul pornit sau fierbinte.
- Nu alimentați niciodată aparatele cu motorul pornit sau fierbinte.
- Nu umpleți niciodată excesiv rezervorul (benzina se extinde).
- Închideți întotdeauna bine capacul rezervorului.
- Înlocuiți rezervorul sau capacul rezervorului defect.
- Nu mâncați, nu beți și nu fumați niciodată când alimentați cu benzină sau ulei.
- În cazul în care s-a scurs benzină:
 - Nu porniți motorul.
 - Evitați încercările de aprindere.
 - Absorbiți benzina vărsată cu un material absorbant sau o cârpă și aruncați corespunzător.
 - Curățați aparatul.
- În cazul în care s-a scurs ulei de motor:
 - Nu porniți motorul.
 - Absorbiți uleiul vărsat cu un material absorbant pentru ulei sau o cârpă și aruncați corespunzător.
 - Curățați aparatul.

4 MONTAJUL

⚠ AVERTISMENT! Pericol de accidentare prin montaj incomplet! Operarea unui aparat montat incomplet poate duce la accidente grave.

- Utilizați aparatul doar dacă este complet montat!
- Înainte de pornire verificați toate dispozitivele de siguranță și protecție dacă există și dacă funcționează!

Scule necesare

Nr.	Sculă
1	Cheie dreaptă sau inelară SW 10 (x2)
2	Cheie dreaptă sau inelară SW 13
3	Cheie hexagon interior 5 mm
4	Clește combinat sau ascuțit
5	Șurubelnițe
6	Ulei pulverizat
7	Pompă pentru pneuri și manometru (supapă KFZ)

4.1 Montarea ghidajului inferior (02, 03)

1. Deșurubați șuruburile de pe freza de zăpadă (02/1).
2. Fixați ghidajul inferior pe freza de zăpadă (03/1).

4.2 Montarea panoului de operare (04)

1. Strângeți cele 3 șuruburi (04/1).
2. Lăsați liberă gaura (04/2) pentru ghidajul mainivelei.

4.3 Înșurubați și reglați cablurile Bowden (angrenaj de deplasare și elicoidal) (05)

Reglați cele 3 cabluri Bowden după cum urmează:

1. Răsuciți piesa de reglare de la cablul Bowden (05/1) în direcția săgeții (05/a), până când cablul Bowden nu mai atârna (este ușor tensionat). În timpul răsucirii țineți de cablu pentru a nu se răsuci.
2. Strângeți contrapiulița (05/2) (05/b).

4.4 Înșurubați tija pentru maneta de viteză (06)

1. Suspendați tija (06/1) jos pe carcasă (06/2).

4.5 Montați manetă pentru selectarea treptei de viteză și înălțimea de evacuare (07)

1. Puneți discurile de arc (07/1) pe filet.
2. Înșurubați și strângeți maneta pentru înălțimea de evacuare (07/2).
3. Înșurubați și strângeți maneta pentru selectarea treptei de viteză (07/3).

4.6 Conectați ștecherul pentru încălzire și iluminare (08)

1. Conectați ștecherul pentru încălzire și iluminare (08/1)

4.7 Montarea evacuării zăpezii (09, 10)

1. Ungeți ușor suprafața de alunecare (09/1) a evacuării zăpezii pe freza de zăpadă cu ulei pulverizat (puteți folosi și unsoare).
2. Montați evacuarea zăpezii (10/1) (10/a).
3. Introduceți șurubul de fixare (10/2) de la interior prin eclise și evacuarea zăpezii.
4. Strângeți evacuarea zăpezii cu piulița auto-asigurantă (10/3).

4.8 Fixați cablul Bowden pe clapeta de evacuare (11)

1. Suspendați cablul Bowden în ghidaj (11/1, 11/2). Pe cablul Bowden exterior trebuie fixată o siguranță de cauciuc.
2. Strângeți contrapiulița (11/3, 11/4) pe ghidaj (11/2).

4.9 Montați manivela pentru evacuarea zăpezii (12)

1. Introduceți și fixați ghidajul pentru manivela (12/1) în ghidaj. Nu strângeți încă.
2. Împingeți manivela prin ghidaj spre bara de ghidaj (12/a).
Dacă manivela nu poate fi mișcată sau poate fi deplasată doar cu dificultate spre ghidajul inferior, poate fi necesar să reajustați ghidajul de pe bara de ghidaj. Pentru aceasta slăbiți puțin șuruburile și strângeți-le la loc după ajustare (12/1).
3. Introduceți șplintul de siguranță (12/2) cu cleștele (12/b).

5 PUNEREA ÎN FUNCȚIUNE

⚠️ AVERTISMENT! Pericol de accidentare prin aparatul defect. Utilizarea unui aparat defect poate duce la accidente grave și deteriorarea aparatului.

- Utilizați aparatul doar dacă nu este defect sau deteriorat și nu lipsesc sau sunt desprinse nicio piesă.

ℹ️ INDICAȚIE Efectuați întotdeauna un control vizual înainte de punerea în funcțiune. Nu este permisă utilizarea aparatului cu piesele de operare și/sau elementele de fixare desprinse, deteriorate sau uzate.

5.1 Consumabile

⚠️ PERICOL! Pericol de explozie și incendiu. Prin scurgerea amestecului de benzină/aer se formează o atmosferă explozivă. Deflagrația, explozia și incendiu pot duce la accidente grave și chiar deces la manipularea necorespunzătoare a combustibilului.

- Nu fumați când lucrați cu benzina.
- Manipulați benzina doar în aer liber, niciodată la interior.

⚠️ PERICOL! Pericol de moarte prin intoxicare. Gazele de eșapament de la motor conțin monoxid de carbon ce poate omorî un om în câteva minute.

- Nu folosiți motorul la interior ci doar în aer liber.
- Nu inhalați gazele de eșapament.
- Opriti motorul atunci când, în timpul funcționării, vă simțiți rău, amețiți sau vă simțiți slăbit. Mergeți imediat la medic.

ℹ️ INDICAȚIE Dezafectați ecologic uleiul de motor uzat! Recomandăm depunerea uleiului vechi într-un recipient închis la centrul de reciclare sau un service pentru clienți. **Nu puneți uleiul**

- vechi în gunoi
- în canalizare sau scurgere
- pe sol

ℹ️ INDICAȚIE Respectați instrucțiunile de utilizare ale motorului!

Înainte de punerea în funcțiune trebuie să alimentați uleiul de motor și să alimentați freza de zăpadă.

	Benzină	Ulei de motor
Sortiment	Benzină / fără plumb (Cifra octanică 86 sau mai mare) Motorul este compatibil E10.	Recomandare SAE 5W-30
Cantitate de umplere	4 l	0,95 l

5.2 Alimentarea uleiului de motor (13)

- Deșurubați capacul de alimentare cu ulei (13/1), puneți în cuiețoarea pe o suprafață curată.
- Turnați uleiul cu o pâlnie.
- Verificați nivelul de umplere.
- Închideți bine și curățați orificiul de alimentare cu ulei.

Pentru verificarea corectă a nivelului de umplere cu ulei respectați instrucțiunile motorului.

5.3 Alimentarea cu benzină (13)

- Deșurubați capacul rezervorului (13/2), puneți pe o suprafață curată.
- Turnați benzina cu o pâlnie.
- Închideți bine și curățați orificiul de alimentare cu benzină.

5.4 Verificați presiunea pneurilor (14)

- Verificați presiunea în pneuri cel puțin la fiecare trei luni, în special înainte de prima punere în funcțiune pe timp de iarnă și în timpul funcționării.
Presiunea maxim admisă în pneuri este indicată pe acestea (14/1). Indicație: 1 bar = cca. 14,5 psi
- Umflați pneurile uniform cu pompa.

5.5 Reglarea înălțimii de curățare (15, 16, 17)

⚠ ATENȚIE! Pericol de rănire. Pericol de tăiere când puneți mâna în transportorul elicoidal în mișcare.

- Reglați înălțimea de curățare numai cu motorul oprit și transportorul elicoidal staționar.

Reglați înălțimea de curățare astfel încât să nu poată fi preluat pietriș sau corpuri străine. Aveți în vedere denivelările mari, cum ar fi urmele de rulare, capacele de canal sau pietrele.

- Pentru reglare mutați aparatul pe o suprafață dreaptă.
- Desfaceți șuruburile cu clemă ale patinelor stânga și dreapta (15/1, 16/1).
- Ridicați placa de curățare (15/2) la înălțimea dorită (15/a) și strângeți patinele.
- Asigurați-vă că ambele patine sunt la fel de coborâte (15/b), astfel încât placa de curățare să fie paralelă cu solul.

ⓘ INDICAȚIE Dacă patinele sunt uzate (marginea (17/1) tocită), întoarceți patinele la 180° (17/a) și folosiți cea de-a doua parte.

5.6 Verificați bolțul de siguranță de la aparat (18, 34)

⚠ ATENȚIE! Pericol de deteriorare a aparatului. Un angrenaj elicoidal înghețat poate duce la defecțiuni la cureaua V.

- Verificați înainte de pornirea motorului dacă angrenajul elicoidal este defect.
- Pentru dezghețarea angrenajului elicoidal puneți freza de zăpadă într-un loc adecvat.

- Înainte de fiecare pornire verificați dacă cele șase bolțuri de siguranță (18/1, 34/2) sunt în stare perfectă.
 - Înlocuiți bolțurile de siguranță fisurate cu piese de schimb originale. La utilizarea de piese de schimb neautorizate aparatul poate fi deteriorat!
 - Pe panoul de operare se află două bolțuri de siguranță de schimb (01/4).
- Verificați toate elementele de comandă, dispozitivele de siguranță, piulițele, șuruburile și bolțurile dispozitivului dacă sunt prezente toate, sunt bine fixate și în stare perfectă de funcționare.

5.7 Porniți motorul (19 – 24)

⚠ PERICOL! Pericol de moarte prin intoxicare. Gazele de eșapament de la motor conțin monoxid de carbon ce poate omorî un om în câteva minute.

- Nu folosiți motorul la interior ci doar în aer liber.
- Nu inhalați gazele de eșapament.
- Opriiți motorul atunci când, în timpul funcționării, vă simțiți rău, amețiți sau vă simțiți slăbit. Mergeți imediat la medic.

⚠ ATENȚIE! Pericol de deteriorare a aparatului. Un angrenaj elicoidal înghețat poate duce la defecțiuni la cureaua V.

- Verificați înainte de pornirea motorului dacă angrenajul elicoidal este defect.
- Pentru dezghețarea angrenajului elicoidal puneți freza de zăpadă într-un loc adecvat.

Procesul de pornire (19, 20, 21, 22)

1. Verificați nivelul uleiului și combustibilului.
2. Deschideți robinetul de combustibil (19/1) (19/a).
3. Verificați dacă angrenajul de deplasare sau elicoidal sunt decuplate. Ambele manete de cuplaj trebuie să fie pe verticală.
4. Puneți șocul (19/2) pe poziția CLOSE (19/b).
5. Apăsăți butonul de primer (20/1) de 3x, la un interval de cca. 2 secunde. La temperaturi sub 10 °C apăsați butonul de primer de 5x.
6. Puneți maneta de accelerație (21/1) pe poziția Repede (21/a).
7. Introduceți cheia motorului (22/1).

Pornirea manuală (23)

1. Trageți ușor cablul de pornire până când resimțiți o rezistență, apoi trageți-l repede și apoi lăsați-l să se strângă încet (23/a).

Procesul de pornire 230 V (24)

1.  (24/a)

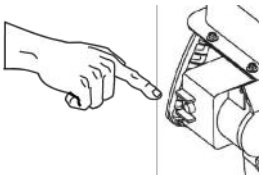
2.  (24/b)

5.8 Oprirea motorului (25, 26)

⚠ AVERTISMENT! Pericol prin componente rotative ale dispozitivului! Apucarea componentelor rotative duce la vătămări grave!

- Nu puneți niciodată mâna în transportorul elicoidal în rotație!

1. Puneți maneta de accelerație (25/1) pe poziția Încet (25/a).
2. Pentru a preveni înghețarea, lăsați transportorul elicoidal și roata de evacuare să continue să funcționeze până când sunt în mare parte fără zăpadă. Curelele V se pot deteriora altfel la pornire.
3. Scoateți cheia motorului (26/1) (26/a).
4. Motorul se oprește.
5. Răsuciți robinetul de combustibil (26/2) pe poziția OFF (Oprit) (26/b).

6 UTILIZAREA

6.1 Porniți regimul de curățare (27, 28, 29)

⚠ AVERTISMENT! Pericol prin componente rotative ale dispozitivului! Apucarea componentelor rotative duce la vătămări grave!

- Nu puneți niciodată mâna în transportorul elicoidal în rotație!

⚠ AVERTISMENT! Obiecte aruncate cu viteză în afară! Pericol de vătămare și pericol de pagube materiale prin obiecte aruncate cu viteză în afară!

- Nu îndreptați niciodată canalul de evacuare înspre persoane, animale, ferestre, automobile sau uși.
1. Efectuați punerea în funcțiune.
 2. Verificați poziția evacuării zăpezii și reglați direcția de evacuare cu manivela (27/1).
 3. Reglați înălțimea de evacuare (27/2).
 4. Porniți motorul (19 – 24).
 5. Cuplați treapta pentru deplasare (28/3):
 - 1 până la 6 sunt trepte de avans, 1 fiind cea mai lentă și 6 cea mai rapidă.
 - R1 și R2 sunt trepte de marșarier, unde R1 este cea mai lentă și R2 cea mai rapidă.
 6. Apăsăți maneta de cuplaj (28/4) pentru angrenajul elicoidal (28/a).
 7. Apăsăți maneta de cuplaj (29/5) pentru angrenajul de deplasare (29/a).

6.2 Oprirea regimului de curățare (30)

1. Eliberați maneta de cuplaj (30/1) pentru angrenajul de deplasare și elicoidal (30/a).

Pentru a preveni înghețarea, lăsați transportorul elicoidal și roata de evacuare să continue să funcționeze până când sunt în mare parte fără

zăpadă. Un transportor elicoidal înghețat deteriorează curelele V.

Freza de zăpadă se oprește, transportorul elicoidal și roata de evacuare se opresc.

6.3 Comutarea treptei pentru deplasare (30, 31)

1. Eliberați maneta de cuplaj (30/1) pentru angrenajul de deplasare și elicoidal (30/a).
 - Schimbați treapta doar în stare decuplată, aparatul poate fi deteriorat!
 - Transportorul elicoidal se blochează dacă este pornit în condiții grele sau de zăpadă umedă. Pe cât posibil lăsați-l întotdeauna să ruleze.
2. Schimbarea treptei cu maneta de treaptă (31/1).

6.4 Îndepărtați blocajele din evacuarea zăpezii (30, 32)

i INDICAȚIE Pentru evitarea blocajelor la zăpadă umedă și grea, lăsați transportorul elicoidal întotdeauna să ruleze.

Dacă zăpada nu mai este evacuată corect, cauza poate fi depunerile de zăpadă și gheață pe transportoarele elicoidale și în canalul de evacuare.

1. Eliberați maneta de cuplaj (30/1) pentru angrenajul de deplasare și elicoidal (30/a).
2. Opriți motorul (25, 26).
3. Cu instrumentul auxiliar (32/1) îndepărtați cu grijă zăpada din canalul de evacuare și de pe transportorul elicoidal.

Dacă evacuarea zăpezii tot nu este suficientă, mergeți la service.

7 REPARAȚII

⚠ AVERTISMENT! Pericol de accidentare la lucrările de reparare. Repararea necorespunzătoare poate duce la vătămări grave și deteriorarea dispozitivului.

- Lucrările de reparație pot fi efectuate doar de centrele de service ale producătorului sau unități autorizate!

Verificarea de specialitate este întotdeauna necesară:

- După ce ați trecut peste un obstacol.
- La oprirea bruscă a motorului.
- Transportor elicoidal sau roată de evacuare defecte.

8 ÎNTREȚINEREA ȘI ÎNGRIJIREA

⚠ ATENȚIE! Pericol de rănire. Piesele aparatului ascuțite și aflate în mișcare pot produce accidente.

- La lucrările de întreținere, îngrijire și curățare purtați întotdeauna mănuși de protecție!
- Opriți motorul și asigurați-vă că motorul este staționar!
- Scoateți fișa bujiei!
- Curățați aparatul după fiecare utilizare. Îndepărtați în special resturile de sare.
- Nu stropiți aparatul cu apă. Pătrunderea apei poate duce la defecțiuni (instalație de aprindere, carburator).
- Înlocuiți întotdeauna amortizoarele defecte.
- Respectați planul de întreținere.
- Respectați instrucțiunile motorului.

8.1 Plan de întreținere

Înainte de fiecare utilizare

- Controlați nivelul uleiului (vezi instrucțiunile motorului).
- Controlați bolțurile de siguranță.
- Controlați aparatul să nu fie defect.
- Verificați dacă transportorul elicoidal este înghețat.

După primele 5 de ore de funcționare

- Înlocuirea uleiului de motor (vezi instrucțiunile motorului).

După 8 ore de funcționare

- Ungeți transportorul elicoidal.

După fiecare trei luni

- Verificați presiunea pneurilor.
- Ungeți inelul (09/1) evacuării de zăpadă cu ulei pulverizat.

Anual

- Înlocuiți bujia incandescentă (vezi instrucțiunile motorului).
- Ungeți transportorul elicoidal.
- Înlocuiți uleiul de motor.

8.2 Ungeți transportorul elicoidal (33)

Aplicați cca. 2-3 rânduri de unsoare universală cu presa de unsoare în niplul de ungere (33/1).

8.3 Întreținerea angrenajului roții și elicoidal

⚠️ AVERTISMENT! Pericol de accidentare la lucrările de întreținere. O întreținere necorespunzătoare poate duce la accidente grave și deteriorarea aparatului.

- Reglați cablul Bowden numai când motorul este oprit.
- Opriti motorul dacă angrenajul roții/elicoidal nu se poate opri.
- Nu încercați să reparați ci mergeți imediat în service.

f INDICAȚIE Umiditatea în cablul Bowden poate duce la coroziune sau înghețare. Un cablu Bowden defect trebuie înlocuit.

Reglarea cablului Bowden

Dacă cu motorul pornit angrenajul roții/elicoidal nu mai poate fi pornit, cablul Bowden aferent trebuie reglat.

1. Desfaceți contrapiulița (05/2).
2. Răsuciți piesa de reglare de la cablul Bowden (05/1) în direcția săgeții (05/a), până când cablul Bowden nu mai atârână (este ușor tensionat). În timpul răsucirii țineți de cablu pentru a nu se răsuci.
3. Strângeți contrapiulița (05/2) (05/b).
4. Pentru verificarea reglării porniți motorul și angrenajul roții/elicoidal.
5. Dacă angrenajul roții/elicoidal tot nu se poate cupla și decupla în siguranță, aparatul trebuie dus în service.

8.4 Înlocuirea bolțului de siguranță (18, 34)

Pentru siguranța utilizatorului și a aparatului, bolțurile de siguranță (18/1) se pot rupe după o blocare a transportorului elicoidal.

f INDICAȚIE Înlocuiți bolțurile de siguranță fisurate cu piese de schimb originale. La utilizarea de piese de schimb neautorizate aparatul poate fi deteriorat!

1. Opriti aparatul și scoateți fișa bujiei incandescente.
2. Îndepărtați șplintul de siguranță (34/1).
3. Îndepărtați bolțul de siguranță defect (34/2).
4. Verificați brațul să nu fie defect.
5. Introduceți un nou bolț de siguranță (34/2) și asigurați-l cu șplintul de siguranță (34/1).

9 AJUTOR ÎN CAZ DE DEFECTIUNI

⚠️ ATENȚIE! Pericol de rănire. Piesele aparatului ascuțite și aflate în mișcare pot produce accidente.

- La lucrările de întreținere, îngrijire și curățare purtați întotdeauna mănuși de protecție!
- Opriti motorul și asigurați-vă că motorul este staționar!
- Scoateți fișa bujiei!

f INDICAȚIE În cazul unor defecțiuni care nu sunt enumerate în acest tabel sau pe care nu le puteți remedia singuri, vă rugăm să vă adresați Serviciului nostru de asistență pentru clienți.

Defecțiune	Remediu
Motorul nu funcționează.	Alimentați cu benzină.
	Puneți maneta de accelerație pe "Start".
	Porniți șocul, acționați primerul.
	Întreținerea bujiei.
Puterea motorului scade.	Curățați canalul de evacuare / carcasa.
	Eliberați transportorul elicoidal și roata de evacuare de zăpadă și gheață.
	Reduceți viteza de lucru.
Angrenajul roții nu funcționează când maneta de cuplaj este apăsată.	Reglați cablul Bowden.
	Mergeți la service.
Angrenajul roții nu se mai poate opri (nu se mai decuplează).	<ul style="list-style-type: none"> ■ Opriti motorul. ■ Nu încercați să reparați! ■ Mergeți la service.
Transportorul elicoidal nu se rotește cu maneta de accelerație apăsată.	Bolț de siguranță rupt, înlocuiți.
	Reglați cablul Bowden.

Defecțiune	Remediu
	Mergeți la service.
Transportorul elicoidal nu se mai poate opri (nu se mai decuplează).	<ul style="list-style-type: none"> ■ Opriți motorul. ■ Nu încercați să reparați! ■ Mergeți la service.
Aparatul vibrează neobișnuit de puternic.	Verificați transportorul elicoidal și roata de evacuare.
Aparatul trage într-o parte.	Verificați presiunea pneurilor, ajustați.
	Verificați patinele, reglați-le sau înlocuiți-le.

Piese de schimb

Vezi: www.al-ko.com

10 DEPOZITAREA

⚠ AVERTISMENT! Pericol de incendiu și explozie. Vaporii de benzină sunt extrem de inflamabili.

- Nu depozitați aparatul în apropierea focului deschis sau a surselor de căldură.

După fiecare utilizare curățați bine aparatul și - dacă există - montați toate capacele de protecție. Depozitați aparatul într-un loc uscat, sub cheie, departe de accesul copiilor.

Dacă dispozitivul este depozitat mai mult timp, de exemplu după iarnă, sunt necesare următoarele lucrări pentru a evita deteriorarea:

- Goliți carburatorul:
 - Porniți motorul.
 - Închideți robinetul de combustibil.
 - Așteptați până când motorul se oprește.
- Lăsați motorul să se răcească.
- Uscați aparatul și nu îl lăsați la îndemâna copiilor și persoanelor neautorizate.
- Goliți rezervorul de benzină sau umpleți-l complet.
- Scoateți cheia din contact.
- Scoateți fișa bujiei incandescente.

11 ELIMINAREA DEȘEURILOR



- Benzina și uleiul de motor nu se aruncă la gunoierul menajer, ci se duc la un centru de colectare specializat!
- Înainte de dezafectarea aparatului, rezervorul de combustibil și recipientul de ulei de motor trebuie golite!
- Ambalajul, aparatul și accesoriile sunt fabricate ca materiale reciclabile și se vor elimina corespunzător.

12 SERVICIUL CLIENȚI / SERVICE

Dacă aveți întrebări legate de garanție, reparații sau piese de schimb, adresați-vă celui mai apropiat service AL-KO. Pe acestea le găsiți pe Internet la următoarea adresă:

www.al-ko.com/service-contacts

13 GARANȚIA

Remediem eventualele defecte de material sau de fabricație ale aparatului, în timpul termenului legal de prescripție pentru reclamațiile cu privire la defecte, la alegerea noastră, prin reparare sau furnizarea pieselor de schimb. Termenul de prescripție se stabilește în funcție de legislația țării din care s-a achiziționat aparatul.

Prestația de garanție se oferă numai la:

- Respectarea acestor instrucțiuni de utilizare
- Manipularea corespunzătoare
- Utilizarea pieselor de schimb originale

Garanția își pierde valabilitatea la:

- Încercarea de reparare din proprie inițiativă
- Modificări de natură tehnică din proprie inițiativă
- Utilizarea neconformă destinației

Din serviciile de garanție se exclud:

- deteriorarea stratului de vopsea ca urmare a unei uzuri normale
- Piese de uzură marcate într-un cadru, din lista pieselor de schimb
- motoarele cu ardere internă (în acest caz, sunt valabile prevederile de garanție ale producătorului respectiv de motoare)

Perioada de garanție începe în momentul cumpărării de către primul consumator final. Data de pe chitanța de achiziționare are caracter decisiv. Vă rugăm să vă prezentați cu această declarație și cu chitanța de achiziționare originală la distribuitorul dumneavoastră sau la următorul Serviciu de Asistență pentru Clienți autorizat. Prin această declarație, drepturile legale ale cumpărătorului la reclamațiile cu privire la defecte rămân neatînse.

ПРЕВОД НА ОРИГИНАЛНОТО РЪКОВОДСТВО ЗА ЕКСПЛОАТАЦИЯ**Съдържание**

1	Относно инструкцията за експлоатация.....	268	4.9	Монтиране на манivelата за устройството за изхвърляне на сняг (12).....	274
1.1	Символи на началната страница.....	268	5	Пускане в експлоатация.....	275
1.2	Разяснения на условните обозначения и сигналните думи.....	268	5.1	Работни средства.....	275
2	Описание на продукта.....	268	5.2	Наливане на двигателно масло (13).....	275
2.1	Използване по предназначение.....	268	5.3	Наливане на бензин (13).....	275
2.2	Възможна предвидима неправилна употреба.....	268	5.4	Проверка на налягането в гумите (14).....	275
2.3	Защитни и предпазни устройства.....	268	5.5	Настройване на височината за почистване на снега (15, 16, 17).....	276
2.4	Окомплектовка на доставката.....	269	5.6	Проверка на срязващите болтове на машината (18, 34).....	276
2.5	Символи по уреда.....	269	5.7	Стартиране на двигателя (19 – 24).....	276
2.5.1	Знаци за безопасност.....	269	5.8	Изключване на двигателя (25, 26).....	277
2.5.2	Знаци за обслужване.....	270	6	Работа.....	277
2.6	Преглед на продукта 620 E III (01) ..	270	6.1	Стартиране на режима за почистване на сняг (27, 28, 29).....	277
3	Указания за безопасност.....	270	6.2	Спиране на режима за почистване на сняг (30).....	277
3.1	Указания за безопасност съгласно ISO 8437 Приложение А.....	271	6.3	Превключване на скорост за придвижване (30, 31).....	277
3.2	Указания за безопасност при обслужване.....	272	6.4	Отстраняване на задръствания в устройството за изхвърляне на снега (30, 32).....	278
3.3	Работа с бензин и масло.....	273	7	Ремонт.....	278
4	Монтаж.....	274	8	Поддръжка и почистване.....	278
4.1	Монтиране на долната част на дръжката (02, 03).....	274	8.1	График за поддръжка.....	278
4.2	Монтиране на панела за управление (04).....	274	8.2	Смазване на транспортния шнек (33).....	278
4.3	Закрепете с болт жилата и настройте (задвижване за придвижване и задвижване на шнека) (05) ..	274	8.3	Поддръжка на задвижването на колелото и шнека.....	279
4.4	Закрепете лостовата система за скоростния лост (06).....	274	8.4	Смяна на срязващи болтове (18, 34).....	279
4.5	Монтиране на лоста за избор на скорост и височина на изхвърляне (07).....	274	9	Помощ при неизправности.....	279
4.6	Свързване на щепсела за отопление и осветление (08).....	274	10	Складиране.....	280
4.7	Монтиране на устройството за изхвърляне на сняг (09, 10).....	274	11	Изхвърляне.....	280
4.8	Закрепване на жило към изхвърлящата клапа (11).....	274	12	Поддръжка / Сервиз.....	280
			13	Гаранция.....	281

1 ОТНОСНО ИНСТРУКЦИЯТА ЗА ЕКСПЛОАТАЦИЯ

- Немската версия е оригиналната инструкция за експлоатация. Всички останали версии са преводи на оригиналната инструкция за експлоатация.
- Съхранявайте винаги тази инструкция за експлоатация по начин, по който да можете да я четете, когато се нуждаете от информация за този уред.
- Предавайте уреда на други лица само заедно с тази инструкция.
- Прочетете и съблюдавайте инструкциите за безопасност и предупредителните съвети в тази инструкция за експлоатация.

1.1 Символи на началната страница

Символ	Значение
	Непременно прочетете внимателно тази инструкция за експлоатация преди пускането в експлоатация. Това е предпоставката за безопасна работа и безпроблемна работа.
	Ръководство за експлоатация
	Не работете с бензиновия уред близо до открит пламък или източници на топлина.

1.2 Разяснения на условните обозначения и сигналните думи

⚠ ОПАСНОСТ! Обозначава непосредствено опасна ситуация, която - ако не бъде избегната - може да има като последствие смърт или тежко нараняване.

⚠ ПРЕДУПРЕЖДЕНИЕ! Обозначава потенциална опасна ситуация, която - ако не бъде избегната - би могла да доведе до смърт или тежко нараняване.

⚠ ВНИМАНИЕ! Обозначава потенциално опасна ситуация, която - ако не бъде избегната - може да има като следствие леко или умерено нараняване.

ВНИМАНИЕ! Обозначава ситуация, която - ако не се избегне - може да предизвика материални щети.

ℹ УКАЗАНИЕ Специални указания за по-добро разбиране и боравене.

2 ОПИСАНИЕ НА ПРОДУКТА

2.1 Използване по предназначение

Тази машина е предназначена само за почистване на прясно паднал, насипен мокър и прахообразен сняг върху павирани пътеки и повърхности - напр. за дворове, гаражни входи, пешеходни пътеки или места за паркиране - за лично ползване. Пътеките и повърхностите, които трябва да се изчистят, трябва да имат твърда основа и гладка повърхност, напр. бетонна настилка, гранитогрес или асфалт.

Този уред е предназначен само за частна употреба. Всяка друга употреба както и невозможни реконструкции или внасяне на допълнителни елементи се счита за употреба не по предназначение, и води като следствие до отпадането на гаранцията, както и загубата на съответствието (обозначението CE) и отказа от отговорност на производителя за щети, причинени на потребителя или на трета страна.

2.2 Възможна предвидима неправилна употреба

Машината не е подходяща за почистване на пътища и повърхности без настилка - напр. за повърхности и пътеки покрити с чакъл или ливади. Сняг в големи количества и голяма височина, много мокър сняг, както и замръзнал сняг и лед вече не могат да бъдат премахнати с тази машина.

Уредът не е проектиран за професионална употреба в открити паркове и спортни съоръжения, нито за употреба в селското и горско стопанство.

2.3 Защитни и предпазни устройства

⚠ ПРЕДУПРЕЖДЕНИЕ! Опасност от нараняване. Дефектните и изключени устройства за безопасност и защита могат да доведат до сериозни наранявания.

- Ремонтирайте дефектните предпазни и защитни устройства.
- Никога не премахвайте защитните и предпазните устройства.

Съединителен лост

На машината има два съединителни лоста на дръжката за управление. В момент на опасност отпуснете двата съединителни лоста.

- Съединителен лост за задвижване на шнека за изхвърляне на снега. Задвижването на шнека спира.
- Съединителен лост за придвижването. Придвижването спира.

Регулируемо изхвърляне на снега

Настройте изхвърлянето на снега така, че изхвърленият сняг да не застрашава хора, животни, сгради, превозни средства или други. По пътищата внимавайте да не пречите на движението или да застрашите участниците в движението.

2.4 Окомплектовка на доставката

Към обхвата на доставката принадлежат посочените тук позиции. Проверете, дали всички позиции са включени:

№	Компонент
1	Фреза за сняг
2	Почистващ инструмент
3	Ръководство за употреба и монтаж
4	Ключ за запалителната свещ
5	Инструкции за двигателя
6	Панел за управление
7	Устройство за изхвърляне на снега
8	Комплект за закрепване на устройството за изхвърляне на снега (3x)
9	Манивела за настройване на изхвърлянето
10	Лост за избор на скорост
11	Лост за височина на изхвърлянето
12	Резервни срязващи болтове с осигурителни шплентове (2x)
13	Ключ за двигателя (2x)

2.5 Символи по уреда

2.5.1 Знаци за безопасност

Символ	Значение
	Внимание! Особено внимание при работа!
	Преди въвеждането в експлоатация прочетете ръководството за работа!
	Дръжте далеч от зоната на изхвърляне. Опасност от изхвърлянето на сняг.
	Носете предпазни средства за очите и ушите!
	Не посягайте във въртящи се части. Опасност от завличане!
	Не бъркайте в устройството за изхвърляне на снега!
	Не бъркайте и не стъпвайте в транспортния шнек!
	Преди всякаква работа по уреда изключвайте двигателя.
	Преди работи по техническото обслужване и ремонт изваждайте щекера на запалителната свещ.
	Дръжте останалите хора далеч от опасната зона!
	Въртящи се части в зоната на изхвърлянето! Опасност от завличане!

2.5.2 Знаци за обслужване

Стартова клапа ЗАТВОРЕНО / ОТ- ВОРЕНО	
газ Бавно / Бързо	
Ключ за двигателя Вкл./Изкл.	
Кран за горивото OFF (затворено) ON (отворено)	
Пусков бутон	

2.6 Преглед на продукта 620 Е III (01)

Прегледът на продукта (01) дава представа за машината.

№	Компонент
1	Отопляеми дръжки
2	Превключвател за осветление
3	Превключвател за отоплението на дръжките
4	Резервни срязващи болтове
5	Съединителен лост за задвижването на шнека
6	Лост за регулиране на височината на изхвърляне
7	Лост за избор на скорост 6 предни скорости и 2 задни
8	Съединителен лост за придвижването
9	Настройка на височината на изхвърляне
10	Устройство за изхвърляне на снега със защита против бъркане в него
11	Осветление
12	Манивела за регулиране на посоката на изхвърляне
13	Капачка на резервоара

№	Компонент
14	Предпазен капак
15	Почистващ инструмент (закрепен за предпазния капак)
16	Щекер на запалителна свещ
17	Транспортен шнек
18	Изхвърлящо колело
19	Регулируем по височина плъзгащ фланец
20	Почистваща пластина

3 УКАЗАНИЯ ЗА БЕЗОПАСНОСТ

⚠ ОПАСНОСТ! Опасност за живота и опасност от тежки наранявания! Незнанието на указанията за безопасност и на инструкциите за употреба може да доведе до тежки телесни повреди и дори до смърт.

- Спазвайте всички указания за безопасност и инструкции за употреба, представени в това ръководство за работа, както и тези, които са цитирани за момента преди употреба на уреда.
- Съхранявайте всички доставени ви документи за бъдеща употреба.

⚠ ПРЕДУПРЕЖДЕНИЕ! Опасност от пожар и експлозия. В следствие на изтичащо гориво се образува взривоопасна смес от бензин и въздух. Възпламеняване, експлозия и пожар могат да доведат до сериозни наранявания и дори смърт, ако горивото се манипулира неправилно.

- Никога не оставяйте двигателя пред открит пламък или източници на топлина.
- Не работете с двигателя в горима среда.

⚠ ПРЕДУПРЕЖДЕНИЕ! Опасност от нараняване поради повредена машина. Работата с дефектна машина може да доведе до тежки наранявания и увреждания на машината.

- Работете с машината, когато не е дефектна или повредена и не липсват части или има незакрепени части.

⚠ ПРЕДУПРЕЖДЕНИЕ! Опасност от въртящи се части на машината! Бъркането във въртящи се части на машината води до тежки наранявания!

- Никога не бъркайте във въртящия се транспортен шнек!

⚠ ПРЕДУПРЕЖДЕНИЕ! Опасност от нараняване. Дефектните и изключени устройства за безопасност и защита могат да доведат до сериозни наранявания.

- Ремонтирайте дефектните предпазни и защитни устройства.
- Никога не премахвайте защитните и предпазните устройства.

3.1 Указания за безопасност съгласно ISO 8437 Приложение А

Предварителна подготовка

1. Прочетете внимателно упътването за употреба и техническо обслужване. Запознайте се внимателно с частите за управление и правилната употреба на машината. Научете се бързо да спирате машината и да можете бързо да изключвате управляващите елементи.
2. В никакъв случай не трябва да се разрешава на деца да работят с устройството. Работата с устройството от възрастни, които не са били обучени правилно, в никакъв случай не може да бъде разрешена.
3. В зоната на употреба трябва да се освободят от хора, особено малки деца и от домашни любимци.
4. При работа действайте много внимателно, особено при движение на заден ход, за да предотвратите плъзгане или падане.

Подготовка

1. Проверете внимателно зоната, в която ще се използва машината и отстранете всички прагове, плъзгачи, дъски, телове и др. чужди тела.
2. Съединете машината напълно и я включете на празен ход, преди да стартирате двигателя.
3. Не работете с машината без подходящо зимно облекло. Носете обувки, които осигуряват стабилна стойка върху хлъзгава основа.
4. Внимателно боравене с бензин, той е лесно запалим.

- Използвайте правилна туба за бензин.
 - Не зареждайте двигателя когато работи или в загрято състояние.
 - Пълнете бензиновия резервоар винаги на открито с особено внимание. Никога не пълнете бензиновия резервоар в затворени помещения.
 - Затворете добре капачката на резервоара и отстранете разлетия бензин.
1. За всички уреди с електрическо задвижване или електрическо запалване трябва да се използва заземен защитен контакт.
 2. Регулирайте височината на корпуса на колектора, когато почиствате повърхности от чакъл или макадам.
 3. Никога не се опитвайте да променят настройките при работещ двигател (с изключение на случаите, в които това изрично е препоръчано от производителя).
 4. Оставете двигателя и машината да се охладят до околната температура преди да започнете да почиствате снега.
 5. Работата с всяка моторизирана машина може да доведе до изхвърляне на чужди предмети в очите. Затова винаги носете предпазни очила или защита на очите по време на работа, настройка или ремонт.
 6. Използвайте антифони, за да избегнете увреждане на слуха.

Работа

1. Не поставяйте ръцете или краката си в близост или под движещите се части. Стойте на разстояние от отвора за изхвърляне.
2. Бъдете изключително внимателни, когато използвате машината по чакълести алеи, пътеки или улици или ги пресичате. Внимавайте за скрити препятствия или евентуално движение на превозни средства.
3. Ако се натъкнете на чужд обект, изключете двигателя, извадете кабела за запалване, внимателно проверете снегорина за евентуални повреди и го поправете, преди да рестартирате и използвате отново.
4. Ако машината вибрира необичайно, изключете двигателя и веднага потърсете причината. Вибрациите по принцип са знак, че има проблем.
5. Винаги изключвайте двигателя, когато прекъсвате работа, преди да почиствате корпуса на колектора/задвижващото колело.

ло или лентата за изхвърляне и когато предприемате ремонти, настройки или инспекции.

6. Когато предприемате ремонти, настройки или инспекции уверете се преди това, че колектора/задвижващото колело и всички подвижни части са в покой. Извадете запалвателния кабел и го дръжте далеч от запалителната свещ, за да предотвратите нежелано запалване. При електродвигателите трябва да се извади хранящия кабел от контакта.
7. Не включвайте двигателя да работи в затворени помещения, освен при стартиране или за да придвижите снегорина в сградата или да го извадите от сградата. При това отворете вратите навън; изгорелите газове са опасни.
8. Не почиствайте сняг по склонове. Бъдете много внимателни, когато правите завой по стръмен терен. Не се опитвайте да почиствате снега по стръмни склонове.
9. Никога не използвайте снегорина без предпазните капаци, предпазните калници или други предпазни устройства.
10. Никога не използвайте снегорина в близост до остъквени обекти, автомобили, открити шахти, стръмни терени и др., без съответно да настроите посоката на изхвърляне на снега. Пазете децата и домашните любимци далеч.
11. Не претоварвайте машината с много бързо почистване на снега.
12. Никога не използвайте машината по хлъзгави повърхности с висока скорост на придвижване. Внимание при придвижване назад.
13. Никога не насочвайте изхвърлянето на снега към стоящи наблизо хора и не разрешавайте някой да застава пред машината.
14. Прекъснете храняването за колектора/задвижващото колело, когато снегоринът се транспортира или няма да се използва.
15. Използвайте само одобрени от производителя на снегорина допълнителни части и аксесоари, като напр. тежести за баланс и уравновесяване, корпус и др.
16. Не работете със снегорина при лоша видимост или лошо осветление. Осигурявайте си винаги стабилен стоеж и дръжте

здраво дръжките. Работете само с ходене, никога не бягайте.

Поддръжка и съхранение

1. Редовно проверявайте дали предпазните устройства, винтовете на ножовете, винтовете за закрепване на двигателя и др. са добре затегнати, за да гарантирате безопасна работа на машината.
2. Никога не съхранявайте машината в сграда с източници на запалване, като уреди за гореща вода, електрически духалки, сушилни и др., докато в резервоара има бензин. Първо оставете двигателя да се охлади, преди да приберете машината в затворено помещение.
3. Винаги следвайте точните инструкции в ръководството за потребителя, ако снегоринът трябва да се съхранява за по-дълго време.
4. Оставете всички табелки с инструкции за безопасност и експлоатация на машината или ги сменете, ако е необходимо.
5. След като почистите снега, оставете машината да работи няколко минути, за да предотвратите замръзване на колектора / задвижващото колело.

3.2 Указания за безопасност при обслужване

- Използвайте машината само за работи, за които е предназначена. Употребата не по предназначение може да доведе до наранявания, както и до повреда на имущество.
- Не използвайте уреда с износени или дефектни части. Винаги заменяйте дефектните части с оригинални резервни части на производителя. Ако уредът бива употребяван с износени или дефектни части, не могат да се предявяват валидни гаранционни искове към производителя.
- В следните случаи изключете двигателя, изчакайте машината да спре и извадете щекера на запалителната свещ:
 - при отдалечаване от машината
 - при работи по почистването на машината и поддръжката
 - преди всички работи по настройката
 - при поява на неизправности
 - преди да освободите блокировките
 - преди да отстраните задръстванията

- след контакт с чужди тела
 - при поява на неизправности и необичайни вибрации по машината
 - Не използвайте уреда под въздействието на алкохол, наркотични вещества или лекарства.
 - За да избегнете наранявания по главата и крайниците, както и увреждания на слуха, трябва да се носи облекло и предпазна екипировка според изискванията.
 - Облеклото трябва да е целесъобразно (плътно прилепнало) и не бива да пречи на движенията. Никога не носете дрехи или аксесоари, които могат да бъдат залечени от машината, например шалове.
 - Личните предпазна екипировка се състои от:
 - защита на слуха и предпазни очила
 - Здрави и неплъзгащи се обувки
 - предпазни ръкавици
 - Дръжте ръцете или краката или други части на тялото и дрехите далеч от работещото почистващо гребло, транспортния шнек и изхвърлящото колело.
 - Спазвайте местните разпоредби за работното време.
 - Не оставяйте без надзор уред готов за работа.
 - Никога не почиствайте сняг по покриви.
- 3.3 Работа с бензин и масло**
- Опасност от експлозия и пожар: Създава се експлозивна атмосфера от изтичане на смес бензин-въздух. Възпламеняване, експлозия и пожар могат да доведат до сериозни наранявания и дори смърт, ако горивото се манипулира неправилно. Вземете под внимание следното:
 - Не пушете, когато работите с бензин.
 - Дръжте бензина само на открито и никога в затворени помещения.
 - Непременно спазвайте посочените тук правила за работа.
 - Транспортирайте и съхранявайте бензин и масла само в одобрени за целта контейнери. Уверете се, че децата нямат достъп до складирания бензин и масло.
 - За да избегнете замърсяване на почвата (опазване на околната среда), уверете се, че по време на зареждането в земята не проникват бензин или масло. Използвайте фуния за зареждане с гориво.
 - Не стартирайте никога уреда в затворени помещения. Върху пода може да се стигне до натрупване на бензинови пари, което да доведе до възпламеняване или експлозия.
 - Избърсвайте незабавно разлятото гориво от уреда и от земята. Оставете кърпите, с които сте избърсали бензина, да изсъхнат на добре проветрено място, преди да ги изхвърлите. В противен случай може да се стигне до внезапно samozапалване.
 - Ако сте разсипали бензин, се образуват бензинови пари. Поради това не стартирайте двигателя на същото място, а най-малко на 3 m разстояние.
 - Избягвайте контакт на кожата с минерални продукти. Не вдишвайте бензиновите пари. При зареждане носете винаги предпазни ръкавици. Сменяйте и почиствайте защитното облекло редовно.
 - Внимавайте облеклото ви да не влиза в контакт с кожата. Ако върху облеклото ви попадне бензин, сменете дрехите незабавно.
 - Никога не отваряйте капачката на резервоара при работещ или горещ двигател.
 - Никога не зареждайте уреда с работещ или горещ двигател.
 - Никога не препълвайте резервоара (бензинът се разширява).
 - Винаги затваряйте добре капачката на резервоара.
 - Сменете повреден резервоар или капачка.
 - При пълнене на бензин или масло не яжте, не пийте и не пушете.
 - Ако е изтекъл бензин:
 - Не стартирайте двигателя.
 - Избягвайте опити за запалване.
 - Попийте разлетия бензин със свързващо вещество или кърпа и изхвърлете правилно.
 - Почистете уреда.
 - Ако е изтекло двигателно масло:
 - Не стартирайте двигателя.
 - Попийте разлятото масло със свързващо вещество или кърпа и изхвърлете правилно.
 - Почистете уреда.

4 МОНТАЖ

⚠ ПРЕДУПРЕЖДЕНИЕ! Опасности поради непълнен монтаж! Работата с непълно сглобен уред може да доведе до сериозни наранявания.

- Работете с машината само когато е напълно монтирана!
- Преди да включите, проверете всички предпазни и защитни устройства, за да се уверите, че те са налични и функционални!

Необходими инструменти

№	Инструмент
1	Отворен или затворен гаечен ключ SW 10 (x2)
2	Отворен или затворен гаечен ключ SW 13
3	Ключ с вътрешен шестостен 5 mm
4	Комбинирани клещи или с остри челюсти
5	Отвертка
6	Масло за напръскване
7	Въздушна помпа за гуми с манометър (автомобилен вентил)

4.1 Монтиране на долната част на дръжката (02, 03)

1. Развийте болтовете на снегорина (02/1).
2. Закрепете долната част на дръжката към снегорина (03/1).

4.2 Монтиране на панела за управление (04)

1. Закрепете 3 болта (04/1).
2. Оставете свободен отвор (04/2) за вкарване на манивелата.

4.3 Закрепете с болт жилата и настройте (задвижване за придвижване и задвижване на шнека) (05)

Регулирайте 3 жила както следва:

1. Въртете регулатора на жилото (05/1) по посока на стрелката (05/a), докато жилото не провисва повече (леко е обтегнато). По време на въртенето дръжте въжето за да не се усуче.
2. Затегнете контрагайката (05/2) (05/b).

4.4 Закрепете лостовата система за скоростния лост (06)

1. Окачете лостовата система (06/1) в долната част на корпуса (06/2).

4.5 Монтиране на лоста за избор на скорост и височина на изхвърляне (07)

1. Поставете пружинни шайби (07/1) на резбата.
2. Навийте лоста за височината на изхвърляне (07/2) и затегнете.
3. Навийте лоста за избор на скорост (07/3) и затегнете.

4.6 Свързване на щепсела за отопление и осветление (08)

1. Свържете щепсела за отопление и осветление (08/1).

4.7 Монтиране на устройството за изхвърляне на сняг (09, 10)

1. Намаслете леко плъзгащата повърхност (09/1) на устройството за изхвърляне на сняг на снегорина с масло за напръскване (може да се използва и грес).
2. Поставете устройството за изхвърляне на сняг (10/1) (10/a).
3. Вкарайте закрепващи болтове (10/2) от вътрешната страна през отворите и устройството за изхвърляне на сняг.
4. Затегнете устройството за изхвърляне със самоосигуряващи се гайки (10/3).

4.8 Закрепване на жило към изхвърлящата клапа (11)

1. Окачете жилото във водача (11/1, 11/2). На външното жило трябва да се закрепят гумения предпазител.
2. Затегнете контрагайката (11/3, 11/4) към водача (11/2).

4.9 Монтиране на манивелата за устройството за изхвърляне на сняг (12)

1. Вкарайте водача за манивелата (12/1) в дръжката за управление и закрепете. Още не затягайте.
2. Вкарайте манивелата във водача на дръжката за управление (12/a). Ако манивелата не може да бъде преместена или може да бъде преместена само с трудност към долния водач, може да се наложи да коригирате водача на дръжката

за управление. За целта леко разхлабете болтовете и след настройката затегнете отново (12/1).

- С помощта на клещи поставете обезопасяващия шплент (12/2) (12/b).

5 ПУСКАНЕ В ЕКСПЛОАТАЦИЯ

⚠ ПРЕДУПРЕЖДЕНИЕ! **Опасност от нараняване поради повредена машина.** Работата с дефектна машина може да доведе до тежки наранявания и увреждания на машината.

- Работете с машината, когато не е дефектна или повредена и не липсват части или има незакрепени части.

ℹ УКАЗАНИЕ Преди пускането в експлоатация винаги извършвайте оглед. Устройството не трябва да се използва с разхлабени, повредени или износени работни и / или закрепващи части.

5.1 Работни средства

⚠ ОПАСНОСТ! **Опасност от експлозия и пожар.** Създава се експлозивна атмосфера от изтичане на смес бензин / въздух. Възпламеняване, експлозия и пожар могат да доведат до сериозни наранявания и дори смърт, ако горивото се манипулира неправилно.

- Не пушете, когато работите с бензин.
- Дръжте бензина само на открито и никога в затворени помещения.

⚠ ОПАСНОСТ! **Опасност за живота чрез отравяне.** Отработените газове на двигателя съдържат въглероден моноксид, който може да убие човек в рамките на няколко минути.

- Никога не експлоатирайте двигателя на закрито, а само на открито.
- Не вдишвайте отработените газове от двигателя.
- Изключете двигателя, ако почувствате гадене, замаяност или слабост по време на работа. Потърсете незабавно лекарска помощ.

ℹ УКАЗАНИЕ Изхвърлете отработеното моторно масло без да застрашавате околната среда! Препоръчваме отработеното масло да се предаде в затворен съд на център за рециклиране или център за обслужване на клиенти. **Отработеното масло не трябва да се**

- изхвърля при битовите отпадъци
- изсипва в канализацията или преливници
- излива върху земята

ℹ УКАЗАНИЕ Спазвайте приложеното ръководство за употреба на двигателя!

Преди пускане в експлоатация трябва да напълните двигателя и да заредите снегорина.

	Бензин	двигателно масло
Сорт	Бензин / безоловен (86 октана или по-висок) Двигателят е подходящ за E10.	Препоръка SAE 5W-30
Количество за напълване	4 l	0,95 l

5.2 Наливане на двигателно масло (13)

- Развийте капачката за наливане на маслото (13/1), оставете капачката на чисто място.
- Налейте масло с помощта на фуния.
- Проверете нивото на маслото.
- Затворете добре отвора за наливане на масло и почистете.

За правилна проверка на нивото на маслото спазвайте ръководството на двигателя.

5.3 Наливане на бензин (13)

- Развийте капачката на резервоара (13/2), оставете капачката на чисто място.
- Налейте бензин с помощта на фуния.
- Затворете добре отвора на резервоара и почистете.

5.4 Проверка на налягането в гумите (14)

- Проверявайте налягането в гумите поне на всеки три месеца, особено преди първото пускане през зимата и по време на работа.
Максимално допустимото налягане в гуми-

те е написано върху гумите (14/1). Указание: 1 bar = около 14,5 psi

- Напомпете равномерно гумите с въздушната помпа.

5.5 Настройване на височината за почистване на снега (15, 16, 17)

⚠ ВНИМАНИЕ! Опасност от нараняване. Опасност от нарязвания при посягане в работещия транспортен шнек.

- Регулирайте височината на почистване само когато двигателят е изключен и транспортният шнек е в покой.

Настройте височината на почистване така, че да не се вдига чакъл или други чужди предмети. Внимавайте за големи неравности, като колози, капаци за шахти или павета.

- Преместете машината на равна повърхност, за да я регулирате.
- Развийте закрепващите болтове на плъзгащите фланци вляво и вдясно (15/1, 16/1).
- Повдигнете почистващата пластина (15/2) на желаната височина (15/a) и затегнете плъзгащите фланци.
- Внимавайте, двата плъзгачи фланеца да са на еднаква височина (15/b), за да може почистващата пластина да се движи успоредно на земята.

ℹ УКАЗАНИЕ Ако плъзгащите фланци са износени (плъзгачият ръб е изтрит (17/1)), завъртете фланците на 180° (17/a) и използвайте втората страна.

5.6 Проверка на срязващите болтове на машината (18, 34)

⚠ ВНИМАНИЕ! Опасност от повреди на машината. Замръзнал редуктор на шнека може да повреди клиновия ремък.

- Преди стартиране на двигателя проверете, дали редукторът на шнека е замръзнал.
- Поставете снегорина на подходящо място за размразяване на редуктора на шнека.

- Преди всяко стартиране проверете, дали шесте срязващи болта (18/1, 34/2) са цели.
 - Скъсаните срязващи болтове заменете с оригинални. При използване на неодобрени резервни части машината може да се повреди сериозно!

- Два резервни срязващи болтове (01/4) се намират на панела за управление.

- Проверете всички елементи за управление, предпазни устройства, гайки, винтове и болтове на машината за пълнота, добро затягане и цялостност.

5.7 Стартиране на двигателя (19 – 24)

⚠ ОПАСНОСТ! Опасност за живота чрез отравяне. Отработените газове на двигателя съдържат въглероден моноксид, който може да убие човек в рамките на няколко минути.

- Никога не експлоатирайте двигателя на закрито, а само на открито.
- Не вдишвайте отработените газове от двигателя.
- Изключете двигателя, ако почувствате гадене, замаяност или слабост по време на работа. Потърсете незабавно лекарска помощ.

⚠ ВНИМАНИЕ! Опасност от повреди на машината. Замръзнал редуктор на шнека може да повреди клиновия ремък.

- Преди стартиране на двигателя проверете, дали редукторът на шнека е замръзнал.
- Поставете снегорина на подходящо място за размразяване на редуктора на шнека.

Процес на стартиране (19, 20, 21, 22)

- Проверете нивото на маслото и горивото.
- Отворете крана за горивото (19/1) (19/a).
- Проверете, дали задвижването за придвижване и задвижването на шнека са изключени от скорост. Двата съединителни лоста трябва да са във вертикално положение.
- Поставете стартовата клапа (19/2) на позиция CLOSE (затворено) (19/b).
- Натиснете стартовия бутон (20/1) 3 пъти, на интервали около 2 секунди. При температура под 10 °C натиснете стартовия бутон 5 пъти.
- Поставете лоста за подаване на газ (21/1) на позиция Schnell (бързо) 21/a (ъ).
- Поставете ключа на двигателя (22/1).

Ръчен старт (23)

- Леко издърпайте въжето на стартера, докато не почувствате съпротива, след това го издърпайте бързо и след това бавно го навийте отново (23 / a).

230 V процес на стартиране (24)

1. (24/a)

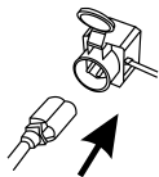

2. (24/b)

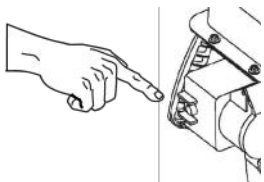

5.8 Изключване на двигателя (25, 26)

⚠ ПРЕДУПРЕЖДЕНИЕ! Опасност от въртящи се части на машината! Бъркането във въртящи се части на машината води до тежки наранявания!

- Никога не бъркайте във въртящия се транспортен шнек!
1. Поставете лоста за подаване на газ (25/1) на позиция Langsam (бавно) (25/a).
 2. За да предотвратите замръзване, оставете транспортния шнек и изхвърлящото колело да продължат да работят, докато в голяма степен се освободят от снега. В противен случай клиновите ремъци могат да се повредят при стартиране.
 3. Извадете ключа на двигателя (26/1) (26/a).
 4. Двигателят се изключва.
 5. Завъртете крана за горивото (26/2) на позиция OFF (затворено) (26/b).

6 РАБОТА

6.1 Стартиране на режима за почистване на сняг (27, 28, 29)

⚠ ПРЕДУПРЕЖДЕНИЕ! Опасност от въртящи се части на машината! Бъркането във въртящи се части на машината води до тежки наранявания!

- Никога не бъркайте във въртящия се транспортен шнек!

⚠ ПРЕДУПРЕЖДЕНИЕ! Изхвърляне на предмети! Опасност от нараняване и опасност от материални щети в следствие на изхвърляни предмети!

- Никога не насочвайте канала за изхвърляне на сняг към хора, животни, прозорци, автомобили или врати.

1. Пускане в експлоатация.
2. Проверете позицията на устройството за изхвърляне на снега и регулирайте посоката на изхвърляне с манивелата (27/1).
3. Регулирайте височината на изхвърляне (27/2).
4. Стартирайте двигателя (19 - 24).
5. Включете скорост за придвижване (28/3):
 - 1 до 6 са скорости за движение напред, при което 1 е най-бавната, а 6 най-бързата скорост.
 - R1 и R2 са скорости за придвижване назад, при което R1 е най-бавната, а R2 най-бързата скорост.
6. Натиснете съединителния лост (28/4) за задвижване на шнека (28/a).
7. Натиснете съединителния лост (29/5) за придвижване (29/a).

6.2 Спиране на режима за почистване на сняг (30)

1. Отпуснете съединителния лост (30/1) за шнека и за придвижване (30/a) (разединяване).

За да предотвратите замръзване, оставете транспортния шнек и изхвърлящото колело да продължат да работят, докато в голяма степен се освободят от снега. Замръзнал транспортен шнек ще повреди клиновите ремъци. Снегоринът спира, транспортният шнек и изхвърлящото колело не работят.

6.3 Превключване на скорост за придвижване (30, 31)

1. Отпуснете съединителния лост (30/1) за шнека и за придвижване (30/a) (разединяване).
 - Сменяйте скоростта само при разединен редуктор, машината може да се повреди!
 - Транспортният шнек ще блокира, ако се стартира в тежък и мокър сняг. По възможност оставайте винаги да работи.

2. Превключете скоростта със скоростния лост (31/ 1).

6.4 Отстраняване на задръствания в устройството за изхвърляне на снега (30, 32)

И **УКАЗАНИЕ** За избягване на задръствания при мокър и тежък сняг по възможност оставайте транспортния шнек да работи.

Ако снегът не се изхвърля правилно, причина за това може да са натрупвания на сняг и лед по транспортния шнек и канала за изхвърляне.

1. Отпуснете съединителния лост (30/1) за шнека и за придвижване (30/а) (разединяване).
2. Изключете двигателя (25, 26).
3. С помощен инструмент (32/1) отстранете внимателно снега от канала за изхвърляне и от транспортния шнек.

При продължаващо неправилно изхвърляне на снега потърсете сервиз.

7 РЕМОНТ

⚠ ПРЕДУПРЕЖДЕНИЕ! Опасност от наранявания по време на ремонтна дейност.

Неправилните ремонтни дейности могат да доведат до тежки наранявания и до повреди на уреда.

- Ремонтните работи могат да се извършват само от сервизните центрове на производителя или от оторизирани специализирани фирми!

Професионална проверка се изисква винаги:

- След преминаване през препятствие.
- При внезапно спиране на двигателя.
- Повреден транспортен шнек или изхвърлящо колело.

8 ПОДДРЪЖКА И ПОЧИСТВАНЕ

⚠ ВНИМАНИЕ! Опасност от нараняване. Остроръбести и движещи се части на уреда могат да доведат до наранявания.

- Винаги при работи по поддръжката, обслужването и почистването носете защитни ръкавици!
- Изключете двигателя и се уверете, че е спрял!
- Извадете щекера на запалителната свещ!

- Почиствайте машината след всяка употреба. Отстранявайте особено отлаганията на сол за поръсване на пътищата.
- Не пръскайте машината с вода. Проникнала вода може да причини повреди (запалителна система, карбуратор).
- Винаги сменяйте дефектни шумозаглушители.
- Спазвайте графика за поддръжка.
- Спазвайте ръководството за експлоатация на двигателя.

8.1 График за поддръжка

Преди всяка употреба

- Контролирайте нивото на маслото (вижте ръководството за експлоатация на двигателя).
- Контролирайте срязващите болтове.
- Контролирайте машината за повреди.
- Проверете, дали транспортният шнек е замръзнал.

След първите 5 работни часа

- Сменете моторното масло (вижте ръководството за експлоатация на двигателя).

На всеки 8 експлоатационни часа

- Смазвайте транспортния шнек.

На три месеца

- Проверявайте налягането в гумите.
- Намаслявайте пръстена (09/1) на устройството за изхвърляне на сняг с масло за напръскване.

Годишно

- Сменяйте запалителната свещ (вижте ръководството за експлоатация на двигателя).
- Смазвайте транспортния шнек.
- Сменяйте моторното масло.

8.2 Смазване на транспортния шнек (33)

Направете около 2-3 впръсквания на универсална грес с такаламит в масльонката (33/1).

8.3 Поддръжка на задвижването на колелото и шнека

⚠ ПРЕДУПРЕЖДЕНИЕ! Опасност от нараняване про работи по поддръжката. Неправилна поддръжка може да доведе до тежки наранявания и увреждания на машината.

- Настройвайте жилото само при изключен двигател.
- Спрете двигателя, ако задвижването на колелото/шнека не може да се изключи.
- Не се опитвайте да ремонтирате сами, а незабавно потърсете сервис.

ℹ УКАЗАНИЕ Влага в жилото може да доведе до корозия и замръзване. Повредено жило трябва да се смени.

Регулиране на жилото

Ако при работещ двигател задвижването на колелата/шнека не може да се включи повече, трябва да се регулира съответното жило.

1. Развийте контрагайките (05/2).
2. Въртете регулатора на жилото (05/1) по посока на стрелката (05/a), докато жилото не провисва повече (леко е обтегнато). По време на въртенето дръжте въжето за да не се усуче.
3. Затегнете контрагайката (05/2) (05/b).
4. За проверка на настройката стартирайте двигателя и включете задвижването на колелото/шнека.
5. Ако задвижването на колелото / шнека все още не може да бъде безопасно включено и изключено, машината трябва да бъде занесена в сервис.

8.4 Смяна на срязващи болтове (18, 34)

За безопасност на потребителя и машината срязващите болтове (18/1) се скъсват след блокиране на шнека.

ℹ УКАЗАНИЕ Скъсаните срязващи болтове заменете с оригинални. При използване на неодобрени резервни части машината може да се повреди сериозно!

1. Изключете машината и извадете щекера на запалителната свещ.
2. Отстранете обезопасяващия шплент (34/1).
3. Отстранете повредените срязващи болтове (34/2).
4. Проверете вала за повреди.

5. Поставете нови срязващи болтове (34/2) и обезопасете с шплент (34/1).

9 ПОМОЩ ПРИ НЕИЗПРАВНОСТИ

⚠ ВНИМАНИЕ! Опасност от нараняване. Остроръбести и движещи се части на уреда могат да доведат до наранявания.

- Винаги при работи по поддръжката, обслужването и почистването носете защитни ръкавици!
- Изключете двигателя и се уверете, че е спрял!
- Извадете щекера на запалителната свещ!

ℹ УКАЗАНИЕ При неизправности, които не са посочени в тази таблица или които не можете да отстраните самостоятелно, моля обърнете се към нашата компетентна клиентска служба.

Неизправност	Отстраняване
Двигателят не работи.	Налейте бензин.
	Поставете лоста за подаване на газ на „Start“.
	Включете стартовата клапа, натиснете стартовия бутон.
	Почистете запалителната свещ.
Мощността на двигателя пада.	Почистете канала за изхвърляне/корпуса.
	Освободете транспортния шнек и колелото за изхвърляне от сняг и лед.
	Намалете работната скорост.
Задвижването на колелото не функционира при натиснат съединителен лост.	Регулирайте жилото.
	Потърсете сервис.

Неизправност	Отстраняване
Задвижването на колелото не може да се изключи (не се разединява).	<ul style="list-style-type: none"> ■ Изключете двигателя. ■ Не се опитвайте да ремонтирате! ■ Потърсете сервиз.
Транспортният шнек не се върти при натиснат съединителен лост.	Скъсани срязващи болтове, сменете.
	Регулирайте жилото.
	Потърсете сервиз.
Транспортният шнек не може да се изключи (не се разединява).	<ul style="list-style-type: none"> ■ Изключете двигателя. ■ Не се опитвайте да ремонтирате! ■ Потърсете сервиз.
Машината вибрира много силно.	Проверете транспортния шнек и колелото за изхвърляне.
Машината дърпа на една страна.	Проверете налягането в гумите.
	Проверете плъзгащите фланци, настройте или сменете.

Резервни части

Вижте: www.al-ko.com

10 СКЛАДИРАНЕ

⚠ ПРЕДУПРЕЖДЕНИЕ! Опасност от пожар и експлозия. Бензиновите пари са лесно запалими.

- Никога не оставяйте машината при открит пламък или източници на топлина.

След всяка употреба на уреда го почиствайте основно и поставяйте всички защитни покрития (ако са налични такива). Съхранявайте уреда на сухо, заключващо се място и извън обсега на деца.

Ако машината се съхранява за по-дълъг период, например след зимата, са необходими следните работи, за да се избегнат повреди:

- Изпразване на карбуратора:
 - Стартирайте двигателя.
 - Затворете крана за горивото.
 - Изчакайте, докато двигателят спре.
- Оставете двигателя да се охлади.
- Подсушете машината и я приберете на недостъпно за деца и трети лица място.
- Изпразнете горивния резервоар и го напълнете до горе.
- Извадете ключа на двигателя.
- Извадете щекера на запалителната свещ.

11 ИЗХВЪРЛЯНЕ



- Бензинът и моторното масло не принадлежат към домакинските отпадъци, а напротив налагат отделно събиране и изхвърляне!

- Преди да изхвърлите устройството, резервоарът за гориво и резервоарът за масло трябва да бъдат изпразнени!
- Опаковката, уредът и принадлежностите са произведени от подлежащи на рециклиране материали и трябва да се изхвърлят в съответствие с това.

12 ПОДДРЪЖКА / СЕРВИЗ

За въпроси относно гаранцията, ремонта или подмяната на части, моля, свържете се с най-близкия сервизен център на AL-KO. Ще го откриете в интернет на следния адрес: www.al-ko.com/service-contacts

13 ГАРАНЦИЯ

Всякакви материални или производствени дефекти по уреда се отстраняват от нас през законския давностен срок за претенции за недостатъци, по наш избор чрез ремонт или заместваща доставка. Давностният срок се определя съответно според законите на страната, където е продаден уредът.

Нашата гаранция важи само при:

- Спазване на тази инструкция за експлоатация
- Правилна употреба
- Използване на оригинални резервни части

Гаранцията става невалидна при:

- Опити за самоволни ремонти
- Самоволни технически изменения
- Употреба не по предназначение

От гаранцията се изключват:

- Щети по лаковото покритие, възникнали вследствие на нормално износване
- Бързо износващи се части, които на картата с резервните части са означени с рамка

xxxxxx (x)

- Двигатели с вътрешно горене (за тях важат гаранционните разпоредби на съответния производител на мотора)

Гаранционният период започва да тече след покупката от страна на първия краен потребител. Определяща е датата на документа за покупка. Моля, обърнете се с тази декларация и оригиналния документ за покупка към вашия търговски представител или най-близкия център за обслужване на клиенти. Законовите претенции за дефекти от страна на купувача към продавача остават непроменени от тази декларация.

ПЕРЕВОД ОРИГИНАЛЬНОГО РУКОВОДСТВА ПО ЭКСПЛУАТАЦИИ

Оглавление

1	Информация о руководстве по эксплуатации	282	5	Ввод в эксплуатацию.....	290
1.1	Символы на титульной странице	283	5.1	Горюче-смазочные материалы.....	290
1.2	Условные обозначения и сигнальные слова	283	5.2	Заливка моторного масла (13).....	291
2	Описание продукта	283	5.3	Залейте бензин (13).....	291
2.1	Использование по назначению	283	5.4	Проверка давления воздуха в шинах (14).....	291
2.2	Случаи предусмотренного применения	283	5.5	Настройка высоты очистки (15, 16, 17)	291
2.3	Предохранительные и защитные устройства	283	5.6	Проверьте срезных штифтов на устройстве (18, 34)	291
2.4	Комплект поставки.....	284	5.7	Заведение двигателя (19-24).....	292
2.5	Обозначения на устройстве	284	5.8	Глушение двигателя (25, 26).....	292
2.5.1	Метки безопасности	284	6	Эксплуатация.....	292
2.5.2	Символы эксплуатации	285	6.1	Заведение двигателя (27, 28, 29)	292
2.6	Обзор изделия 620 E III (01)	285	6.2	Глушение двигателя (30).....	293
3	Указания по технике безопасности.....	285	6.3	Переключение передач ходового привода (30, 31)	293
3.1	Указания по технике безопасности согласно ISO 8437 Приложение А... 286		6.4	Устранение закупорки дефлектора (30, 32)	293
3.2	Указания по технике безопасности во время эксплуатации	287	7	Ремонт.....	293
3.3	Обращение с бензином и маслом... 288		8	Техобслуживание и уход.....	293
4	Установка.....	289	8.1	График технического обслуживания.....	294
4.1	Монтаж нижнего элемента рукоятки (02, 03)	289	8.2	Смазывание шнекового транспортера (33).....	294
4.2	Монтаж панели управления (04)	289	8.3	Техобслуживание колесного привода и привода шнека	294
4.3	Привинчивание и монтаж тормозных тросов (ходовой привод и привод шнека) (05)	289	8.4	Замена режущей срезных штифтов (18, 34)	294
4.4	Привинчивание тяги к рычагу переключения передач (06).....	289	9	Устранение неисправностей	295
4.5	Монтаж рычага выбора передач и высоты разгрузки (07)	289	10	Хранение	296
4.6	Подключения штекер системы отопления и подсветки (08).....	289	11	Утилизация.....	296
4.7	Монтаж дефлектора (09, 10)	289	12	Сервисное обслуживание	296
4.8	Присоединение тормозного троса к разгрузочному клапану (11).....	290	13	Гарантия.....	297
4.9	Монтаж регулировочной рукоятки на дефлекторе (12)	290	1	ИНФОРМАЦИЯ О РУКОВОДСТВЕ ПО ЭКСПЛУАТАЦИИ	
				■	Немецкая версия содержит оригинальное руководство по эксплуатации. Все осталь-

ные языковые версии — это переводы оригинального руководства по эксплуатации.

- Всегда держите это руководство по эксплуатации под рукой, чтобы прочитать его, если вам потребуется информация об устройстве.
- Передавайте устройство другим лицам только вместе с этим руководством по эксплуатации.
- Прочтите и соблюдайте указания по технике безопасности и предупреждения, приведенные в данном руководстве по эксплуатации.

1.1 Символы на титульной странице

Символ	Значение
	Обязательно прочитайте данное руководство по эксплуатации перед вводом в эксплуатацию. Это необходимо для безопасной и безотказной работы.
	Руководство по эксплуатации
	Не следует эксплуатировать бензиновое устройство вблизи открытого пламени или источников тепла.

1.2 Условные обозначения и сигнальные слова

⚠ ОПАСНОСТЬ! Указывает на опасную ситуацию, которая, если ее не избежать, приводит к смерти или серьезным травмам.

⚠ ПРЕДУПРЕЖДЕНИЕ! Указывает на потенциально опасную ситуацию, которая, если ее не избежать, может привести к смерти или серьезным травмам.

⚠ ОСТОРОЖНО! Указывает на потенциально опасную ситуацию, которая, если ее не избежать, может привести к травмам легкой и средней тяжести.

ВНИМАНИЕ! Указывает на ситуацию, которая, если ее не избежать, может привести к имущественному ущербу.

ℹ ПРИМЕЧАНИЕ Специальные указания для облегчения понимания и эксплуатации.

2 ОПИСАНИЕ ПРОДУКТА

2.1 Использование по назначению

Данное устройство предназначено исключительно для уборки свежевывающего мокрого или рыхлого снега на дорожках и участках с твердым покрытием, например, во внутренних дворах, на подъездах к гаражу, тротуарах и парковочных площадках. Очищаемые дорожки и участки должны иметь твердое основание и гладкую поверхность (бетонная, гранитная плитка, асфальт и т. п.).

Это устройство предназначено для частного использования. Любое другое использование или несанкционированные изменения и дополнения считаются использованием не по назначению и приводят к аннулированию гарантии, а также потери соответствия (знак CE) и отказ от какой-либо ответственности за ущерб, нанесенный пользователю или третьей стороне изготовителем.

2.2 Случаи предусмотренного применения

Устройство не предназначено для использования на дорожках и участках без твердого покрытия, например, на щебеночных поверхностях, дорожках с гравийной засыпкой, лужайках и т. п. Также запрещена уборка больших и высоких сугробов, очень мокрого снега или прикатанного снега и льда.

Устройство не предназначено для коммерческого использования в общественных парках, на спортивных площадках, в сельском и лесном хозяйствах.

2.3 Предохранительные и защитные устройства

⚠ ПРЕДУПРЕЖДЕНИЕ! **Опасность травмирования.** Неисправность или бездействие предохранительных и защитных устройств могут стать причиной травм.

- Неисправные предохранительные и защитные устройства подлежат ремонту.
- Никогда не выводите из строя предохранительные и защитные устройства.

Рычаг сцепления

На направляющей балке устройства находятся два рычага сцепления. В моменты опасности следует отпустить оба рычага сцепления.

- Рычаг сцепления для привода шнека дефлектора. Привод шнека остановится.
- Рычаг сцепления для ходового привода. Ходовой привод остановится.

Регулируемый дефлектор

Дефлектор следует отрегулировать так, чтобы отбрасываемый снег не представлял опасности для людей, животных, зданий, транспортных средств и пр. На дорогах будьте осторожны, чтобы не мешать движению и не подвергать опасности других участников движения.

2.4 Комплект поставки

Комплект поставки включает в себя перечисленные позиции. Проверьте, включены ли все позиции:

Но-мер	компонента
1	Фрезерный снегоочиститель
2	Инструмент для очистки
3	Руководство по установке и эксплуатации
4	Свечной ключ
5	Руководство двигателя
6	Панель управления
7	Дефлектор
8	Набор креплений для дефлектора (3 шт.)
9	Рукоятка для регулировки разгрузки
10	Рычаг выбора передач
11	Рычаг для регулировки высоты разгрузки
12	Запасные срезные штифты с предохранительными шплинтами (2 шт.)
13	Моторный ключ (2 шт.)

2.5 Обозначения на устройстве

2.5.1 Метки безопасности

Символ	Значение
	Внимание! Следует соблюдать особую осторожность при использовании устройства!
	Перед вводом в эксплуатацию прочтите руководство по эксплуатации!
	Следует хранить вдали от зоны разгрузки. Опасность из-за дефлектора.
	Следует носить защитные очки и беруши!
	Запрещается брать за вращающиеся части! Опасность затягивания!
	Следует держаться вдали во время выгрузки снега!
	Запрещается брать за шнековый транспортер и не наступать на него!
	Прежде чем выполнить работы на устройстве, следует глушить двигатель.
	Прежде чем выполнять работы по техническому обслуживанию и ремонту, следует снимать колпачок свечи зажигания!
	Выведите посторонних лиц из опасной зоны!
	Вращающиеся части в зоне разгрузки! Опасность затягивания!

2.5.2 Символы эксплуатации

Рычаг подкачки CLOSE / OPEN (За- крыть/открыть)	
Газ Медленно/быстро	
Моторный ключ Вкл./выкл.	
Топливный кран OFF (Выкл.) ON (Вкл.)	
Кнопка насоса под- качки	

2.6 Обзор изделия 620 E III (01)

В обзоре изделия (01) приведена общая информация об устройстве.

Но- мер	компонента
1	Ручки с подогревом
2	Выключатель подсветки
3	Выключатель подогрева рукояток
4	Запасные срезные штифты
5	Рычаг сцепления для привода шнека
6	Рычаг управления высотой разгрузки
7	Переключатель передач, 6 передних и 2 задних передачи
8	Рычаг сцепления для ходового приво- да
9	Регулировка высоты разгрузки
10	Дефлектор с защитным кожухом
11	Подсветка
12	Рукоятка для регулировки направле- ния разгрузки
13	Топливный бак
14	Табличка
15	Инструмент для очистки (крепится к табличке)

Но- мер	компонента
16	Колпачок свечи зажигания
17	Шнековый транспортер
18	Метательное колесо
19	Регулируемые лыжи
20	Пластина-чистик

3 УКАЗАНИЯ ПО ТЕХНИКЕ БЕЗОПАСНОСТИ

⚠ ОПАСНОСТЬ! Опасность для жизни и опасность тяжелых травм! Незнание указаний по технике безопасности и инструкций по эксплуатации может привести к серьезным травмам и даже смерти.

- Все указания по технике безопасности и инструкции по эксплуатации данного руководства, а также руководства по эксплуатации, о которых идет речь, должны соблюдаться до использования устройства.
- Сохраните все поставляемые документы для использования в будущем.

⚠ ПРЕДУПРЕЖДЕНИЕ! Пожаро- и взрывоопасность. В результате утечки топлива генерируется взрывоопасная бензино-воздушная смесь. Воспламенение, взрыв и пожар могут возникнуть в результате неправильного обращения с топливом к серьезным травмам и даже смерти.

- Не храните двигатель перед открытым пламенем или источниками тепла.
- Не эксплуатируйте двигатель в легковоспламеняющейся среде.

⚠ ПРЕДУПРЕЖДЕНИЕ! Опасность травмирования из-за неисправного устройства. Эксплуатация неисправного устройства может привести к серьезным травмам и повреждению устройства.

- Эксплуатируйте устройство только в исправном и неповрежденном состоянии при исправных и хорошо закрепленных деталях.

⚠ ПРЕДУПРЕЖДЕНИЕ! Опасность, исходящая от вращающихся частей устройства!

При просовывании рук в область вращения частей устройства возможны тяжелые травмы!

- Запрещается касаться вращающегося шнекового транспортера!

⚠ ПРЕДУПРЕЖДЕНИЕ! Опасность травмирования. Неисправность или бездействие предохранительных и защитных устройств могут стать причиной травм.

- Неисправные предохранительные и защитные устройства подлежат ремонту.
- Никогда не выводите из строя предохранительные и защитные устройства.

3.1 Указания по технике безопасности согласно ISO 8437 Приложение А

Наличие предварительных знаний

1. Внимательно прочтите инструкцию по эксплуатации и обслуживанию. Внимательно ознакомьтесь с органами управления и указаниями по надлежащей эксплуатации устройства. Научитесь быстро останавливать устройство, и быстро выключать органы управления.
2. Детям категорически запрещено пользоваться устройством. Взрослым, которые не прошли соответствующий инструктаж, категорически запрещено пользоваться устройством.
3. Следите за тем, чтобы в зоне использования не было посторонних лиц, особенно маленьких детей и домашних животных.
4. Соблюдайте осторожность при работе задним ходом, чтобы не поскользнуться и не упасть.

Подготовка

1. Тщательно проверьте место, где будет использоваться устройство, и уберите все коврики, санки, доски, провода и другие посторонние предметы.
2. Полностью заглушите двигатель и включите холостой ход, прежде чем заводить двигатель.
3. Использовать устройство разрешается только в соответствующей зимней одежде. Следует носить обувь, обеспечивающую стабильность на скользкой поверхности.

4. Следует соблюдать осторожность при обращении с бензином, поскольку он является легковоспламеняющимся.
 - Следует использовать соответствующую канистру для бензина.
 - Запрещается заправлять работающий и горячий двигатель.
 - Следует заправлять топливный бак на открытом воздухе, соблюдая осторожность. Запрещается заправлять топливный бак в закрытых помещениях.
 - Следует плотно закрывать крышку топливного бака и удалять пролитый бензин.
1. Все устройства с электроприводом или электрическим зажиганием следует подключать к заземленной розетке.
2. Следует регулировать высоту корпуса коллектора при очистке гравийных или каменных поверхностей.
3. Запрещается менять настройки при работающем двигателе (за исключением случаев, когда это рекомендовано производителем).
4. Прежде чем начать убирать снег, следует дать двигателю и машине остыть до температуры окружающего воздуха.
5. При эксплуатации моторизованных машин в глаза могут попасть посторонние предметы. Поэтому во время работы, регулировки или ремонта следует носить защитные очки и пр.
6. Чтобы избежать ухудшения слуха, следует носить беруши.

Эксплуатация

1. Следует держать руки или ноги подальше от движущихся частей. Следует держаться подальше от разгрузочного отверстия.
2. Следует соблюдать предельную осторожность при использовании устройства на гравийных проездах, дорожках или улицах или их пересечении. Следует остерегаться скрытых препятствий или движения.
3. Если вы наехали на посторонний предмет, заглушите двигатель, отсоедините кабель зажигания, внимательно осмотрите фрезерный снегоочиститель на наличие повреждений и отремонтируйте его перед повторным пуском и использованием.
4. Если устройство ненормально вибрирует, заглушите двигатель и немедленно найдите

- те причину. Обычно вибрация является признаком неисправности.
5. Если вы прерываете работу перед очисткой корпуса коллектора / приводного колеса или выпускного желоба, а также если вы проводите ремонт, регулировку или проверку, следует глушить двигатель.
 6. Если вы выполняете очистку, ремонт или осмотр, заранее убедитесь, что коллектор / приводное колесо и все движущиеся части остановлены. Во избежание случайного зажигания отсоедините кабель зажигания и держите его вдали от свечи зажигания. Штекер электродвигателя следует отключать от розетки.
 7. Запрещается эксплуатировать двигатель в помещении, кроме случаев, когда вы заводите его или перемещаете фрезерный снегоочиститель в помещение или из него. Следует открыть двери на улицу, поскольку выхлопные газы опасны.
 8. Запрещается очищать снег на склонах. Следует соблюдать осторожность при поворотах на наклонной поверхности. Запрещается очищать снег на крутых склонах.
 9. Запрещается использовать фрезерный снегоочиститель без соответствующих брызговики, защитных пластин или других предохранительных и защитных устройств.
 10. Запрещается использовать фрезерный снегоочиститель вблизи стеклянных поверхностей, автомобилей, световых шахт, наклонных поверхностей и т. д. без соответствующей настройки направления разгрузки снега. Держите детей и домашних животных подальше.
 11. Запрещается перегружать машину, убирая снег слишком быстро.
 12. Запрещается использовать машину на скользких поверхностях при высоких скоростях транспортировки. Соблюдайте осторожность при движении задним ходом.
 13. Запрещается направлять разгрузочное отверстие на людей, стоящих рядом с вами, и не позволяйте никому стоять перед устройством.
 14. Во время транспортировки фрезерного снегоочистителя или если он не используется следовать отключать подачу энергии на коллектор / приводное колесо.
 15. Следует использовать только одобренные производителем фрезерного снегоочистителя аксессуары и дополнительные компоненты, например, балансировочные грузы, противовесы, корпуса и т. д.
 16. Запрещается использовать фрезерный снегоочиститель в условиях плохой видимости или при плохом освещении. Следует становиться в безопасное положение и держаться за ручку крепко. Запрещается использовать снегоуборщик на бегу.
- ### Техобслуживание и хранение
1. Следует регулярно проверять момент затягивания предохранительных и защитных устройств, винтов ножей, крепежных винтов двигателя и т. д. для обеспечения безопасной эксплуатации устройства.
 2. Запрещается хранить машину в помещении вблизи источников воспламенения, таких как бойлеры, электронагреватели, сушильные машины и т. д. с заполненным топливным баком. Прежде чем поместить устройство в помещение, следует дать двигателю остыть.
 3. Для длительного хранения фрезерного снегоочистителя следует соблюдать инструкции в руководстве пользователя.
 4. Следует хранить все инструкции по технике безопасности и эксплуатации на устройстве или заменить их при необходимости.
 5. После очистки снега следует дать машине поработать несколько минут, чтобы предотвратить замерзание коллектора / приводного колеса.
- ### 3.2 Указания по технике безопасности во время эксплуатации
- Используйте устройство только для тех работ, для которых оно предусмотрено. Нецелевое использование может привести к травмам и материальному ущербу.
 - Не эксплуатируйте устройство с изношенными или поврежденными деталями. Всегда заменяйте все неисправные детали на оригинальные запчасти от производителя. Если устройство эксплуатируется с изношенными или поврежденными деталями, к производителю не могут быть заявлены гарантийные требования.

- Следует глушить двигатель и снимать колпачок свечи зажигания после глушения двигателя в следующих случаях:
 - оставляя устройство;
 - при выполнении работ по очистке и техобслуживанию;
 - перед настройкой;
 - в случае повреждений;
 - прежде чем снять блокировку;
 - прежде чем устранить закупорку;
 - после контакта с посторонними предметами;
 - в случае повреждений и необычных вибраций устройства;
 - Запрещается работать с устройством под воздействием алкоголя, наркотических средств или лекарственных препаратов.
 - Во избежание травм головы и конечностей, а также повреждения органов слуха необходимо носить предписанную одежду и средства защиты.
 - Одежда должна быть подходящей (облегающей) и не стеснять движения. Запрещается носить свободную одежду или аксессуар, которые могут быть затянуты в устройство, например, шарфы, свободные рубашки, длинные ожерелья.
 - Средства индивидуальной защиты включают:
 - беруши и защитные очки;
 - обувь с прочной нескользящей подошвой;
 - защитные перчатки.
 - Следует держать конечности, другие части тела и одежду подальше от движущегося рабочего шнека, шнекового транспортера и метательного колеса.
 - Следует соблюдать местные предписания относительно времени работы.
 - Запрещается оставлять работающее устройство без присмотра.
 - Запрещается очищать крыши.
- 3.3 Обращение с бензином и маслом**
- Взрыво- и пожароопасность: Утечка бензина / воздушной смеси приводит к возникновению взрывоопасной атмосферы. Воспламенение, взрыв и пожар могут возникнуть в результате неправильного обращения с топливом к серьезным травмам и даже смерти. Соблюдайте следующие указания:
 - Не курите при обращении с бензином.
 - Выполняйте работы с бензином только на открытом воздухе, а не в помещении.
 - Обязательно соблюдайте перечисленные ниже нормы поведения.
 - Транспортируйте и храните бензин и масло только в разрешенных контейнерах. Убедитесь, что дети не имеют доступа к хранящемуся бензину и маслу.
 - Чтобы избежать загрязнения почвы (охрана окружающей среды), убедитесь, что при заполнении бензин и масло не попадает непосредственно на землю. Используйте воронку для заполнения.
 - Заправляйте устройство в закрытом помещении. Попадание на пол может привести к накоплению паров бензина, и, таким образом, вызвать воспламенение или даже взрыв.
 - Немедленно удалите пролитый бензин с устройства и земли. Оставьте ткани, которыми вы вытерли бензин, сушиться в сухом и хорошо вентилируемом месте, прежде чем их утилизировать. В противном случае может возникнуть внезапное самовозгорание.
 - В случае пролития бензина возникают пары бензина. Поэтому не запускайте двигатель в том же месте, а на расстоянии не менее 3 м от него.
 - Избегайте контакта кожи с нефтепродуктами. Не вдыхайте пары бензина. Всегда носите защитные перчатки во время дозаправки. Регулярно заменяйте и очищайте защитную одежду.
 - Следите за тем, чтобы одежда не контактировала с бензином. В случае попадания бензина на одежду замените ее.
 - Запрещается открывать крышку топливного бака при работающем или горячем двигателе.
 - Не заправляйте включенное устройство при работающем или горячем двигателе.
 - Запрещается переполнять бак (бензин расширяется).
 - Следует надежно закрывать крышку топливного бака.

- Следует заменить поврежденный топливный бак или крышку.
- Запрещается принимать пищу, пить и курить во время заполнения бензином или маслом.
- Если вытек бензин:
 - Не запускайте двигатель.
 - Не включайте зажигание.
 - Следует устранить утечку бензина связующим веществом или ветошью и утилизировать надлежащим образом.
 - Очистите устройство.
- При утечке моторного масла:
 - Не запускайте двигатель.
 - Следует устранить утечку масла маслопоглощающим средством или ветошью и утилизировать надлежащим образом.
 - Очистите устройство.

4 УСТАНОВКА

⚠ ПРЕДУПРЕЖДЕНИЕ! Опасность из-за неполного монтажа! Эксплуатация неполного устройства может привести к серьезным травмам.

- Устройство разрешается эксплуатировать только в полностью установленном состоянии.
- Перед включением следует проверять наличие и исправность всех предохранительных и защитных устройств!

Необходимые инструменты

Но-мер	инструмента
1	Гаечный ключ с открытыми или закрытыми зевами SW 10 (2 шт.)
2	Гаечный ключ с открытыми или закрытыми зевами SW 13
3	Торцовый шестигранный ключ 5 мм
4	Щипцы или длинногубцы
5	Отвертка
6	Инсектицидное масло
7	Насос для накачивания шин с манометром (клапан Шрадера)

4.1 Монтаж нижнего элемента рукоятки (02, 03)

1. Отвинтите винты фрезерного снегоочистителя (02/1).
2. Присоедините нижний элемент рукоятки фрезерного снегоочистителя (03/1).

4.2 Монтаж панели управления (04)

1. Затяните 3 винта (04/1).
2. Ослабьте отверстие (04/2) для направления регулировочной рукоятки.

4.3 Привинчивание и монтаж тормозных тросов (ходовой привод и привод шнека) (05)

Проложите 3 тормозных троса следующим образом:

1. Поворачивайте регулировочную деталь тормозного троса (05/1) в направлении стрелки (05/a), пока тормозной трос не перестанет провисать (будет слегка натянут). Во время вращения держите кабель так, чтобы он не скручивался.
2. Затяните (05/b) контргайку (05/2).

4.4 Привинчивание тяги к рычагу переключения передач (06)

1. Навесьте тягу (06/1) на нижнюю часть корпуса (06/2).

4.5 Монтаж рычага выбора передач и высоты разгрузки (07)

1. Установить пружинные шайбы (07/1) на резьбу.
2. Привинтите и затяните рычаг для регулирования высоты разгрузки (07/2).
3. Привинтите и затяните рычаг выбора передач (07/3).

4.6 Подключения штекер системы отопления и подсветки (08)

1. Подсоедините штекер системы отопления и подсветки (08/1).

4.7 Монтаж дефлектора (09, 10)

1. Слегка смажьте скользящую поверхность (09/1) дефлектора фрезерного снегоочистителя инсектицидным маслом (или смазкой).
2. Установите (10/a) дефлектор (10/1).
3. Проденьте крепежные винты (10/2) изнутри через язычки и дефлектор.
4. Привинтите дефлектор с помощью самоконтрающихся гаек (10/3).

4.8 Присоединение тормозного троса к разгрузочному клапану (11)

1. Навесьте тормозной трос на направляющей (11/1, 11/2). Следует прикрепить к тормозному тросу резиновую заглушку.
2. Надежно поверните контргайку (11/3, 11/4) к направляющей (11/2).

4.9 Монтаж регулировочной рукоятки на дефлекторе (12)

1. Вставьте направляющую регулировочной рукоятки (12/1) в направляющую балку и закрепите. Но пока не затягивайте.
2. Проденьте регулировочную рукоятку через направляющую на направляющей балке (12/a).
Если регулировочная рукоятка не перемещается или перемещается с трудом только к нижней направляющей, возможно, нужно будет отрегулировать направляющую на направляющей балке. Для этого немного ослабьте винты и снова затяните их после регулировки (12/1).
3. Вставьте (12/b) предохранительный шплинт (12/2) с помощью щипцов.

5 ВВОД В ЭКСПЛУАТАЦИЮ

⚠ ПРЕДУПРЕЖДЕНИЕ! **Опасность травмирования из-за неисправного устройства.** Эксплуатация неисправного устройства может привести к серьезным травмам и повреждению устройства.

- Эксплуатируйте устройство только в исправном и неповрежденном состоянии при исправных и хорошо закрепленных деталях.

i ПРИМЕЧАНИЕ Перед вводом в эксплуатацию всегда проводите визуальный осмотр. При незакрепленных, поврежденных или изношенных рабочих и/или крепежных деталях использование устройства запрещено.

5.1 Горюче-смазочные материалы

⚠ ОПАСНОСТЬ! **Взрыво- и пожароопасность.** Утечка бензина / воздушной смеси приводит к возникновению взрывоопасной атмосферы. Воспламенение, взрыв и пожар могут возникнуть в результате неправильного обращения с топливом к серьезным травмам и даже смерти.

- Не курите при обращении с бензином.
- Выполняйте работы с бензином только на открытом воздухе, а не в помещении.

⚠ ОПАСНОСТЬ! **Угроза жизни из-за отравления.** Выхлопные газы двигателя содержат окись углерода, которая может убить человека через несколько минут.

- Ни в коем случае не эксплуатируйте двигатель в закрытых помещениях, а только на улице.
- Не вдыхайте отработавшие газы двигателя.
- Выключайте двигатель, если вы чувствуете боль, головокружение или слабость во время эксплуатации. Немедленно обратитесь к врачу.

i ПРИМЕЧАНИЕ Утилизируйте отработанное моторное масло в соответствии с положениями по защите окружающей среды! Рекомендуем сдавать отработавшее масло в закрытой таре в центр переработки отходов или на станцию техобслуживания. **Не допускается выливать отработавшее масло:**

- в отходы;
- в канализацию, стоки;
- на землю.

i ПРИМЕЧАНИЕ Соблюдайте прилагаемое руководство по эксплуатации двигателя!

Перед вводом в эксплуатацию необходимо залить моторное масло и заправить фрезерный снегоочиститель.

	Бензин	Моторное масло
Сорт	Бензин / неэтилированный (с октановым числом 86 или выше) Двигатель можно использовать с бензином E10.	Рекомендация SAE 5W-30
Заправочный объем	4 л	0,95 л

5.2 Заливка моторного масла (13)

1. Открутите крышку маслоналивной горловины (13/1), положите ее на чистую поверхность.
2. Залейте масло с помощью воронки.
3. Проверьте уровень заполнения.
4. Плотнo закройте и очистите маслоналивную горловину.

Чтобы правильно проверить уровень масла, соблюдайте руководство двигателя.

5.3 Залейте бензин (13)

1. Открутите крышку топливного бака (13/2), положите ее на чистую поверхность.
2. Залейте бензин с помощью воронки.
3. Плотнo закройте и очистите горловину топливного бака.

5.4 Проверка давления воздуха в шинах (14)

1. Проверяйте давление воздуха в шинах не реже раза в три месяца, особенно перед первым вводом в эксплуатацию зимой и во время работы.
Максимально допустимое давление воздуха в шинах указано на шине (14/1). Примечание. 1 бар = 14,5 фнт/кв. дюйм
2. Равномерно накачайте шину воздушным насосом.

5.5 Настройка высоты очистки (15, 16, 17)

⚠ ОСТОРОЖНО! Опасность травмирования. Опасность порезов при касании работающего шнекового транспортера.

- Регулируйте высоту очистки только при заглушенном двигателе и остановленном шнековом транспортере.

Отрегулируйте высоту очистки так, чтобы гравий или другие посторонние предметы не скапливались. Следует избегать больших неровностей, таких как колеи, крышки люка или булыжники.

1. Переместите устройство, чтобы отрегулировать его на ровной поверхности.
2. Ослабьте зажимные болты на левой и правой лыжах (15/1, 16/1).
3. Поднимите пластину-чистик (15/2) на нужную высоту (15/a) и затяните лыжи.
4. Убедитесь, что обе лыжи находятся на одинаковом расстоянии внизу (15/b), чтобы пластина-чистик двигалась параллельно полу.

ℹ ПРИМЕЧАНИЕ Если лыжи изношены (шлифовальная кромка (17/1) не шлифует), поверните лыжи на 180 ° (17/a) и используйте вторую сторону.

5.6 Проверьте срезных штифтов на устройстве (18, 34).

⚠ ВНИМАНИЕ! Опасность повреждения оборудования. Замерзший привод шнека может повредить клиновой ремень.

- Перед заведением двигателя следует убедиться, что привод шнека не замерз.
- Поместите фрезерный снегоочиститель в подходящее место для оттаивания привода шнека.

1. Перед каждым пуском следует убедиться, что шесть срезных болтов (18/1, 34/2) не повреждены.
 - Оборванные срезные болты следует заменять на оригинальные. Использование неутвержденных запчастей устройство может привести к серьезным повреждениям устройства!
 - Два запасных срезных штифта (01/4) расположены на панели управления.
2. Все элементы управления, предохранительные и защитные устройства, гайки, винты и болты устройства следует прове-

рять на комплектность, надежность посадки и целостность.

5.7 Заведение двигателя (19-24)

⚠ ОПАСНОСТЬ! Угроза жизни из-за отравления. Выхлопные газы двигателя содержат окись углерода, которая может убить человека через несколько минут.

- Ни в коем случае не эксплуатируйте двигатель в закрытых помещениях, а только на улице.
- Не вдыхайте отработавшие газы двигателя.
- Выключайте двигатель, если вы чувствуете боль, головокружение или слабость во время эксплуатации. Немедленно обратитесь к врачу.

⚠ ВНИМАНИЕ! Опасность повреждения оборудования. Замерзший привод шнека может повредить клиновой ремень.

- Перед заведением двигателя следует убедиться, что привод шнека не замерз.
- Поместите фрезерный снегоочиститель в подходящее место для оттаивания привода шнека.

Процесс заведения (19, 20, 21, 22)

1. Проверьте уровень масла и топлива.
2. Откройте (19/a) топливный кран (19/1).
3. Убедитесь, что ходовой привод и привод шнека присоединены. Оба рычага сцепления должны находиться в вертикальном положении.
4. Переместите рычаг подкачки (19/2) в положение CLOSE (Закрывать) (19/b).
5. Трижды нажмите кнопку насоса подкачки (20/1) с интервалом примерно 2 секунды. При температуре ниже 10 °C нажмите кнопку насоса подкачки пять раз.
6. Переместите рычаг газа (21/1) в положение «Быстро» (21/a).
7. Вставьте моторный ключ (22/1).

Ручной пуск (23)

1. Слегка затяните трос стартера, пока не почувствуете сопротивление, затем быстро вытяните его, а затем дайте ему снова медленно смотаться (23/a).

Процесс пуска на мощности 230 В (24)

1.  (24/a)

2.  (24/b)

5.8 Глушение двигателя (25, 26)

⚠ ПРЕДУПРЕЖДЕНИЕ! Опасность, исходящая от вращающихся частей устройства!

При просовывании рук в область вращения частей устройства возможны тяжелые травмы!

- Запрещается касаться вращающегося шнекового транспортера!

1. Переместите рычаг газа (25/1) в положение «Медленно» (25/a).
2. Чтобы предотвратить замерзание, оставьте шнековый транспортер и метательное колесо продолжать работать, пока они не освободятся от снега. В противном случае при заведении могут повредиться клиновые ремни.
3. Выньте (26/a) моторный ключ (26/1).
4. Двигатель заглушится.
5. Переместите топливный кран (26/2) в положение OFF (Выкл.) (26/b).

6 ЭКСПЛУАТАЦИЯ

6.1 Заведение двигателя (27, 28, 29)

⚠ ПРЕДУПРЕЖДЕНИЕ! Опасность, исходящая от вращающихся частей устройства!

При просовывании рук в область вращения частей устройства возможны тяжелые травмы!

- Запрещается касаться вращающегося шнекового транспортера!

⚠ ПРЕДУПРЕЖДЕНИЕ! Опасность выбрасывания посторонних предметов! Опасность травмирования и материального ущерба в результате выбрасывания посторонних предметов!

- Запрещается направлять разгрузочный канал в сторону людей, животных, окон, автомобилей и дверей.

1. Введите устройство в эксплуатацию.
2. Проверьте положение дефлектора, и установите направление разгрузки с помощью рукоятки (27/1).
3. Настройте высоту разгрузки (27/2).
4. Заведите двигатель (19-24).
5. Настройте передачу ходового привода (28/3):
 - От 1 до 6 — передние передачи, где 1 — самая медленная, а 6 — самая быстрая.
 - R1 и R2 — задние передачи, где R1 — самая медленная, а R2 — самая быстрая.
6. Прижмите (28/a) рычаг сцепления (28/4) к приводу шнека.
7. Нажмите (29/a) рычаг сцепления ходового привода (29/5).

6.2 Глушение двигателя (30)

1. Отпустите (отключите) (30/a) рычаг сцепления (30/1) привода шнека и ходового привода.

Чтобы предотвратить замерзание, оставьте шнековый транспортер и метательное колесо продолжать работать, пока они не освободятся от снега. Замороженный шнековый транспортер может повредить клиновые ремни.

Фрезерный снегоочиститель, шнековый транспортер и метательное колесо остановятся.

6.3 Переключение передач ходового привода (30, 31)

1. Отпустите (отключите) (30/a) рычаг сцепления (30/1) привода шнека и ходового привода.
 - Переключать передачи можно только в отключенном состоянии, иначе устройство может быть повреждено!
 - При запуске на тяжелом и мокром снегу шнековый транспортер блокируется. По возможности следует давать ему работать.

2. Переключение передач с помощью рычага переключения передач (31/1).

6.4 Устранение закупорки дефлектора (30, 32)

📌 ПРИМЕЧАНИЕ Во избежание закупорки при влажном и сильном снеге, следует давать шнековому транспортеру работать.

Если снег не выгружается должным образом, это может привести к образованию отложений снега и льда на шнековых транспортерах и в разгрузочном канале.

1. Отпустите (отключите) (30/a) рычаг сцепления (30/1) привода шнека и ходового привода.
2. Заглушите двигатель (25, 26).
3. Используйте вспомогательные инструменты (32/1), чтобы осторожно удалить снег из разгрузочного канала и шнекового транспортера.

Если выгрузка снега будет недостаточной, обратитесь в специализированную мастерскую.

7 РЕМОНТ

⚠ ПРЕДУПРЕЖДЕНИЕ! Опасность травмирования во время ремонтных работ. Неадекватный ремонт может привести к серьезным травмам и повреждению устройства.

- Ремонтные работы разрешено проводить только сервисным центрам производителя или авторизованным предприятиям!

Требуется проверка силами специалиста:

- после наезда на препятствие;
- при внезапном глушении двигателя;
- при повреждении шнекового транспортера или метательного колеса.

8 ТЕХОБСЛУЖИВАНИЕ И УХОД

⚠ ОСТОРОЖНО! Опасность травмирования. Движущиеся части и детали с острыми краями могут привести к травмам.

- Всегда носите защитные перчатки во время технического обслуживания, ухода и очистки!
- Заглушите двигатель и убедитесь, что он остановился!
- Вынимайте колпачок свечи зажигания!
- Чистите устройство после каждого использования. В частности, удаляйте остатки соли.

- Запрещается очищать устройство струей воды! Попадание воды внутрь может вызвать неисправности (системы зажигания, карбюратора).
- Следует заменять неисправный шумоглушитель.
- Соблюдайте график технического обслуживания.
- Следуйте руководству двигателя.

8.1 График технического обслуживания

Перед каждым использованием

- Следует проверять уровень масла (см. руководство двигателя).
- Следует проверять срезной штифт.
- Следует проверять устройство на наличие повреждений.
- Следует проверять, не замерз ли шнековый транспортер.

Через первые 5 часов работы

- Следует заменять моторное масло (см. руководство двигателя).

Каждые 8 часов работы

- Следует смазывать шнековый транспортер.

Каждые 3 месяца

- Следует проверять давление воздуха в шинах.
- Следует смазывать кольцо (09/1) дефлектора инсектицидным маслом.

Ежегодно

- Следует заменять свечу зажигания (см. руководство двигателя).
- Следует смазывать шнековый транспортер.
- Следует заменять моторное масло.

8.2 Смазывание шнекового транспортера (33)

Выдавите примерно 2-3 порции универсальной смазки в смазочный ниппель (33/1) с помощью смазочного шприца.

8.3 Техобслуживание колесного привода и привода шнека

⚠ ПРЕДУПРЕЖДЕНИЕ! Опасность травмирования во время техобслуживания. Неправильное техобслуживание может привести к серьезным травмам и повреждению устройства.

- Регулируйте тормозной трос только при выключенном двигателе.
- Если невозможно отключить колесный привод / привод шнека, заглушите двигатель.
- Запрещается ремонтировать его самостоятельно. Следует немедленно обратиться в авторизованное предприятие.

ℹ ПРИМЕЧАНИЕ Влага в тормозном тросе может привести к коррозии или замерзанию. Поврежденный тормозной трос необходимо заменить.

Регулирование тормозного троса

Если колесный привод / привод шнека больше не включается во время работы двигателя, необходимо проложить соответствующий тормозной трос.

1. Ослабьте контргайку (05/2).
2. Поворачивайте регулировочную деталь тормозного троса (05/1) в направлении стрелки (05/a), пока тормозной трос не перестанет провисать (будет слегка натянут). Во время вращения держите кабель так, чтобы он не скручивался.
3. Затяните (05/b) контргайку (05/2).
4. Чтобы проверить регулировку, заведите двигатель и включите колесный привод / привод шнека.
5. Если колесный привод / привод шнека по-прежнему нельзя безопасно включать и выключать, устройство следует доставить в авторизованное предприятие.

8.4 Замена режущей срезных штифтов (18, 34)

В целях безопасности оператора и устройства срезные штифты (18/1) могут оборваться после блокировки шнекового транспортера.

ℹ ПРИМЕЧАНИЕ Оборванные срезные болты следует заменять на оригинальные. Использование неутвержденных запчастей устройства может привести к серьезным повреждениям устройства!

1. Выключите устройство, и наденьте колпачок свечи зажигания.
2. Удалите предохранительный шплинт (34/1).
3. Снимите поврежденные срезные штифты (34/2).
4. Проверьте вал на предмет повреждений.
5. Вставьте новый срезной штифт (34/2) и закрепите предохранительным шплинтом (34/1).

9 УСТРАНЕНИЕ НЕИСПРАВНОСТЕЙ

⚠ ОСТОРОЖНО! Опасность травмирования. Движущиеся части и детали с острыми краями могут привести к травмам.

- Всегда носите защитные перчатки во время технического обслуживания, ухода и очистки!
- Заглушите двигатель и убедитесь, что он остановился!
- Вынимайте колпачок свечи зажигания!

ℹ ПРИМЕЧАНИЕ В случае возникновения неисправностей, которые не указаны в данной таблице или с которыми вы не можете справиться самостоятельно, обращайтесь в нашу сервисную службу.

Неисправность	Способы устранения
Двигатель не работает.	Залейте бензин.
	Установите рычаг газа в положение Start (Пуск).
	Включите рычаг подкачки, включите насос подкачки.
	Выполните техобслуживание свечи зажигания.
Сниженная мощность двигателя.	Очистите разгрузочный канал или корпус.
	Удалите снег и лед со шнекового транспортера и метательного колеса.
	Уменьшите рабочую скорость.

Неисправность	Способы устранения
Колесный привод не работает при нажатии рычага сцепления.	Отрегулируйте тормозной трос.
	Обратитесь в мастерскую сервисного отдела.
Колесный привод не останавливается (не отключается).	<ul style="list-style-type: none"> ■ Выключить двигатель. ■ Запрещается выполнять ремонт самостоятельно! ■ Обратитесь в мастерскую сервисного отдела.
Шнековый транспортер не вращается при нажатии рычага сцепления.	Замените оторванные срезные болты.
	Отрегулируйте тормозной трос.
	Обратитесь в мастерскую сервисного отдела.
Шнековый транспортер не останавливается (не отключается).	<ul style="list-style-type: none"> ■ Выключить двигатель. ■ Запрещается выполнять ремонт самостоятельно! ■ Обратитесь в мастерскую сервисного отдела.
Устройство вибрирует слишком сильно.	Проверьте шнековый транспортер и метательное колесо.
Устройство переворачивается на одну сторону.	Проверьте и отрегулируйте давление воздуха в шинах.
	Проверьте, отрегулируйте или замените лыжи.

Запчасти

См.: www.al-ko.com

10 ХРАНЕНИЕ

⚠ ПРЕДУПРЕЖДЕНИЕ! Пожаро- и взрывоопасность. Пары бензина являются легко воспламеняющимися.

- Запрещается хранить устройство вблизи открытого пламени или источников тепла.

После каждого использования тщательно очищайте устройство и при необходимости устанавливайте все защитные крышки. Храните устройство в сухом, запираемом месте, недоступном для детей.

Для длительного хранения устройства, например, после зимы, во избежание повреждения необходимо выполнить следующие работы:

- Опорожните карбюратор:
 - Заведите двигатель.
 - Закройте топливный кран.
 - Подождите, пока двигатель не заглохнет.
- Дайте двигателю остыть.
- Дайте прибору высохнуть. Храните в недоступном для детей и посторонних лиц месте.

- Полностью опорожните или заполните топливный бак.
- Выньте моторный ключ.
- Наденьте колпачок свечи зажигания.

11 УТИЛИЗАЦИЯ



- Использованные бензин и моторное масло не относятся к бытовому мусору. Их необходимо собирать и утилизировать отдельно!
- Перед утилизацией устройства необходимо опорожнить топливный бак и масляный бак двигателя!
- Упаковка, устройство и принадлежности изготовлены из пригодных для переработки материалов и подлежат соответствующей утилизации.

12 СЕРВИСНОЕ ОБСЛУЖИВАНИЕ

Если у вас есть вопросы относительно гарантии, ремонта или запасных частей, обратитесь в ближайший сервисный центр AL-KO. Адрес можно найти в Интернете по следующему адресу:

www.al-ko.com/service-contacts

13 ГАРАНТИЯ

Мы устраняем возможные дефекты материалов или производства в течение срока давности, установленного законом в отношении рекламаций по качеству, путем ремонта или замены изделия. Срок давности определяется законодательством страны, в которой было приобретено устройство.

Наше гарантийное обязательство действительно - Гарантия аннулируется при:
но только при:

- самостоятельных попытках ремонта;
- самостоятельных технических изменениях;
- использовании не по назначению.
- Соблюдайте данное руководство по эксплуатации
- надлежащем обращении;
- использовании оригинальных запасных частей.

Гарантия не распространяется на:

- повреждения лакокрасочного покрытия, вызванные нормальным износом;
- изнашивающиеся части, обозначенные в ведомости запасных частей рамкой xxxxxx (x).
- двигатели внутреннего сгорания (на них распространяются гарантийные положения соответствующего производителя).

Гарантийный срок начинается после покупки первым конечным пользователем. Определяющим фактором служит дата на документе, подтверждающем покупку. Обращайтесь с настоящим сертификатом и документом, подтверждающим покупку, к своему дилеру или в ближайший авторизованный сервисный центр. Настоящий сертификат не касается гарантируемых законом прав на претензии покупателя к продавцу.

ПЕРЕКЛАД ОРИГІНАЛУ ПОСІБНИКА З ЕКСПЛУАТАЦІЇ

Зміст

1	Інформація про посібник із експлуатації.....	298	5	Введення в експлуатацію.....	305
1.1	Символи на титульній сторінці	299	5.1	Паливно-мастильні матеріали	306
1.2	Умовні позначення та сигнальні слова	299	5.2	Заливання моторного мастила (13)	306
2	Опис пристрою	299	5.3	Залийте бензин (13).....	306
2.1	Використання за призначенням	299	5.4	Перевірка тиску в шинах (14).....	306
2.2	Можливе передбачене використання	299	5.5	Регулювання висоти роботи (15, 16, 17)	306
2.3	Запобіжні та захисні елементи	299	5.6	Перевірка зрізних болтів на пристрої (18, 34).....	307
2.4	Комплект поставки.....	300	5.7	Запуск двигуна (19–24).....	307
2.5	Умовні позначення на пристрою	300	5.8	Зупинка двигуна (25, 26).....	308
2.5.1	Мітки безпеки	300	6	Експлуатація	308
2.5.2	Символи експлуатації.....	300	6.1	Початок роботи (27, 28, 29).....	308
2.6	Огляд виробу 620 E III (01)	301	6.2	Припинення роботи (30)	308
3	Правила техніки безпеки	301	6.3	Зміна передачі для тягового привода (30, 31)	308
3.1	Вказівки з техніки безпеки згідно з ISO 8437 Додаток А.....	302	6.4	Усунення закупорювання жолоба викидання снігу (30, 32).....	309
3.2	Правила техніки безпеки під час використання	303	7	Ремонт.....	309
3.3	Поводження з бензином і маслом... ..	304	8	Технічне обслуговування та догляд.....	309
4	Складання.....	304	8.1	Графік технічного обслуговування ..	309
4.1	Монтаж нижньої поперечини (02, 03).....	305	8.2	Змащення шнекового конвеєра (33).....	309
4.2	Монтаж панелі курування (04).....	305	8.3	Техобслуговування колісного та черв'ячного приводів	310
4.3	Загвинчування та регулювання боуденівських тросів (тяговий і черв'ячний приводи) (05)	305	8.4	Заміна зрізних болтів (18, 34)	310
4.4	Гвинтове з'єднання важеля передач (06).....	305	9	Усунення несправностей	310
4.5	Монтаж важеля вибору передач та висоти викидання (07).....	305	10	Зберігання	311
4.6	Підключення штекера для функцій підігріву й освітлення (08)	305	11	Утилізація	311
4.7	Монтаж жолоба викидання снігу (09, 10).....	305	12	Сервісне обслуговування.....	311
4.8	Кріплення боуденівського тросу на кришці жолоба викидання (11)	305	13	Гарантія	312
4.9	Монтаж рукоятки регулювання жолоба викидання снігу (12)	305	1	ІНФОРМАЦІЯ ПРО ПОСІБНИК ІЗ ЕКСПЛУАТАЦІЇ	
			■	Німецька версія містить оригінальний посібник із експлуатації. Всі інші мовні версії — це переклади оригінального посібника з експлуатації.	

- Завжди тримайте цей посібник із експлуатації під рукою, щоб прочитати його, якщо вам знадобиться інформація про пристрій.
- Передавайте пристрій іншим особам тільки разом з цим посібником із експлуатації.
- Прочитайте та дотримуйтеся вказівок з техніки безпеки та попереджень, що містяться в цьому посібнику з експлуатації.

1.1 Символи на титульній сторінці

Умовне позначення	Значення
	Обов'язково прочитайте цей посібник із експлуатації перед введенням в експлуатацію. Це є необхідною умовою безпечної та безвідмовної роботи.
	Посібник з експлуатації
	Не використовуйте бензиновий пристрій поблизу відкритого полум'я або джерел тепла.

1.2 Умовні позначення та сигнальні слова

⚠ НЕБЕЗПЕКА! Вказує на небезпечну ситуацію, яка, якщо її не уникнути, призводить до смерті або серйозних травм.

⚠ ПОПЕРЕДЖЕННЯ! Вказує на потенційно небезпечну ситуацію, яка, якщо її не уникнути, може призвести до смерті або серйозних травм.

⚠ ОБЕРЕЖНО! Вказує на потенційно небезпечну ситуацію, яка, якщо її не уникнути, може призвести до травми легкої та середньої тяжкості.

УВАГА! Вказує на ситуацію, яка, якщо її не уникнути, може призвести до майнового збитку.

ℹ ПРИМІТКА Спеціальні вказівки для кращого розуміння та полегшення роботи.

2 ОПИС ПРИСТРОЮ

2.1 Використання за призначенням

Цей пристрій призначений виключно для прибирання щойно випавшого, мокрого чи пухкого снігу з укріплених доріг та ділянок, наприклад, внутрішніх двориків, під'їздів до гаража, тротуарів або паркувальних місць, тобто для приватного використання. Доріжки та ділянки, що мають бути очищені від снігу, повинні мати міцну основу та рівну поверхню, наприклад, мощення бетонною, гранітною тротуарною плиткою чи асфальтове покриття.

Цей пристрій призначено для приватного використання. Будь-яке інше використання або несанкціоновані зміни та доповнення конструкції вважаються використанням не за призначенням і призводять до анулювання гарантії, а також втрати відповідності (знак CE) та відмови від будь-якої відповідальності за шкоду, завдану користувачеві або третій стороні виробника.

2.2 Можливе передбачене використання

Цей пристрій не призначений для прибирання снігу з неукріплених доріг і ділянок, наприклад, із гравійним, щебеним або рослинним покриттям (газонів). Цей пристрій не призначений для прибирання великої кількості снігу, високих кучугур, дуже мокрого або втрамбованого снігу, а також льоду.

Пристрій не призначений для комерційного використання в громадських парках, на спортивних майданчиках, у сільському та лісовому господарствах.

2.3 Запобіжні та захисні елементи

⚠ ПОПЕРЕДЖЕННЯ! **Небезпека травми.** Несправність або відсутність запобіжних та захисних елементів можуть призвести до серйозних травм.

- Несправні запобіжні та захисні елементи слід відремонтувати.
- У жодному разі не виводьте з ладу запобіжні та захисні елементи.

Важіль зчеплення

Рукоятка керування пристроєм має два важелі зчеплення. У разі небезпеки треба відпустити обидва важелі зчеплення.

- Важіль зчеплення для черв'ячного привода жолоба викидання снігу. Черв'ячний привод зупиняється.

- Важіль зчеплення для тягового привода. Тяговий привід зупиняється.

Жолоб викидання снігу, що регулюється

Встановіть жолоб таким чином, щоб сніг, що викидається, не загрожував людям, тваринам, будівлям, транспортним засобам тощо. Треба бути обережним, щоб не заважати дорожньому руху та не загрожувати його учасникам.



2.4 Комплект поставки

Комплект поставки включає в себе перелічені позиції. Перевірте наявність всіх позицій:

Но-мер	компонента
1	Фрезерний снігоочисник
2	Інструмент для чищення
3	Посібник з експлуатації і монтажу
4	Свічковий ключ
5	Керівництво по двигуну
6	Панель керування
7	Жолоб викидання снігу
8	Комплект кріплення жолоба викидання снігу (3 шт.)
9	Рукоятка для регулювання викидання
10	Важіль вибору передач
11	Важіль налаштування висоти викидання
12	Запасний зрізний болт із запобіжними шплінтами (2 шт.)
13	Ключ живлення двигуна (2 шт.)

2.5 Умовні позначення на пристрою

2.5.1 Мітки безпеки

Символ	Значення
	Увага! Будьте особливо обережні під час роботи!
	Перед введенням в експлуатацію прочитайте посібник з експлуатації!

Символ	Значення
	Тримайтеся подалі від місця викидання. Небезпека через викидання снігу.
	Користуватися засобами захисту органів зору та слуху!
	Не торкайтеся обертових частин. Небезпека захоплення!
	Не торкайтеся жолоба викидання снігу!
	Не торкайтеся шнекового конвеєра руками чи ногами!
	Вимкніть двигун перед початком будь-яких робіт на пристрої.
	Перед проведенням технічного обслуговування та ремонту витягніть наконечник свічки запалювання.
	Виведіть сторонніх осіб із небезпечної зони!
	Обертові частини в місці викидання! Небезпека захоплення!

2.5.2 Символи експлуатації

Заслінка CLOSE/OPEN	
Газ «черепаха»/«заєць»	
Ключ живлення двигуна увімк./вимк.	

Паливний кран OFF (закр.) ON (відкр.)	
Кнопка праймера	

2.6 Огляд виробу 620 E III (01)

Далі наведено огляд виробу (01).

Но-мер	компонента
1	Ручки з підігрівом
2	Вимикач освітлення
3	Вимикач підігріву ручок
4	Запасний зрізні болти
5	Важіль зчеплення для черв'ячного привода
6	Важіль регулювання висоти викидання
7	Важіль вибору передач, 6 передач переднього та 2 передачі заднього ходу
8	Важіль зчеплення для тягового привода
9	Елемент налаштування висоти викидання
10	Жолоб викидання снігу із захистом від втручання
11	Освітлення
12	Рукоятка для регулювання напрямку викидання
13	Кришка бака
14	Екран
15	Інструмент для чищення (закріплено на екрані)
16	Наконечник свічки запалювання
17	Шнековий конвеєр
18	Крильчатка
19	Полозки з регулюванням по висоті
20	Очисна пластина

3 ПРАВИЛА ТЕХНІКИ БЕЗПЕКИ

⚠ НЕБЕЗПЕКА! Ризик смерті або тяжких травм! Незнання правил техніки безпеки та експлуатації може призвести до серйозних травм і навіть смерті.

- Дотримуйтеся усіх інструкцій з техніки безпеки та інструкцій з експлуатації в цьому посібнику, а також в інших посібниках з експлуатації.
- Зберігайте всі документи для подальшого використання.

⚠ ПОПЕРЕДЖЕННЯ! Пожежо- і вибухонебезпека. У результаті витoku палива генерується вибухонебезпечна бензино-повітряна суміш. Займання, вибух і пожежа можуть виникнути в результаті неправильного поводження з паливом та призвести до серйозних травм і навіть смерті.

- Не зберігайте двигун перед відкритим полум'ям або джерелами тепла.
- Не експлуатуйте двигун в легкозаймистому середовищі.

⚠ ПОПЕРЕДЖЕННЯ! Небезпека травмування через несправність пристрою. Експлуатація несправного пристрою може призвести до серйозних травм і пошкодження пристрою.

- Експлуатуйте пристрій лише в тому випадку, якщо відсутні несправності або пошкодження, а також присутні всі комплектуючі деталі та немає ослаблених деталей.

⚠ ПОПЕРЕДЖЕННЯ! Небезпека через обертіві елементи пристрою! Введення кінцівок в зону розміщення обертіві елементів пристрою може призвести до серйозних травм!

- Ніколи не лізьте в обертіві шнековий конвеєр!

⚠ ПОПЕРЕДЖЕННЯ! Небезпека травмування. Несправність або відсутність запобіжних та захисних елементів можуть призвести до серйозних травм.

- Несправні запобіжні та захисні елементи слід відремонтувати.
- У жодному разі не виводьте з ладу запобіжні та захисні елементи.

3.1 Вказівки з техніки безпеки згідно з ISO 8437 Додаток А

Попередня підготовка

1. Уважно прочитайте посібник з керування та технічного обслуговування. Ретельно ознайомтеся з елементами керування та належною процедурою використання пристрою, щоб у разі потреби швидко зупинити пристрій і вимкнути елементи керування.
2. У жодному разі не можна допускати дітей до роботи з пристроєм. У жодному разі не можна допускати експлуатацію пристрою дорослими, які не пройшли відповідний інструктаж.
3. Зберігайте зону використання вільною від будь-яких осіб, особливо від маленьких дітей і домашніх тварин.
4. Будьте особливо уважні, працюючи у зворотному напрямку, щоб не посковзнутися чи не впасти.

Підготування

1. Уважно огляньте місце, де буде використовуватися пристрій, і приберіть всі килимки, санки, дошки, кабелі й інші предмети.
2. Перед запуском двигуна повністю відключіть його та перемкніть у нейтральне положення.
3. Не використовуйте пристрій без відповідного зимового одягу. Носіть взуття, що сприяє безпечному стоянню на слизькій поверхні.
4. Будьте обережні при поводженні з бензином — це легкозаймиста речовина.
 - Використовуйте правильну каністру.
 - Ніколи не заправляйте двигун, якщо він працює чи в гарячому стані.
 - Завжди заправляйте паливний бак на вулиці з особливою обережністю. Ніколи не заправляйте паливний бак у закритому приміщенні.
 - Щільно закривайте кришку паливного бака та видаляйте пролитий бензин.
1. Для всіх пристроїв з електроприводом або електричним запалюванням необхідно використовувати розетку з заземлюючим контактом.
2. Під час очищення, наприклад, гравійних ділянок, відповідно відрегулюйте висоту корпусу збірника.

3. Ніколи не змінюйте налаштування під час роботи двигуна (за винятком випадків, коли це спеціально рекомендується виробником).
4. Дайте двигуну та пристрою охолонути до температури навколишнього середовища, перш ніж починати прибирати сніг.
5. Експлуатація будь-якої моторизованої машини може призвести до попадання сторонніх предметів в очі. Тому під час роботи, налаштування чи ремонту завжди носіть захисні окуляри чи використовуйте засоби захисту очей.
6. А також використовуйте засоби захисту органів слуху, щоб уникнути пошкодження слуху.

Експлуатація

1. Не тримайте руки чи ноги біля рухомих частин або під ними. Завжди тримайтеся подалі від викидного отвору.
2. Будьте вкрай обережні, користуючись пристроєм при під'їзді до гравійних ділянок (доріг), або перетинаючи їх. Майте на увазі, що можуть бути приховані перешкоди чи неочікуваний рух транспорту.
3. У разі зіткнення зі стороннім предметом вимкніть двигун, видаліть кабель запалювання, ретельно огляньте снігоочисник на наявність пошкоджень і відремонтуйте його перед тим, як перезапустити та знову використовувати.
4. Якщо пристрій має нетипові вібрації, вимкніть двигун і негайно шукайте причину. Вібрації — основний ознак того, що є проблема.
5. Завжди вимикайте двигун, якщо ви перериваєте роботу перед чистенням корпусу збірника, привода чи жолоба викидання, а також якщо здійснюєте ремонт, налаштування чи перевірку.
6. У разі чистення, ремонту чи перевірки переконайтеся, що збірник, привод і всі інші частини нерухомі. Видаліть кабель запалювання та тримайте його подалі від свічки запалювання, щоб уникнути ненавмисних випадків запалювання. Якщо встановлено електродвигун, треба витягнути мережеву вилку.
7. Не використовуйте двигун у приміщенні, окрім випадків запуску чи переміщення снігоочисника в будівлю чи з будівлі. Відкриті двері назовні; вихлопні гази небезпечні.

8. Не використовуйте пристрій на схилах. Будьте вкрай обережні під час повороту на схилю. Навіть не намагайтеся чистити круті схилю.
9. Ніколи не використовуйте снігоочисник без відповідних грязьових, захисних щитків або інших захисних пристроїв.
10. Ніколи не використовуйте снігоочисник поблизу скляних поверхонь, автомобілів, приямків, схилів тощо, не відрегулювавши напрямок викидання снігу. Тримайте дітей і домашніх тварин подалі.
11. Не перевантажуйте пристрій, працюючи занадто швидко.
12. Ніколи не використовуйте пристрій на дуже слизьких поверхнях, наприклад, на ковзанці. Будьте обережні, працюючи в зворотному напрямку.
13. Ніколи не спрямовуйте напрямок викидання снігу на людей, що стоять поруч, і не дозволяйте нікому стояти перед пристроєм.
14. Вимкніть подачу енергії для збірника та приводу, коли снігоочисник перевозиться чи не використовується.
15. Використовуйте лише ті запасні частини й аксесуари, що затверджені виробником снігоочисника, наприклад, балансувальний тягарець, противагу, корпус тощо.
16. Ніколи не використовуйте снігоочисник у разі поганої видимості чи поганому освітленні. Завжди ставайте в стійке положення, тримаючи ручки досить міцно. Ніколи не біжіть під час використання пристрою.

Технічне обслуговування та зберігання

1. Регулярно перевіряйте, чи надійно встановлені захисні пристрої і затягнуті гвинти ножів, кріпильні гвинти двигуна тощо, щоб забезпечити безпечну роботу пристрою.
2. Ніколи не зберігайте пристрій у будівлі з джерелами запалювання, такими як пристрої для нагрівання води, теплоелектровентилятори, сушарки тощо, доки в паливному баку є бензин. Дайте двигуну охолонути, перш ніж зберігати пристрій у закритому приміщенні.
3. Завжди дотримуйтесь точних вказівок посібника користувача для тривалого зберігання снігоочисника.
4. Залиште всі таблички з техніки безпеки та експлуатації на пристрої або замініть їх, якщо це необхідно.

5. Очистивши сніг, дайте пристрою кілька хвилин попрацювати, щоб уникнути утворення льоду на збірнику та приводі.

3.2 Правила техніки безпеки під час використання

- Пристрій слід використовувати лише для тих завдань, для яких він передбачений. Використання не за призначенням може призвести до травм і матеріальних збитків.
- Ніколи не використовуйте пристрій зі зношеними або пошкодженими деталями. Несправні деталі завжди замінювати оригінальними запасними частинами від виробника. Якщо пристрій експлуатується зі зношеними або пошкодженими деталями, до виробника не можуть бути заявлені гарантійні вимоги.
- У наступних випадках зупиніть двигун, зачекайте доти, доки пристрій зупиниться, та від'єднайте наконечник свічки запалювання:
 - для зберігання пристрою
 - під час робіт з очищення та технічного обслуговування
 - перед будь-якою роботою з налаштування
 - після виявлення несправностей
 - перш ніж зняти блокування
 - перш ніж усунути закупорювання
 - після контакту зі сторонніми предметами
 - якщо в пристрої з'являться несправності чи виникнуть нетипові вібрації
- Не використовуйте прилад, перебуваючи під впливом алкоголю, наркотичних речовин або медикаментів.
- Щоб уникнути травм голови і кінцівок, а також пошкодження органів слуху, необхідно носити відповідний одяг і засоби захисту.
- Одяг має бути відповідним (облягати) і не заважати руху. Не носіть аксесуари чи просторий одяг, які можуть потрапити до пристрою, наприклад, шарфи.
- До засобів індивідуального захисту належать:
 - засоби захисту органів слуху та зору;
 - міцне та неслизьке взуття;
 - захисні рукавички.
- Тримайте руки чи ноги, а також інші частини тіла й одяг подалі від рухомих збираль-

них лопатей, шнекового конвеєра та крильчатки.

- Дотримуйтеся національних положень, що регламентують допустимий час роботи.
- Не залишайте працюючий пристрій без нагляду.
- Ніколи не працюйте з пристроєм на дахах.

3.3 Поводження з бензином і маслом

- Вибухо- та пожежонебезпека: Витік бензо-повітряної суміші призводить до виникнення вибухонебезпечної атмосфери. Займання, вибух і пожежа можуть виникнути в результаті неправильного поводження з паливом та призвести до серйозних травм і навіть смерті. Дотримуйтеся таких вказівок:
 - Не паліть під час поводження з бензином.
 - Працюйте з паливом лише на відкритому повітрі, а не в приміщенні.
 - Обов'язково дотримуйтеся перелічених нижче норм поведінки.
- Транспортуйте та зберігайте бензин та масло тільки у призначених для цього канистрах. Переконайтеся, що у дітей немає доступу до бензину та мастила, яке ви зберігаєте.
- Щоб уникнути забруднення ґрунту (охорона довкілля), зробіть усе можливе, щоб уникнути протікання бензину та мастила під час заповнення на землю. Для заповнення використовуйте лійку.
- У жодному разі не заправляйте пристрій у закритих приміщеннях. Є імовірність накопичення пари бензину і як наслідок спалаху чи навіть вибуху.
- Негайно витріть пролитий бензин з пристрою та ґрунту. Перед утилізацією ганчірок, які ви використовували для витирання бензину, дайте їм висохнути у місці, яке добре провітрюється. В іншому разі можливе раптове самозаймання.
- У разі пролиття бензину виникають пари бензину. Тому не запускайте двигун в тому ж місці, а на відстані не менше 3 м від нього.
- Уникайте потрапляння мінерального масла на шкіру. Не вдихайте пару бензину. Перед запуском пристрою завжди надягайте захисні рукавиці. Регулярно змінюйте та очищайте захисний одяг.

- Стежте, щоб бензин не потрапив на ваш одяг. У разі потрапляння бензину на одяг негайно переодягніться.
- Ніколи не відкривайте кришку паливного бака, якщо двигун працює чи ще гарячий.
- У жодному разі не заправляйте пристрій під час роботи двигуна і тоді, коли він гарячий.
- Ніколи не переполюйте паливний бак (бензин розширюється).
- Завжди затягуйте кришку паливного бака належними чином.
- Замінійте пошкоджений паливний бак або його кришку.
- Ніколи не їжте, не пийте та не паліть, заливаючи бензин чи мастило.
- Якщо витік бензин:
 - не запускайте двигун;
 - не вмикайте запалювання;
 - приберіть бензин, що витік, за допомогою спеціального засобу чи ганчірки, що його поглинає.
 - Очистіть пристрій.
- Якщо витікає моторне мастило:
 - не запускайте двигун;
 - приберіть мастило, що витікло, за допомогою спеціального засобу чи ганчірки, що його поглинає.
 - Очистіть пристрій.

4 СКЛАДАННЯ

⚠ ПОПЕРЕДЖЕННЯ! Небезпека через неповний монтаж! Використання пристрою, змонтованого не в повному обсязі, може призвести до серйозних травм.

- Експлуатуйте пристрій лише тоді, коли він повністю зібраний!
- Перед увімкненням перевірте наявність і функціональність всіх запобіжних і захисних пристроїв!

Необхідний інструмент

Номер	Інструмент
1	Ріжковий або накидний ключ на 10 (2 шт.)
2	Ріжковий або накидний ключ на 13
3	Шестигранний ключ 5 мм

Но-мер	Інструмент
4	Пасатижі чи плоскогубці
5	Викрутка
6	Мастильниця
7	Насос для шин із манометром (автомобільний клапан)

4.1 Монтаж нижньої поперечини (02, 03)

1. Викрутити гвинти зі снігоочисника (02/1).
2. Закріпити нижню поперечину до снігоочисника (03/1).

4.2 Монтаж панелі курування (04)

1. Закріпити 3 гвинти (04/1).
2. Залишити отвір (04/2) вільним для введення рукоятки.

4.3 Загвинчування та регулювання боуденівських тросів (тяговий і черв'ячний приводи) (05)

Встановіть 3 боуденівські троси як зазначено:

1. Повертайте регульовальну частину боуденівського тросу (05/1) у напрямку стрілки (05/a), доки боуденівський трос більше не провисатиме (легке натягнення). Під час повертання тримайте трос, щоб він не перекручувався.
2. Контргайку (05/2) треба затягнути (05/b).

4.4 Гвинтове з'єднання важеля передач (06)

1. Підвісьте з'єднувач (06/1) на нижній частині корпусу (06/2).

4.5 Монтаж важеля вибору передач та висоти викидання (07)

1. Встановіть пружинні шайби (07/1) на різьбу.
2. Вкрутіть і затягніть важіль налаштування висоти викидання (07/2).
3. Вкрутіть і затягніть важіль вибору передач (07/3).

4.6 Підключення штекера для функцій підігріву й освітлення (08)

1. Підключіть штекер, що відповідає за підігрів й освітлення (08/1).

4.7 Монтаж жолоба викидання снігу (09, 10)

1. Злегка змастіть поверхню ковзання (09/1) жолоба викидання снігу на снігоочиснику за допомогою мастильниці (також можна використовувати консистентне мастило).
2. Встановіть (10/a) жолоб викидання снігу (10/1).
3. Вставте кріпильні гвинти (10/2) зсередини через язички та жолоб викидання снігу.
4. Затягніть жолоб викидання снігу, використовуючи самостопорні гайки (10/3).

4.8 Кріплення боуденівського тросу на кришці жолоба викидання (11)

1. Зачепіть боуденівський трос за напрямну (11/1, 11/2). Зовнішній край боуденівського тросу повинен бути захищений гумовою оболонкою.
2. Затягніть контргайки (11/3, 11/4) до напрямної (11/2).

4.9 Монтаж рукоятки регулювання жолоба викидання снігу (12)

1. Напряму для рукоятки (12/1) треба вставити у важіль зчеплення та закріпити. Але ще не затягувати.
2. Простовхнути рукоятку через напрямну на важелі зчеплення (12/a). Якщо рукоятка не може бути переміщена до нижньої напрямної або для цього потрібні значні зусилля, можливо, доведеться повторно відрегулювати напрямну на важелі зчеплення. Для цього трохи відкрутіть гвинти та знову затягніть їх після регулювання (12/1).
3. Вставте (12/b) запобіжний шплінт (12/2) у канту.

5 ВВЕДЕННЯ В ЕКСПЛУАТАЦІЮ

⚠ ПОПЕРЕДЖЕННЯ! Небезпека травмування через несправність пристрою. Експлуатація несправного пристрою може призвести до серйозних травм і пошкодження пристрою.

- Експлуатуйте пристрій лише в тому випадку, якщо відсутні несправності або пошкодження, а також присутні всі комплектуючі деталі та немає ослаблених деталей.

І ПРИМІТКА Перед запуском обов'язково огляньте прилад. У разі незакріплених, пошкоджених або зношених робочих та/або кріпильних деталей використання пристрою заборонено.

5.1 Паливно-мастильні матеріали

⚠ НЕБЕЗПЕКА! Вибухо- та пожежонебезпека. Вітик бензо-повітряної суміші призводить до виникнення вибухонебезпечної атмосфери. Займання, вибух і пожежа можуть виникнути в результаті неправильного поводження з паливом та призвести до серйозних травм і навіть смерті.

- Не паліть під час поводження з бензином.
- Працуйте з паливом лише на відкритому повітрі, а не в приміщенні.

⚠ НЕБЕЗПЕКА! Небезпека для життя через отруєння. Вихлопні гази двигуна містять окис вуглецю, що може вбити людину через кілька хвилин.

- У жодному разі не використовуйте двигун в закритих приміщеннях, а тільки на вулиці.
- Не вдихайте відпрацьовані гази двигуна.
- Вимикайте двигун, якщо ви відчуваєте нудоту, запаморочення або слабкість під час експлуатації. негайно зверніться до лікаря.

І ПРИМІТКА Утилізуйте відпрацьоване моторне мастило відповідно до положень щодо захисту довкілля! Рекомендуємо надсилати відпрацьоване мастило в закритому контейнері до центру утилізації або до сервісного центру. **Відпрацьоване мастило не можна:**

- викидати з побутовими відходами
- виливати в каналізацію, стоки
- виливати на землю

І ПРИМІТКА Дотримуйтеся доданого посібника з експлуатації двигуна!

Перед введенням в експлуатацію потрібно залити моторне мастило та заправити снігоочисник.

	Бензин	Моторне мастило
Вид	Бензин, який не містить тетраетилсвинцю (октанове число 86 або вище) Мотор підходить для E10	Рекомендується SAE 5W-30
Об'єм	4 л	0,95 л

5.2 Заливання моторного мастила (13)

1. Відкрутіть кришку горловини для заливання мастила (13/1) та покладіть її на чисту поверхню.
2. Залийте мастило, використовуючи лійку.
3. Перевірте рівень наповнення.
4. Ретельно закрийте та очистіть горловину для заливання мастила.

Для правильної перевірки рівня наповнення мастила див. керівництво по двигуну.

5.3 Залийте бензин (13)

1. Відкрутіть кришку паливного бака (13/2), покладіть її на чисту поверхню.
2. Залийте бензин, використовуючи лійку.
3. Ретельно закрийте та очистіть заправну горловину бака.

5.4 Перевірка тиску в шинах (14)

1. Перевіряйте тиск у шинах щонайменше кожні три місяці, особливо перед першим введенням в експлуатацію взимку та під час роботи. Максимально допустимий тиск вказано на шинах (14/1). Примітка. 1 бар = приблизно 14,5 фнт/кв. дюйм
2. Рівномірно накачайте шини відповідним насосом.

5.5 Регулювання висоти роботи (15, 16, 17)

⚠ ОБЕРЕЖНО! Небезпека травмування. Небезпека порізів у разі контакту рук із працюючим шнековим конвеєром.

- Регулюйте висоту роботи тільки з вимкненим двигуном і зупиненим шнековим конвеєром.

Висоту роботи потрібно встановити таким чином, щоб виключити збирання гравію чи інших сторонніх предметів. Зважайте на великі нерівності, наприклад, колії, кришки люків або бруківку.

1. Щоб відрегулювати пристрій, встановіть його на рівну поверхню.
2. Відкрутіть затискні гвинти полозків з обох боків (15/1, 16/1).
3. Підніміть очисну пластину (15/2) на необхідну висоту (15/a) та затягніть полозки.
4. Переконайтеся в тому, що обидва полозки розташовані на однаковій відстані до низу (15/b), щоб очисна пластина була розташована паралельно землі.

І ПРИМІТКА Якщо полозки зношені (кромка (17/1) пропускає сніг), поверніть полозки на 180° (17/a) і використовуйте іншу сторону.

5.6 Перевірка зрізних болтів на пристрої (18, 34)

⚠ УВАГА! Небезпека пошкодження обладнання. Замерзлий черв'ячний привод може пошкодити клиновий ремінь.

- Перш ніж запустити двигун, перевірте, чи не замерзлий черв'ячний привод.
 - В іншому випадку помістіть снігоочисник у підходяще місце для відтавання черв'ячного привода.
1. Перед кожним запуском перевіряйте цілісність шести зрізних болтів (18/1, 34/2).
 - Пошкодженні зрізні болти треба замінити на оригінальні. Якщо використовуються незатверджені запчастини, пристрій може бути сильно пошкоджено!
 - На панелі керування є два запасні зрізні болти (01/4).
 2. Перевіряйте всі елементи керування та захисту, гайки, гвинти та болти пристрою на наявність у повному обсязі, відсутність пошкоджень і щільне прилягання.

5.7 Запуск двигуна (19–24)

⚠ НЕБЕЗПЕКА! Небезпека для життя через отруєння. Вихлопні гази двигуна містять окис вуглецю, що може вбити людину через кілька хвилин.

- У жодному разі не використовуйте двигун в закритих приміщеннях, а тільки на вулиці.
- Не вдихайте відпрацьовані гази двигуна.
- Вимикайте двигун, якщо ви відчуваєте нудоту, запаморочення або слабкість під час експлуатації. Негайно зверніться до лікаря.

⚠ УВАГА! Небезпека пошкодження обладнання. Замерзлий черв'ячний привод може пошкодити клиновий ремінь.

- Перш ніж запустити двигун, перевірте, чи не замерзлий черв'ячний привод.
- В іншому випадку помістіть снігоочисник у підходяще місце для відтавання черв'ячного привода.

Процес запуску (19, 20, 21, 22)

1. Перевірте рівень мастила та палива.
2. Відкрийте (19/a) паливний кран (19/1).
3. Переконайтеся, що тяговий і черв'ячний приводи від'єднанні. Обидва важелі зчеплення повинні бути у вертикальному положенні.
4. Встановіть заслінку (19/2) у положення CLOSE (19/b).
5. Тричі натисніть кнопку праймеру (20/1) із інтервалом близько 2 секунд. Якщо температура нижче 10 °C, натисніть кнопку праймера 5 разів.
6. Встановіть важіль газу (21/1) у положення «зайця» (21/a).
7. Вставте ключ живлення двигуна (22/1).

Запуск вручну (23)

1. Злегка потягніть пусковий трос, доки не відчуєте перший опір, потім швидко витягніть його, а далі дозвольте йому повільно повернутися у початкове положення (23/a).

Процес запуску 230 В (24)

1-й (24/a)

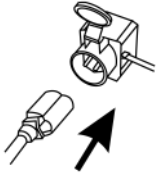

2-й (24/b)

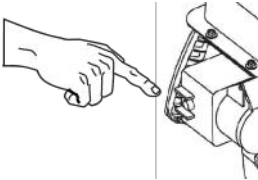

5.8 Зупинка двигуна (25, 26)

⚠ ПОПЕРЕДЖЕННЯ! Небезпека через обертові елементи пристрою! Введення кінцівок в зону розміщення обертових елементів пристрою може призвести до серйозних травм!

- Ніколи не лізьте в обертовий шнековий конвеєр!
1. Встановіть важіль газу (25/1) у положення «черепахи» (25/a).
 2. Щоб запобігти замерзанню, дайте шнековому конвеєру та крильчатці попрацювати доти, доки вони не будуть максимально вільні від снігу. В іншому випадку клинові ремені можуть бути пошкоджені під час запуску.
 3. Витягніть (26/a) ключ живлення двигуна (26/1).
 4. Двигун вимикається.
 5. Встановіть (26/b) заслінку (26/2) у положення OFF (закр.).

6 ЕКСПЛУАТАЦІЯ

6.1 Початок роботи (27, 28, 29)

⚠ ПОПЕРЕДЖЕННЯ! Небезпека через обертові елементи пристрою! Введення кінцівок в зону розміщення обертових елементів пристрою може призвести до серйозних травм!

- Ніколи не лізьте в обертовий шнековий конвеєр!

⚠ ПОПЕРЕДЖЕННЯ! Небезпека викидання сторонніх предметів! Небезпека отримання травм та матеріальних збитків через викидання сторонніх предметів!

- Ніколи не спрямовуйте канал викидання снігу на людей, тварин, автомобілі, вікна чи двері.
1. Введіть пристрій в експлуатацію.
 2. Перевірте положення жолоба викидання снігу та відрегулюйте напрямок за допомогою рукоятки (27/1).
 3. Налаштуйте висоту викидання (27/2).
 4. Запустіть двигун (19–24).
 5. Увімкніть передачу для тягового привода (28/3):
 - 1–6 — передачі переднього ходу, де 1 — найповільніша, а 6 — найшвидша передача.
 - R1 і R2 — передачі заднього ходу, де R1 — повільна, а R2 — швидша передача.
 6. Натисніть (28/a) важіль зчеплення (28/4) для черв'ячного привода.
 7. Натисніть (29/a) важіль зчеплення (29/5) для тягового привода.

6.2 Припинення роботи (30)

1. Відпустіть (від'єднайте) (30/a) важелі зчеплення (30/1) для черв'ячного та тягового приводів.

Щоб запобігти замерзанню, дайте шнековому конвеєру та крильчатці попрацювати доти, доки вони не будуть максимально вільні від снігу. Змерзлий шнековий конвеєр пошкоджує клинові ремені.

Снігоочисник залишається на місці, шнековий конвеєр і крильчатка зупиняються.

6.3 Зміна передач для тягового привода (30, 31)

1. Відпустіть (від'єднайте) (30/a) важелі зчеплення (30/1) для черв'ячного та тягового приводів.
 - Змінюйте передачу завжди тільки у від'єднаному стані, в іншому випадку пристрій може бути пошкоджено!
 - Шнековий конвеєр блокується, якщо пристрій під час запуску занурений у важкий і мокрий сніг. По можливості не переривайте роботу пристрою.

2. Змінійте передачу за допомогою важеля передач (31/1).

6.4 Усунення закупорювання жолоба викидання снігу (30, 32)

І ПРИМІТКА Щоб уникнути закупорювання в разі наявності важкого та мокрого снігу, по можливості не переривайте роботу шнекового конвеєру.

Якщо сніг більше не викидається належним чином, причиною цього може бути відкладення снігу та льоду на шнековому конвеєрі та в каналі викидання.

1. Відпустіть (від'єднайте) (30/а) важелі зчеплення (30/1) для черв'ячного та тягового приводів.
2. Вимкніть двигун (25, 26).
3. Використовуйте допоміжний інструмент (32/1) для обережного видалення снігу з каналу викидання та зі шнекового конвеєра.

Якщо викидання снігу все ще недостатнє, зверніться до спеціалізованої майстерні.

7 РЕМОНТ

⚠ ПОПЕРЕДЖЕННЯ! Небезпека травмування під час ремонтних робіт. Неналежний ремонт може привести до серйозних травм і порушень нормальної роботи.

- Технічне обслуговування потрібно проводити лише в сервісних центрах виробника чи авторизованих майстернях!

У наступних випадках пристрій потребує тільки кваліфікованої перевірки:

- після наїзду на перешкоду;
- після раптової зупинки двигуна;
- після пошкодження шнекового конвеєра чи крильчатки.

8 ТЕХНІЧНЕ ОБСЛУГОВУВАННЯ ТА ДОГЛЯД

⚠ ОБЕРЕЖНО! Небезпека травмування. Рухомі деталі та деталі з гострими краями можуть призвести до травм.

- Завжди носіть захисні рукавиці під час технічного і сервісного обслуговування та очищення!
- Вимкніть двигун і переконайтесь, що він зупинився!
- Витягніть наконечник свічки запалювання!

- Очищуйте пристрій після кожного використання. Зокрема, видаліть залишки солі.
- Не оббризкуйте пристрій водою. Потрапляння води всередину може призвести до поломки (системи запалювання, карбюратора).
- Завжди замінійте пошкоджені глушники.
- Дотримуйтеся графіку технічного обслуговування.
- Дотримуйтеся керівництва по двигуну.

8.1 Графік технічного обслуговування

Перед кожним використанням

- Перевіряйте рівень мастила (див. керівництво по двигуну).
- Перевіряйте зрізні болти.
- Перевіряйте пристрій на наявність пошкодження.
- Перевіряйте відсуніть замерзлого шнекового конвеєра.

Через перші 5 годин роботи

- Замінійте моторне мастило (див. керівництво по двигуну).

Кожні 8 годин роботи

- Змащуйте шнековий конвеєр.

Кожні 3 місяці

- Перевіряйте тиск у шинах.
- Змащуйте кільце (09/1) жолоба викидання снігу за допомогою мастильниці.

Щороку

- Замінійте свічки запалювання (див. керівництво по двигуну).
- Змащуйте шнековий конвеєр.
- Замініть моторне мастило.

8.2 Змащення шнекового конвеєра (33)

За допомогою пістолета для змащення вдавить (приблизно 2–3 натискання) універсальне мастило до прес-мастильниці (33/1).

8.3 Техобслуговування колісного та черв'ячного приводів

⚠ ПОПЕРЕДЖЕННЯ! **Небезпека травмування під час техобслуговування.** Неправильне техобслуговування може привести до серйозних травм і порушень нормальної роботи.

- Регулюйте боуденівський трос тільки, якщо двигун вимкнений.
- Зупиніть двигун, якщо не вдається вимкнути колісний і черв'ячний приводи.
- Не намагайтеся відремонтувати, негайно зверніться до авторизованої майстерні.

ℹ ПРИМІТКА Наявність вологи на боуденівському тросі може призвести до корозії або замерзання. Пошкоджений боуденівський трос потребує заміни.

Регулювання боуденівського тросу

Якщо під час роботи двигуна більше не вдається увімкнути колісний або черв'ячний приводи, то треба відрегулювати відповідний боуденівський трос.

1. Ослабте контргайку (05/2).
2. Повертайте регулювальну частину боуденівського тросу (05/1) у напрямку стрілки (05/a), доки боуденівський трос більше не провисатиме (легке натягіння). Під час повертання тримайте трос, щоб він не перекручувався.
3. Контргайку (05/2) треба затягнути (05/b).
4. Щоб перевірити налаштування, запустіть двигун й увімкніть колісний і черв'ячний приводи.
5. Якщо колісний і черв'ячний приводи все ще не можуть бути безпечно з'єднанні та від'єднанні, пристрій слід доставити до авторизованої майстерні.

8.4 Заміна зрізних болтів (18, 34)

Для безпеки оператора та пристрою зрізні болти (18/1) можуть розірватися після блокування шнекового конвеєра.

ℹ ПРИМІТКА Пошкодженні зрізні болти треба замінити на оригінальні. Якщо використовуються незатверджені запчастини, пристрій може бути сильно пошкоджено!

1. Вимкніть пристрій і витягніть наконечник свічки запалювання.
2. Видаліть запобіжний шплінт (34/1).

3. Треба усунути пошкодженні зрізні болти (34/2).
4. Перевірте вал на наявність пошкоджень.
5. Встановіть нові зрізні болти (34/2) і заблокуйте їх запобіжним шплінтом (34/1).

9 УСУНЕННЯ НЕСПРАВНОСТЕЙ

⚠ ОБЕРЕЖНО! **Небезпека травмування.** Рухомі деталі та деталі з гострими краями можуть призвести до травм.

- Завжди носіть захисні рукавиці під час технічного і сервісного обслуговування та очищення!
- Вимкніть двигун і переконайтесь, що він зупинився!
- Витягніть наконечник свічки запалювання!

ℹ ПРИМІТКА У разі виникнення пошкоджень, які не зазначені в цій таблиці, або пошкоджень, з якими користувач не може впоратися сам, слід звернутися до нашої служби підтримки.

Несправність	Усунення
Двигун не працює.	Залийте бензин.
	Встановіть важіль газу в положення «Start».
	Увімкніть заслінку, активуйте праймер.
	Свічки запалювання потребують техобслуговування.
Потужність двигуна знижується.	Очистіть канал викидання снігу та корпус.
	Видаліть сніг і лід зі шнекового конвеєра та крильчатки.
	Зменшіть робочу швидкість.
Колісний привод не працює, якщо задіяно важіль зчеплення.	Відрегулюйте боуденівський трос.
	Зверніться до авторизованої майстерні.

Несправність	Усунення
Колісний привод більше неможливо зупинити (від'єднати).	<ul style="list-style-type: none"> ■ Вимкніть двигун. ■ Не намагайтеся відремонтувати! ■ Зверніться до авторизованої майстерні.
Шнековий конвеєр не обертається, якщо задіяно важіль зчеплення.	Замініть пошкоджені зрізні болти.
	Відрегулюйте боуденівський трос.
	Зверніться до авторизованої майстерні.
Шнековий конвеєр більше неможливо зупинити (від'єднати).	<ul style="list-style-type: none"> ■ Вимкніть двигун. ■ Не намагайтеся відремонтувати! ■ Зверніться до авторизованої майстерні.
Пристрій вібрує аномально сильно.	Перевірте шнековий конвеєр і крильчатку.
Пристрій тягне з одного боку.	Перевірте (відрегулюйте) тиск у шинах.
	Перевірте полозки, відрегулюйте чи замініть.

Запчастини

Див.: www.al-ko.com

10 ЗБЕРІГАННЯ

⚠ ПОПЕРЕДЖЕННЯ! Пожежо- і вибухонебезпека. Пари бензину легкозаймисті.

- Не зберігайте пристрій поблизу відкритого вогню або джерел тепла.

Після кожного використання ретельно очищайте пристрій і за потреби встановлюйте всі захисні кришки. Зберігайте пристрій у сухому місці, що закривається, недоступному для дітей.

Якщо пристрій зберігається тривалий час, наприклад, після зими, щоб уникнути пошкоджень, необхідні наступні роботи:

- Спустошення карбюратору:
 - Запустіть двигун.
 - Закрийте паливний кран.
 - Почекайте, доки двигун заглохне.
- Дайте двигуну охолонути.
- Зберігайте пристрій у сухому та недоступному для дітей і сторонніх осіб місці.
- Повністю випорожніть або заповніть паливний бак.
- Витягніть ключ живлення двигуна.
- Витягніть наконечник свічки запалювання.

11 УТИЛІЗАЦІЯ



- Використані бензин і моторне мастило не відносяться до побутового сміття. Їх слід збирати і утилізувати окремо!
- Перед утилізацією пристрою слід спорожнити паливний бак і масляний бак двигуна!
- Упаковка, прилад і приладдя виготовлені з придатних для переробки матеріалів і підлягають відповідній утилізації.

12 СЕРВІСНЕ ОБСЛУГОВУВАННЯ

Якщо у вас є питання щодо гарантії, ремонту або запасних частин, зверніться в найближчий сервісний центр AL-KO. Адресу можна знайти в Інтернеті за посиланням:

www.al-ko.com/service-contacts

13 ГАРАНТІЯ

До закінчення строку давності рекламацій, встановленого за законом, виробник усуває можливі дефекти матеріалу чи виробничий брак шляхом ремонту або заміни (на свій вибір). Строк давності визначається законодавством країни, у якій прилад було куплено.

Гарантія зберігається лише за таких умов:

- Дотримуйтеся цього посібника з експлуатації
- Використання приладу за призначенням
- Використання оригінальних запчастин

Гарантія анулюється за таких умов:

- Самовільний ремонт
- Самовільна зміна технічних характеристик
- Використання не за призначенням

Гарантія не поширюється на:

- Пошкодження лакофарбового покриття, спричинене звичайним зношуванням
- частини, що зношуються, позначені у відомості запасних частин рамкою; xxxxxx (x)
- Двигуни внутрішнього згоряння (діє гарантія виробника двигуна)

Відлік гарантійного терміну розпочинається з дати придбання виробу першим кінцевим споживачем. Дата придбання вказана в чеку. У разі виникнення гарантійного випадку зверніться з цією заявою та оригіналом квитанції, що підтверджує покупку, до свого дилера або в найближчу авторизовану сервісну службу. Це гарантійне зобов'язання не змінює встановлені законом претензії покупця до продавця.



