

# BETRIEBSANLEITUNG AKKU-AUFSITZRASENMÄHER

R85.1 Li



DE  
GB  
FR  
IT  
SI  
HR  
PL  
DK  
SE  
NO  
FI  
RU



**Inhaltsverzeichnis**

Deutsch .....	10
English .....	31
Français .....	51
Italiano .....	73
Slovenščina .....	94
Hrvatski .....	114
Polski .....	134
Dansk .....	156
Svensk .....	175
Norsk .....	194
Suomi .....	213
Русский .....	232

© 2022

AL-KO KOBBER GROUP Kötz, Germany

This documentation or excerpts therefrom may not be reproduced or disclosed to third parties without the express permission of the AL-KO KOBBER GROUP.



01

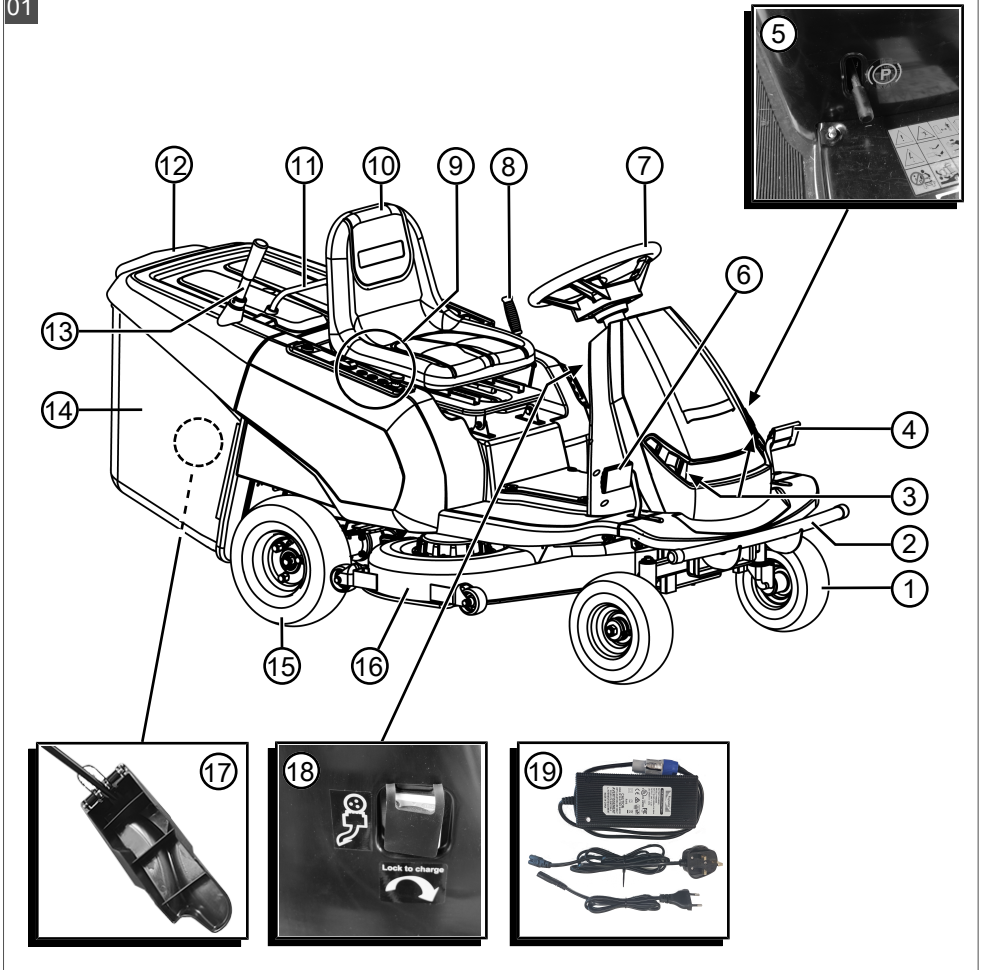



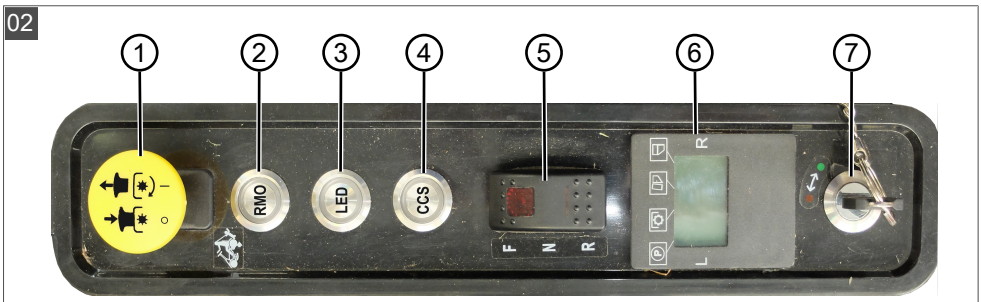

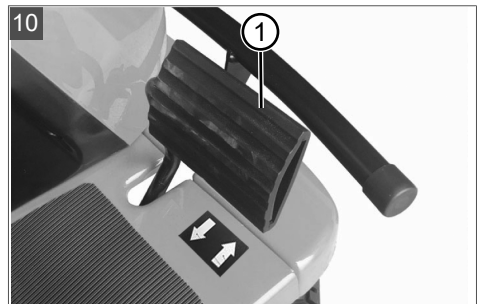
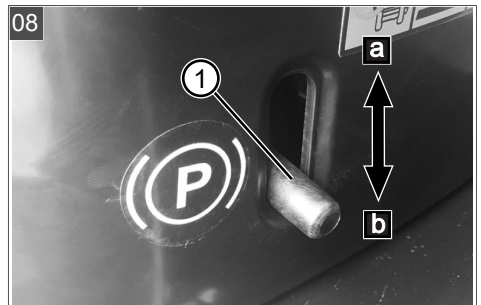
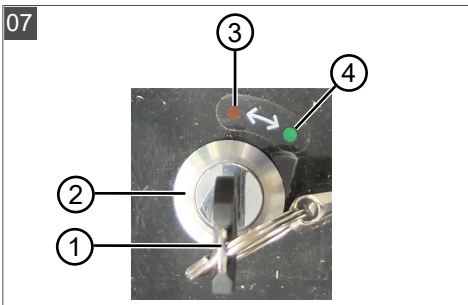
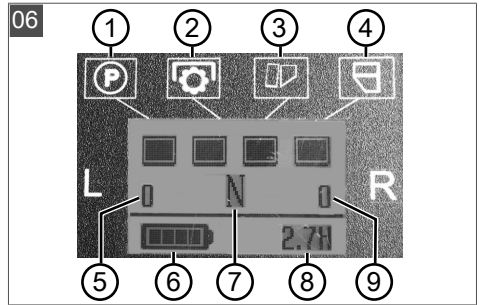
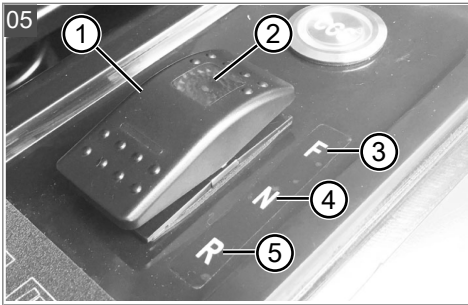
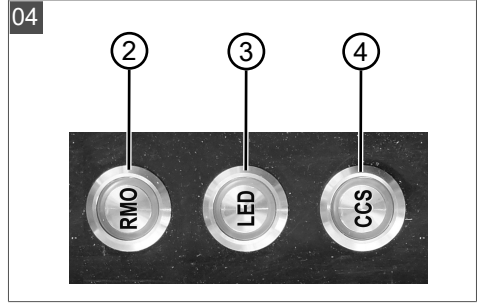
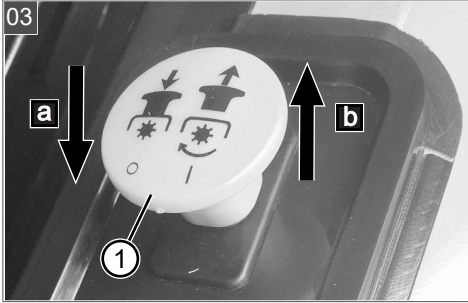

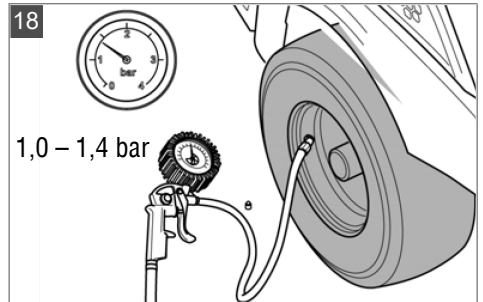
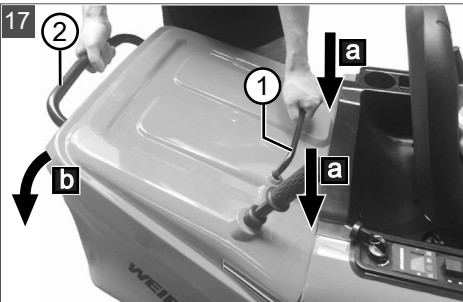
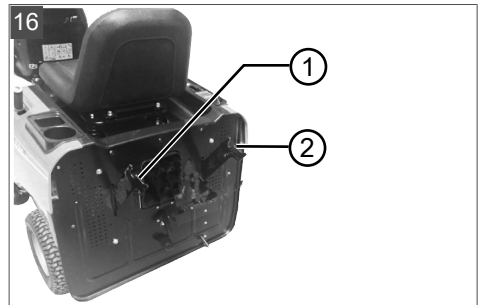
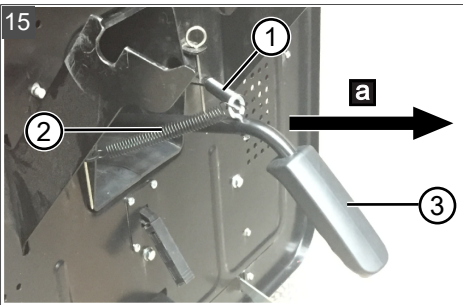
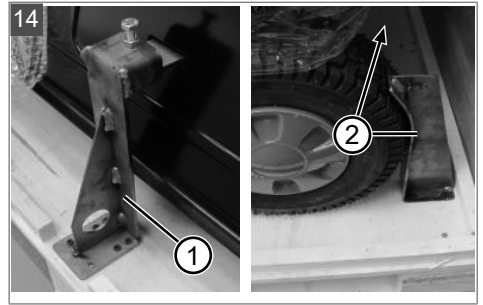
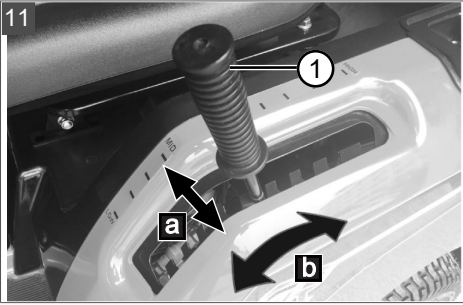

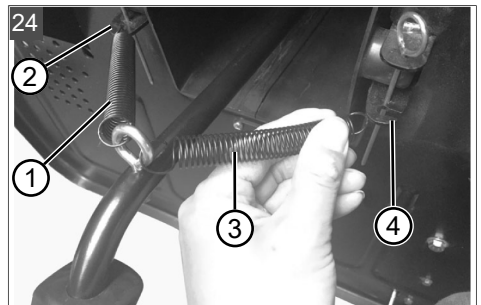
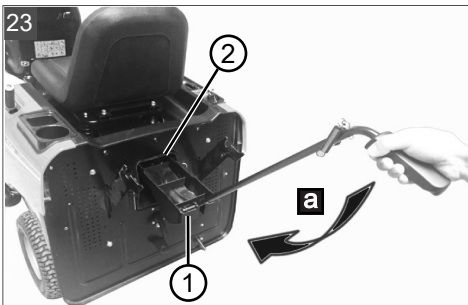
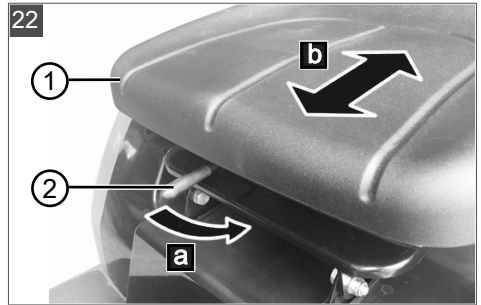
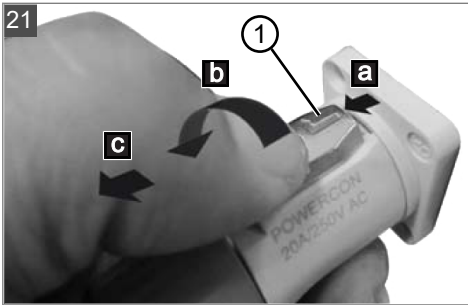
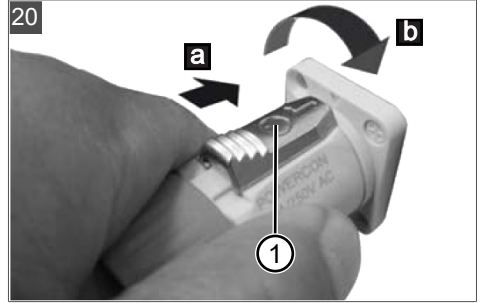
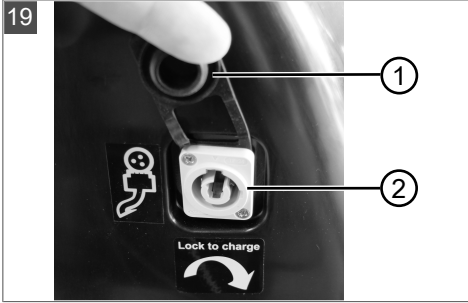





02

























	<b>R85.1 Li</b>
	127617
	(2000 x 848 x 1040) mm
	ca. 173 kg
	800 W (max. 1300 W) Modes: F, N, R
	Front: 11" X 4.00-5NHS Rear: 13" X 5.00-6NHS
	1,0 – 1,4 bar
	max. 6 km/h
	max. 5 km/h
	81 cm
	1: 25 mm, 2: 31 mm, 3: 39 mm, 4: 49 mm, 5: 61 mm, 6: 73 mm, 7: 86 mm, 8: 100 mm, 9: 113 mm, 10: 127 mm
	ca. 150 l
	2800 min <sup>-1</sup>
	2 x 800 W
	Front: 81EF13020/32F Rear: 81EF13021/32R



 <b>R85.1 Li</b>	
	0 °C – 35 °C
	LpA = 80,1 dB(A), K = 3 dB(A)
	Measured: LwA = 93,81 dB(A), K = 3 dB(A) Guaranteed: LwA = 97 dB(A)
	Left: 2,18 m/s <sup>2</sup> , K = 1,5 m/s <sup>2</sup> Right: 2,01 m/s <sup>2</sup> , K = 1,5 m/s <sup>2</sup>
	1,16 m/s <sup>2</sup> , K = 1,5 m/s <sup>2</sup>

  <b>Lithium-Polymer</b>	
	72 V
	31 Ah
	2200 Wh

 <b>Charger</b>	
	100 - 240 V AC, 50/60 Hz 2,5 A, 250 VA
	84 V / 2,5 A
	12 h (first time: 12 – 15 h)
	0 – 40 °C



**ORIGINAL-BETRIEBSANLEITUNG****Inhaltsverzeichnis**

1	Allgemeine Sicherheitshinweise für elektrische Maschinen.....	11	5.6	Prüfung der Sicherheits- und Schutzeinrichtungen .....	21
1.1	Arbeitsplatzsicherheit .....	11	5.6.1	Mähwerkkontaktschalter prüfen ...	21
1.2	Elektrische Sicherheit.....	11	5.6.2	Sitzkontaktschalter prüfen.....	21
1.3	Sicherheit von Personen .....	11	5.6.3	Kontaktschalter der Grasfangbox prüfen.....	22
1.4	Verwendung und Behandlung der elektrischen Maschine.....	12	5.6.4	Sichtprüfung des Mähdecks durchführen .....	22
1.5	Verwendung und Behandlung der akkubetriebenen Maschine .....	12	6	Bedienung .....	22
1.6	Service .....	13	6.1	Fahrersitz einstellen (22).....	22
2	Zu dieser Betriebsanleitung .....	13	6.2	Mulcheinsatz einsetzen (23, 24).....	22
2.1	Symbole auf der Titelseite.....	13	6.3	Feststellbremse aktivieren/deaktivieren .....	22
2.2	Zeichenerklärungen und Signalwörter	13	6.4	Aufsitzrasenmäher starten und stoppen.....	22
3	Produktbeschreibung .....	13	6.5	Mähwerk ein- und ausschalten .....	22
3.1	Bestimmungsgemäße Verwendung ...	13	6.6	Schnitthöhe einstellen .....	23
3.2	Möglicher vorhersehbarer Fehlgebrauch .....	14	6.7	Mit konstanter Geschwindigkeit fahren .....	23
3.3	Restrisiken .....	14	6.8	Rückwärts mähen.....	23
3.4	Sicherheits- und Schutzeinrichtungen	14	6.9	Grasfangbox entleeren .....	23
3.5	Symbole am Gerät .....	15	6.10	Scheinwerfer ein- und ausschalten ...	23
3.5.1	Sicherheitskennzeichen.....	15	7	Arbeitsverhalten und Arbeitstechnik.....	24
3.5.2	Bedienzeichen .....	16	7.1	Mähintervall .....	24
3.6	Lieferumfang .....	16	7.2	Mähen von hohem Gras .....	24
3.7	Produktübersicht (01).....	16	7.3	Mulchen .....	24
3.8	Bedienelemente (02 – 12).....	16	8	Wartung und Pflege.....	24
4	Sicherheitshinweise .....	18	8.1	Wartungsplan .....	24
4.1	Sicherheitshinweise für Aufsitzrasenmäher .....	18	8.2	Aufsitzrasenmäher reinigen.....	24
4.2	Sicherheitshinweise zum Akku.....	19	8.2.1	Grasfangbox abnehmen und reinigen .....	24
4.3	Sicherheitshinweise zum Ladegerät ..	19	8.2.2	Gehäuse und Bedienelemente reinigen .....	25
5	Inbetriebnahme.....	20	8.2.3	Auswurfkanal reinigen.....	25
5.1	Aufsitzrasenmäher auspacken (13, 14).....	20	8.2.4	Mähdeck reinigen.....	25
5.2	Mulcheinsatz entfernen (15).....	20	8.3	Schneidmesser warten .....	25
5.3	Grasfangbox einhängen und abnehmen (16, 17).....	20	9	Hilfe bei Störungen.....	25
5.4	Reifendruck prüfen (18) .....	21	9.1	Störungstabelle.....	25
5.5	Akku laden (19 – 21).....	21	9.2	Selbsttest durchführen.....	28



10	Transport .....	28
11	Lagerung.....	28
12	Entsorgung .....	28
	12.1 Akku entfernen .....	28
	12.2 Rechtliche Hinweise.....	28
13	Kundendienst/Service.....	29
14	Garantie .....	30

## 1 ALLGEMEINE SICHERHEITSHINWEISE FÜR ELEKTRISCHE MASCHINEN

**⚠️ WARNUNG!** Lesen Sie alle Sicherheitshinweise, Anweisungen, Bebilderungen und technischen Daten, mit denen diese Maschine versehen ist. Versäumnisse bei der Einhaltung der nachfolgenden Anweisungen können elektrischen Schlag, Brand und/oder schwere Verletzungen verursachen.

- **Bewahren Sie alle Sicherheitshinweise und Anweisungen für die Zukunft auf.**

*Der in den Sicherheitshinweisen verwendete Begriff "Maschine" bezieht sich auf netzbetriebene Maschinen (mit Netzleitung) oder auf akkubetriebene Maschinen (ohne Netzleitung).*

### 1.1 Arbeitsplatzsicherheit

- **Halten Sie Ihren Arbeitsbereich sauber und gut beleuchtet.** Unordnung oder unbeleuchtete Arbeitsbereiche können zu Unfällen führen.
- **Arbeiten Sie mit der Maschine nicht in explosionsgefährdeter Umgebung, in der sich brennbare Flüssigkeiten, Gase oder Stäube befinden.** Maschinen erzeugen Funken, die den Staub oder die Dämpfe entzünden können.
- **Halten Sie Kinder und andere Personen während der Benutzung der Maschine fern.** Bei Ablenkung können Sie die Kontrolle über die Maschine verlieren.

### 1.2 Elektrische Sicherheit

- **Der Anschlussstecker der Maschine muss in die Steckdose passen. Der Stecker darf in keiner Weise verändert werden. Verwenden Sie keine Adapterstecker gemeinsam mit schutzgeerdeten Maschinen.** Unveränderte Stecker und passende Steckdosen verringern das Risiko eines elektrischen Schlages.

- **Vermeiden Sie Körperkontakt mit geerdeten Oberflächen wie von Rohren, Heizungen, Herden und Kühlschränken.** Es besteht ein erhöhtes Risiko durch elektrischen Schlag, wenn Ihr Körper geerdet ist.
- **Halten Sie Maschinen von Regen oder Nässe fern.** Das Eindringen von Wasser in eine Maschine erhöht das Risiko eines elektrischen Schlages.
- **Zweckentfremden Sie die Anschlussleitung nicht, um die Maschine zu tragen, aufzuhängen oder um den Stecker aus der Steckdose zu ziehen. Halten Sie die Anschlussleitung fern von Hitze, Öl, scharfen Kanten oder sich bewegenden Teilen.** Beschädigte oder verwickelte Anschlussleitungen erhöhen das Risiko eines elektrischen Schlages.
- **Wenn Sie mit einer Maschine im Freien arbeiten, verwenden Sie nur Verlängerungsleitungen, die auch für den Außenbereich geeignet sind.** Die Anwendung einer für den Außenbereich geeigneten Verlängerungsleitung verringert das Risiko eines elektrischen Schlages.
- **Wenn der Betrieb der Maschine in feuchter Umgebung nicht vermeidbar ist, verwenden Sie einen Fehlerstromschutzschalter.** Der Einsatz eines Fehlerstromschutzschalters vermindert das Risiko eines elektrischen Schlages.

### 1.3 Sicherheit von Personen

- **Seien Sie aufmerksam, achten Sie darauf, was Sie tun, und gehen Sie mit Vernunft an die Arbeit mit einer Maschine. Benutzen Sie keine Maschine, wenn Sie müde sind oder unter dem Einfluss von Drogen, Alkohol oder Medikamenten stehen.** Ein Moment der Unachtsamkeit beim Gebrauch der Maschine kann zu ernsthaften Verletzungen führen.
- **Tragen Sie persönliche Schutzausrüstung und immer eine Schutzbrille.** Das Tragen persönlicher Schutzausrüstung, wie Staubmaske, rutschfeste Sicherheitsschuhe, Schutzhelm oder Gehörschutz, je nach Art und Einsatz der Maschine, verringert das Risiko von Verletzungen.
- **Vermeiden Sie eine unbeabsichtigte Inbetriebnahme. Vergewissern Sie sich, dass die Maschine ausgeschaltet ist, bevor Sie sie an die Stromversorgung und/oder den Akku anschließen, sie aufnehmen oder**

**tragen.** Wenn Sie beim Tragen der Maschine den Finger am Schalter haben oder die Maschine eingeschaltet an die Stromversorgung anschließen, kann dies zu Unfällen führen.

- **Entfernen Sie Einstellwerkzeuge oder Schraubenschlüssel, bevor Sie die Maschine einschalten.** Ein Werkzeug oder Schlüssel, der sich in einem drehenden Teil der Maschine befindet, kann zu Verletzungen führen.
- **Vermeiden Sie eine abnormale Körperhaltung. Sorgen Sie für einen sicheren Stand und halten Sie jederzeit das Gleichgewicht.** Dadurch können Sie die Maschine in unerwarteten Situationen besser kontrollieren.
- **Tragen Sie geeignete Kleidung. Tragen Sie keine weite Kleidung oder Schmuck. Halten Sie Haare und Kleidung fern von sich bewegenden Teilen.** Lockere Kleidung, Schmuck oder lange Haare können von sich bewegenden Teilen erfasst werden.
- **Wenn Staubabsaug- und -auffangeinrichtungen montiert werden können, sind diese anzuschließen und richtig zu verwenden.** Verwendung einer Staubabsaugung kann Gefährdungen durch Staub verringern.
- **Wiegen Sie sich nicht in falscher Sicherheit und setzen Sie sich nicht über die Sicherheitsregeln für Maschinen hinweg, auch wenn Sie nach vielfachem Gebrauch mit der Maschine vertraut sind.** Achtloses Handeln kann binnen Sekundenbruchteilen zu schweren Verletzungen führen.

#### 1.4 Verwendung und Behandlung der elektrischen Maschine

- **Überlasten Sie die Maschine nicht. Verwenden Sie für Ihre Arbeit die dafür bestimmte Maschine.** Mit der passenden Maschine arbeiten Sie besser und sicherer im angegebenen Leistungsbereich.
- **Benutzen Sie keine Maschine, deren Schalter defekt ist.** Eine Maschine, die sich nicht mehr ein- oder ausschalten lässt, ist gefährlich und muss repariert werden.
- **Ziehen Sie den Stecker aus der Steckdose und/oder entfernen Sie einen abnehmbaren Akku, bevor Sie Geräteeinstellungen vornehmen, Einsatzwerkzeugteile wechseln oder die Maschine weglegen.** Diese Vorsichtsmaßnahme verhindert den unbeabsichtigten Start der Maschine.

- **Bewahren Sie unbenutzte Maschinen außerhalb der Reichweite von Kindern auf. Lassen Sie keine Personen die Maschine benutzen, die mit dieser nicht vertraut sind oder diese Anweisungen nicht gelesen haben.** Maschinen sind gefährlich, wenn Sie von unerfahrenen Personen benutzt werden.
- **Pflegen Sie Maschinen und Einsatzwerkzeug mit Sorgfalt. Kontrollieren Sie, ob bewegliche Teile einwandfrei funktionieren und nicht klemmen, ob Teile gebrochen oder so beschädigt sind, dass die Funktion der Maschine beeinträchtigt ist. Lassen Sie beschädigte Teile vor dem Einsatz der Maschine reparieren.** Viele Unfälle haben ihre Ursache in schlecht gewarteten Maschinen.
- **Halten Sie Schneidwerkzeuge scharf und sauber.** Sorgfältig gepflegte Schneidwerkzeuge mit scharfen Schneidkanten verklemmen sich weniger und sind leichter zu führen.
- **Verwenden Sie die Maschine, Einsatzwerkzeug, Einsatzwerkzeuge usw. entsprechend diesen Anweisungen. Berücksichtigen Sie dabei die Arbeitsbedingungen und die auszuführende Tätigkeit.** Der Gebrauch von Maschinen für andere als die vorgesehenen Anwendungen kann zu gefährlichen Situationen führen.
- **Halten Sie Griffe und Griffflächen trocken, sauber und frei von Öl und Fett.** Rutschige Griffe und Griffflächen erlauben keine sichere Bedienung und Kontrolle der Maschine in unvorhergesehenen Situationen.

#### 1.5 Verwendung und Behandlung der akkubetriebenen Maschine

- **Laden Sie die Akkus nur mit Ladegeräten auf, die vom Hersteller empfohlen werden.** Durch ein Ladegerät, das für eine bestimmte Art von Akku geeignet ist, besteht Brandgefahr, wenn es mit anderen Akkus verwendet wird.
- **Verwenden Sie nur die dafür vorgesehenen Akkus in den Maschinen.** Der Gebrauch von anderen Akkus kann zu Verletzungen und Brandgefahr führen.
- **Halten Sie den nicht benutzten Akku fern von Büroklammern, Münzen, Schlüsseln, Nägeln, Schrauben oder anderen kleinen Metallgegenständen, die eine Überbrückung der Kontakte verursachen könnten.** Ein Kurzschluss zwischen den Akkukontak-

ten kann Verbrennungen oder Feuer zur Folge haben.

- **Bei falscher Anwendung kann Flüssigkeit aus dem Akku austreten. Vermeiden Sie den Kontakt damit. Bei zufälligem Kontakt mit Wasser abspülen. Wenn die Flüssigkeit in die Augen kommt, nehmen Sie zuzätzlich ärztliche Hilfe in Anspruch.** Austretende Akkuflüssigkeit kann zu Hautreizungen oder Verbrennungen führen.
- **Benutzen Sie keinen beschädigten oder veränderten Akku.** Beschädigte oder veränderte Akkus können sich unvorhersehbar verhalten und zu Feuer, Explosion oder Verletzungsgefahr führen.
- **Setzen Sie einen Akku keinem Feuer oder zu hohen Temperaturen aus.** Feuer oder Temperaturen über 130 °C können eine Explosion hervorrufen.
- **Befolgen Sie alle Anweisungen zum Laden und laden Sie den Akku oder die akkubetriebene Maschine niemals außerhalb des in der Betriebsanleitung angegebenen Temperaturbereichs.** Falsches Laden oder Laden außerhalb des zugelassenen Temperaturbereichs kann den Akku zerstören und die Brandgefahr erhöhen.

## 1.6 Service

- **Lassen Sie Ihre Maschine nur von qualifiziertem Fachpersonal und nur mit Original-Ersatzteilen reparieren.** Damit wird sichergestellt, dass die Sicherheit der Maschine erhalten bleibt.
- **Warten Sie niemals beschädigte Akkus.** Sämtliche Wartung von Akkus sollte nur durch den Hersteller oder bevollmächtigte Kundendienststellen erfolgen.

## 2 ZU DIESER BETRIEBSANLEITUNG

- Bei der deutschen Version handelt es sich um die Original-Betriebsanleitung. Alle weiteren Sprachversionen sind Übersetzungen der Original-Betriebsanleitung.
- Bewahren Sie diese Betriebsanleitung immer so auf, dass Sie darin nachlesen können, wenn Sie eine Information zum Gerät benötigen.
- Geben Sie das Gerät nur mit dieser Betriebsanleitung an andere Personen weiter.
- Lesen und beachten Sie die Sicherheits- und Warnhinweise in dieser Betriebsanleitung.

- Die Aufsitzrasenmäher werden in unterschiedlichen Ausstattungsvarianten ausgeliefert. Bitte beachten Sie, dass die Bilder vom Original abweichen können. Sollten Sie Schwierigkeiten haben die Beschreibungen nachzuvollziehen, wenden Sie sich bitte an eine Fachwerkstatt oder den Hersteller.

### 2.1 Symbole auf der Titelseite

Symbol	Bedeutung
	Lesen Sie unbedingt vor der Inbetriebnahme diese Betriebsanleitung sorgfältig durch. Dies ist die Voraussetzung für sicheres Arbeiten und störungsfreie Handhabung.
	Betriebsanleitung
	Li-Ion Akkus vorsichtig handhaben! Insbesondere die Hinweise zu Transport, Lagerung und Entsorgung in dieser Betriebsanleitung beachten!

### 2.2 Zeichenerklärungen und Signalwörter

**GEFAHR!** Zeigt eine unmittelbar gefährliche Situation an, die – wenn sie nicht vermieden wird – den Tod oder eine schwere Verletzung zur Folge hat.

**WARNUNG!** Zeigt eine potenziell gefährliche Situation an, die – wenn sie nicht vermieden wird – den Tod oder eine schwere Verletzung zur Folge haben könnte.

**VORSICHT!** Zeigt eine potenziell gefährliche Situation an, die – wenn sie nicht vermieden wird – eine geringfügige oder mäßige Verletzung zur Folge haben könnte.

**ACHTUNG!** Zeigt eine Situation an, die – wenn sie nicht vermieden wird – Sachschäden zur Folge haben könnte.

**HINWEIS** Spezielle Hinweise zur besseren Verständlichkeit und Handhabung.

## 3 PRODUKTBESCHREIBUNG

### 3.1 Bestimmungsgemäße Verwendung

Der Aufsitzrasenmäher ist zum Mähen privater Haus- und Hobbygärten mit max. 12° (21 %)

Hangneigung bestimmt. Zusätzliche Anwendungen, wie z. B. Mulchen sind nur unter Verwendung des Original-Zubehörs und unter Einhaltung der maximalen Belastungswerte gestattet.

Dieses Gerät ist ausschließlich für den Einsatz im privaten Bereich bestimmt. Jede andere Verwendung sowie unerlaubte Um- oder Anbauten werden als Zweckentfremdung angesehen und haben den Ausschluss der Gewährleistung sowie den Verlust der Konformität (CE-Zeichen) und die Ablehnung jeder Verantwortung gegenüber Schäden des Benutzers oder Dritter seitens des Herstellers zur Folge.

### 3.2 Möglicher vorhersehbarer Fehlgebrauch

Der Aufsitzrasenmäher ist nicht für den gewerblichen Einsatz in öffentlichen Parks, Sportstätten, Land- und Forstwirtschaft konzipiert.

**⚠️ WARNUNG! Gefahren durch Überbelastung des Aufsitzrasenmähers!** Achten Sie darauf, die zulässigen Steigungen/Gefälle nicht zu überschreiten. Eine Überschreitung kann die Bremsleistung des Aufsitzrasenmähers überfordern und zu gefährlichen Situationen führen!

**ℹ️ HINWEIS** Beachten Sie, dass der Aufsitzrasenmäher keine Straßenzulassung besitzt und damit nicht auf öffentlichen Straßen betrieben werden darf!

### 3.3 Restrisiken

Auch bei sachgemäßer Verwendung des Geräts bleibt immer ein gewisses Restrisiko, das nicht ausgeschlossen werden kann. Aus Art und Konstruktion des Geräts können die folgenden potenziellen Gefährdungen je nach Verwendung abgeleitet werden:

- Wegschleudern von Schnittgut, Erde und kleinen Steinen.
- Einatmen von Schnittgutpartikeln, wenn kein Atemschutz getragen wird.
- Schnittverletzungen beim Hineingreifen in das sich drehende Schneidmesser.

### 3.4 Sicherheits- und Schutzeinrichtungen

**⚠️ WARNUNG! Gefahr durch entfernte oder manipulierte Schutzeinrichtungen!** Jeglicher Betrieb mit entfernten oder manipulierten Schutzeinrichtungen ist verboten. Defekte Schutzeinrichtungen müssen umgehend repariert oder ausgetauscht werden!

Die hier genannten Sicherheits- und Schutzeinrichtungen sind Bestandteile des Sicherheitskon-

zepts zur Verhinderung von Gefährdungen des Benutzers. Durch dieses Sicherheitskonzept lässt sich der Aufsitzrasenmäher durch das Drehen des Sicherheitsschlüssels nur unter folgenden Bedingungen einschalten:

- Der Fahrmotor ist aus.
- Das Mähwerk ist ausgeschaltet.
- Der Benutzer sitzt auf dem Fahrersitz.
- Der Fahrmodus-Schalter ist auf **N** (Neutral) gestellt.

#### Schlüssel-Drehschalter

Der Aufsitzrasenmäher kann nur eingeschaltet werden, wenn der Sicherheitsschlüssel in den Schlüssel-Drehschalter eingesteckt ist und auf Grün (ON-Position) gedreht wird (siehe *Kapitel 3.8 "Bedienelemente (02 – 12)", Seite 16*).

#### Mähwerkkontaktschalter

Der Mähwerkkontaktschalter stellt sicher, dass sich der Aufsitzrasenmäher nur mit ausgeschaltetem Mähwerk einschalten lässt (siehe *Kapitel 5.6.1 "Mähwerkkontaktschalter prüfen", Seite 21*).

#### Sitzkontaktschalter

Der Sitzkontaktschalter stellt sicher, dass sich sowohl der Aufsitzrasenmäher nicht einschalten lässt, als auch sich die Motoren für den Fahrantrieb und für das Mähwerk ausschalten, sobald sich keine Person auf dem Fahrersitz befindet (siehe *Kapitel 5.6.2 "Sitzkontaktschalter prüfen", Seite 21*).

Dieses Sicherheitskonzept wird für die Mähwerksmotoren um das im folgenden Absatz "Kontaktschalter der Grasfangbox" beschriebene Verhalten erweitert.

#### Kontaktschalter der Grasfangbox

Der Kontaktschalter der Grasfangbox stellt sicher:

- dass sich die Mähwerksmotoren nicht einschalten lassen, wenn die Grasfangbox nicht korrekt eingehängt ist.
- dass sich die Mähwerksmotoren abschalten, sobald die Grasfangbox bei eingeschaltetem Mähwerk nicht korrekt eingehängt ist.

Prüfen des Kontaktschalters: siehe *Kapitel 5.6.3 "Kontaktschalter der Grasfangbox prüfen", Seite 22*.

#### Gehäuse des Mähdecks

Das Gehäuse des Mähdecks verhindert den Kontakt mit den Schneidmessern und das Wegschleudern von Gegenständen, z. B. Steinen

(siehe Kapitel 5.6.4 "Sichtprüfung des Mähdecks durchführen", Seite 22).

### 3.5 Symbole am Gerät



#### 3.5.1 Sicherheitskennzeichen

Symbol	Bedeutung
	Allgemeines Warnzeichen. Besondere Vorsicht bei der Handhabung!
	Verletzungsgefahr durch herausgeschleuderte Gegenstände!
	Während des Mähens sind weitere Personen, besonders Kinder und Tiere vom Arbeitsbereich fernzuhalten.
	Vor der Inbetriebnahme die Betriebsanleitung lesen!
	Warten Sie, bis das Mähwerk stillsteht bevor sie es berühren. Das Mähwerk läuft nach dem Ausschalten nach und kann schwere Verletzungen hervorrufen.
	Gefahr eines Stromschlages beim Berühren spannungsführender Teile! Halten Sie flexible Stromleitungen vom Mähwerk oder anderen beweglichen Maschinenteilen fern.
	Hände und Füße vom Schneidwerk fernhalten!
	Vor Wartungs- und Reparaturarbeiten Gerät ausschalten und Sicherheitsschlüssel ziehen!

Symbol	Bedeutung
	Das Gerät nicht bei Regen oder auf nassem Rasen benutzen! Gerät nicht im Freien lagern!
	Gerät nicht mit Wasser abspritzen!
	Keine Passagiere mitnehmen!
	Nicht an Hängen über 12° (21 %) Neigung fahren!
	Aufsitzrasenmäher und Mähwerk nicht mit Gartenschlauch oder Hochdruckreiniger abspritzen!
	Augen- und Gehörschutz tragen!

Symbol	Bedeutung
	Gerät sofort stoppen, wenn eine andere Person in der Nähe ist!
Besondere Vorsicht bei der Rückwärtsfahrt!	
	Hände und Füße vom Mähwerk fernhalten!

### 3.5.2 Bedienzeichen

Symbol	Bedeutung
	Kollisionsgefahr beim Rückwärtsmähen! Beobachten Sie das rückwärtige Umfeld besonders aufmerksam!
	Grasfangbox beim Einhängen genau ausrichten!
	Fahrpedal
	Bremspedal
	Feststellhebel für Bremspedal
	Ladebuchse
	Ladestecker nach dem Einstecken im Uhrzeigersinn festdrehen.

### 3.6 Lieferumfang

Zum Lieferumfang gehören die hier aufgelisteten Positionen. Prüfen Sie, ob alle Positionen enthalten sind:

- Aufsitzrasenmäher mit Grasfangbox
- Mulcheinsatz im Aufsitzrasenmäher
- Ladegerät mit Ladekabel und 2 Netzkabeln (EU, UK)
- Betriebsanleitung

### 3.7 Produktübersicht (01)

Pos.	Bauteil
1	Vorderräder, gelenkt

Pos.	Bauteil
2	Stoßstange
3	Scheinwerfer
4	Bremspedal
5	Feststellhebel für Bremspedal
6	Fahrpedal
7	Lenkrad
8	Einstellhebel für Schnitthöhe
9	Bedienfeld
10	Fahrersitz
11	Vorderer Tragegriff der Grasfangbox
12	Hinterer Tragegriff der Grasfangbox
13	Teleskophebel der Grasfangbox
14	Grasfangbox
15	Hinterräder, angetrieben
16	Mähdeck
17	Mulcheinsatz
18	Ladebuchse
19	Ladegerät mit Ladekabel und 2 Netzkabeln (EU, UK)

### 3.8 Bedienelemente (02 – 12)

#### Bedienfeld (02)

Pos.	Bedienelement
1	Druck-/Zugschalter für Mähwerk
2	Taster RMO (s. u.)
3	Taster LED (s. u.)
4	Taster CCS (s. u.)
5	Fahrmodus-Schalter
6	Zentrale Statusanzeige
7	Schlüsselschalter

#### Druck-/Zugschalter für Mähwerk (03)

Pos.	Beschreibung
1	Druck-/Zugschalter für Mähwerk
a	Schalter nach unten drücken: Mähwerk ausschalten.

Pos.	Beschreibung
b	Schalter nach oben ziehen: Mähwerk einschalten.

#### Taster RMO, LED, CCS (04)

Pos.	Beschreibung
2	<b>RMO:</b> Rückwärtsmähen ein-/ausschalten (RMO: Reverse Mowing Mode).
3	<b>LED:</b> Scheinwerfer ein-/ausschalten (LED: Light-Emitting Diode).
4	<b>CCS:</b> Konstante Geschwindigkeit einschalten (CCS: Cruise Control System).

#### Fahrmodus-Schalter (05)

Pos.	Beschreibung
1	Fahrmodus-Schalter
2	LED: Leuchtet, wenn Fahrmodus F eingeschaltet.
3	Fahrmodus <b>F:</b> Vorwärts fahren (F: Forward).
4	Fahrmodus <b>N:</b> Aufsitzrasenmäher steht (N: Neutral).
5	Fahrmodus <b>R:</b> Rückwärts fahren (R: Reverse).

#### Zentrale Statusanzeige (06)

Wenn der Aufsitzrasenmäher fahrbereit ist, leuchten alle vier Betriebszustandsanzeigen (06/1) bis 06/4).

Pos.	Anzeige	leuchtet	leuchtet nicht
1	Feststellhebel für Bremspedal	Bremspedal locker	Bremspedal festgestellt
2	Mähwerk	Mähwerk ist ausgeschaltet	Mähwerk ist eingeschaltet
3	Grasfangbox	Box geschlossen	Box gekippt oder nicht richtig eingehängt.
4	Füllstandsanzeige	Box leer	Box voll

Pos.	Anzeige
5	Drehzahl linker Mähwerksmotor in [1/min]
6	Ladezustandsanzeige für Akku
7	Fahrmodus F, N oder R (s. o.)
8	Gesamte Betriebsdauer des Aufsitzrasenmähers in [h]
9	Drehzahl rechter Mähwerksmotor in [1/min]

#### Schlüssel-Dreheschalter (07)

Pos.	Beschreibung
1	Sicherheitsschlüssel
2	Schlüssel-Dreheschalter
3	Rot (OFF-Position): Strom abgeschaltet.
4	Grün (ON-Position): Strom eingeschaltet.

#### Feststellhebel für Bremspedal (08)

Pos.	Beschreibung
1	Feststellhebel für Bremspedal
a	Nach oben drücken: Bremspedal feststellen, d.h. Aufsitzrasenmäher steht.
b	Nach unten drücken: Bremspedal lösen.

#### Bremspedal (09)

Pos.	Beschreibung
1	Bremspedal, links am Aufsitzrasenmäher

#### Fahrpedal (10)

Pos.	Beschreibung
1	Fahrpedal, rechts am Aufsitzrasenmäher

#### Einstellhebel für Schnitthöhe (11)

Pos.	Beschreibung
1	Einstellhebel für Schnitthöhe
a	Hebel zum Aus- und Einrasten zur Seite bewegen.



Pos.	Beschreibung
b	Hebel zum Einstellen der Schnitthöhe nach oben oder unten drücken (10 Stufen).

#### Teleskophebel der Grasfangbox (12)

Pos.	Beschreibung
1	Teleskophebel der Grasfangbox
a	Hebel herausziehen.
b	Hebel zum Entleeren nach vorne drücken.

## 4 SICHERHEITSHINWEISE

### 4.1 Sicherheitshinweise für Aufsitzrasenmäher

#### Training

- Lesen Sie die Betriebsanleitung sorgfältig. Machen Sie sich mit den Stellteilen und dem richtigen Gebrauch des Geräts vertraut.
- Erlauben Sie niemals Kindern oder anderen Personen, die die Betriebsanleitung nicht kennen, den Rasenmäher zu benutzen.
  - Kinder und Jugendliche sollten beaufsichtigt werden, damit sie nicht mit dem Gerät spielen.
  - Reinigung und Wartung dürfen nicht von Kindern durchgeführt werden.
  - Örtliche Bestimmungen können das Mindestalter des Benutzers festlegen.
- Mähen Sie niemals, während Personen, besonders Kinder oder Tiere in der Nähe sind. Dritte aus dem Gefahrenbereich fernhalten.
- Denken Sie daran, dass Sie als Benutzer für Unfälle mit anderen Personen oder deren Eigentum verantwortlich sind.

#### Vorbereitende Maßnahmen

- Tragen Sie beim Betrieb des Geräts immer festes Schuhwerk und lange Hosen. Betreiben Sie das Gerät nicht barfußig oder in leichten Sandalen. Vermeiden Sie das Tragen loser Kleidung oder Kleidung mit hängenden Schnüren oder Gürteln.
- Überprüfen Sie das Gelände, auf dem das Gerät eingesetzt wird, und entfernen Sie alle Gegenstände, die vom Gerät erfasst und weggeschleudert werden können (z. B. Steine, Spielzeug, Stöcke, Drähte).

- Prüfen Sie immer vor dem Gebrauch des Geräts, ob die Schneidmesser, Befestigungsbolzen und die gesamte Schneideinheit abgenutzt oder beschädigt sind. Abgenutzte oder beschädigte Schneidmesser und Befestigungsbolzen dürfen zur Vermeidung einer Unwucht nur satzweise ausgetauscht werden. Abgenutzte oder beschädigte Hinweisschilder müssen ersetzt werden.

#### Handhabung

- Mähen Sie nicht oder mit besonderer Vorsicht in schwer befahrbarem Gelände in dem der Aufsitzrasenmäher umkippen könnte, z. B. an Hängen, in der Nähe von Gräben oder Böschungen, an Deichen oder nahegelegenen Müllhalden.
- Mähen Sie nicht an Hängen mit einer Neigung, welche die in den technischen Daten angegebene Neigung überschreitet. Nie quer zum Hang fahren.
- Seien Sie besonders vorsichtig, wenn Sie die Fahrtrichtung am Hang ändern.
- Beachten Sie die örtlichen, kommunal erlaubten Betriebszeiten.
- Mähen Sie nur bei Tageslicht oder bei guter künstlicher Beleuchtung.
- Arbeiten Sie mit dem Gerät nicht bei schlechten Witterungsverhältnissen, insbesondere bei Regen oder aufziehenden Gewittern. Kein Schutz vor Blitzschlag!
- Benutzen Sie das Gerät niemals mit beschädigten Schutzeinrichtungen oder Schutzgittern oder ohne angebaute Schutzeinrichtungen, z. B. Prallbleche und/oder Grasfangeinrichtungen. Beschädigte Schutzeinrichtungen und -abdeckungen sind zu ersetzen, fehlende Schutzeinrichtungen und -abdeckungen sind richtig anzubringen.
- Führen Sie niemals Hände oder Füße an oder unter sich drehende Teile.
- Es dürfen keine Passagiere auf dem Gerät mitgenommen werden.
- Vermeiden Sie – wenn möglich – den Einsatz des Geräts bei nassem Gras. Nasses Gras verklumpt und kann das Mähwerk und den Auswurfkanal verstopfen.
- Schalten Sie das Mähwerk aus und heben Sie es zur Vermeidung von Beschädigungen bis zur maximalen Position an, wenn Sie über nicht zu mähende Flächen fahren, die steinig oder unebenen sind.



- Aktivieren Sie vor dem Verlassen und Parken des Aufsitzrasenmähers die Feststellbremse, um ein Wegrollen zu verhindern.
- Schalten Sie den Aufsitzrasenmäher aus und ziehen Sie den Sicherheitsschlüssel ab. Vergewissern Sie sich, dass alle sich bewegenden Teile zum vollständigen Stillstand gekommen sind:
  - wann immer Sie den Aufsitzrasenmäher verlassen,
  - bevor Sie Blockierungen lösen oder Verstopfungen im Auswurfkanal beseitigen,
  - bevor Sie den Aufsitzrasenmäher überprüfen, reinigen oder Arbeiten an ihm durchführen,
  - wenn ein Fremdkörper getroffen wurde. Suchen Sie nach Beschädigungen am Aufsitzrasenmäher und führen Sie die erforderlichen Reparaturen durch, bevor Sie erneut starten und mit dem Aufsitzrasenmäher arbeiten.
- Falls der Aufsitzrasenmäher anfängt, ungewöhnlich stark zu vibrieren, ist eine sofortige Überprüfung erforderlich:
  - Suchen Sie nach Beschädigungen.
  - Führen Sie die erforderlichen Reparaturen beschädigter Teile durch.
  - Sorgen Sie dafür, dass alle Muttern, Bolzen und Schrauben fest angezogen sind.

### Wartung, Lagerung und Transport

- Reparaturen an dem Gerät haben durch den Hersteller bzw. einer seiner Kundendienststellen zu erfolgen.
- Sorgen Sie dafür, dass alle Muttern, Bolzen und Schrauben fest angezogen sind und das Gerät in einem sicheren Arbeitszustand ist.
- Prüfen Sie regelmäßig die Grasfangeinrichtung auf Verschleiß oder Verlust der Funktionsfähigkeit.
- Ersetzen Sie aus Sicherheitsgründen abgenutzte oder beschädigte Teile.
- Achten Sie darauf, dass bei Geräten mit mehreren Schneidmessern die Bewegung eines Schneidmessers zu Drehungen der übrigen Schneidmesser führen kann.
- Achten Sie beim Warten der Schneidmesser darauf, dass selbst dann, wenn die Spannungsquelle abgeschaltet ist, die Schneidmesser bewegt werden können.
- Ersetzen Sie aus Sicherheitsgründen abgenutzte oder beschädigte Teile. Verwenden

Sie ausschließlich Originalersatzteile und -zubehör.

- Der Aufsitzrasenmäher hat keine Straßenzulassung und darf öffentliche Wege und Straßen nicht befahren.
- Dieser Aufsitzrasenmäher darf nicht abgeschleppt werden. Für den Transport auf öffentlichen Verkehrswegen ein geeignetes Fahrzeug verwenden.
- Der Aufsitzrasenmäher kann durch sein Eigengewicht schwere Verletzungen verursachen. Beim Auf- und Abladen des Aufsitzrasenmähers zum Transport in einem Fahrzeug oder Anhänger ist mit besonderer Vorsicht vorzugehen.

### 4.2 Sicherheitshinweise zum Akku

Dieser Abschnitt nennt alle grundlegenden Sicherheitshinweise, die bei der Benutzung des Akkus zu beachten sind. Lesen Sie diese Hinweise!

- Den Akku vor dem ersten Gebrauch vollständig aufladen und dafür stets das angegebene Ladegerät verwenden. Die Angaben in dieser Betriebsanleitung zum Aufladen des Akkus einhalten.
- Betreiben Sie den Akku nicht in explosions- und brandgefährdeten Umgebungen.
- Setzen Sie den Akku beim Betreiben mit dem Gerät nicht Nässe und Feuchtigkeit aus.
- Den Akku vor Hitze, Öl und Feuer schützen, damit er nicht beschädigt wird und keine Dämpfe und Elektrolytflüssigkeiten austreten können. Es besteht Explosionsgefahr!
- Akku nicht öffnen, zerlegen oder zerkleinern. Es besteht Stromschlag- und Kurzschlussgefahr.
- Bei unsachgemäßer Nutzung und beschädigtem Akku können Dämpfe und Elektrolytflüssigkeit austreten. Den Raum ausreichend lüften und bei Beschwerden einen Arzt aufsuchen.  
Bei Kontakt mit Elektrolytflüssigkeit diese gründlich abwaschen und Augen sofort gründlich ausspülen. Danach einen Arzt aufsuchen.

### 4.3 Sicherheitshinweise zum Ladegerät

Dieser Abschnitt nennt alle grundlegenden Sicherheits- und Warnhinweise, die bei der Benutzung des Ladegerätes zu beachten sind. Lesen Sie diese Hinweise!

- Benutzen Sie das Ladegerät nur bestimmungsgemäß, d. h. zum Laden des vorgese-

hnen Akkus. Nur Original Akkus von AL-KO mit dem Ladegerät laden.

- Vor jeder Nutzung das gesamte Ladegerät sowie insbesondere das Netzkabel auf Beschädigungen prüfen. Das Gerät nur in einwandfreiem Zustand benutzen.
- Betreiben Sie das Ladegerät nicht in explosions- und brandgefährdeten Umgebungen.
- Betreiben Sie das Ladegerät nur in Innenräumen und setzen Sie es nicht Nässe und Feuchtigkeit aus.
- Beim Ladevorgang das Ladegerät nicht abdecken.
- Vor dem Anschließen des Ladegerätes in Erfahrung bringen, ob die in den technischen Daten genannte Netzspannung verfügbar ist.
- Das Netzkabel nur zum Anschließen des Ladegerätes verwenden, nicht zweckentfremden. Ladegerät nicht am Netzkabel tragen, und den Netzstecker nicht durch Ziehen am Netzkabel aus der Steckdose ziehen.
- Das Netzkabel vor Hitze, Öl und scharfen Kanten schützen, damit es nicht beschädigt wird.
- Ladegerät nicht öffnen. Es besteht Stromschlag- und Kurzschlussgefahr.
- Lassen Sie das Ladegerät zu Ihrer Sicherheit nur von qualifiziertem Fachpersonal und mit Original-Ersatzteilen reparieren.
- Unbenutztes Ladegerät trocken und an einem abgeschlossenen Ort lagern. Unbefugte Personen und Kinder dürfen keinen Zugriff auf das Ladegerät haben.

## 5 INBETRIEBNAHME

### 5.1 Aufsitzrasenmäher auspacken (13, 14)

Der Aufsitzrasenmäher wird in einer Holzkiste verpackt geliefert. Wählen Sie für das Auspacken eine ebene und feste Fläche mit ausreichendem Freiraum für die Handhabung des Aufsitzrasenmähers und der Verpackung. Verwenden Sie für alle Arbeiten das jeweils geeignete Werkzeug.

**⚠ WARNUNG! Gefahr von Personenschäden und der Beschädigung des Mähwerks!**  
Durch unsachgemäßes Abladen des Aufsitzrasenmähers von der Holzpalette können Personen verletzt und das Mähwerk des Aufsitzmähers beschädigt werden.

- Laden Sie den Aufsitzrasenmäher so ab, wie in den nachfolgenden Schritten beschrieben.

1. Deckel und Seitenwände (13/1) vorsichtig vom Palettenboden (13/2) abnehmen.
2. Verpackungsfolie entfernen.
3. Grasfangbox (13/3) abheben.
4. Zubehörteile (13/4) entnehmen.
5. Verpackungsfolien entfernen.
6. Lieferumfang prüfen (siehe Kapitel 3.6 "Lieferumfang", Seite 16).
7. Hintere Transportsicherung (14/1) und vordere Transportsicherungen (14/2) entfernen.
8. Verladerampe mit geeigneter Breite, rutschfester Oberfläche und ausreichender Festigkeit dicht an den Palettenboden stellen.
9. Mähdeck in die obere Position stellen (siehe Kapitel 6.6 "Schnitthöhe einstellen", Seite 23).
10. Feststellbremse deaktivieren (siehe Kapitel 6.3 "Feststellbremse aktivieren/deaktivieren", Seite 22).
11. Aufsitzrasenmäher – mindestens zu zweit – über die Verladerampe vorsichtig vom Palettenboden herunterrollen.
12. Feststellbremse aktivieren (siehe Kapitel 6.3 "Feststellbremse aktivieren/deaktivieren", Seite 22).

### 5.2 Mulcheinsatz entfernen (15)

Der Mulcheinsatz wurde für den Transport in den Aufsitzrasenmäher eingesteckt. Um den Aufsitzrasenmäher mit der Grasfangbox betreiben zu können, muss er entfernt werden.

1. Die Federn (15/1) und (15/2) aushängen.
2. Mulcheinsatz am Griff (15/3) aus dem Auswurfschacht herausziehen(15/a).

### 5.3 Grasfangbox einhängen und abnehmen (16, 17)

#### Grasfangbox einhängen

1. Grasfangbox in die beiden Haken (16/1, 16/2) am Aufsitzrasenmäher angekippt einhängen (17/a). Die Grasfangbox dabei am vorderen Tragegriff (17/1) und am hinteren Tragegriff (17/2) anfassen.  
**Hinweis:** Die Grasfangbox muss symmetrisch eingehängt werden.
2. Grasfangbox nach unten kippen (17/b), bis sie am Aufsitzrasenmäher anliegt und einrastet.
3. Überprüfen Sie den korrekten Sitz der Grasfangbox.

## Grasfangbox abnehmen

Gehen Sie zum Abnehmen der Grasfangbox in der umgekehrten Reihenfolge vor.

### 5.4 Reifendruck prüfen (18)

Der korrekte Reifendruck ist eine wichtige Voraussetzung für ein korrekt stehendes Mähwerk und somit auch für einen gleichförmig gemähten Rasen.

1. Reifendruck in regelmäßigen Abständen kontrollieren (siehe technische Daten).
2. Bei zu wenig Reifendruck: Reifen mit einer handelsüblichen Fußluftpumpe aufpumpen.

**HINWEIS** 1 PSI = 0,07 bar.

### 5.5 Akku laden (19 – 21)

**HINWEIS** Den Akku vor dem ersten Gebrauch vollständig aufladen. Der Akku kann in jedem beliebigen Ladezustand geladen werden.

Laden Sie den Akku beim ersten Aufladen ununterbrochen für 12 bis 15 Stunden auf, damit er die volle Kapazität erreicht. Die Umgebungstemperatur muss zwischen 0 und 40 °C liegen.

Auf der zentralen Statusanzeige (06) finden Sie die Ladezustandsanzeige (06/6) für den Akku.

**ACHTUNG! Kurzschlussgefahr.** Ein kurzgeschlossener offener Ladestecker kann zu einem Brand führen.

- Halten Sie das hier beschriebene Vorgehen zum Starten und Beenden des Ladevorgangs unbedingt ein.

## Ladevorgang starten

1. Aufsitzrasenmäher in die Nähe der Netzsteckdose fahren und stoppen.
2. Sicherheitsschlüssel auf Rot (OFF-Position) drehen.
3. Abdeckung (19/1) der Ladebuchse (19/2) aufklappen.
4. Ladestecker mit dem Entriegelungsknopf (20/1) nach oben in die Ladebuchse stecken (20/a).
5. Ladestecker im Uhrzeigersinn festdrehen (20/b).
6. Netzstecker des Ladegeräts in die Steckdose stecken. Der Ladevorgang beginnt.

## LED am Ladegerät

- LED leuchtet rot: Akku ist noch nicht vollgeladen.
- LED leuchtet grün: Akku ist vollgeladen.

## Ladevorgang beenden

1. Netzstecker des Ladegeräts aus der Steckdose ziehen.
2. Entriegelungsknopf (21/1) am Ladestecker zurückschieben (21/a).
3. Ladestecker gegen den Uhrzeigersinn drehen (21/b) und herausziehen (21/c).

### 5.6 Prüfung der Sicherheits- und Schutzeinrichtungen

Prüfen Sie die Sicherheits- und Schutzeinrichtungen vor jedem Start des Aufsitzrasenmähers.

Führen Sie alle Prüfungen auf ebenem Untergrund durch, damit der Aufsitzrasenmäher nicht ungewollt rollen kann.

**⚠️ WARNUNG! Gefahr bei der Prüfung der Sicherheitseinrichtungen!** Die Sicherheitseinrichtungen dürfen nur vom Fahrersitz aus geprüft werden, und wenn sich keine weiteren Personen oder Tiere in der Nähe aufhalten!

Funktion der Sicherheits- und Schutzeinrichtungen: siehe *Kapitel 3.4 "Sicherheits- und Schutzeinrichtungen"*, Seite 14.

#### 5.6.1 Mähwerkkontaktschalter prüfen

*Voraussetzungen:* Der Fahrmotor ist aus und die Feststellbremse ist aktiviert.

1. Auf den Fahrersitz setzen.
2. Druck-/Zugschalter (03/1) zum Einschalten des Mähwerks nach oben ziehen.
3. Fahrmodus-Schalter (05/1) auf **N** stellen.
4. Sicherheitsschlüssel (07/1) auf Grün (ON-Position) drehen.

**HINWEIS** Die Motoren für den Fahrantrieb und für das Mähwerk dürfen nicht starten!

#### 5.6.2 Sitzkontaktschalter prüfen

*Voraussetzungen:* Der Fahrmotor ist aus und die Feststellbremse ist aktiviert.

1. Auf den Fahrersitz setzen.
2. Druck-/Zugschalter (03/1) zum Ausschalten des Mähwerks nach unten drücken.
3. Fahrmodus-Schalter (05/1) auf **N** stellen.
4. Sicherheitsschlüssel (07/1) auf **Grün** (ON-Position) drehen.
5. Zum Deaktivieren der Feststellbremse auf das Bremspedal (09/1) treten und wieder loslassen.
6. Druck-/Zugschalter (03/1) zum Einschalten des Mähwerks nach oben ziehen.

- Sitz durch kurzes Aufstehen entlasten, jedoch nicht absteigen!

**HINWEIS** Die Motoren für den Fahrtrieb und für das Mähwerk müssen sich abschalten!

### 5.6.3 Kontaktschalter der Grasfangbox prüfen

*Voraussetzungen:* Der Fahrmotor ist aus und die Feststellbremse ist aktiviert.

- Auf den Fahrersitz setzen.
- Druck-/Zugschalter (03/1) zum Ausschalten des Mähwerks nach unten drücken.
- Fahrmodus-Schalter (05/1) auf **N** stellen.
- Sicherheitsschlüssel (07/1) auf **Grün** (ON-Position) drehen.
- Zum Deaktivieren der Feststellbremse auf das Bremspedal (09/1) treten und wieder loslassen.
- Druck-/Zugschalter (03/1) zum Einschalten des Mähwerks nach oben ziehen.
- Leere Grasfangbox leicht anheben.

**HINWEIS** Die Motoren für das Mähwerk müssen sich abschalten!

### 5.6.4 Sichtprüfung des Mähdecks durchführen

Prüfen Sie, ob das Gehäuse des Mähdecks unbeschädigt ist und somit keinen Zugriff auf die Schneidmesser zulässt. Suchen Sie bei Beschädigungen eine Kundendienstwerkstatt auf.

## 6 BEDIENUNG

### 6.1 Fahrersitz einstellen (22)

Zur Verbesserung des Sitzkomforts können Sie den Fahrersitz (22/1) nach vorne oder nach hinten verschieben.

- Entriegelungshebel (22/2) nach links drücken (22/a).
- Fahrersitz nach vorne oder hinten verschieben (22/b).
- Entriegelungshebel zum Feststellen in der neuen Position loslassen.

### 6.2 Mulcheinsatz einsetzen (23, 24)

- Grasfangbox abnehmen (siehe *Kapitel 5.3 "Grasfangbox einhängen und abnehmen (16, 17)", Seite 20*).
- Mulcheinsatz (23/1) bis zum Anschlag in den Auswurfschacht (23/2) hineinschieben (23/a).

- Die Feder (24/1) am linken Haken (24/2) einhängen.
- Die Feder (24/3) am rechten Haken (24/4) einhängen.
- Grasfangbox wieder einhängen.

### 6.3 Feststellbremse aktivieren/deaktivieren

#### Feststellbremse aktivieren

- Bremspedal (09/1) bis zum Anschlag durchtreten und halten.
- Feststellhebel (08/1) nach oben drücken.
- Bremspedal loslassen.

#### Feststellbremse deaktivieren

- Auf das Bremspedal (09/1) treten.

### 6.4 Aufsitzrasenmäher starten und stoppen

#### Aufsitzrasenmäher starten

- Auf den Fahrersitz setzen.
- Druck-/Zugschalter (03/1) zum Ausschalten des Mähwerks nach unten drücken.
- Fahrmodus-Schalter (05/1) auf **N** (Neutral) stellen.
- Sicherheitsschlüssel (07/1) auf **Grün** (ON-Position) drehen.
- Fahrmodus-Schalter (05/1) auf **F** (Vorwärts) oder **R** (Rückwärts) stellen.
- Langsam auf das Fahrpedal (10/1) treten, bis die gewünschte Fahrgeschwindigkeit erreicht ist.

#### Aufsitzrasenmäher stoppen

- Bremspedal (09/1) bis zum Stillstand durchtreten und halten.
- Fahrmodus-Schalter (05/1) auf **N** (Neutral) stellen.
- Feststellhebel (08/1) zum Aktivieren der Feststellbremse nach oben drücken.
- Bremspedal loslassen.
- Sicherheitsschlüssel (07/1) auf **Rot** (OFF-Position) drehen.
- Erst jetzt vom Fahrersitz absteigen.

### 6.5 Mähwerk ein- und ausschalten

*Voraussetzungen:* Der Aufsitzrasenmäher wurde gestartet und der Fahrmodus-Schalter (05/1) steht auf **N** (Neutral) oder **F** (Vorwärts).

#### Mähwerk einschalten

- Druck-/Zugschalter (03/1) nach oben ziehen.

## Mähwerk ausschalten

1. Druck-/Zugschalter (03/1) nach unten drücken.

### 6.6 Schnitthöhe einstellen

1. Einstellhebel (11/1) für die Schnitthöhe zum Ausrasten in Richtung Fahrersitz ziehen.
2. Einstellhebel zum Einstellen der Schnitthöhe stufenweise bewegen (Schnitthöhen: siehe technische Daten):
  - nach unten: für niedrige Schnitthöhe.
  - nach oben: für hohe Schnitthöhe.
3. Einstellhebel zum Einrasten nach außen drücken.

**HINWEIS** Rasten Sie den Hebel immer in der gewählten Stellung ein, damit das Mähwerk fixiert ist und sich nicht unerwartet bewegt.

### 6.7 Mit konstanter Geschwindigkeit fahren

#### Konstante Geschwindigkeit einschalten

1. Auf das Fahrpedal (10/1) treten, bis die gewünschte Fahrgeschwindigkeit erreicht ist.
2. Taster CCS (04/1) drücken.
3. Fuß vom Fahrpedal nehmen. Der Aufsitzrasenmäher fährt mit konstanter Geschwindigkeit.

#### Konstante Geschwindigkeit ausschalten

- Auf Bremspedal (09/1) treten.  
ODER:
- Fahrpedal (10/1) treten.  
ODER:
- Taster CCS (04/1) drücken.

### 6.8 Rückwärts mähen

**⚠️ WARNUNG! Unfallgefahr beim Rückwärtsmähen!** Gefahr von Kollisionen mit Personen und Gegenständen, die sich hinter dem Aufsitzrasenmäher befinden. Schwere Verletzungen sind möglich.

- Beachten Sie das rückwärtige Umfeld beim Rückwärtsmähen!
- Rückwärtsmähen nur wenn erforderlich!

*Voraussetzungen:* Der Aufsitzrasenmäher wurde gestartet und der Fahrmodus-Schalter (05/1) steht auf **F** (Vorwärts).

#### Rückwärtsmähen einschalten

1. Druck-/Zugschalter (03/1) zum Einschalten des Mähwerks nach oben ziehen.

2. Schnitthöhe einstellen (siehe *Kapitel 6.6 "Schnitthöhe einstellen"*, Seite 23).
3. Taster RMO (04/2) drücken.
4. Fahrmodus-Schalter (05/1) auf **R** (Rückwärts) stellen.
5. Langsam auf das Fahrpedal (10/1) treten, bis die gewünschte Fahrgeschwindigkeit erreicht ist. Dabei das rückwärtige Umfeld aufmerksam beobachten.

#### Rückwärtsmähen ausschalten

- Wenn Sie wieder vorwärtsfahren möchten: Fahrmodus-Schalter auf **F** (Vorwärts) stellen. ODER:
- Wenn Sie mit ausgeschaltetem Mähwerk weiter rückwärtsfahren möchten: Druck-/Zugschalter (03/1) nach unten drücken.

### 6.9 Grasfangbox entleeren

**HINWEIS** Wenn die Grasfangbox gefüllt ist, ertönt ein akustisches Signal. Spätestens jetzt sollte die Box entleert werden.

Der Aufsitzrasenmäher verfügt über eine manuell betätigte Grasfangbox mit Teleskophebel.

- Das Entleeren der Grasfangbox kann vom Fahrersitz aus vorgenommen werden.
  - Wird bei zugeschaltetem Mähwerk die Grasfangbox hochgeklappt bzw. ausgehängt, wird das Mähwerk automatisch abgeschaltet.
  - Wenn die Grasfangbox nicht ordnungsgemäß eingerastet ist, kann das Mähwerk nicht eingeschaltet werden.
1. Teleskophebel (12/1) aus der Grasfangbox herausziehen.
  2. Teleskophebel zum Öffnen der Grasfangbox nach vorne drücken. Das Schnittgut fällt heraus.
  3. Teleskophebel nach hinten drücken, bis die Grasfangbox einrastet.

### 6.10 Scheinwerfer ein- und ausschalten

1. Zum Einschalten den Taster LED (04/3) drücken.
2. Zum Ausschalten den Taster LED erneut drücken.

## 7 ARBEITSVERHALTEN UND ARBEITSTECHNIK

### 7.1 Mähintervall

Berücksichtigen Sie, dass Gras zu verschiedenen Zeiten unterschiedlich wächst. Empfehlenswert ist zu Beginn des Frühjahrs ein kürzeres Mähintervall zu wählen. Vergrößern Sie das Mähintervall, wenn die Wachstumsrate des Grasses im Laufe des Jahres abnimmt.

### 7.2 Mähen von hohem Gras

Mähen Sie, wenn das Gras länger als üblich gewachsen oder wenn es zu feucht ist, den Rasen mit einer höheren Schnitthöheneinstellung. Mähen Sie den Rasen anschließend mit der niedrigeren, normalen Einstellung noch einmal.

### 7.3 Mulchen

Für ein optimales Mulchergebnis sollte der Rasen regelmäßig gemäht werden (ca. 1 bis 2-mal wöchentlich). Dabei 1/3 der Grashöhe abschneiden, z. B. 2 cm bei 6 cm Rasenhöhe. Dadurch wird das Schnittgut sauber in den noch verbleibenden Rasen eingearbeitet.

Tätigkeit	Vor jedem Einsatz	Nach jedem Einsatz	Vor jeder Einlagerung
Bremse überprüfen (Probekbremsung auf gerader Strecke).	X		
Reifendruck überprüfen.	X		
Schneidmesser überprüfen.	X		
Auf lose Teile überprüfen.	X		
Aufsitzrasenmäher reinigen.		X	X

### 8.2 Aufsitzrasenmäher reinigen

Für eine optimale Funktion und eine lange Lebensdauer muss der Aufsitzrasenmäher regelmäßig gereinigt werden. Reinigen Sie nach jedem Betrieb den Aufsitzrasenmäher von anhaftenden Verschmutzungen.

**ACHTUNG! Beschädigung durch eindringendes Wasser!** Wasser in elektrischen und elektronischen Bauteilen führt zu Kurzschlüssen und Beschädigung. Wasser mechanischen Bauteilen kann zum Verlust der Schmierung und zur Beschädigung führen.

- Vermeiden Sie beim Reinigen das Eindringen von Wasser in die Elektrik/Elektronik!
- Verwenden Sie insbesondere keinen Hochdruckreiniger oder Gartenschlauch!

## 8 WARTUNG UND PFLEGE

**⚠️ WARNUNG! Gefahr von Schnittverletzungen.** Gefahr von Schnittverletzungen beim Hineingreifen in scharfkantige und sich bewegende Geräteteile sowie in Schneidwerkzeuge.

- Schalten Sie vor Wartungs-, Pflege- und Reinigungsarbeiten immer das Gerät aus. Ziehen Sie den Sicherheitsschlüssel!
- Tragen Sie bei Wartungs-, Pflege- und Reinigungsarbeiten immer Schutzhandschuhe.

### 8.1 Wartungsplan

Folgende Arbeiten dürfen vom Benutzer selbst durchgeführt werden. Alle übrigen Wartungs-, Service und Instandsetzungsarbeiten müssen bei einer autorisierten Service-Werkstätte durchgeführt werden.

**ℹ️ HINWEIS** Bei starker Beanspruchung und bei hohen Temperaturen können kürzere Wartungsintervalle als in der oben angegebenen Tabelle erforderlich sein.

### 8.2.1 Grasfangbox abnehmen und reinigen

Entleeren Sie die Grasfangbox vor der Reinigung (siehe Kapitel 6.9 "Grasfangbox entleeren", Seite 23). Eine volle Grasfangbox ist zu schwer, um sie sicher abnehmen zu können.

1. Grasfangbox abnehmen.
2. Grasfangbox innen und außen mit einem Wasserschlauch abspritzen.
3. Fest anhaftende Verschmutzungen vorsichtig abkratzen, z. B. mit einer Bürste.  
**Hinweis:** Achten Sie insbesondere bei Grasfangboxen mit Gewebebezug darauf, das Gewebe nicht zu beschädigen.
4. Grasfangbox wieder einhängen.

### 8.2.2 Gehäuse und Bedienelemente reinigen

Verwenden Sie zum Entfernen von Schmutz und Grasresten einen Lappen, Handbesen, langstieligen Pinsel oder Ähnliches.

### 8.2.3 Auswurfkanal reinigen

Durch regelmäßiges Reinigen des Auswurfkanals wird die Leichtgängigkeit der Schnitthöhenverstellung gewährleistet.

### 8.2.4 Mähdeck reinigen

#### Vorbereitung

1. Aufsitzrasenmäher ausschalten und Sicherheitsschlüssel abziehen!
2. Grasfangbox abnehmen.
3. Aufsitzrasenmäher –mit zwei Personen– auf das Heck stellen und gegen Umfallen sichern.

#### Reinigen

1. Schutzhandschuhe anziehen und beim Reinigen nicht in die Schneidmesser greifen.
2. Mähdeck mit einem Handfeger, einer Bürste oder einem Holzstock reinigen.

### 8.3 Schneidmesser warten

Sorgen Sie während der ganzen Mähseason für ein scharfes Schneidmesser, um ein Abreißen und ein Zerfetzen der Grashalme zu vermeiden.

Abgerissene Grashalme werden an den Kanten braun. Dadurch reduziert sich das Wachstum, und die Anfälligkeit des Rasens für Krankheiten steigt.

- Schneidmesser nach jedem Gebrauch auf Schärfe und Anzeichen von Abnutzung oder Schäden überprüfen! Gegebenenfalls Servicestelle des Herstellers aufsuchen.
- Bei einem Ersatz der Messer nur Original-Ersatzmesser verwenden (Liste der Original-Ersatzmesser: siehe technische Daten). Die Verwendung nicht-originaler Ersatzteile führt zum Verlust der Garantie und kann zur Beschädigung des Aufsitzrasenmähers sowie zu schweren Verletzungen führen.

## 9 HILFE BEI STÖRUNGEN

**VORSICHT! Verletzungsgefahr.** Scharfkantige und sich bewegende Geräteteile können zu Verletzungen führen.

- Tragen Sie bei Wartungs-, Pflege- und Reinigungsarbeiten immer Schutzhandschuhe!

### 9.1 Störungstabelle

**HINWEIS** Wenden Sie sich bei Störungen, die nicht in dieser Tabelle aufgeführt sind oder nicht selbst behoben werden können, an unseren Kundendienst.

Störung	Mögliche Ursache	Beseitigung
<b>Kein Strom</b>		
	Sitzkontaktschalter ausgeschaltet oder defekt	Auf den Sitz setzen. Reparieren lassen.*
	Fahrmodus-Schalter oder Schlüsselschalter defekt	Reparieren lassen.*
	Steuerggerät für Vorwärts-/Rückwärtsfahrt defekt	Reparieren lassen.*
	Lockere, verschmutzte oder defekte Stecker der Kabelbäume	Reparieren lassen.*
	Grasfangbox nicht angehängt.	Grasfangbox anhängen.
	Grasfangbox nicht in richtiger Position	Position der Grasfangbox prüfen und ggf. korrigieren.
<b>Aufsitzrasenmäher fährt nicht.</b>		
	Fahrmodus-Schalter steht auf <b>N</b> (Neutral).	Fahrmodus-Schalter auf <b>F</b> (Vorwärts) oder <b>R</b> (Rückwärts) stellen.
	Feststellbremse aktiviert.	Feststellbremse deaktivieren.



Störung	Mögliche Ursache	Beseitigung
	Fuß steht auf dem Bremspedal.	Bremspedal loslassen.
	Fuß steht auf dem Fahrpedal.	Fahrpedal loslassen.
	Mähwerksmotor blockiert.	5 Sekunden warten, bis die Steuerung den Mähwerksmotor freigibt. ODER: Aufsitzrasenmäher ausschalten, dann Verschmutzungen im Mähwerk entfernen.
	Fahrmotor blockiert.	Verschmutzungen und Hindernisse entfernen.
	Akkuladung zu gering	Akku laden.
	Bremspedal oder Fahrpedal defekt	Selbsttest durchführen.** Falls defekt, reparieren lassen.*
	Fahrmodus-Schalter defekt	Selbsttest durchführen.** Falls defekt, reparieren lassen.*
	Steuergerät für Vorwärts-/Rückwärtsfahrt defekt	Selbsttest durchführen.** Falls defekt, reparieren lassen.*
	Lockere, verschmutzte oder defekte Stecker der Kabelbäume	Reparieren lassen.*
<b>Mähwerksmotoren starten nicht.</b>		
	Fahrmodus-Schalter steht auf <b>R</b> (Rückwärts).	Fahrmodus-Schalter auf <b>F</b> (Vorwärts) oder <b>N</b> (Neutral) stellen. ODER: Taster RMO drücken.
	Mähwerksmotor blockiert.	Aufsitzrasenmäher ausschalten, dann Verschmutzungen im Mähwerk entfernen.
	Akkuladung zu gering	Akku laden.
	Steuergerät für Vorwärts-/Rückwärtsfahrt defekt	Selbsttest durchführen.** Falls defekt, reparieren lassen.*
	Lockere, verschmutzte oder defekte Stecker der Kabelbäume	Reparieren lassen.*
	Mähwerksmotor defekt	Selbsttest durchführen.** Falls defekt, reparieren lassen.*
<b>Aufsitzrasenmäher funktioniert nicht.</b>		
	Steuergerät für Vorwärts-/Rückwärtsfahrt defekt Fahrmotor oder Mähwerksmotoren defekt	Mehrmals durchführen: Aufsitzrasenmäher ausschalten und nach 5 Sekunden neu starten. Falls defekt, reparieren lassen.*
	Akku defekt	Akku ersetzen.*



Störung	Mögliche Ursache	Beseitigung
<b>Aufsitzrasenmäher vibriert stark.</b>		
	Schneidmesser verloren.	Reparieren lassen.*
	Schneidmesser nicht ausgewuchtet.	Auswuchten lassen.*
	Messerhalterung verzogen.	Reparieren lassen.*
<b>Motorleistung der Mähwerksmotoren lässt nach.</b>		
	Zu hohes oder zu feuchtes Gras.	Schnitthöhe korrigieren; Freiraum für das Mähwerk schaffen durch kurzes Zurückfahren.
	Auswurfkanal/Mähdeck verstopft.	Auswurfkanal/Mähdeck reinigen. Aufsitzrasenmäher ausschalten und Sicherheitsschlüssel abziehen!
	Schneidmesser stark abgenutzt.	Schneidmesser austauschen.*
	Fahrgeschwindigkeit zu hoch.	Fahrgeschwindigkeit verringern.
<b>Unsauberer Schnitt</b>		
	Schneidmesser abgenutzt, unscharf.	Schneidmesser austauschen oder nachschleifen. Nachgeschliffene Messer auswuchten lassen.*
	Falsche Schnitthöhe	Schnitthöhe korrigieren.
	Fahrgeschwindigkeit zu hoch	Fahrgeschwindigkeit vermindern.
	Unterschiedlicher Reifendruck auf den Rädern	Auf richtigen Reifendruck aufpumpen (siehe technische Daten).
<b>Grasfangbox füllt nicht.</b>		
	Schnitthöhe zu tief eingestellt.	Schnitthöhe korrigieren.
	Gras ist feucht - ist zu schwer, um vom Luftstrom transportiert zu werden.	Mähzeit verschieben, bis die Rasenfläche abgetrocknet ist.
	Schneidmesser stark abgenutzt.	Messer austauschen.*
	Rasen zu hoch	Rasen 2-mal mähen: <ul style="list-style-type: none"> <li>■ 1. Durchgang: hohe Schnitthöhe</li> <li>■ 2. Durchgang: gewünschte Schnitthöhe.</li> </ul>
	Auswurfkanal/Mähdeck verschmutzt.	Auswurfkanal/Mähdeck reinigen.
<b>Nicht eindeutig erkennbare Störungen</b>	Selbsttest durchführen.**	

\*: Servicestelle des Herstellers aufsuchen.

\*\* : siehe Kapitel 9.2 "Selbsttest durchführen", Seite 28

## 9.2 Selbsttest durchführen

### Selbsttest aktivieren

1. Auf den Fahrersitz setzen.
2. Fahrmodus-Schalter (05/1) auf **N** (Neutral) stellen.
3. Sicherheitsschlüssel (07/1) auf **Grün** (ON-Position) drehen.
4. Innerhalb von 2 Minuten die Taster in folgender Reihenfolge drücken: **CCS** (04/1) > **RMO** (04/2) > **CCS** (04/1) > **RMO** (04/2)

### Selbsttest durchführen

1. Auf das Bremspedal (09/1) treten: Funktioniert, wenn Piepton ertönt.
2. Auf das Fahrpedal (10/1) treten: Funktioniert, wenn Piepton ertönt.
3. Feststellhebel (08/1) für Feststellbremse nach oben drücken: Funktioniert, wenn Piepton ertönt.
4. Taster RMO (04/2) drücken. Funktioniert, wenn Taster leuchtet und Piepton ertönt.
5. Taster LED (04/3) drücken. Funktioniert, wenn Scheinwerfer leuchten.
6. Taster CCS (04/4) drücken. Funktioniert, wenn Taster leuchtet und Piepton ertönt.
7. Fahrmodus-Schalter (05/1) auf **F** (Vorwärts) stellen und dann auf das Fahrpedal (10/1) treten. Funktioniert, wenn der Aufsitzrasenmäher vorwärts fährt.
8. Fahrmodus-Schalter (05/1) auf **R** (Rückwärts) stellen und dann auf das Fahrpedal (10/1) treten. Funktioniert, wenn der Aufsitzrasenmäher rückwärts fährt.
9. Fahrmodus-Schalter (05/1) auf **F** (Vorwärts) stellen und dann den Druck-/Zugschalter (03/1) zum Einschalten des Mähwerks nach oben ziehen. Funktioniert, wenn sich die Schneidmesser drehen.

### Falls defekt

1. Servicestelle des Herstellers aufsuchen.

## 10 TRANSPORT

Beim Transport des Aufsitzrasenmähers mit Transportgeräten (z. B. Pkw-Anhänger) muss das Mähwerk zur Entlastung der Mähwerksaufhängung unterbaut werden.

Achten Sie beim Transport auf ausreichende Traglast des Transportmittels und eine geeignete Sicherung des Aufsitzrasenmähers.

## 11 LAGERUNG

Der Aufsitzrasenmäher soll vor Witterungseinflüssen, insbesondere vor Feuchtigkeit, Regen und längerer direkter Sonneneinstrahlung geschützt, abgestellt werden. Speziell die im Sonnenlicht enthaltene UV-Strahlung kann bei längerer Einwirkung zum Ausbleichen und zu Schäden an Kunststoffteilen führen.

1. Reinigen und trocknen lassen (siehe *Kapitel 8.2 "Aufsitzrasenmäher reinigen"*, Seite 24).
2. Aufsitzrasenmäher wie folgt einlagern:
  - an einem trockenen, frostfreien Ort
  - Lagertemperatur von 0 °C – 35 °C
  - Ladezustand des Akkus: 3 – 4 Striche auf der Ladezustandsanzeige
3. Mit einem Stofftuch gegen Verschmutzung abdecken.
 

**Hinweis:** Keine Plastikfolie verwenden! Unter einer Plastikfolie können sich Nässe und Feuchtigkeit stauen.

Laden Sie den Akku nach ca. 3 Monaten Lagerung für ca. 1 Stunde nach. Der Akku ist beim Aufladen aufgrund der automatischen Erkennung des Ladezustandes vor Überladen geschützt und kann somit einige Zeit, jedoch nicht auf Dauer, mit dem Ladegerät verbunden bleiben.

## 12 ENTSORGUNG

### 12.1 Akku entfernen

Vor der Entsorgung des Aufsitzrasenmähers muss der Akku unter Beachtung der Sicherheitsvorschriften entfernt werden. Beauftragen Sie dafür eine Servicestelle des Herstellers oder einen Fachhändler.

### 12.2 Rechtliche Hinweise

#### Hinweise zum Elektro- und Elektronikgerätegesetz (ElektroG)



- Elektro- und Elektronik-Altgeräte gehören nicht in den Hausmüll, sondern sind einer getrennten Erfassung bzw. Entsorgung zuzuführen!
- Altbatterien oder -akkus, welche nicht fest im Altgerät verbaut sind, müssen vor der Abgabe entnommen werden! Deren Entsorgung wird über das Batteriegelgesetz geregelt.
- Besitzer bzw. Nutzer von Elektro- und Elektronikgeräten sind nach deren Gebrauch gesetzlich zur Rückgabe verpflichtet.

- Der Endnutzer trägt die Eigenverantwortung für das Löschen seiner personenbezogenen Daten auf dem zu entsorgenden Altgerät!

Das Symbol der durchgestrichenen Mülltonne bedeutet, dass Elektro- und Elektronikaltgeräte nicht über den Hausmüll entsorgt werden dürfen. Elektro- und Elektronikaltgeräte können bei folgenden Stellen unentgeltlich abgegeben werden:

- Öffentlich-rechtliche Entsorgungs- bzw. Sammelstellen (z. B. kommunale Bauhöfe)
- Verkaufsstellen von Elektrogeräten (stationär und online), sofern Händler zur Rücknahme verpflichtet sind oder diese freiwillig anbieten.

Diese Aussagen gelten nur für Geräte, die in den Ländern der Europäischen Union installiert und verkauft werden und die der Europäischen Richtlinie 2012/19/EU unterliegen. In Ländern außerhalb der Europäischen Union können davon abweichende Bestimmungen für die Entsorgung von Elektro- und Elektronik-Altgeräten gelten.

### Hinweise zum Batteriegesetz (BattG)



- Altbatterien und -akkus gehören nicht in den Hausmüll, sondern sind einer getrennten Erfassung bzw. Entsorgung zuzuführen!
- Zur sicheren Entnahme von Batterien oder Akkus aus dem Elektrogerät und für Informationen über deren Typ bzw. chemisches System beachten Sie die weiteren Angaben innerhalb der Bedienungs- bzw. Montageanleitung.
- Besitzer bzw. Nutzer von Batterien und Akkus sind nach deren Gebrauch gesetzlich zur Rückgabe verpflichtet. Die Rückgabe beschränkt sich auf die Abgabe von haushaltsüblichen Mengen.

Altbatterien können Schadstoffe oder Schwermetalle enthalten, die der Umwelt und der Gesundheit Schaden zufügen können. Eine Verwertung der Altbatterien und Nutzung der darin enthaltenen Ressourcen trägt zum Schutz dieser beiden wichtigen Güter bei.

Das Symbol der durchgestrichenen Mülltonne bedeutet, dass Batterien und Akkus nicht über den Hausmüll entsorgt werden dürfen.

Befinden sich zudem die Zeichen Hg, Cd oder Pb unterhalb der Mülltonne, so steht dies für Folgendes:

- Hg: Batterie enthält mehr als 0,0005 % Quecksilber

- Cd: Batterie enthält mehr als 0,002 % Cadmium

- Pb: Batterie enthält mehr als 0,004 % Blei

Akkus und Batterien können bei folgenden Stellen unentgeltlich abgegeben werden:

- Öffentlich-rechtliche Entsorgungs- bzw. Sammelstellen (z. B. kommunale Bauhöfe)
- Verkaufsstellen von Batterien und Akkus
- Rücknahmestellen des gemeinsamen Rücknahmesystems für Geräte-Alt-Batterien
- Rücknahmestelle des Herstellers (falls nicht Mitglied des gemeinsamen Rücknahmesystems)

Diese Aussagen sind nur gültig für Akkus und Batterien, die in den Ländern der Europäischen Union verkauft werden und die der Europäischen Richtlinie 2006/66/EG unterliegen. In Ländern außerhalb der Europäischen Union können davon abweichende Bestimmungen für die Entsorgung von Akkus und Batterien gelten.

### 13 KUNDENDIENST/SERVICE

Bei Fragen zu Garantie, Reparatur oder Ersatzteilen wenden Sie sich bitte an Ihre nächstgelegene AL-KO Servicestelle. Diese finden Sie im Internet unter folgender Adresse:

[www.al-ko.com/service-contacts](http://www.al-ko.com/service-contacts)

## 14 GARANTIE

Etwaige Material- oder Herstellungsfehler am Gerät beseitigen wir während der gesetzlichen Verjährungsfrist für Mängelansprüche entsprechend unserer Wahl durch Reparatur oder Ersatzlieferung. Die Verjährungsfrist bestimmt sich jeweils nach dem Recht des Landes, in dem das Gerät gekauft wurde.

Unsere Garantiezusage gilt nur bei:

- Beachten dieser Betriebsanleitung
- Sachgemäßer Behandlung
- Verwenden von Original-Ersatzteilen

Die Garantie erlischt bei:

- Eigenmächtigen Reparaturversuchen
- Eigenmächtigen technischen Veränderungen
- Nicht bestimmungsgemäßer Verwendung

Von der Garantie ausgeschlossen sind:

- Lackschäden, die auf normale Abnutzung zurückzuführen sind
- Verschleißteile, die auf der Ersatzteilkarte mit Rahmen  gekennzeichnet sind

Die Garantiezeit beginnt mit dem Kauf durch den ersten Endabnehmer. Maßgebend ist das Datum auf dem Kaufbeleg. Wenden Sie sich bitte mit dieser Erklärung und dem Original-Kaufbeleg an Ihren Händler oder die nächste autorisierte Kundendienststelle. Die gesetzlichen Mängelansprüche des Käufers gegenüber dem Verkäufer bleiben durch diese Erklärung unberührt.

## TRANSLATION OF THE ORIGINAL INSTRUCTIONS FOR USE

### Contents

1	General electrical machine safety warnings .....	32	5.6	Checking the safety and protective devices .....	41
1.1	Work area safety .....	32	5.6.1	Checking the mower mechanism contact switch .....	42
1.2	Electrical safety .....	32	5.6.2	Checking the seat contact switch .....	42
1.3	Personal safety .....	32	5.6.3	Checking the grass catcher contact switch .....	42
1.4	Electrical machine use and care .....	33	5.6.4	Carrying out a visual inspection of the mower deck.....	42
1.5	Battery machine use and care .....	33			
1.6	Service .....	33			
2	About these instructions for use .....	34	6	Operation.....	42
2.1	Symbols on the title page .....	34	6.1	Adjusting the operator's seat (22).....	42
2.2	Legends and signal words .....	34	6.2	Inserting the mulch insert (23, 24) .....	42
3	Product description .....	34	6.3	Activating/deactivating the parking brake.....	42
3.1	Designated use .....	34	6.4	Starting and stopping the ride-on mower.....	42
3.2	Possible foreseeable misuse .....	34	6.5	Switching the mower mechanism on and off.....	43
3.3	Residual risks .....	34	6.6	Setting the cutting height .....	43
3.4	Safety and protective devices .....	35	6.7	Driving at constant speed .....	43
3.5	Symbols on the appliance .....	35	6.8	Mowing backwards .....	43
3.5.1	Safety signs .....	35	6.9	Emptying the grass catcher .....	43
3.5.2	Operating signs .....	36	6.10	Switching the headlights on and off....	44
3.6	Scope of supply.....	36			
3.7	Product overview (01) .....	37	7	Working behaviour and working technique.....	44
3.8	Controls (02 – 12) .....	37	7.1	Mowing interval.....	44
4	Safety instructions .....	38	7.2	Mowing high grass.....	44
4.1	Safety instructions for ride-on mowers .....	38	7.3	Mulching .....	44
4.2	Safety information regarding the rechargeable battery .....	40	8	Maintenance and care.....	44
4.3	Safety information regarding the charging unit.....	40	8.1	Maintenance schedule.....	44
5	Start-up .....	40	8.2	Cleaning the ride-on mower .....	44
5.1	Unpacking the ride-on mower (13, 14).....	40	8.2.1	Removing and emptying the grass catcher .....	45
5.2	Removing the mulch insert (15) .....	41	8.2.2	Cleaning the housing and operating elements.....	45
5.3	Hooking in and removing the grass catcher (16, 17).....	41	8.2.3	Cleaning the discharge channel... ..	45
5.4	Checking the tyre pressure (18).....	41	8.2.4	Cleaning the mower deck .....	45
5.5	Charging the rechargeable battery (19 – 21).....	41	8.3	Maintaining the cutting blades .....	45

9	Help in case of malfunction.....	45
9.1	Malfunction table.....	45
9.2	Carrying out a self-test.....	48
10	Transport.....	48
11	Storage.....	48
12	Disposal.....	48
12.1	Removing the rechargeable battery ...	48
12.2	Legal notes.....	48
13	After-Sales / Service.....	49
14	Guarantee.....	50

## 1 GENERAL ELECTRICAL MACHINE SAFETY WARNINGS

**⚠ WARNING!** Read all safety warnings, instructions, illustrations and specifications provided with this machine. Failure to follow all instructions listed below may result in electric shock, fire and/or serious injury.

- **Save all warnings and instructions for future reference.**

*The term "machine" in the warnings refers to your mains-operated (corded) machine or battery-operated (cordless) machine.*

### 1.1 Work area safety

- **Keep work area clean and well lit.** Cluttered or dark areas invite accidents.
- **Do not operate machines in explosive atmospheres, such as in the presence of flammable liquids, gases or dust.** Machines create sparks which may ignite the dust or fumes.
- **Keep children and bystanders away while operating a machine.** Distractions can cause you to lose control.

### 1.2 Electrical safety

- **Machine plugs must match the outlet. Never modify the plug in any way. Do not use any adapter plugs with earthed (grounded) machines.** Unmodified plugs and matching outlets will reduce risk of electric shock.
- **Avoid body contact with earthed or grounded surfaces, such as pipes, radiators, ranges and refrigerators.** There is an increased risk of electric shock if your body is earthed or grounded.

- **Do not expose machines to rain or wet conditions.** Water entering a machine will increase the risk of electric shock.
- **Do not abuse the cord. Never use the cord for carrying, pulling or unplugging the machine. Keep cord away from heat, oil, sharp edges or moving parts.** Damaged or entangled cords increase the risk of electric shock.
- **When operating a machine outdoors, use an extension cord suitable for outdoor use.** Use of a cord suitable for outdoor use reduces the risk of electric shock.
- **If operating a machine in a damp location is unavoidable, use a residual current device (RCD) protected supply.** Use of an RCD reduces the risk of electric shock.

### 1.3 Personal safety

- **Stay alert, watch what you are doing and use common sense when operating a machine. Do not use a machine while you are tired or under the influence of drugs, alcohol or medication.** A moment of inattention while operating machines may result in serious personal injury.
- **Use personal protective equipment. Always wear eye protection.** Protective equipment such as dust mask, non-skid safety shoes, hard hat or hearing protection used for appropriate conditions will reduce personal injuries.
- **Prevent unintentional starting. Ensure the switch is in the off-position before connecting to power source and/or battery pack, picking up or carrying the machine.** Carrying machines with your finger on the switch or energising machines that have the switch on invites accidents.
- **Remove any adjusting key or wrench before turning the machine on.** A wrench or a key left attached to a rotating part of the machine may result in personal injury.
- **Do not overreach. Keep proper footing and balance at all times.** This enables better control of the machine in unexpected situations.
- **Dress properly. Do not wear loose clothing or jewellery. Keep your hair and clothing away from moving parts.** Loose clothes, jewellery or long hair can be caught in moving parts.

- **If devices are provided for the connection of dust extraction and collection facilities, ensure these are connected and properly used.** Use of dust collection can reduce dust-related hazards.
- **Do not let familiarity gained from frequent use of machines allow you to become complacent and ignore machine safety principles.** A careless action can cause severe injury within a fraction of a second.

#### 1.4 Electrical machine use and care

- **Do not force the machine. Use the correct machine for your application.** The correct machine will do the job better and safer at the rate for which it was designed.
- **Do not use the machine if the switch does not turn it on and off.** Any machine that cannot be controlled with the switch is dangerous and must be repaired.
- **Disconnect the plug from the power source and/or remove the battery pack, if detachable, from the machine before making any adjustments, changing accessories, or storing machines.** Such preventive safety measures reduce the risk of starting the machine accidentally.
- **Store idle machines out of the reach of children and do not allow persons unfamiliar with the machine or these instructions to operate the machine.** Machines are dangerous in the hands of untrained users.
- **Maintain machines and accessories. Check for misalignment or binding of moving parts, breakage of parts and any other condition that may affect the machine's operation. If damaged, have the machine repaired before use.** Many accidents are caused by poorly maintained machines.
- **Keep cutting tools sharp and clean.** Properly maintained cutting tools with sharp cutting edges are less likely to bind and are easier to control.
- **Use the machine, accessories and tool bits etc. in accordance with these instructions, taking into account the working conditions and the work to be performed.** Use of the machine for operations different from those intended could result in a hazardous situation.
- **Keep handles and grasping surfaces dry, clean and free from oil and grease.** Slip-

pery handles and grasping surfaces do not allow for safe handling and control of the machine in unexpected situations.

#### 1.5 Battery machine use and care

- **Recharge only with the charger specified by the manufacturer.** A charger that is suitable for one type of battery pack may create a risk of fire when used with another battery pack.
- **Use machines only with specifically designated battery packs.** Use of any other battery packs may create a risk of injury and fire.
- **When battery pack is not in use, keep it away from other metal objects, like paper clips, coins, keys, nails, screws or other small metal objects, that can make a connection from one terminal to another.** Shorting the battery terminals together may cause burns or a fire.
- **Under abusive conditions, liquid may be ejected from the battery; avoid contact. If contact accidentally occurs, flush with water. If liquid contacts eyes, additionally seek medical help.** Liquid ejected from the battery may cause irritation or burns.
- **Do not use a battery pack or tool that is damaged or modified.** Damaged or modified batteries may exhibit unpredictable behaviour resulting in fire, explosion or risk of injury.
- **Do not expose a battery pack or tool to fire or excessive temperature.** Exposure to fire or temperature above 130 °C may cause explosion.
- **Follow all charging instructions and do not charge the battery pack or machine outside the temperature range specified in the instructions.** Charging improperly or at temperatures outside the specified range may damage the battery and increase the risk of fire.



#### 1.6 Service

- **Have your machine serviced by a qualified repair person using only identical replacement parts.** This will ensure that the safety of the machine is maintained.
- **Never service damaged battery packs.** Service of battery packs should only be performed by the manufacturer or authorized service providers.

## 2 ABOUT THESE INSTRUCTIONS FOR USE

- The German version is the original operating instructions. All additional language versions are translations of the original operating instructions.
- Always safeguard these operating instructions so that they can be consulted if you need any information about the appliance.
- Only pass on the appliance to other persons together with these operating instructions.
- Comply with the safety and warning information in these operating instructions.
- The ride-on mowers are supplied with different levels of equipment. Please note that the figures may differ from the original. Please contact a specialist workshop or the manufacturer if you encounter difficulties in following the descriptions.

### 2.1 Symbols on the title page

Symbol	Meaning
	It is essential to read through these operating instructions carefully before start-up. This is essential for safe working and trouble-free handling.
	Operating instructions
	Handle Li-Ion rechargeable batteries with care! In particular, observe the notes on transport, storage and disposal in these operating instructions!

### 2.2 Legends and signal words

**⚠ DANGER!** Denotes an imminently dangerous situation which will result in fatal or serious injury if not avoided.

**⚠ WARNING!** Denotes a potentially dangerous situation which can result in fatal or serious injury if not avoided.

**⚠ CAUTION!** Denotes a potentially dangerous situation which can result in minor or moderate injury if not avoided.

**IMPORTANT!** Denotes a situation which can result in material damage if not avoided.

**i NOTE** Special instructions for ease of understanding and handling.

## 3 PRODUCT DESCRIPTION

### 3.1 Designated use

The ride-on mower is intended for mowing in domestic gardens and allotments with a max. slope of 12° (21 %). Additional applications, such as for mulching, are only permitted if the original accessories are used and in compliance with the maximum load values.

This trailer is intended solely for use in non-commercial applications. Any other use (as well as unauthorised conversions or add-ons) are regarded as contrary to the intended use and will result in exclusion of the warranty as well as loss of conformity (CE mark); the manufacturer will thus decline any responsibility for damage and/or injury suffered by the user or third parties.

### 3.2 Possible foreseeable misuse

The ride-on mower is not designed for commercial use in public parks, sports grounds, agriculture and forestry.

**⚠ WARNING! Dangers due to overloading the ride-on mower!** Make sure that the permissible inclines/declines are not exceeded. Exceeding these values may exceed the braking capacity of the ride-on mower and lead to dangerous situations!

**i NOTE** Bear in mind that the ride-on mower does not have approval for road use, and thus is not allowed to be driven on public roads!

### 3.3 Residual risks

Even during correct use of the appliance, there is always a certain residual risk that cannot be excluded. Depending on the use, the following potential risks can be derived from the type and construction of the appliance:

- Throwing out of cuttings, soil and small stones.
- Inhalation of cuttings particles if no breathing protection is worn.
- Lacerations from reaching into the rotating cutting blade.



### 3.4 Safety and protective devices

**⚠ WARNING! Danger if protective devices are removed or manipulated!** Do not operate with any protective devices removed or manipulated. Defective protective devices must be repaired or renewed immediately!

The safety and protective devices mentioned here are components of the safety concept to prevent risks to the user. Due to this safety concept, the ride-on mower can only be switched on by turning the safety key under the following conditions:

- The drive motor is off.
- The mower mechanism is switched off.
- The user is sitting in the operator's seat.
- The driving mode switch is set to **N** (Neutral).

#### Key-operated rotary switch

The ride-on mower can only be switched on when the safety key is inserted into the key-operated rotary switch and turned to green (ON position) (see *chapter 3.8 "Controls (02 – 12)", page 37*).

#### Mower mechanism contact switch

The mower mechanism contact switch ensures that the ride-on mower can only be switched on when the mower mechanism is switched off (see *chapter 5.6.1 "Checking the mower mechanism contact switch", page 42*).

#### Seat contact switch

The seat contact switch ensures that the ride-on mower cannot be switched on and that the engines for the travel drive and mower mechanism are switched off as soon as there is no-one in the operator's seat (see *chapter 5.6.2 "Checking the seat contact switch", page 42*).

This safety concept is extended for the mower mechanism engines by the behaviour described in the following "Grass catcher contact switch" section.

#### Grass catcher contact switch

The contact switch of the grass catcher ensures that:

- The mower mechanism engines cannot be switched on if the grass catcher is not correctly attached.
- The mower mechanism engines switch off as soon as the grass catcher is not correctly hooked in when the mower mechanism is switched on.

Checking the contact switch: see *chapter 5.6.3 "Checking the grass catcher contact switch", page 42*.







#### Mower deck housing

The mower deck housing prevents contact with the cutting blades and objects such as stones being thrown out (see *chapter 5.6.4 "Carrying out a visual inspection of the mower deck", page 42*).

### 3.5 Symbols on the appliance

#### 3.5.1 Safety signs





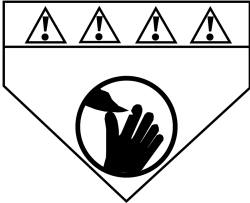

Symbol	Meaning
	General warning signs. Pay special attention when handling this product.
	Risk of injury due to objects being thrown out!
	Keep other people, especially children and animals, out of the working area during mowing.
	Read the operating instructions before starting operation.
	Wait until the mower mechanism stops before touching it. The mower mechanism continues to run after being switched off and can cause serious injuries.
	Danger of electric shock from contact with live parts! Keep flexible power lines away from the mower mechanism and other moving machine parts.
	Keep your hands and feet away from the blade system.

Symbol	Meaning
	Before maintenance and repair work, switch off the appliance and remove the safety key.
	Do not use the appliance in the rain or on wet grass. Do not store the appliance in the open air.
	Do not spray the equipment with water.
	Do not carry any passengers.
	Do not drive on gradients of more than 12° (21 %).
	Do not spray the ride-on lawnmower and mower mechanism with a garden hose or high-pressure cleaner.
	Wear safety goggles and ear protectors.

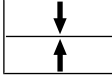
Symbol	Meaning
	Stop the appliance immediately if another person is in the vicinity.
Pay special attention when reversing.	

Symbol	Meaning
	Keep your hands and feet away from the mower mechanism.

### 3.5.2 Operating signs

Symbol	Meaning
	Danger of collision when mowing in reverse! Pay particular attention to the rear surroundings.
	Align the grass catcher exactly when hooking it in.
	Drive pedal
	Brake pedal
	Locking lever for brake pedal
	Charging socket
	Screw the charging plug tight in a clockwise direction after plugging in.

### 3.6 Scope of supply

The items listed here are included as standard. Check that all items are present:

- Ride-on mower with grass catcher
- Mulch insert in ride-on mower

- Battery charger with charging cable and 2 mains cables (EU, UK)
- Operating instructions

### 3.7 Product overview (01)

Item	Component
1	Front wheels, steered
2	Bumper
3	Headlights
4	Brake pedal
5	Locking lever for brake pedal
6	Drive pedal
7	Steering wheel
8	Adjusting lever for cutting height
9	Control panel
10	Operator's seat
11	Front carry handle of the grass catcher
12	Rear carry handle of the grass catcher
13	Telescopic lever of the grass catcher
14	Grass catcher
15	Rear wheels, driven
16	Mower deck
17	Mulch insert
18	Charging socket
19	Battery charger with charging cable and 2 mains cables (EU, UK)

### 3.8 Controls (02 – 12)

#### Control panel (02)

Item	Control
1	Push/pull switch for mower mechanism
2	RMO button (see below)
3	LED button (see below)
4	CCS button (see below)
5	Drive mode switch
6	Central status display
7	Key switch

#### Push/pull switch for mower mechanism (03)

Item	Description
1	Push/pull switch for mower mechanism
a	Pushing the switch downwards: Switch off mower mechanism.
b	Pulling the switch upwards: Switch on the mower mechanism.

#### RMO, LED, CCS buttons (04)

Item	Description
2	<b>RMO:</b> Switch reverse mowing on/off (RMO: Reverse Mowing Mode).
3	<b>LED:</b> Switch headlights on/off (LED: Light Emitting Diode).
4	<b>CCS:</b> Switch on constant speed (CCS: Cruise Control System).

#### Drive mode switch (05)

Item	Description
1	Drive mode switch
2	LED: Lights up when drive mode F is switched on.
3	Drive mode <b>F:</b> Drive forwards (F: Forward).
4	Drive mode <b>N:</b> Ride-on mower is stationary (N: Neutral).
5	Drive mode <b>R:</b> Drive in reverse (R: Reverse).

#### Central status display (06)

When the ride-on mower is ready to drive, all four operating status displays (06/1) to 06/4) light up.

Item	Display	Lights up	Does not light up
1	Locking lever for brake pedal	Brake pedal released	Brake pedal applied
2	Mower mechanism	Mower mechanism is switched off	Mower mechanism is switched on
3	Grass catcher	Box closed	Box tilted or not properly hooked in.

Item	Display	Lights up	Does not light up
4	Fill-level indicator	Box empty	Box full

Item	Display
5	Left mower mechanism engine speed in [rpm]
6	Charge status display for the rechargeable battery
7	F, N or R drive mode (see above)
8	Total operating time of the ride-on mower in [h]
9	Right mower mechanism engine speed in [rpm]

#### Key-operated rotary switch (07)

Item	Description
1	Safety key
2	Key-operated rotary switch
3	Red (OFF position): Power switched off.
4	Green (ON position): Power switched on.

#### Locking lever for brake pedal (08)

Item	Description
1	Locking lever for brake pedal
a	Pushing upwards: Brake pedal applied, i.e. the ride-on mower is stationary.
b	Pushing downwards: Brake pedal released.

#### Brake pedal (09)

Item	Description
1	Brake pedal, on the left of the ride-on lawn mower

#### Drive pedal (10)

Item	Description
1	Drive pedal, on the right of the ride-on lawnmower

#### Adjusting lever for cutting height (11)

Item	Description
1	Adjusting lever for cutting height
a	Move the lever to the side to engage and disengage.
b	Push the lever for adjusting the cutting height up or down (10 steps).

#### Telescopic lever of the grass catcher (12)

Item	Description
1	Telescopic lever of the grass catcher
a	Pull out the lever.
b	Push the lever forwards for emptying.

## 4 SAFETY INSTRUCTIONS

### 4.1 Safety instructions for ride-on mowers

#### Training

- Read the operating instructions carefully. Familiarise yourself with the control devices and the correct use of the appliance.
- Never allow children or other persons who are not familiar with the operating instructions to use the lawnmower.
  - Children and teenagers should be supervised so that they do not play with the appliance.
  - Cleaning and maintenance must not be carried out by children.
  - Local regulations may specify the minimum age of the user.
- Never mow when there is anyone, especially children or animals, in the vicinity. Keep other people out of the danger area.
- Remember that you, as the user, are responsible for accidents involving other people or their property.

#### Preparatory measures

- Always wear sturdy shoes and long trousers when operating the appliance. Do not operate the appliance when barefoot or wearing light sandals. Avoid wearing loose clothing or clothing with dangling cords or belts.
- Check the area where the appliance is being used and remove any objects that could be picked up and thrown out by the appliance (e.g. stones, toys, sticks, wires).

- Before using the appliance, always check if the cutting blades, fastening bolts and the entire mowing unit are worn or damaged. Worn or damaged cutting blades and fastening bolts must only be replaced as a set to avoid unbalance. Worn or damaged information signs must be replaced.

### Handling

- Do not mow, or mow with particular care, in difficult terrain where the ride-on mower could tip over, such as slopes, near drop-offs, ditches or embankments, along dykes and nearby landfill sites.
- Do not mow on slopes with an inclination that exceeds the slope specified in the technical data. Never drive transversely to the slope.
- Be especially careful when changing the direction of travel on a slope.
- Comply with the permitted operating times in your vicinity.
- Only mow during daylight hours or with good artificial lighting.
- Do not work with the appliance in bad weather conditions, especially when it is raining or when thunderstorms are approaching. No protection against lightning strikes.
- Never use the appliance with damaged protective devices or protective grilles or without mounted protective devices, e.g. baffle plates and/or grass catcher. Damaged protective devices and covers must be replaced, missing protective devices and covers must be correctly fitted.
- Never put your hands or feet on or under rotating parts.
- Do not carry any passengers on the machine.
- If possible, avoid using the appliance on wet grass. Wet grass clumps together and can clog the mower mechanism and the discharge channel.
- Switch off the mower mechanism and raise it to its maximum position to prevent damage when driving over areas that are not to be mowed and which are stony or uneven.
- Before leaving and parking the ride-on mower, activate the parking brake to prevent it from rolling away.
- Switch off the ride-on mower and remove the safety key. Make sure that all moving parts have come to a complete stop:
  - when leaving the ride-on lawnmower,

- before removing blockages or clogging in the discharge channel,
- before inspecting, cleaning or working on the ride-on mower,
- after encountering a foreign object. Check for damage to the ride-on mower and carry out the necessary repairs before restarting and working with the ride-on mower.

- If the ride-on mower starts to vibrate in an unusual way, an immediate check is required:
  - Check for damage.
  - Carry out the necessary repairs of damaged parts.
  - Make sure that all nuts, bolts and screws are firmly tightened.

### Maintenance, storage and transport

- Repairs on the machine must be carried out by the manufacturer or by one of its customer service centres.
- Make sure that all nuts, bolts and screws are tightened and the appliance is in a safe working condition.
- Regularly check the grass catcher for wear or loss of functional capability.
- Replace worn or damaged parts due to safety reasons.
- On appliances fitted with several cutting blades, note that the movement of one cutting blade can cause the other cutting blades to rotate.
- When maintaining the cutting blades, be aware that the cutting blades can be moved even when the power supply is switched off.
- Replace worn or damaged parts due to safety reasons. Only use original spare parts and accessories.
- The ride-on mower does not have approval for road use and may not be driven on public roads.
- This ride-on mower is not allowed to be towed. Use a suitable vehicle for transport on public roads.
- The ride-on mower can cause serious injuries due to its dead weight. Take particular care when loading and unloading the ride-on mower to transport it on a vehicle or trailer.

## 4.2 Safety information regarding the rechargeable battery

This section mentions all the basic safety instructions to be heeded when using the rechargeable battery. Read these instructions.

- Fully charge the rechargeable battery before using it for the first time and always use the specified charger. Comply with the details given in these instructions for use for charging the rechargeable battery.
- Do not use the rechargeable battery in environments where there is a potential risk of explosion and/or fire.
- Do not expose the rechargeable battery to moisture and humidity when in use with the appliance.
- Protect the rechargeable battery from heat, oil and fire to prevent it being damaged so no vapours and electrolyte liquids can escape. There is a danger of explosion!
- Do not open, dismantle or crush the rechargeable battery. There is a danger of electric shock and short-circuit.
- An improperly used and damaged rechargeable battery can cause vapours and electrolyte liquid to escape. Vent the room adequately and in the case of any disorders, consult a doctor.  
If accidental contact with electrolyte liquid occurs, flush with water and thoroughly rinse the eyes immediately. Then consult a doctor.

## 4.3 Safety information regarding the charging unit

This section mentions all the basic safety and warning information to be heeded when using the charging unit. Read these instructions.

- Only use the charging unit as designated, i.e. for charging the intended rechargeable batteries. Only charge original rechargeable batteries from AL-KO in the charging unit.
- Before each use, inspect the entire charging unit – and especially the mains cable – for damage. Only use the charging unit when it is in proper working order.
- Do not use the charging unit in environments where there is a potential risk of explosion and/or fire.
- Only operate the charging unit indoors and do not expose it to moisture and humidity.
- Do not cover the charging unit during the charging process.

- Before connecting the charging unit, make sure that the mains voltage matches the voltage stated in the "Technical data".
- Only use the mains cable for connecting the charging unit, not for any other purpose. Do not carry the charging unit by the mains cable and do not remove the power plug from the power outlet by pulling on the mains cable.
- Protect the mains cable from heat, oil and sharp edges to prevent it being damaged.
- Do not open the charging unit. There is a danger of electric shock and short-circuit.
- For your own safety, only have the charging unit repaired by qualified specialist personnel using genuine spare parts.
- Dry the unused charging unit and store in a closed place. Unauthorised persons and children must not have access to the charging unit.

## 5 START-UP

### 5.1 Unpacking the ride-on mower (13, 14)

The ride-on mower is delivered packed in a wooden crate. For unpacking, choose firm and level ground with sufficient space for handling the ride-on mower and packaging. Use the appropriate tool for all work.

**⚠ WARNING! Risk of personal injury and damage to the mower mechanism!** Improper unloading of the ride-on mower from the wooden pallet can cause injury to persons and damage to the mower mechanism of the ride-on mower.

- Unload the ride-on mower as described in the following steps.
1. Carefully remove the cover and side walls (13/1) from the pallet base (13/2).
  2. Remove the packaging foil.
  3. Lift out the grass catcher (13/3).
  4. Remove the accessory parts (13/4).
  5. Remove the packaging foils.
  6. Check the scope of supply (see *chapter 3.6 "Scope of supply", page 36*).
  7. Remove the rear transport safety lock (14/1) and the front transport locks (14/2).
  8. Place a loading ramp of suitable width with a non-slip surface and sufficient strength close to the pallet floor.
  9. Set the mower deck to the uppermost position (see *chapter 6.6 "Setting the cutting height", page 43*).

10. Deactivate the parking brake (see *chapter 6.3 "Activating/deactivating the parking brake", page 42*).
11. Carefully roll the ride-on mower – at least two persons – off the pallet base down the loading ramp.
12. Activate the parking brake (see *chapter 6.3 "Activating/deactivating the parking brake", page 42*).

## 5.2 Removing the mulch insert (15)

The mulch insert has been inserted into the ride-on mower for transport. In order to operate the ride-on mower with the grass catcher, it must be removed.

1. Unhook the springs (15/1) and (15/2).
2. Pull the mulch insert out of the discharge chute (15/a) by the handle (15/3).

## 5.3 Hooking in and removing the grass catcher (16, 17)

### Hooking in the grass catcher

1. Hook the grass catcher into the two hooks (16/1, 16/2) on the ride-on mower in a tilted position (17/a). Hold the grass catcher by the front carry handle (17/1) and the rear carry handle (17/2).

**Note:** *The grass catcher must be hung in symmetrically.*

2. Tilt the grass catcher downwards (17/b) until it lies on the ride-on mower and engages.
3. Check the grass catcher is correctly seated.

### Remove the grass catcher

The grass catcher is removed in the reverse sequence.

## 5.4 Checking the tyre pressure (18)

The correct tyre pressure is an important prerequisite for a correctly levelled mower mechanism, and hence for a uniformly mown lawn.

1. Check the tyre pressure at regular intervals (see technical data).
2. If the tyre pressure is too low: Inflate the tyres using a standard foot pump.

**i NOTE** 1 PSI = 0.07 bar.

## 5.5 Charging the rechargeable battery (19 – 21)

**i NOTE** Fully charge the rechargeable battery before using it for the first time. The rechargeable battery can be charged in any charge state.

When charging the rechargeable battery for the first time, charge it continuously for 12 to 15 hours to reach full capacity. The ambient temperature must be between 0 and 40 °C.

The charge status display (06/6) for the battery can be found on the central status display (06).

**IMPORTANT! Danger of short circuit!** A short-circuit in an open charging plug can lead to a fire.

- Please follow the procedure described here to start and stop the charging process.

### Starting the charging process

1. Drive the ride-on mower close to the mains socket and stop.
2. Turn the safety key to red (OFF position).
3. Open the cover (19/1) of the charging socket (19/2).
4. Insert the charge plug into the charging socket (20/a) with the release button (20/1) facing upwards.
5. Screw tight the charge plug clockwise (20/b).
6. Insert the mains plug of the charger into the power socket. The charging process begins.

### LED on the charger

- LED lights red: Rechargeable battery is not yet fully charged.
- LED lights green: The rechargeable battery is fully charged.

### Completing the charging process

1. Remove the mains plug of the charger from the power socket.
2. Push back the release button (21/1) at the charging plug (21/a).
3. Turn the charging plug anticlockwise (21/b) and pull it out (21/c).

## 5.6 Checking the safety and protective devices

Check the safety and protective devices each time before the ride-on mower is started.

Perform all checks on a level surface so that the ride-on mower cannot roll away unintentionally.

**⚠ WARNING! Danger when checking the safety devices!** The safety devices may only be checked from the operator's seat and when no other persons or animals are in the vicinity!

Function of the safety and protective devices: see *chapter 3.4 "Safety and protective devices", page 35*.

### 5.6.1 Checking the mower mechanism contact switch

*Requirements:* The drive engine is off and the parking brake is applied.

1. Sit on the operator's seat.
2. Pull the push/pull switch (03/1) upwards to switch on the mower mechanism.
3. Set the driving mode switch (05/1) to **N**.
4. Turn the safety key (07/1) to green (ON position).

**NOTE** The engines for the travel drive and for the mower mechanism must not start.

### 5.6.2 Checking the seat contact switch

*Requirements:* The drive engine is off and the parking brake is applied.

1. Sit on the operator's seat.
2. Press push/pull switch (03/1) downwards to switch off the mower mechanism.
3. Set the driving mode switch (05/1) to **N**.
4. Turn the safety key (07/1) to **green** (ON position).
5. To deactivate the parking brake, press the brake pedal (09/1) and release it again.
6. Pull the push/pull switch (03/1) upwards to switch on the mower mechanism.
7. Remove the load on the seat by standing up briefly, but do not dismount.

**NOTE** The engines for the travel drive and for the mower mechanism must switch off.

### 5.6.3 Checking the grass catcher contact switch

*Requirements:* The drive engine is off and the parking brake is applied.

1. Sit on the operator's seat.
2. Press push/pull switch (03/1) downwards to switch off the mower mechanism.
3. Set the driving mode switch (05/1) to **N**.
4. Turn the safety key (07/1) to **green** (ON position).
5. To deactivate the parking brake, press the brake pedal (09/1) and release it again.
6. Pull the push/pull switch (03/1) upwards to switch on the mower mechanism.
7. Lift the empty grass catcher slightly.

**NOTE** The engines for the mower mechanism must switch off.

### 5.6.4 Carrying out a visual inspection of the mower deck

Check that the mower deck housing is undamaged and does not allow access to the cutting blades. If damaged, contact a customer service workshop.

## 6 OPERATION

### 6.1 Adjusting the operator's seat (22)

To improve seating comfort, the operator's seat (22/1) can be moved forwards or backwards.

1. Press the unlocking lever (22/2) to the left (22/a).
2. Move the operator's seat forwards or backwards (22/b).
3. Release the unlocking lever to lock in the new position.

### 6.2 Inserting the mulch insert (23, 24)

1. Remove the grass catcher (see *chapter 5.3 "Hooking in and removing the grass catcher (16, 17)", page 41*).
2. Push the mulch insert (23/1) into the discharge chute (23/2) as far as it will go (23/a).
3. Attach the spring (24/1) to the left hook (24/2).
4. Attach the spring (24/3) to the right hook (24/4).
5. Hook in the grass catcher again.

### 6.3 Activating/deactivating the parking brake

#### Activating the parking brake

1. Push the brake pedal (09/1) as far as it will go and hold it there.
2. Press the locking lever (08/1) upwards.
3. Release the brake pedal.

#### Deactivating the parking brake

1. Press the brake pedal (09/1).

### 6.4 Starting and stopping the ride-on mower

#### Starting the ride-on mower

1. Sit on the operator's seat.
2. Press push/pull switch (03/1) downwards to switch off the mower mechanism.
3. Set the driving mode switch (05/1) to **N** (Neutral).
4. Turn the safety key (07/1) to **green** (ON position).



5. Set the driving mode switch (05/1) to **F** (Forward) or **R** (Reverse).
6. Slowly press the driving pedal (10/1) down until the desired driving speed is reached.

### Stopping the ride-on mower

1. Press down the brake pedal (09/1) until the mower comes to a standstill and hold it there.
2. Set the driving mode switch (05/1) to **N** (Neutral).
3. Press the locking lever (08/1) upwards to activate the parking brake.
4. Release the brake pedal.
5. Turn the safety key (07/1) to **red** (OFF position).
6. Now you can get off the operator's seat.

### 6.5 Switching the mower mechanism on and off

*Requirements:* The ride-on mower has been started and the driving mode switch (05/1) is set to **N** (Neutral) or **F** (Forward).

#### Switching on the mower mechanism

1. Pull the push/pull switch (03/1) upwards.

#### Switch off mower mechanism

1. Push the push/pull switch (03/1) downwards.

### 6.6 Setting the cutting height

1. Pull the cutting height adjustment lever (11/1) towards the operator's seat to disengage it.
2. Move the adjustment lever to adjust the cutting height in steps (for the cutting heights, see technical data):
  - Downwards: for low cutting height.
  - Upwards: for high cutting height.
3. Push the adjusting lever outwards to engage.

**i NOTE** Always lock the lever in the selected position so that the mower mechanism is fixed and does not move unexpectedly.

### 6.7 Driving at constant speed

#### Switching on constant speed

1. Press the driving pedal (10/1) down until the desired driving speed is reached.
2. Press the CCS button (04/1).
3. Take your foot off the drive pedal. The ride-on mower travels at a constant speed.

#### Switching off constant speed

- Press the brake pedal (09/1).  
OR:
- Press the drive pedal (10/1).  
OR:
- Press the CCS button (04/1).

### 6.8 Mowing backwards

**⚠ WARNING!** There is an accident risk when reverse mowing! Risk of collision with persons and objects behind the ride-on mower. Serious injuries are possible.

- Pay attention to the area behind you when mowing in reverse.
- Only mow in reverse when it is necessary to do so.

*Requirements:* The ride-on mower has been started and the driving mode switch (05/1) is set to **F** (Forwards).

#### Switching on reverse mowing

1. Pull the push/pull switch (03/1) upwards to switch on the mower mechanism.
2. Set the cutting height (see *chapter 6.6 "Setting the cutting height", page 43*).
3. Press the RMO button (04/2).
4. Set the driving mode switch (05/1) to **R** (Reverse).
5. Slowly press the driving pedal (10/1) down until the desired driving speed is reached. When doing so, keep a close eye on the surroundings at the rear.

#### Switching off reverse mowing

- When you want to go forwards again: Set the driving mode switch to **F** (Forwards).  
OR:
- To continue reversing with the mower mechanism switched off: Push the push/pull switch (03/1) downwards.

### 6.9 Emptying the grass catcher

**i NOTE** An audible signal sounds when the grass catcher is full. The catcher should be emptied now if not before.

The ride-on mower is equipped with a manually operated grass catcher with telescopic lever.

- The grass catcher can be emptied from the operator's seat.
- If the grass catcher is folded up or unhinged when the mower mechanism is switched on,

the mower mechanism is automatically switched off.

- The mower mechanism cannot be switched on unless the grass catcher is engaged correctly.
1. Pull the telescopic lever (12/1) out of the grass catcher.
  2. Push the telescopic lever forwards to open the grass catcher. The cuttings fall out.
  3. Push the telescopic lever backwards until the grass catcher engages.

#### 6.10 Switching the headlights on and off

1. Press the LED button (04/3) to switch on.
2. Press the LED button again to switch off.

## 7 WORKING BEHAVIOUR AND WORKING TECHNIQUE

### 7.1 Mowing interval

Please take into account that grass grows differently at different times. We recommend using a shorter interval between mowing during early spring. You can increase the mowing intervals as the growth rate of the grass begins to decline during the course of the year.

### 7.2 Mowing high grass

Mow with a higher cutting height adjustment when the grass is longer than normal or when it is wet. Then re-mow the grass with a lower, normal setting.

Activity	Before each use	After each use	Each time before putting into storage
Check the brake (test braking on a straight path).	X		
Check the tyre pressure.	X		
Check the cutting blade.	X		
Check for loose parts.	X		
Clean the ride-on mower.		X	X

### 8.2 Cleaning the ride-on mower

The ride-on mower must be cleaned regularly to ensure optimum function and a long service life. Clean the ride-on mower after each use to remove any adhering soiling and detritus.

### 7.3 Mulching

For optimum mulching results, the grass should be mowed on a regular basis (approx. 1 or 2 times per week). Cut 1/3 of the grass height (e.g. if grass height is 6 cm, mow 2 cm). This will ensure that the mown grass will be properly inter-mixed in the remaining grass.

## 8 MAINTENANCE AND CARE

**⚠ WARNING! Danger of cuts and lacerations.** Danger of cuts and lacerations when reaching into sharp-edged, moving appliance parts and into cutting tools.

- Before maintenance, care and cleaning work, always switch off the appliance. Remove the safety key.
- Always wear protective gloves during maintenance, care and cleaning work.

### 8.1 Maintenance schedule

The following jobs are allowed to be carried out by the user independently. All other maintenance, service and repair work must be carried out in an authorised service workshop.

**i NOTE** It may be necessary to shorten the maintenance intervals compared to those stated in the table above in case of severe loading and at high temperatures.

**IMPORTANT! Damage due to penetrating water!** Water in electrical and electronic components leads to short circuits and damage. Water in mechanical components can lead to loss of lubrication and damage.

- Do not allow water to penetrate the electrics/electronics during cleaning.
- In particular, do not use a high-pressure cleaner or garden hose.

### 8.2.1 Removing and emptying the grass catcher

Empty the grass catcher before cleaning (see chapter 6.9 "Emptying the grass catcher", page 43). A full grass catcher is too heavy to be removed safely.

1. Remove the grass catcher.
2. Spray the grass catcher inside and out with a water hose.
3. Carefully scrape off any firmly adhering dirt, e.g. with a brush.

**Note:** Take particular care not to damage the fabric on grass catchers with a fabric covering.

4. Hook in the grass catcher again.

### 8.2.2 Cleaning the housing and operating elements

Use a cloth, hand brush, long-stemmed brush or similar to remove dirt and grass residues.

### 8.2.3 Cleaning the discharge channel

Regular cleaning of the discharge channel ensures that the cutting height can be easily adjusted.

### 8.2.4 Cleaning the mower deck

#### Preparation

1. Switch off the ride-on mower and remove the safety key.

2. Remove the grass catcher.
3. With two persons, place the ride-on mower on the rear and secure against falling over.

#### Clean

1. Put on protective gloves and do not reach into the cutting blades during cleaning.
2. Clean the mower deck with a hand brush, a brush or a wooden stick.

### 8.3 Maintaining the cutting blades

Make sure that the cutting blade remains sharp for the entire mowing season to avoid shredding or tearing the blades of grass. Shredded grass blades turn brown on the edges. This reduces their growth and leaves the lawn prone to diseases.

- Check the cutting blade for sharpness and signs of wear or damage after each use. If necessary, contact the manufacturer's service centre.
- When replacing the blades, only use original replacement blades (for a list of original replacement blades: see technical data). The use of non-original spare parts will void the warranty and may result in damage to the ride-on mower as well as serious injury.

## 9 HELP IN CASE OF MALFUNCTION

**⚠ CAUTION! Risk of injury.** Sharp-edged and moving appliance parts can lead to injury.

- Always wear protective gloves during maintenance, care and cleaning work!

### 9.1 Malfunction table

**📖 NOTE** For malfunctions that are not listed in this table or that you cannot resolve yourself, please contact our customer service.

Malfunction	Possible cause	Remedy
<b>No power</b>		
	Seat contact switch switched off or defective	Sit on the seat. Have it repaired.*
	Drive mode switch or key-operated switch defective	Have it repaired.*
	Control unit for forward/reverse drive defective	Have it repaired.*
	Loose, dirty or defective cable harness connectors	Have it repaired.*

Malfunction	Possible cause	Remedy
	Grass catcher not attached.	Attach the grass catcher.
	Grass catcher not in correct position	Check the position of the grass catcher and correct if necessary.
<b>Ride-on mower does not drive.</b>		
	The driving mode switch is set to <b>N</b> (Neutral).	Set the driving mode switch to <b>F</b> (Forwards) or <b>R</b> (Reverse).
	Parking brake activated.	Deactivate the parking brake.
	Foot is on the brake pedal.	Release the brake pedal.
	Foot is on the drive pedal.	Release the drive pedal.
	Mower mechanism engine is blocked.	Wait 5 seconds for the controller to release the mower mechanism engine. OR: Switch off the ride-on mower, then remove dirt in the mower mechanism.
	Drive engine blocked.	Remove dirt and obstacles.
	Rechargeable battery charge too low	Charge the rechargeable battery.
	Brake pedal or drive pedal defective	Carry out a self-test.** If defective, have it repaired.*
	Drive mode switch defective	Carry out a self-test.** If defective, have it repaired.*
	Control unit for forward/reverse drive defective	Carry out a self-test.** If defective, have it repaired.*
	Loose, dirty or defective cable harness connectors	Have it repaired.*
<b>Mower mechanism engines do not start.</b>		
	The driving mode switch is set to <b>R</b> (Reverse).	Set the driving mode switch to <b>F</b> (Forwards) or <b>N</b> (Neutral). OR: Press the RMO button.
	Mower mechanism engine is blocked.	Switch off the ride-on mower, then remove dirt in the mower mechanism.
	Rechargeable battery charge too low	Charge the rechargeable battery.
	Control unit for forward/reverse drive defective	Carry out a self-test.** If defective, have it repaired.*
	Loose, dirty or defective cable harness connectors	Have it repaired.*
	Mower mechanism engine defective	Carry out a self-test.** If defective, have it repaired.*

Malfunction	Possible cause	Remedy
<b>Ride-on mower does not work.</b>		
	Control unit for forward/reverse drive defective Drive engine or mower mechanism engine defective	Carry out the following several times: Switch off the ride-on mower and restart after 5 seconds. If defective, have it repaired.*
	Battery defective	Replace the rechargeable battery.*
<b>Ride-on mower vibrates extensively.</b>		
	Cutting blade lost.	Have it repaired.*
	Cutting blades not balanced.	Have them balanced.*
	Blade holder warped.	Have it repaired.*
<b>Mower mechanism engine power decreases.</b>		
	Grass too long or too wet.	Correct the cutting height; make clearance for mower mechanism by moving back a short distance.
	Discharge channel/mower deck blocked.	Clean discharge channel/mower deck. Switch off the ride-on mower and remove the safety key.
	Cutting blade heavily worn.	Replace cutting blade.*
	Driving speed too fast.	Reduce driving speed.
<b>Unclean cut</b>		
	Cutting blade worn, not sharp.	Replace or regrind the cutting blade. Have resharpened blades balanced.*
	Incorrect cutting height	Correct the cutting height.
	Driving speed too fast	Reduce driving speed.
	Different tyre pressure on the wheels	Inflate to the correct tyre pressure (see technical data).
<b>Grass catcher does not fill up.</b>		
	Cutting height set too low.	Correct the cutting height.
	Grass is wet – it is too heavy to be transported by air stream.	Mow at a later time when lawn has dried out.
	Cutting blade heavily worn.	Replace the blade.*
	Grass in lawn too high	Mow grass twice: <ul style="list-style-type: none"> <li>■ 1. Pass: high cutting height</li> <li>■ 2. pass: desired cutting height.</li> </ul>
	Discharge channel/mower deck soiled.	Clean discharge channel/mower deck.
<b>Not clearly identifiable malfunctions</b>	Carry out a self-test.**	

\*: Contact a service centre of the manufacturer.

\*\*: see chapter 9.2 "Carrying out a self-test", page 48

## 9.2 Carrying out a self-test

### Activating a self-test

1. Sit on the operator's seat.
2. Set the driving mode switch (05/1) to **N** (Neutral).
3. Turn the safety key (07/1) to **green** (ON position).
4. Press the following buttons in the following order within 2 minutes: **CCS** (04/1) > **RMO** (04/2) > **CCS** (04/1) > **RMO** (04/2)

### Carrying out a self-test

1. Press the brake pedal (09/1): Is working if a beep is heard.
2. Press the drive pedal (10/1): Is working if a beep is heard.
3. Press the locking lever (08/1) upwards to activate the parking brake: Is working if a beep is heard.
4. Press the RMO button (04/2). Is working if the button is lit and a beep is heard.
5. Press the LED button (04/3). Is working if the headlights are on.
6. Press the CCS button (04/4). Is working if the button is lit and a beep is heard.
7. Set the driving mode switch (05/1) to **F** (Forwards) and then press the drive pedal (10/1). Is working if the ride-on mower moves forward.
8. Set the driving mode switch (05/1) to **R** (Reverse) and then press the drive pedal (10/1). Is working if the ride-on mower reverses.
9. Set the drive mode switch (05/1) to **F** (Forwards) and then pull the push/pull switch (03/1) upwards to switch on the mower mechanism. Is working if the cutting blades rotate.

### If defective

1. Contact a service centre of the manufacturer.

## 10 TRANSPORT

When transporting the ride-on mower using transport equipment (e.g. passenger car trailer), the mower mechanism must be supported from below to reduce the strain on the mower mechanism mounting.

During transport, make sure that the means of transport has a sufficient load capacity and that the ride-on mower is suitably secured.

## 11 STORAGE

The ride-on mower should be parked where it is protected against the effects of weather, especially moisture, rain and lengthy exposure to direct sunlight. Particularly the UV radiation contained in sunlight can cause plastic parts to fade, and damage them, in the event of long-term exposure.

1. Clean and allow to dry (see *chapter 8.2 "Cleaning the ride-on mower", page 44*).
2. Store the ride-on mower as follows:
  - in a dry, frost-free place
  - Storage temperature of 0 °C – 35 °C
  - Charge status of the rechargeable battery: 3–4 bars on the charge status display
3. Cover with a cloth to prevent soiling.

**Note:** Do not use plastic foil. Water and moisture can accumulate under plastic foil.

After approx. 3 months' storage, recharge the rechargeable battery for approx. 1 hour. When charging, the rechargeable battery is protected from overcharging by automatic detection of the charge status. This means it can remain connected to the charging unit for some time, but not permanently.

## 12 DISPOSAL

### 12.1 Removing the rechargeable battery

Before disposing of the ride-on mower, the rechargeable battery must be removed in accordance with the safety regulations. Commission a service center of the manufacturer or a specialist dealer for this.

### 12.2 Legal notes

#### Information on the German Electrical and Electronic Equipment Act (ElectroG)



- Electrical and electronic appliances do not belong in household waste, but should be collected and disposed of separately.

- Used batteries or rechargeable batteries that are not installed permanently in the old appliance must be removed before disposal. Their disposal is regulated by the battery law.
- Owners or users of electrical and electronic appliances are obliged by law to return them after use.

- The end user bears personal responsibility for deleting his personal data from the old appliance to be disposed of.

The symbol of the crossed-through rubbish bin means that electrical and electronic appliances may not be disposed of in the household rubbish. Electrical and electronic appliances can be handed in at the following places at no charge:

- Public service disposal or collection points (e.g. municipal building yards)
- Points of sale of electrical appliances (stationary and online) provided traders are obliged to take them back or offer this voluntarily.

These statements only apply to appliances that are installed and sold in the countries of the European Union and are subject to European Directive 2012/19/EU. Different provisions may apply to the disposal of electrical and electronic appliances in countries outside the European Union.

#### Information on the German Battery Act (BattG)



- Used batteries and rechargeable batteries do not belong in household waste, but should be collected and disposed of separately.
- For safe removal of batteries or rechargeable batteries from the electrical appliance and for information on their type or chemical system, follow the further information within the operating or installation instructions.
- Owners or users of batteries and rechargeable batteries are obliged by law to return them after use. Return is limited to the handover of customary household quantities.

Used batteries can contain harmful substances or heavy metals that can cause damage to the environment and human health. Reuse of the used batteries and use of the resources contained therein contributes to the protection of these two essential commodities.

The symbol of the crossed-through rubbish bin means that batteries and rechargeable batteries may not be disposed of in household rubbish.

In addition, if the symbol Hg, Cd or Pb appears under the rubbish bin, this stands for the following:

- Hg: Battery contains more than 0.0005 % mercury
- Cd: Battery contains more than 0.002 % cadmium

- Pb: Battery contains more than 0.004 % lead
- Rechargeable batteries and batteries can be handed in at the following places at no charge:

- Public service disposal or collection points (e.g. municipal building yards)
- Points of sale of batteries and rechargeable batteries
- Disposal points of the common take-back system for the used batteries of appliances
- Disposal point of the manufacturer (if not a member of the common take-back system)

These statements apply only to rechargeable batteries and batteries that are sold in the countries of the European Union and that are subject to European Directive 2006/66/EU. Different provisions can apply to the disposal of rechargeable batteries and batteries in countries outside the European Union.

### 13 AFTER-SALES / SERVICE

In the event of questions of warranty, repair or spare parts, please contact your nearest AL-KO Service Centre. These can be found on the Internet at:

[www.al-ko.com/service-contacts](http://www.al-ko.com/service-contacts)

## 14 GUARANTEE

We will resolve any material or manufacturing faults on the appliance during the legal warranty period for claims relating to faults, in accordance with our choice either to repair or replace. The legal warranty period is determined by the legislation of the country in which the appliance was purchased.

Our warranty promise applies only if:

- These operating instructions are heeded
- The appliance is handled correctly
- Original spare parts have been used

The warranty becomes void in the case of:

- Unauthorised repair attempts
- Unauthorised technical modifications
- Non-intended use

The guarantee excludes:

- Paint damage that can be attributed to normal wear and tear
- Wear parts that are marked with a frame  on the spare parts card

The guarantee period commences with purchase by the first end user. The date on the proof of purchase is decisive. In the event of a guarantee claim, please take this guarantee declaration and the original proof of purchase, and contact your dealer or the nearest authorised customer service centre. This statement does not affect the purchaser's statutory claims for defects against the vendor.



**TRADUCTION DE LA NOTICE D'UTILISATION ORIGINALE****Table des matières**

1	Consignes générales de sécurité pour machines électriques .....	52	5.4	Vérifier la pression des pneus (18).....	62
1.1	Sécurité de l'espace de travail .....	52	5.5	Charger l'accumulateur (19– 21) .....	62
1.2	Sécurité électrique .....	52	5.6	Contrôle des dispositifs de sécurité et de protection .....	63
1.3	Sécurité des personnes .....	52	5.6.1	Vérification du contacteur du plateau de coupe .....	63
1.4	Utilisation et manipulation de la machine électrique .....	53	5.6.2	Contrôle du contacteur de siège ..	63
1.5	Utilisation et manipulation de la machine alimentée par accumulateur .....	53	5.6.3	Vérification du contacteur du bac de ramassage d'herbe .....	63
1.6	Service après-vente .....	54	5.6.4	Contrôle visuel du plateau de coupe .....	63
2	À propos de cette notice .....	54	6	Utilisation .....	64
2.1	Symboles sur la page de titre.....	54	6.1	Réglage du siège conducteur (22) .....	64
2.2	Explications des symboles et des termes d'avertissement .....	54	6.2	Mettre en place l'unité de broyage (23, 24) .....	64
3	Description du produit.....	55	6.3	Activer/désactiver le frein d'immobilisation .....	64
3.1	Utilisation conforme.....	55	6.4	Démarrer et arrêter la tondeuse autoportée .....	64
3.2	Éventuelles utilisations erronées prévisibles .....	55	6.5	Activer/désactiver le plateau de coupe .....	64
3.3	Autres risques .....	55	6.6	Régler la hauteur de coupe .....	64
3.4	Dispositifs de sécurité et de protection .....	55	6.7	Conduite à vitesse constante .....	65
3.5	Symboles sur l'appareil .....	56	6.8	Tonte en marche arrière .....	65
3.5.1	Étiquette de sécurité.....	56	6.9	Vider le bac de ramassage d'herbe ....	65
3.5.2	Étiquette de commande.....	57	6.10	Allumer et éteindre les phares .....	65
3.6	Contenu de la livraison.....	57	7	Comportement au travail et technique de travail.....	65
3.7	Aperçu produit (01) .....	57	7.1	Intervalle entre les tontes .....	65
3.8	Éléments de commande (02 – 12).....	58	7.2	Tonte d'herbes hautes .....	65
4	Consignes de sécurité .....	59	7.3	Mulchage .....	66
4.1	Consignes de sécurité pour la tondeuse autoportée .....	59	8	Maintenance et entretien.....	66
4.2	Consignes de sécurité concernant la batterie .....	61	8.1	Plan de maintenance .....	66
4.3	Consignes de sécurité concernant le chargeur .....	61	8.2	Nettoyer la tondeuse autoportée .....	66
5	Mise en service .....	61	8.2.1	Enlever et nettoyer le bac de ramassage d'herbe.....	66
5.1	Déballage de la tondeuse autoportée (13, 14).....	61	8.2.2	Nettoyer le carter et les éléments de commande .....	67
5.2	Retirer l'unité de broyage (15).....	62	8.2.3	Nettoyer le canal d'éjection.....	67
5.3	Accrocher et enlever le bac de ramassage d'herbe (16, 17) .....	62	8.2.4	Nettoyer le plateau de coupe .....	67

8.3	Maintenance de la lame .....	67
9	Aide en cas de pannes .....	67
9.1	Tableau des pannes.....	67
9.2	Exécuter l'auto-test .....	70
10	Transport .....	70
11	Stockage .....	70
12	Élimination .....	71
12.1	Retirer l'accumulateur .....	71
12.2	Informations légales .....	71
13	Service clients/après-vente.....	72
14	Garantie .....	72

## 1 CONSIGNES GÉNÉRALES DE SÉCURITÉ POUR MACHINES ÉLECTRIQUES

**⚠ AVERTISSEMENT !** Prenez connaissance de toutes les consignes de sécurité, instructions, illustrations et caractéristiques techniques qui sont le propre de cette machine. Les négligences quant au respect des instructions suivantes peuvent être à l'origine de chocs électriques, d'incendies et/ou de blessures graves.

- **Conserver l'ensemble des consignes de sécurité et des instructions pour toute consultation ultérieure.**

*Le terme de « machine » utilisé dans les consignes de sécurité se rapporte aux machines fonctionnant sur secteur (avec câble d'alimentation) ou sur accumulateur (sans fil).*

### 1.1 Sécurité de l'espace de travail

- **Maintenir la zone de travail propre et bien éclairée.** Le désordre et les zones de travail mal éclairées peuvent engendrer des accidents.
- **Ne travaillez pas avec votre machine dans des environnements explosifs où se trouvent des liquides, gaz ou poussières inflammables.** Les machines produisent des étincelles qui peuvent enflammer la poussière ou les vapeurs.
- **Tenir les enfants et autres personnes à l'écart de la machine pendant son utilisation.** Si votre attention est détournée, vous risquez de perdre le contrôle de votre machine.

### 1.2 Sécurité électrique

- **La prise mâle de la machine doit correspondre à la prise femelle du secteur. La prise ne doit être modifiée en aucune manière. N'utilisez pas d'adaptateur avec des machines reliées à la terre.** Des prises non modifiées et adaptées réduisent les risques de chocs électriques.
- **Évitez tout contact corporel avec des surfaces reliées à la terre telles que celles de tuyaux, radiateurs, fours et réfrigérateurs.** Il existe un risque élevé de choc électrique si votre corps est mis à la terre.
- **Protéger les machines de la pluie ou de l'humidité.** L'infiltration d'eau dans une machine accroît le risque de choc électrique.
- **Ne jamais utiliser le câble de raccordement à d'autres fins que celles prévues, par exemple pour porter ou suspendre la machine ou pour débrancher la fiche de la prise de courant. Tenir le câble de raccordement à l'écart de la chaleur, de l'huile, d'arêtes vives ou de pièces en mouvement.** Un câble de raccordement endommagé ou emmêlé augmente le risque d'électrocution.
- **Si vous travaillez en plein air avec une machine, utilisez uniquement des rallonges adaptées également pour l'extérieur.** L'utilisation d'une rallonge adaptée pour l'extérieur réduit le risque de choc électrique.
- **Si vous êtes contraint d'utiliser la machine dans un environnement humide, employez un disjoncteur à courant de défaut.** L'utilisation d'un disjoncteur à courant de défaut diminue le risque de choc électrique.

### 1.3 Sécurité des personnes

- **Soyez vigilant, faites attention à ce que vous faites et faites preuve de bon sens en travaillant avec une machine. N'utilisez pas de machine si vous êtes fatigué ou sous l'influence de drogues, d'alcool ou de médicaments.** Un moment d'inattention lors de l'utilisation de la machine peut entraîner des blessures sérieuses.
- **Portez un équipement de protection personnel et portez toujours des lunettes de protection.** Porter un équipement de protection personnel tel qu'un masque anti-poussière, des chaussures de sécurité antidérapantes, un casque de protection ou une pro-

tection auditive selon le type et l'utilisation de la machine diminue le risque de blessures.

- **Évitez toute mise en marche involontaire. Assurez-vous que la machine est hors circuit avant de la raccorder à l'alimentation électrique et/ou avant de brancher l'accumulateur, avant de la prendre ou de la porter.** Le fait de porter la machine avec le doigt posé sur l'interrupteur ou de raccorder la machine allumée à l'alimentation électrique peut constituer une source d'accidents.
- **Avant de mettre la machine en marche, retirez les outils de réglage ou les clés de serrage.** Un outil ou une clé restés sur une pièce rotative de la machine peuvent provoquer des blessures.
- **Évitez une position anormale du corps. Assurez un appui stable et veillez à conserver l'équilibre à tout moment.** Vous serez ainsi mieux en mesure de contrôler la machine, même dans des situations inattendues.
- **Portez des vêtements adaptés. Ne portez pas de vêtements amples ni de bijoux. Maintenez les cheveux et les vêtements éloignés des pièces mobiles.** Les vêtements amples, les bijoux ou les cheveux longs peuvent être happés par les pièces en mouvement.
- **Si le montage de dispositifs aspirant et collectant la poussière est possible, il convient de les raccorder et de les utiliser correctement.** L'utilisation d'un dispositif d'aspiration de poussières peut diminuer le risque provoqué par la poussière.
- **Ne vous laissez pas gagner par un sentiment de fausse sécurité et n'ignorez pas les règles de sécurité concernant les machines, même si la machine vous est familière pour l'avoir souvent utilisée.** Une action irréfléchie pendant quelques fractions de secondes risque d'entraîner des blessures graves.

#### 1.4 Utilisation et manipulation de la machine électrique

- **Ne surchargez pas la machine. Utilisez la machine adaptée à votre travail.** En utilisant la machine adaptée, vous travaillez mieux et de façon plus sûre dans le cadre de la plage de performance indiquée.
- **N'utilisez aucune machine dont le commutateur est défectueux.** Une machine que

l'on ne peut plus allumer ou éteindre est dangereuse et doit être réparée.

- **Débranchez la fiche de la prise de courant et/ou retirez l'accumulateur amovible avant de procéder aux réglages des appareils, de changer des pièces d'outil utilisées ou de ranger la machine.** Cette mesure de sécurité évite une mise en marche involontaire de la machine.
- **Conservez les machines non utilisées hors de la portée des enfants. Ne confiez pas la machine à des personnes qui ne sont pas familiarisées avec sa manipulation ou n'ayant pas lu les présentes instructions.** Les machines sont dangereuses lorsqu'elles sont utilisées par des personnes inexpérimentées.
- **Entretenez avec soin les machines et les outils utilisables avec elles. Contrôlez si les éléments rotatifs fonctionnent parfaitement et ne coïncent pas, si des pièces sont cassées ou endommagées de sorte que le fonctionnement de la machine en soit altéré. Faites réparer les pièces endommagées avant utilisation de la machine.** Beaucoup d'accidents ont pour origine un mauvais entretien des machines.
- **Veiller à ce que les outils de coupe restent acérés et propres.** Les outils de coupe minutieusement entretenus et disposant de tranchants acérés se coïncent moins et sont plus faciles à diriger.
- **Utilisez la machine, le ou les outils utilisables avec la machine etc., conformément aux présentes instructions. Tenez compte des conditions d'utilisation et de la tâche à effectuer.** L'utilisation de machines à d'autres fins que celles prévues peut entraîner des situations dangereuses.
- **Maintenir les poignées et leurs surfaces propres, sèches et exemptes d'huile et de graisse.** Des poignées et des surfaces de poignée glissantes ne permettent pas une utilisation et un contrôle sûrs de la machine dans des situations inattendues.

#### 1.5 Utilisation et manipulation de la machine alimentée par accumulateur

- **Recharger les accumulateurs uniquement avec des chargeurs recommandés par le fabricant.** Un chargeur conçu pour un certain type d'accumulateur représente un risque d'incendie lorsqu'il est utilisé avec d'autres accumulateurs.

- **Utiliser dans les machines uniquement les accumulateurs prévus pour cela.** L'utilisation d'autres accumulateurs peut constituer une source de blessures et d'incendie.
- **Tenir l'accumulateur non utilisé à l'écart des trombones, pièces de monnaie, clés, clous, vis ou autres objets métalliques risquant d'entraîner un pontage des contacts.** Un court-circuit entre les contacts de l'accumulateur peut provoquer des brûlures ou être à l'origine d'incendies.
- **En cas d'utilisation incorrecte, du liquide peut s'écouler de l'accumulateur. Éviter une entrée en contact avec celui-ci. En cas de contact accidentel, rincez abondamment à l'eau. Au cas où du liquide entrerait en contact avec les yeux, consulter en plus un médecin.** Lorsqu'il s'écoule, le liquide de l'accumulateur peut irriter la peau ou provoquer des brûlures.
- **N'utilisez pas d'accumulateur endommagé ou modifié.** Les accumulateurs endommagés ou modifiés risquent de se comporter de manière imprévisible et d'entraîner un incendie, une explosion ou des risques de blessures.
- **N'exposez pas l'accumulateur au feu ou à des températures élevées.** Une flamme nue ou des températures supérieures à 130 °C risquent d'entraîner une explosion.
- **Suivez les instructions de chargement et ne chargez jamais l'accumulateur ou la machine sans fil hors de la plage de température indiquée dans la notice d'utilisation.** Un chargement incorrect ou en dehors de la plage de température autorisée risque de détruire l'accumulateur et d'augmenter le risque d'incendie.

## 1.6 Service après-vente

- **Faites réparer votre machine uniquement par un personnel qualifié utilisant exclusivement des pièces de rechange d'origine.** En procédant ainsi, le maintien de la sécurité de la machine est garanti.
- **Ne réparez jamais des accumulateurs endommagés.** Toutes les réparations d'accumulateurs doivent être réservées au fabricant ou à des services après-vente agréés.



## 2 À PROPOS DE CETTE NOTICE

- La notice d'utilisation originale est la version en langue allemande. Toutes les autres ver-

sions linguistiques sont des traductions de la notice d'utilisation originale.

- Conservez toujours cette notice de manière à pouvoir la consulter facilement si vous avez besoin d'informations sur l'appareil.
- Si vous cédez l'appareil à un tiers, remettez-lui impérativement cette notice.
- Lisez et respectez les consignes de sécurité et les avertissements de la présente notice.
- Les tondeuses autoportées sont disponibles en différentes variantes d'équipement. Veuillez noter que les illustrations peuvent différer quelque peu des originaux. En cas de difficultés pour comprendre les descriptions, veuillez vous adresser à un atelier spécialisé ou au fabricant.

### 2.1 Symboles sur la page de titre

Symbole	Signification
	Lire impérativement la présente notice avec attention avant la mise en service. Ceci constitue une condition préalable à un travail sûr et une bonne maniabilité.
	Notice d'utilisation
	Manipuler les batteries Li-ion avec prudence ! Respecter notamment les consignes de transport, de stockage et d'élimination figurant dans la présente notice d'utilisation !

### 2.2 Explications des symboles et des termes d'avertissement

 **DANGER !** Indique une situation de danger immédiat qui, si elle n'est pas évitée, entraîne la mort ou une blessure grave.

 **AVERTISSEMENT !** Indique une situation de danger potentiel qui, si elle n'est pas évitée, pourrait entraîner la mort ou une blessure grave.

 **ATTENTION !** Indique une situation de danger potentiel qui, si elle n'est pas évitée, pourrait entraîner des blessures légères ou de gravité moyenne.

**ATTENTION !** Indique une situation qui, si elle n'est pas évitée, pourrait entraîner des dommages matériels.

**i REMARQUE** Instructions spéciales pour une meilleure compréhension et une manipulation correcte.

## 3 DESCRIPTION DU PRODUIT

### 3.1 Utilisation conforme

La tondeuse autoportée est prévue pour la coupe du gazon dans des jardins privés et d'agrément avec une pente maximale de 12° (21 %). Les utilisations complémentaires telles que le paillage sont uniquement autorisées en employant les accessoires d'origine et en respectant les valeurs maximales de charge.

Le présent appareil est exclusivement destiné à une utilisation domestique. Toute autre utilisation ainsi que toute forme de modification ou de transformation non autorisée est considérée comme un détournement de l'objet initial, avec pour conséquences la perte de garantie et de la conformité (marquage CE) ainsi que le refus de toute part de responsabilité du constructeur en cas de dommages causés à l'utilisateur ou à un tiers.

### 3.2 Éventuelles utilisations erronées prévisibles

La tondeuse autoportée n'a pas été conçue pour un usage commercial dans les parcs publics, les terrains de sport, en agriculture ou en sylviculture.

**⚠ AVERTISSEMENT ! Dangers liés à une surcharge de la tondeuse autoportée !** Veillez à ne pas dépasser les montées/dénivelés autorisés. Un dépassement peut causer une sollicitation trop importante de la puissance de freinage de la tondeuse autoportée et entraîner des situations dangereuses !

**i REMARQUE** Tenez compte du fait que la tondeuse autoportée ne possède pas d'autorisation de circuler sur la voie publique et donc elle ne doit pas y être déplacée !

### 3.3 Autres risques

Même lors de l'utilisation conforme de l'appareil, il n'est pas possible d'exclure totalement les risques résiduels. En raison de la nature et de la construction de l'appareil, son utilisation peut être associée aux risques résiduels potentiels suivants :

- Projection de débris végétaux, de terre et de cailloux.

- Inhalation de particules de sciure si l'utilisateur ne porte pas de protection respiratoire.
- Coupures si l'utilisateur met la main dans la lame en rotation.

### 3.4 Dispositifs de sécurité et de protection

**⚠ AVERTISSEMENT ! Danger lié aux dispositifs de protection retirés ou manipulés !** Tout fonctionnement, avec des dispositifs de protection retirés ou manipulés, est interdit. Les dispositifs de protection défectueux doivent être rapidement réparés ou remplacés !

Les dispositifs de sécurité et de protection ici mentionnés font partie intégrante du concept de sécurité visant à empêcher la mise en danger de l'utilisateur. Ce concept de sécurité prévoit qu'il est possible de tourner la clé de sécurité pour mettre en marche la tondeuse autoportée uniquement dans les conditions suivantes :

- Le moteur de traction est éteint.
- Le plateau de coupe est hors circuit.
- L'utilisateur est assis sur le siège du conducteur.
- Le commutateur de mode de conduite est sur N (neutre).

#### Commutateur rotatif à clé

Il est possible de mettre la tondeuse autoportée en marche uniquement si la clé de sécurité est insérée dans le commutateur rotatif à clé et tournée sur Vert (position ON) (voir *chapitre 3.8 "Éléments de commande (02 – 12)", page 58*).

#### Contacteur du plateau de coupe

Le contacteur du plateau de coupe garantit qu'il est possible de mettre en marche la tondeuse autoportée uniquement lorsque le plateau de coupe est hors circuit (voir *chapitre 5.6.1 "Vérification du contacteur du plateau de coupe", page 63*).

#### Contacteur de siège

Le contacteur de siège fait en sorte qu'il est impossible de mettre en marche la tondeuse autoportée et que les moteurs de traction et d'entraînement du plateau de coupe se déconnectent dès que le siège conducteur n'est pas occupé (voir *chapitre 5.6.2 "Contrôle du contacteur de siège", page 63*).

Ce concept de sécurité est complété, pour les moteurs d'entraînement du plateau de coupe, par le comportement décrit dans la section suivante « Contacteur de bac de ramassage d'herbe ».

### Contacteur de bac de ramassage d'herbe

Le contacteur de bac de ramassage d'herbe garantit :

- qu'il soit impossible de mettre en marche les moteurs d'entraînement du plateau de coupe si le bac de ramassage d'herbe n'est pas correctement accroché.
- que les moteurs d'entraînement du plateau de coupe se déconnectent dès que le bac de ramassage d'herbe n'est plus correctement suspendu alors que le plateau de coupe est connecté.

Contrôle du contacteur : voir *chapitre 5.6.3 "Vérification du contacteur du bac de ramassage d'herbe"*, page 63.



### Carter du mécanisme de coupe

Le carter du mécanisme de coupe empêche tout contact avec les lames ainsi que la projection d'objets, par ex. cailloux (voir *chapitre 5.6.4 "Contrôle visuel du plateau de coupe"*, page 63).

## 3.5 Symboles sur l'appareil

### 3.5.1 Étiquette de sécurité

Symbole	Signification
	Signal d'avertissement général. Une prudence particulière est requise lors de la manipulation !
	Risque de blessure dû aux projections d'objets !
	Pendant la tonte, les autres personnes, en particulier les enfants et les animaux, doivent être tenus à l'écart de la zone de travail.
	Lire la notice d'utilisation avant la mise en service !

Symbole	Signification
	Attendre que le mécanisme de coupe s'immobilise avant de le toucher. Le mécanisme de coupe tourne encore par inertie après la mise hors tension et peut provoquer de graves blessures.
	Risque de choc électrique en cas de contact avec des pièces sous tension ! Tenir les câbles électriques flexibles éloignés du mécanisme de coupe ou d'autres pièces mobiles de la machine.
	Tenir les mains et les pieds à distance du système de coupe !
	Avant les travaux de maintenance et de réparation, mettre l'appareil hors tension et retirer la clé de sécurité !
	Ne pas utiliser l'appareil quand il pleut et/ou quand le gazon est mouillé ! Ne pas remettre l'appareil en plein air !
	Ne pas projeter d'eau sur l'appareil !
	Ne pas emmener de passagers !
	Ne pas travailler sur des pentes avec une inclinaison supérieure à 12° (21 %) !
	Ne pas asperger la tondeuse autotortée et le mécanisme de coupe au jet d'eau ou au nettoyeur haute pression !

Symbole	Signification
	Porter une protection oculaire et auditive !

Symbole	Signification
	Stopper l'appareil dès qu'une autre personne se trouve à proximité !

Une prudence particulière est requise lors de la marche arrière !

	Maintenir les mains et les pieds à distance du mécanisme de coupe !
--	---

### 3.5.2 Étiquette de commande

Symbole	Signification
	Risque de collision en cas de tonte en marche arrière ! Observer la zone arrière et ses environs avec une attention particulière !
	Aligner le bac de ramassage d'herbe avec précision lorsque vous l'accrochez !
	Pédale d'accélération
	Pédale de frein
	Levier de blocage pour pédale de frein

Symbole	Signification
	Prise de chargement
	Après insertion, tourner et serrer le connecteur de charge dans le sens horaire.

### 3.6 Contenu de la livraison

La livraison comprend tous les articles énumérés ci-dessous. Vérifier que tous les articles sont fournis :

- Tondeuse autoportée avec bac de ramassage d'herbe
- Unité de broyage dans la tondeuse autoportée
- Chargeur avec câble de charge et 2 câbles d'alimentation (EU, UK)
- Notice d'utilisation

### 3.7 Aperçu produit (01)

Pos.	Pièce
1	Roues avant, directionnelles
2	Pare-chocs
3	Phares
4	Pédale de frein
5	Levier de blocage pour pédale de frein
6	Pédale d'accélération
7	Volant
8	Levier de réglage de la hauteur de coupe
9	Panneau de commande
10	Siège conducteur
11	Poignée avant de transport du bac de ramassage d'herbe
12	Poignée arrière de transport du bac de ramassage d'herbe
13	Levier télescopique du bac de ramassage d'herbe



Pos.	Pièce
14	Bac de ramassage d'herbe
15	Roues arrière, motrices
16	Plateau de coupe
17	Unité de broyage
18	Prise de chargement
19	Chargeur avec câble de charge et 2 câbles d'alimentation (EU, UK)

### 3.8 Éléments de commande (02 – 12)

#### Panneau de commande (02)

Pos.	Élément de commande
1	Interrupteur à pression/à tirette pour mécanisme de coupe
2	Bouton RMO (voir ci-dessous)
3	Bouton LED (voir ci-dessous)
4	Bouton CCS (voir ci-dessous)
5	Commutateur de mode de conduite
6	Affichage d'état central
7	Interrupteur à clé amovible

#### Interrupteur à pression/à tirette pour mécanisme de coupe (03)

Pos.	Description
1	Interrupteur à pression/à tirette pour mécanisme de coupe
a	Presser le levier vers le bas : Désactivation du plateau de coupe.
b	Tirer le levier vers le haut : Activation du plateau de coupe.

#### Boutons RMO, LED, CCS (04)

Pos.	Description
2	<b>RMO</b> : Activation/désactivation de la tonte en marche arrière (RMO : Reverse Mowing Mode).
3	<b>LED</b> : Activation/désactivation des phares (LED : Light-Emitting Diode).
4	<b>CCS</b> : Activation d'une vitesse constante (CCS : Cruise Control System).

#### Commutateur de mode de conduite (05)

Pos.	Description
1	Commutateur de mode de conduite
2	LED : S'allume quand le mode de conduite F est activé.
3	Mode de conduite <b>F</b> : Conduite en marche avant (F : Forward).
4	Mode de conduite <b>N</b> : Tondeuse autoportée immobilisée (N : Neutral).
5	Mode de conduite <b>R</b> : Conduite en marche arrière (R : Reverse).

#### Affichage d'état central (06)

Quand la tondeuse autoportée est prête à démarrer, les quatre affichages des états de fonctionnement sont tous allumés (06/1 à 06/4).

Pos.	Affichage	allumé	éteint
1	Levier de blocage de la pédale de frein	Pédale de frein relâchée	Pédale bloquée
2	Plateau de coupe	Le plateau de coupe est hors circuit.	Le plateau de coupe est activé.
3	Bac de ramassage d'herbe	Bac fermé	Bac basculé ou incorrectement accroché.
4	Indicateur du niveau de remplissage	Bac vide	Bac plein

Pos.	Affichage
5	Régime du moteur gauche du plateau de coupe en [tr/min]
6	Témoin de l'état de charge de l'accumulateur
7	Mode de conduite F, N ou R (voir ci-dessus)
8	Durée totale de fonctionnement de la tondeuse autoportée en [h]
9	Régime du moteur droit du plateau de coupe en [tr/min]



### Commutateur rotatif à clé (07)

Pos.	Description
1	Clé de sécurité
2	Commutateur rotatif à clé
3	Rouge (position OFF) : Alimentation électrique coupée.
4	Vert (position ON) : Alimentation électrique activée.

### Levier de blocage pour pédale de frein (08)

Pos.	Description
1	Levier de blocage pour pédale de frein
a	Presser vers le haut : Bloquer la pédale de frein, c'est-à-dire que la tondeuse autoportée est immobilisée.
b	Presser vers le bas : Relâcher la pédale de frein.

### Pédale de frein (09)

Pos.	Description
1	Pédale de frein, sur la tondeuse autoportée à gauche

### Pédale d'accélération (10)

Pos.	Description
1	Pédale d'accélération, sur la tondeuse autoportée à droite

### Levier de réglage de la hauteur de coupe (11)

Pos.	Description
1	Levier de réglage de la hauteur de coupe
a	Pour désenclencher et enclencher le levier, le déplacer vers le côté.
b	Presser le levier de réglage de la hauteur de coupe vers le haut ou vers le bas (10 crans).

### Levier télescopique du bac de ramassage d'herbe (12)

Pos.	Description
1	Levier télescopique du bac de ramassage d'herbe

Pos.	Description
a	Sortir le levier en le tirant.
b	Pour vider, presser le levier vers l'avant.

## 4 CONSIGNES DE SÉCURITÉ

### 4.1 Consignes de sécurité pour la tondeuse autoportée

#### Formation

- Lisez attentivement la notice d'utilisation. Familiarisez-vous avec les éléments de réglage et l'utilisation correcte de la machine.
- N'autorisez jamais des enfants ou autres personnes n'ayant pas pris connaissance de la notice d'utilisation à utiliser la machine.
  - Surveiller les enfants et adolescents pour qu'ils ne jouent pas avec l'appareil.
  - Les enfants ne doivent effectuer ni le nettoyage ni la maintenance.
  - Il se peut que l'âge minimum de l'utilisateur soit fixé par des dispositions légales.
- Ne passez jamais la tondeuse quand des personnes, notamment des enfants ou des animaux, se trouvent à proximité ;. Maintenir les tiers à distance de la zone à risque.
- N'oubliez pas que l'utilisateur est responsable des accidents mettant en cause des tiers ou leurs biens.

#### Préparatifs

- Pendant le fonctionnement de l'appareil, portez toujours des chaussures solides et des pantalons longs. N'utilisez pas l'appareil pieds nus ou en sandalettes. Évitez de porter des vêtements amples ou ayant des lacets ou ceintures qui pendent.
- Vérifiez le terrain sur lequel l'appareil sera utilisé et enlevez tous les objets pouvant être happés et éjectés par l'appareil (par ex. cailloux, jouets, bâtons, câbles).
- Vérifiez toujours, avant d'utiliser l'appareil, si les lames, les boulons de serrage et l'unité de coupe complète présentent des traces d'usure ou d'endommagement. Les lames et boulons de fixation usés ou endommagés doivent être remplacés par jeux complets afin d'éviter tout déséquilibre. Les panneaux de signalisation usés ou endommagés doivent être remplacés.

## Utilisation

- Ne tondez pas, ou bien faites-le avec une vigilance particulière, dans les terrains difficilement praticables où la tondeuse autoportée pourrait se renverser, par ex. dans des pentes, à proximité de fossés ou de talus, de digues ou de décharges.
- Ne tondez pas sur les pentes d'inclinaison supérieure à l'inclinaison indiquée dans les caractéristiques techniques. Ne jamais tondre en travers de la pente.
- Soyez particulièrement prudents, lorsque vous changez de direction sur la pente.
- Respectez les horaires de travail locaux autorisés par la municipalité.
- Tondez exclusivement quand il fait jour ou avec un bon éclairage artificiel.
- N'utilisez pas l'appareil par mauvais temps, notamment en cas de pluie ou de menaces d'orage. Pas de protection contre la foudre !
- N'utilisez jamais l'appareil avec des dispositifs de sécurité ou des grilles de protection endommagés ou sans dispositifs de protection montés, tels que déflecteurs et/ou dispositifs de ramassage de l'herbe. Remplacer les dispositifs et les capots de protection endommagés, monter correctement les dispositifs et capots de protection absents.
- Ne passez jamais les mains ou les pieds à proximité ou au-dessous de pièces en rotation.
- Il est interdit d'emmener un passager sur l'appareil.
- Évitez, si possible, l'utilisation de l'appareil lorsque l'herbe est humide. L'herbe mouillée s'agglomère et risque d'obturer le plateau de coupe et le canal d'éjection.
- Désactiver le plateau de coupe et le relever en position maximale pour éviter les endommagements lorsque vous vous déplacez sur des surfaces pierreuses ou inégales où il n'y a rien à tondre.
- Avant de quitter et de garer la tondeuse autoportée, activer le frein d'immobilisation afin d'éviter tout déplacement involontaire.
- Coupez le moteur de la tondeuse autoportée et retirez la clé de sécurité. Assurez-vous que toutes les pièces en mouvement se sont mises à l'arrêt complet :
  - à chaque fois que vous quittez la tondeuse autoportée,
  - avant d'éliminer des blocages ou de remédier à des bouchages dans le canal d'éjection,
  - avant de contrôler la tondeuse autoportée, de la nettoyer ou d'effectuer des travaux sur celle-ci,
  - si vous avez heurté un corps étranger. Vérifiez si la tondeuse autoportée a subi des dommages et effectuez les réparations nécessaires avant de redémarrer et de travailler avec la tondeuse autoportée.
- Si la tondeuse autoportée commence à vibrer particulièrement fort, un contrôle immédiat est nécessaire :
  - Recherchez des endommagements.
  - Procédez aux réparations nécessaires de pièces endommagées.
  - Assurez-vous que tous les écrous, boulons et vis sont bien serrés.

## Maintenance, stockage et transport

- Les réparations sur l'appareil doivent être effectuées par le fabricant ou l'un de ses services après-vente.
- Veillez à ce que tous les écrous, boulons et vis soient bien serrés et à ce que l'appareil soit dans un état général sûr.
- Vérifiez régulièrement l'absence d'usure ou de mauvais fonctionnement du dispositif de ramassage de l'herbe.
- Pour des raisons de sécurité, remplacez les pièces usées ou endommagées.
- Notez que, pour les appareils à plusieurs lames, le mouvement de l'une des lames risque d'entraîner la rotation des autres lames.
- Notez que, lors de l'entretien des lames, ces lames risquent de se mettre en mouvement même lorsque l'appareil est hors tension.
- Pour des raisons de sécurité, remplacez les pièces usées ou endommagées. Utilisez uniquement des pièces détachées et accessoires d'origine.
- La tondeuse autoportée n'est pas autorisée à circuler sur les routes et ne peut pas rouler sur les chemins et voies publics.
- Ne pas remorquer cette tondeuse autoportée. Utiliser un véhicule adapté pour la transporter sur la voie publique.
- La tondeuse autoportée peut provoquer de graves blessures du fait de son poids. Lors du chargement et du déchargement, sur un

véhicule ou une remorque, en vue du transport de la tondeuse autoportée, il convient d'observer une prudence particulière.

## 4.2 Consignes de sécurité concernant la batterie

Cette section mentionne toutes les consignes de sécurité essentielles à observer lors de l'utilisation de l'accumulateur. Lisez ces consignes !

- Avant la première utilisation, l'accumulateur doit être complètement chargé. Toujours utiliser le chargeur prescrit. Respecter les indications de la présente notice d'utilisation pour la recharge de l'accumulateur.
- N'utilisez pas l'accumulateur dans les environnements exposés à un risque d'explosion et d'incendie.
- Pendant son utilisation avec l'appareil, n'exposez pas l'accumulateur à l'humidité.
- Protéger l'accumulateur de la chaleur, de l'huile et des flammes pour éviter de l'endommager et empêcher les fuites de vapeurs et d'électrolyte. Risque d'explosion !
- Ne pas ouvrir, désosser ou broyer l'accumulateur. Il existe sinon un risque de choc électrique et de court-circuit.
- En cas d'utilisation incorrecte et si l'accumulateur est endommagé, des vapeurs et du fluide électrolytique peuvent fuir. Ventiler suffisamment la pièce et en cas de problèmes de santé, consulter un médecin.  
En cas de contact avec du fluide électrolytique, laver à grande eau et rincer immédiatement et abondamment les yeux. Consulter ensuite un médecin.

## 4.3 Consignes de sécurité concernant le chargeur

Cette section mentionne toutes les consignes de sécurité et avertissements essentiels à observer lors de l'utilisation du chargeur. Lisez ces consignes !

- Utilisez le chargeur uniquement de manière conforme, c'est-à-dire pour charger l'accumulateur prescrit. Recharger uniquement des accumulateurs d'origine AL-KO sur ce chargeur.
- Avant chaque utilisation, examiner le chargeur dans sa totalité, en particulier le câble d'alimentation pour exclure la présence de dommages. Utiliser l'appareil uniquement s'il est en parfait état.

- N'utilisez pas le chargeur dans les environnements exposés à un risque d'explosion et d'incendie.
- Utilisez le chargeur uniquement à l'intérieur et ne l'exposez pas à l'eau et à l'humidité.
- Ne pas couvrir le chargeur pendant le processus de recharge.
- Avant de brancher le chargeur, s'assurer que la tension secteur disponible correspond aux spécifications techniques.
- Utiliser le câble d'alimentation uniquement pour brancher le chargeur, ne pas l'utiliser avec un autre appareil. Ne pas porter le chargeur en le tenant par le câble d'alimentation et ne pas débrancher la fiche secteur de la prise murale en tirant sur le câble d'alimentation.
- Protéger le câble d'alimentation de la chaleur, de l'huile et des arêtes vives pour ne pas l'endommager.
- Ne pas ouvrir le chargeur. Il existe sinon un risque de choc électrique et de court-circuit.
- Pour votre sécurité, faites réparer le chargeur uniquement par un personnel qualifié et en utilisant des pièces de rechange d'origine.
- Ranger le chargeur non utilisé dans un endroit sec et fermé à clé. Les personnes non autorisées et les enfants ne doivent pas pouvoir avoir accès au chargeur.

## 5 MISE EN SERVICE

### 5.1 Déballage de la tondeuse autoportée (13, 14)

La tondeuse autoportée est livrée emballée dans une caisse en bois. Pour la déballer, choisissez une surface solide et plane avec un espace libre suffisant pour la manipulation de la tondeuse autoportée et de l'emballage. Utiliser l'outil approprié à chacune des opérations.

**⚠ AVERTISSEMENT ! Risque de dommages physiques et d'endommagement du plateau de coupe !** Le déchargement non conforme de la tondeuse autoportée de sur la palette en bois peut occasionner des blessures chez des personnes et le plateau de coupe risque d'être endommagé.

- Décharger la tondeuse autoportée en respectant la description des étapes suivantes.
1. Retirer avec précaution le couvercle et les parois latérales (13/1) du fond de la palette (13/2).

2. Enlever la feuille d'emballage.
3. Retirer le bac de ramassage d'herbe (13/3).
4. Enlever les pièces d'accessoires (13/4).
5. Enlever les feuilles d'emballage.
6. Vérifier le contenu de la livraison (voir *chapitre 3.6 "Contenu de la livraison", page 57*).
7. Enlever la protection de transport arrière (14/1) et la protection de transport avant (14/2).
8. Placer tout contre le fond de la palette une rampe de déchargement de largeur adéquate, à la surface antidérapante et de solidité suffisante.
9. Régler le plateau de coupe dans la position supérieure (voir *chapitre 6.6 "Régler la hauteur de coupe", page 64*).
10. Désactiver le frein d'immobilisation (voir *chapitre 6.3 "Activer/désactiver le frein d'immobilisation", page 64*).
11. Se mettre au moins à deux personnes pour faire descendre avec précaution la tondeuse autoportée du fond de la palette sur la rampe de déchargement.
12. Activer le frein d'immobilisation (voir *chapitre 6.3 "Activer/désactiver le frein d'immobilisation", page 64*).

## 5.2 Retirer l'unité de broyage (15)

Pour le transport, l'unité de broyage a été insérée dans la tondeuse autoportée. Il faut l'enlever pour pouvoir utiliser la tondeuse autoportée avec le bac de ramassage d'herbe.

1. Décrocher les ressorts (15/1) et (15/2).
2. Retirer l'unité de broyage du canal d'éjection (15/a) en la tirant par la poignée (15/3).

## 5.3 Accrocher et enlever le bac de ramassage d'herbe (16, 17)

### Accrocher le bac de ramassage d'herbe

1. Accrocher le bac de ramassage d'herbe incliné dans les deux crochets (16/1, 16/2) de la tondeuse autoportée (17/a). Pour cela, tenir le bac de ramassage d'herbe par la poignée de transport avant (17/1) et la poignée de transport arrière (17/2).

**Remarque:** Accrocher le bac de ramassage d'herbe de manière symétrique.

2. Faire basculer le bac de ramassage d'herbe vers le bas (17/b), jusqu'à ce qu'il soit en appui et s'enclenche sur la tondeuse autoportée.

3. Vérifiez la position correcte du bac de ramassage d'herbe.

### Enlever le bac de ramassage d'herbe

Pour démonter le bac de ramassage d'herbe, procédez dans l'ordre inverse.

## 5.4 Vérifier la pression des pneus (18)

La pression des pneus correcte constitue une condition importante pour la position correcte du plateau de coupe et donc également pour la tonte uniforme du gazon.

1. Contrôler la pression des pneus à intervalles réguliers (voir caractéristiques techniques).
2. En cas de pression des pneus insuffisante : Gonfler les pneus avec une pompe à pied du commerce.

**REMARQUE** 1 PSI = 0,07 bar.

## 5.5 Charger l'accumulateur (19– 21)

**REMARQUE** Avant la première utilisation, charger complètement l'accumulateur. L'accumulateur peut être rechargé à partir de n'importe quel niveau de charge.

Lors de la première charge, charger l'accumulateur sans interruption pendant 12 à 15 heures, afin de lui faire atteindre sa pleine capacité. La température ambiante doit se situer entre 0 et 40 °C.

L'affichage d'état central (06) comporte l'affichage de charge (06/6) de l'accumulateur.

**ATTENTION ! Risque de court-circuit.** Un connecteur de charge ouvert court-circuité peut entraîner un incendie.

- Respecter impérativement la manière de procéder décrite ici pour démarrer et quitter le processus de charge.

### Démarrer le processus de charge

1. Approcher la tondeuse autoportée d'une prise secteur et l'immobiliser.
2. Tourner la clé de sécurité sur rouge (position OFF).
3. Ouvrir le couvercle (19/1) de la prise de chargement (19/2).
4. Insérer le connecteur de charge, bouton de déverrouillage (20/1) tourné vers le haut, dans la prise de chargement (20/a).
5. Tourner et serrer le connecteur de charge dans le sens horaire (20/b).

- Brancher la fiche secteur du chargeur dans la prise. Le processus de chargement débute.

### LED du chargeur

- La LED est allumée en rouge : L'accumulateur n'est pas encore complètement chargé.
- La LED est allumée en vert : L'accumulateur est complètement chargé.

### Mettre fin au processus de chargement

- Débrancher la fiche secteur du chargeur de la prise de courant.
- Repousser (21/a) le bouton de déverrouillage (21/1) du connecteur de charge.
- Tourner le connecteur de charge dans le sens inverse des aiguilles d'une montre (21/b) et le retirer (21/c).

### 5.6 Contrôle des dispositifs de sécurité et de protection

Contrôler les dispositifs de sécurité et de protection avant chaque démarrage de la tondeuse autoportée.

Effectuez toutes ces vérifications sur une surface plane afin que la tondeuse autoportée ne puisse pas rouler involontairement.

**⚠ AVERTISSEMENT ! Danger lors de la vérification des dispositifs de sécurité !** La vérification des dispositifs de sécurité ne doit être effectuée qu'à partir du siège conducteur et lorsque aucune personne ni animal ne se trouve à proximité !

Fonctionnement des dispositifs de sécurité et de protection : voir *chapitre 3.4 "Dispositifs de sécurité et de protection"*, page 55.

#### 5.6.1 Vérification du contacteur du plateau de coupe

*Conditions requises* : Le moteur de traction est éteint et le frein d'immobilisation est activé.

- S'asseoir sur le siège conducteur.
- Tirer vers le haut l'interrupteur à pression/à tirette (03/1) permettant de mettre le plateau de coupe en marche.
- Mettre le commutateur de mode de conduite (05/1) sur **N**.
- Tourner la clé de sécurité (07/1) sur vert (position ON).

**i REMARQUE** Les moteurs de traction et d'entraînement du plateau de coupe ne doivent pas démarrer !

#### 5.6.2 Contrôle du contacteur de siège

*Conditions requises* : Le moteur de traction est éteint et le frein d'immobilisation est activé.

- S'asseoir sur le siège conducteur.
- Presser vers le bas l'interrupteur à pression/à tirette (03/1) permettant de désactiver le plateau de coupe.
- Mettre le commutateur de mode de conduite (05/1) sur **N**.
- Tourner la clé de sécurité (07/1) sur **vert** (position ON).
- Pour désactiver le frein d'immobilisation, enfoncer la pédale de frein (09/1) et la relâcher.
- Tirer vers le haut l'interrupteur à pression/à tirette (03/1) permettant de mettre le plateau de coupe en marche.
- Délester le siège en se mettant debout brièvement, mais sans descendre !

**i REMARQUE** Les moteurs de traction et d'entraînement du plateau de coupe doivent se désactiver !

#### 5.6.3 Vérification du contacteur du bac de ramassage d'herbe

*Conditions requises* : Le moteur de traction est éteint et le frein d'immobilisation est activé.

- S'asseoir sur le siège conducteur.
- Presser vers le bas l'interrupteur à pression/à tirette (03/1) permettant de désactiver le plateau de coupe.
- Mettre le commutateur de mode de conduite (05/1) sur **N**.
- Tourner la clé de sécurité (07/1) sur **vert** (position ON).
- Pour désactiver le frein d'immobilisation, enfoncer la pédale de frein (09/1) et la relâcher.
- Tirer vers le haut l'interrupteur à pression/à tirette (03/1) permettant de mettre le plateau de coupe en marche.
- Soulever légèrement le bac de ramassage d'herbe vide.

**i REMARQUE** Les moteurs d'entraînement du plateau de coupe doivent se désactiver !

#### 5.6.4 Contrôle visuel du plateau de coupe

Contrôler si le carter du mécanisme de coupe est exempt d'endommagements et interdit donc tout accès aux lames. En présence d'endommagements, consultez un atelier de service après-vente.

## 6 UTILISATION

### 6.1 Réglage du siège conducteur (22)

Pour optimiser le confort d'assise, il est possible de déplacer le siège conducteur (22/1) vers l'avant ou vers l'arrière.

1. Presser le levier de déverrouillage (22/2) vers la gauche (22/a).
2. Déplacer le siège conducteur vers l'avant ou vers l'arrière (22/b).
3. Relâcher le levier de déverrouillage pour le bloquer dans la nouvelle position.

### 6.2 Mettre en place l'unité de broyage (23, 24)

1. Retirer le bac de ramassage d'herbe (voir chapitre 5.3 "Accrocher et enlever le bac de ramassage d'herbe (16, 17)", page 62).
2. Engager l'unité de broyage (23/1) dans le canal d'éjection (23/2) jusqu'en butée (23/a).
3. Accrocher le ressort (24/1) au crochet gauche (24/2).
4. Accrocher le ressort (24/3) au crochet droit (24/4).
5. Accrocher à nouveau le bac de ramassage d'herbe.

### 6.3 Activer/désactiver le frein d'immobilisation

#### Activer le frein d'immobilisation

1. Enfoncer la pédale de frein (09/1) jusqu'en butée et la maintenir enfoncée.
2. Presser le levier de blocage (08/1) vers le haut.
3. Relâcher la pédale de frein.

#### Désactiver le frein d'immobilisation

1. Enfoncer la pédale de frein (09/1).

### 6.4 Démarrer et arrêter la tondeuse autoportée

#### Démarrer la tondeuse autoportée

1. S'asseoir sur le siège conducteur.
2. Presser vers le bas l'interrupteur à pression/à tirette (03/1) permettant de désactiver le plateau de coupe.
3. Mettre le commutateur de mode de conduite (05/1) sur **N** (neutre).
4. Tourner la clé de sécurité (07/1) sur **vert** (position ON).

5. Mettre le commutateur de mode de conduite (05/1) sur **F** (marche avant) ou **R** (marche arrière).
6. Enfoncer lentement la pédale d'accélération (10/1) jusqu'à ce que la vitesse de conduite désirée soit atteinte.

#### Arrêter la tondeuse autoportée

1. Enfoncer la pédale de frein (09/1) jusqu'à l'arrêt et la maintenir enfoncée.
2. Mettre le commutateur de mode de conduite (05/1) sur **N** (neutre).
3. Presser vers le haut le levier de blocage (08/1) permettant d'activer le frein d'immobilisation.
4. Relâcher la pédale de frein.
5. Tourner la clé de sécurité (07/1) sur **rouge** (position OFF).
6. Descendre du siège conducteur seulement maintenant.

### 6.5 Activer/désactiver le plateau de coupe

*Conditions requises* : La tondeuse autoportée a été démarrée et le commutateur de mode de conduite (05/1) est sur **N** (neutre) ou **F** (marche avant).

#### Activation du plateau de coupe

1. Tirer vers le haut l'interrupteur à pression/à tirette (03/1).

#### Désactivation du plateau de coupe

1. Presser vers le bas l'interrupteur à pression/à tirette (03/1).

### 6.6 Régler la hauteur de coupe

1. Tirer le levier de réglage (11/1) de la hauteur de coupe en direction du siège conducteur pour le désenclencher.
2. Pour régler la hauteur de coupe, déplacer le levier graduellement (hauteurs de coupe : voir les caractéristiques techniques) :
  - vers le bas: pour les faibles hauteurs de coupe.
  - Vers le haut : pour les grandes hauteurs de coupe.
3. Presser le levier de réglage vers l'extérieur pour l'enclencher.

**REMARQUE** Toujours enclencher le levier dans la position désirée pour fixer le plateau de coupe et empêcher qu'il ne se déplace de manière inattendue.

## 6.7 Conduite à vitesse constante

### Activation d'une vitesse constante

1. Enfoncer la pédale d'accélération (10/1) jusqu'à ce que la vitesse de conduite désirée soit atteinte.
2. Appuyer sur le bouton CCS (04/1).
3. Retirer le pied de la pédale d'accélération. La tondeuse autoportée se déplace à vitesse constante.

### Désactivation d'une vitesse constante

- Enfoncer la pédale de frein (09/1).  
OU :
- Enfoncer la pédale d'accélération (10/1).  
OU :
- Appuyer sur le bouton CCS (04/1).

## 6.8 Tonte en marche arrière

**⚠ AVERTISSEMENT ! Danger d'accident en cas de tonte en marche arrière !** Danger de collision avec des personnes et des objets se trouvant derrière la tondeuse autoportée. De graves blessures sont possibles.

- Veillez au secteur arrière lors de la tonte en marche arrière !
- Tondre en marche arrière seulement si nécessaire !

*Conditions requises* : La tondeuse autoportée a été démarrée et le commutateur de mode de conduite (05/1) est sur **F** (marche avant).

### Activation de la tonte en marche arrière

1. Tirer vers le haut l'interrupteur à pression/à tirette (03/1) permettant de mettre le plateau de coupe en marche.
2. Régler la hauteur de coupe (voir *chapitre 6.6 "Régler la hauteur de coupe"*, page 64).
3. Appuyer sur le bouton RMO (04/2).
4. Mettre le commutateur de mode de conduite (05/1) sur **R** (marche arrière).
5. Enfoncer lentement la pédale d'accélération (10/1) jusqu'à ce que la vitesse de conduite désirée soit atteinte. Ce faisant, observer la zone arrière et ses environs avec attention.

### Désactivation de la tonte en marche arrière

- Si vous désirez reprendre la conduite en marche avant : Mettre le commutateur de mode de conduite sur **F** (marche avant).  
OU :
- Si vous désirez continuer à conduire en marche arrière avec plateau de coupe désac-

tivé : Presser vers le bas l'interrupteur à pression/à tirette (03/1).

## 6.9 Vider le bac de ramassage d'herbe

**ℹ REMARQUE** Lorsque le bac de ramassage est plein, un signal acoustique retentit. Le bac devrait être vidé maintenant.

La tondeuse autoportée est équipée d'un bac de ramassage d'herbe à actionnement manuel par levier télescopique.

- Le vidage du bac de ramassage d'herbe peut être effectué à partir du siège conducteur.
- Si le bac de ramassage d'herbe est relevé ou décroché alors que le plateau de coupe est activé, le plateau de coupe se désactive automatiquement.

■ Lorsque le bac de ramassage d'herbe n'est pas correctement enclenché, il n'est pas possible d'activer le plateau de coupe.

1. Retirer le levier télescopique (12/1) du bac de ramassage d'herbe.
2. Pour ouvrir le bac de ramassage d'herbe, presser le levier télescopique vers l'avant. L'herbe coupée tombe.
3. Presser le levier télescopique vers l'arrière jusqu'à ce que le bac de ramassage d'herbe s'enclenche.

## 6.10 Allumer et éteindre les phares

1. Pour allumer, presser le bouton LED (04/3).
2. Pour éteindre, presser à nouveau le bouton LED.

# 7 COMPORTEMENT AU TRAVAIL ET TECHNIQUE DE TRAVAIL

## 7.1 Intervalle entre les tontes

Veillez prendre en compte que le gazon ne pousse pas à la même vitesse selon les périodes. Nous vous recommandons des intervalles de tonte plus courts au début du printemps. Allongez l'intervalle de tonte quand la croissance du gazon se ralentit au cours de l'année.

## 7.2 Tonte d'herbes hautes

Quand le gazon est plus haut que d'habitude ou qu'il est trop humide, tondez le gazon avec une plus grande hauteur de coupe. Tondez ensuite une nouvelle fois le gazon à l'aide d'un réglage classique, plus bas.



### 7.3 Mulchage

Pour un mulching parfait, le gazon doit être tondu régulièrement (env. 1 à 2 fois par semaine). Dans ce cas, couper environ 1/3 de la hauteur de gazon, par ex. pour un gazon de 6 cm de haut, tondre 2 cm. Les déchets de coupe seront ainsi mieux intégrés dans le gazon restant.

## 8 MAINTENANCE ET ENTRETIEN

**⚠ AVERTISSEMENT ! Danger de blessures par coupures.** Risque de coupures si la main est introduite dans les pièces de l'appareil à arêtes vives et mobiles ainsi que dans les outils de coupe.

- Avant tout travail de maintenance, d'entretien et de nettoyage, toujours éteindre l'appareil. Retirer la clé de sécurité !
- Pour les travaux de maintenance, d'entretien et de nettoyage, toujours porter des gants de protection.

Opération	Avant chaque utilisation	Après chaque utilisation	Avant chaque remisage
Vérifier le frein (essai de freinage en ligne droite).	X		
Vérifier la pression des pneus.	X		
Contrôler les lames de coupe.	X		
Contrôler si des pièces sont desserrées.	X		
Nettoyer la tondeuse autoportée.		X	X

### 8.2 Nettoyer la tondeuse autoportée

Pour un fonctionnement optimal et une longue durée de vie, la tondeuse autoportée doit être nettoyée régulièrement. Nettoyez la tondeuse autoportée après chaque utilisation afin d'enlever les salissures restées collées.

**ATTENTION ! Endommagement par la pénétration d'eau !** L'eau dans les composants électriques et électroniques provoque des courts-circuits et des endommagements. L'eau dans les composants mécaniques risque de provoquer une perte de lubrification et des endommagements.

- Lors du nettoyage, éviter la pénétration d'eau dans les parties électriques/électroniques !
- En particulier, ne pas utiliser de nettoyeur haute pression ni de tuyau d'arrosage !

### 8.1 Plan de maintenance

Les travaux suivants peuvent être réalisés par l'utilisateur lui-même. Tous les autres travaux d'entretien, de service et de maintenance doivent être effectués dans un atelier de service homologué.

**i REMARQUE** En cas de forte sollicitation et à des températures élevées, des intervalles de maintenance plus courts que ceux prévus dans le tableau ci-dessus peuvent s'avérer nécessaires.

#### 8.2.1 Enlever et nettoyer le bac de ramassage d'herbe

Vider le bac de ramassage d'herbe avant de le nettoyer comme (voir *chapitre 6.9 "Vider le bac de ramassage d'herbe", page 65*). Un bac de ramassage d'herbe plein est trop lourd pour être enlevé en toute sécurité.

1. Enlever le bac de ramassage d'herbe.
2. Asperger l'intérieur et l'extérieur du bac de ramassage d'herbe au tuyau d'arrosage.
3. Gratter avec précaution les salissures adhérent solidement, par ex. à la brosse.  
**Remarque:** Sur les bacs de ramassage d'herbe avec revêtement tissu, faites particulièrement attention à ne pas abîmer le tissu.
4. Accrocher à nouveau le bac de ramassage d'herbe.



### 8.2.2 Nettoyer le carter et les éléments de commande

Pour enlever la saleté et les résidus d'herbe, utiliser un chiffon, une balayette, un long pinceau ou instrument similaire.

### 8.2.3 Nettoyer le canal d'éjection

Le nettoyage régulier du canal d'éjection apporte la garantie du bon fonctionnement du réglage de la hauteur de coupe.

### 8.2.4 Nettoyer le plateau de coupe

#### Préparation

1. Désactiver la tondeuse autoportée et retirer la clé de sécurité !
2. Enlever le bac de ramassage d'herbe.
3. Se mettre à deux pour renverser la tondeuse autoportée sur sa partie arrière et la sécuriser de manière à l'empêcher de tomber.

#### Nettoyage

1. Mettre des gants de protection et ne pas mettre les mains dans les lames en nettoyant.
2. Nettoyer le plateau de coupe avec une balayette, une brosse ou un morceau de bois.

### 8.3 Maintenance de la lame

Veillez à ce que la lame de coupe reste bien aiguisée tout au long de la saison de tonte afin d'éviter l'arrachage ou le déchetage les brins

d'herbe. Les brins d'herbe ayant subi un arrachage brunissent sur les bords. Cela ralentit la croissance et augmente la fragilité du gazon face aux maladies.

- Après chaque utilisation, vérifier que la lame de coupe est bien aiguisée et qu'elle n'est ni usée ni endommagée ! Si besoin, faire appel au service de maintenance du fabricant.
- En cas de remplacement de la lame, utiliser uniquement une lame de rechange d'origine (liste des lames d'origine : voir les caractéristiques techniques). L'utilisation de pièces de rechange autres que les pièces originales entraîne la nullité de la garantie et risque de provoquer l'endommagement de la tondeuse autoportée ainsi que de graves blessures.

## 9 AIDE EN CAS DE PANNES

 **ATTENTION ! Risque de blessures.** Les parties de l'appareil à arêtes vives et mobiles peuvent provoquer des blessures.

- Pour les travaux de maintenance, d'entretien et de nettoyage, portez toujours des gants de protection !

### 9.1 Tableau des pannes

 **REMARQUE** En cas de pannes ne figurant pas dans ce tableau ou ne pouvant pas être éliminées, contacter notre service après-vente compétent.

Panne	Causes possibles	Élimination
<b>Pas de courant</b>		
	Contacteur de siège déconnecté ou défectueux	S'asseoir sur le siège. Faire réparer.*
	Commutateur de mode de conduite ou interrupteur à clé défectueux	Faire réparer.*
	Appareil de commande de marche avant/marche arrière défectueux	Faire réparer.*
	Fiches des faisceaux de câbles détachées, encrassées ou défectueuses	Faire réparer.*
	Bac de ramassage d'herbe non accroché.	Accrocher le bac de ramassage d'herbe.
	Bac de ramassage d'herbe mal positionné	Vérifier la position du bac de ramassage d'herbe et la corriger si besoin.

Panne	Causes possibles	Élimination
<b>La tondeuse autoportée n'avance pas.</b>		
	Le commutateur de mode de conduite est sur <b>N</b> (neutre).	Mettre le commutateur de mode de conduite sur <b>F</b> (marche avant) ou <b>R</b> (marche arrière).
	Frein d'immobilisation activé.	Désactiver le frein d'immobilisation.
	Le pied est posé sur la pédale de frein.	Relâcher la pédale de frein.
	Le pied est posé sur la pédale d'accélération.	Relâcher la pédale d'accélération.
	Moteur du plateau de coupe bloqué.	Attendre 5 secondes avant que la commande libère le moteur du plateau de coupe. OU : Désactiver la tondeuse autoportée et éliminer les saletés dans le plateau de coupe.
	Moteur de traction bloqué.	Éliminer les saletés et les obstacles.
	Charge de l'accumulateur trop faible	Charger l'accumulateur.
	Pédale de frein ou pédale d'accélération défectueuse	Exécuter l'auto-test.** En cas de défaut, faire réparer.*
	Commutateur de mode de conduite défectueux	Exécuter l'auto-test.** En cas de défaut, faire réparer.*
	Appareil de commande de marche avant/marche arrière défectueux	Exécuter l'auto-test.** En cas de défaut, faire réparer.*
	Fiches des faisceaux de câbles détachées, encrassées ou défectueuses	Faire réparer.*
<b>Les moteurs d'entraînement du plateau de coupe ne démarrent pas.</b>		
	Le commutateur de mode de conduite est sur <b>R</b> (marche arrière).	Mettre le commutateur de mode de conduite sur <b>F</b> (marche avant) ou <b>N</b> (neutre). OU : Appuyer sur le bouton « RMO ».
	Moteur du plateau de coupe bloqué.	Désactiver la tondeuse autoportée et éliminer les saletés dans le plateau de coupe.
	Charge de l'accumulateur trop faible	Charger l'accumulateur.
	Appareil de commande de marche avant/marche arrière défectueux	Exécuter l'auto-test.** En cas de défaut, faire réparer.*

Panne	Causes possibles	Élimination
	Fiches des faisceaux de câbles détachées, encrassées ou défectueuses	Faire réparer.*
	Moteur de plateau de coupe défectueux	Exécuter l'auto-test.** En cas de défaut, faire réparer.*
<b>La tondeuse autoportée ne marche pas.</b>		
	Appareil de commande de marche avant/marche arrière défectueux Moteur de traction ou moteur de plateau de coupe défectueux	À exécuter à plusieurs reprises : Éteindre la tondeuse autoportée et la démarrer à nouveau 5 secondes après. En cas de défaut, faire réparer.*
	Accumulateur défectueux	Remplacer l'accumulateur.*
<b>La tondeuse autoportée vibre fortement.</b>		
	Lame perdue.	Faire réparer.*
	Lame mal équilibrée.	Faire ré-équilibrer.*
	Porte-lame déformé.	Faire réparer.*
<b>La puissance délivrée par les moteurs d'entraînement du plateau de coupe diminue.</b>		
	Gazon trop haut ou trop humide.	Corriger la hauteur de coupe, créer un espace de liberté pour le plateau de coupe par de brèves marches arrière.
	Canal d'éjection/plateau de coupe bouché.	Nettoyer le canal d'éjection/le plateau de coupe. Désactiver la tondeuse autoportée et retirer la clé de sécurité !
	Lame très usée.	Remplacer la lame.*
	Vitesse de déplacement trop élevée.	Réduire la vitesse de déplacement.
<b>Coupe imprécise</b>		
	Lame usée, non affûtée.	Remplacer la lame ou l'affûter. Faire équilibrer les lames affûtées.*
	Hauteur de coupe inadaptée	Corriger la hauteur de coupe.
	Vitesse de déplacement trop élevée	Réduire la vitesse de déplacement.
	Pression des pneus différente selon les roues	Gonfler les pneus à la pression prescrite (voir caractéristiques techniques).
<b>Le bac de ramassage d'herbe ne se remplit pas.</b>		
	Hauteur de coupe réglée trop basse.	Corriger la hauteur de coupe.

Panne	Causes possibles	Élimination
	L'herbe est mouillée - elle est trop lourde pour être transportée par le flux d'air.	Repousser l'heure de la tonte jusqu'à ce que le gazon soit sec.
	Lame très usée.	Remplacer la lame.*
	Gazon trop haut	Tondre en 2 fois : <ul style="list-style-type: none"> <li>■ 1er passage à grande hauteur de coupe</li> <li>■ 2e passage à la hauteur de coupe désirée.</li> </ul>
	Canal d'éjection / plateau de coupe encrassé.	Nettoyer le canal d'éjection/le plateau de coupe.
<b>Pannes pas nettement identifiables</b>	Exécuter l'auto-test.**	

\* : Faire appel au service de maintenance du fabricant.

\*\* : voir *chapitre 9.2 "Exécuter l'auto-test"*, page 70

## 9.2 Exécuter l'auto-test

### Activer l'auto-test

1. S'asseoir sur le siège conducteur.
2. Mettre le commutateur de mode de conduite (05/1) sur **N** (neutre).
3. Tourner la clé de sécurité (07/1) sur **vert** (position ON).
4. En l'espace de 2 minutes, presser les boutons dans l'ordre suivant : **CCS** (04/1) > **RMO** (04/2) > **CCS** (04/1) > **RMO** (04/2)

### Exécuter l'auto-test

1. Enfoncer la pédale de frein (09/1) : Fonctionne si un bip sonore retentit.
2. Enfoncer la pédale d'accélération (10/1) : Fonctionne si un bip sonore retentit.
3. Presser vers le haut le levier de blocage (08/1) du frein d'immobilisation : Fonctionne si un bip sonore retentit.
4. Appuyer sur le bouton RMO (04/2). Fonctionne si le bouton s'allume et qu'un bip sonore retentit.
5. Appuyer sur le bouton LED (04/3). Fonctionne si les phares s'allument.
6. Appuyer sur le bouton CCS (04/4). Fonctionne si le bouton s'allume et qu'un bip sonore retentit.
7. Mettre le commutateur de mode de conduite (05/1) sur **F** (marche avant), puis appuyer sur la pédale d'accélération (10/1). Fonctionne si

la tondeuse autoportée se déplace en marche avant.

8. Mettre le commutateur de mode de conduite (05/1) sur **R** (marche arrière), puis appuyer sur la pédale d'accélération (10/1). Fonctionne si la tondeuse autoportée se déplace en marche arrière.
9. Mettre le commutateur de mode de conduite (05/1) sur **F** (marche avant), puis tirer vers le haut l'interrupteur à pression/à tirette (03/1) permettant de mettre le plateau de coupe en marche. Fonctionne si les lames tournent.

### En présence d'un défaut

1. Faire appel au service de maintenance du fabricant.

## 10 TRANSPORT

Lors du transport de la tondeuse autoportée avec des appareils de transport (par ex. remorque de voiture) le plateau de coupe doit être étayé pour délester le dispositif de suspension du plateau de coupe.

Attention lors du transport à ce que le moyen de transport ait une portance suffisante et que la tondeuse autoportée soit correctement arrimée.

## 11 STOCKAGE

Remiser la tondeuse autoportée à l'abri des intempéries, en particulier de l'humidité, de la pluie et de toute exposition prolongée aux rayons du soleil. Notamment, les rayons ultraviolets de la lumière du soleil risquent d'entraîner une décolo-

ration des pièces en plastique et de les endommager en cas d'exposition prolongée.

- Nettoyer et laisser sécher (voir *chapitre 8.2 "Nettoyer la tondeuse autoportée", page 66*).
- Remiser la tondeuse autoportée comme suit :
  - Dans un endroit sec et à l'abri du gel
  - Température de remisage 0 °C – 35 °C
  - État de charge de l'accumulateur : 3 – 4 traits de l'affichage de l'état de charge
- La couvrir d'une étoffe pour la protéger des salissures.

**Remarque:** *Ne pas utiliser de feuille plastique ! Sous une feuille plastique, l'eau et l'humidité peuvent s'accumuler.*

Recharger l'accumulateur pendant 1 heure environ après environ 3 mois de stockage. Grâce à la fonction de reconnaissance automatique de l'état de charge, l'accumulateur est protégé contre toute surcharge pendant le chargement et peut donc rester connecté au chargeur quelque temps, mais pas de manière permanente.

## 12 ÉLIMINATION

### 12.1 Retirer l'accumulateur

Avant de mettre la tondeuse autoportée au rebut, éliminer l'accumulateur dans le respect des consignes de sécurité. Pour cela, donner mandat à un service de maintenance du fabricant ou un revendeur spécialisé.

### 12.2 Informations légales

#### Indications de la loi allemande sur les appareils électriques et électroniques (ElektroG)



- Les appareils électriques et électroniques ne doivent pas être jetés aux ordures ménagères, mais être triés avant leur mise au rebut.
- Les piles ou batteries usagées qui ne sont pas fixées à demeure dans l'appareil usagé doivent être retirées avant d'éliminer l'appareil. Leur élimination est régie par la loi sur les piles.
- Les détenteurs et utilisateurs d'appareils électriques et électroniques sont légalement tenus de les rapporter après utilisation.
- L'utilisateur final porte seul la responsabilité de la suppression de ses données personnelles sur l'appareil usagé à éliminer.

Le symbole de la poubelle barrée signifie que les appareils électriques et électroniques ne doivent pas être jetés aux ordures ménagères.

Les appareils électriques et électroniques peuvent être déposés gratuitement aux endroits suivants :

- points de collecte ou centres de tri publics (p.ex. déchetteries communales)
- points de vente d'appareils électroniques (magasins ou en ligne) si le revendeur est obligé de reprendre l'appareil ou s'il le propose.

Ces déclarations ne s'appliquent qu'aux appareils installés et vendus dans les pays de l'Union européenne et soumis à la directive européenne 2012/19/UE. Dans les pays en dehors de l'Union européenne, des dispositions différentes peuvent être applicables en matière d'élimination des appareils électriques et électroniques.

#### Indications de la loi allemande sur les piles (BattG)



- Les piles et batteries usagées ne doivent pas être jetées aux ordures ménagères, mais être triées avant leur mise au rebut.
- Pour retirer en toute sécurité les piles et batteries de l'appareil électronique et pour toute information sur le type ou le système chimique, reportez-vous aux informations données dans le manuel d'utilisation et/ou de montage.
- Les propriétaires et utilisateurs de piles et de batteries sont légalement tenus de les rapporter après utilisation. La reprise de ces produits est limitée à une quantité estimée normale pour un ménage.

Les piles usagées peuvent contenir des substances nocives ou des métaux lourds qui peuvent nuire à l'environnement et à la santé. Le retraitement des piles usagées et l'utilisation des ressources qu'elles contiennent contribuent à la protection de ces deux ressources vitales.

Le symbole de la poubelle barrée signifie que les piles et les batteries ne doivent pas être jetées aux ordures ménagères.

En outre, s'il y a sous la poubelle les mentions Hg, Cd ou Pb, cela signifie que :

- Hg : la batterie contient plus de 0,0005 % de mercure
- Cd : la batterie contient plus de 0,002 % de cadmium

- Pb : la batterie contient plus de 0,004 % de plomb

Les batteries et les piles peuvent être déposées gratuitement aux endroits suivants :

- points de collecte ou centres de tri publics (p.ex. déchetteries communales)
- points de vente de piles et de batteries
- points de reprise du réseau national de récupération des piles usagées des appareils
- point de reprise du fabricant (s'il n'est pas membre du réseau national de récupération)

Ces déclarations ne s'appliquent qu'aux piles et batteries vendues dans les pays de l'Union euro-

péenne et soumises à la directive européenne 2006/66/CE. Dans les pays en dehors de l'Union européenne, des dispositions différentes peuvent être applicables en matière d'élimination des piles et batteries.

### 13 SERVICE CLIENTS/APRÈS-VENTE

En cas de questions portant sur la garantie, les réparations ou les pièces de rechange, contacter le service de maintenance AL-KO le plus proche de chez vous. Vous le trouverez à l'adresse suivante sur Internet :

[www.al-ko.com/service-contacts](http://www.al-ko.com/service-contacts)

### 14 GARANTIE

Pendant la période légale de garantie contre les vices de fabrication, nous éliminons par réparation ou remplacement, selon notre choix, tout défaut de matériau ou de fabrication survenu sur l'appareil. La durée de prescription dépend de la législation respective en vigueur dans le pays où a été acheté l'appareil.

Notre garantie s'applique seulement en cas :

- de respect du présent manuel d'utilisation,
- d'utilisation correcte,
- d'utilisation de pièces de rechange d'origine.

La garantie ne s'applique pas en cas :

- de tentatives de réparation par l'utilisateur,
- de modifications techniques par l'utilisateur,
- d'utilisation non conforme.

Sont exclues de la garantie :

- les détériorations de la peinture dues à une usure normale,
- les pièces d'usure qui figurent en encadré sur la carte des pièces de rechange xxxxxx (x).

La période de garantie commence à courir au moment de l'achat par le premier utilisateur final. La date d'achat figurant sur la preuve d'achat fait foi. Veuillez vous adresser à votre revendeur ou bien au point de service après-vente agréé le plus proche, en présentant cette déclaration et la preuve d'achat. Les droits légaux de l'acheteur vis-à-vis du vendeur en cas de défaut ne sont pas affectés par cette déclaration.

**TRADUZIONE DEL MANUALE PER L'USO ORIGINALE****Sommario**

1	Indicazioni generali di sicurezza per macchine elettriche.....	74	5.4	Verifica della pressione dei pneumatici (18).....	84
1.1	Sicurezza sul posto di lavoro .....	74	5.5	Caricare la batteria (19 – 21).....	84
1.2	Sicurezza elettrica.....	74	5.6	Controllo dei dispositivi di sicurezza e di protezione .....	84
1.3	Sicurezza di persone.....	74	5.6.1	Verifica del contattore del piatto di taglio.....	84
1.4	Utilizzo e manipolazione della macchina elettrica .....	75	5.6.2	Controllo contattore del sedile .....	84
1.5	Utilizzo e manipolazione della macchina alimentata a batteria .....	75	5.6.3	Controllo contattore del cesto di raccolta .....	85
1.6	Service .....	76	5.6.4	Controllo visivo dell'apparato falciante .....	85
2	Istruzioni per l'uso .....	76	6	Utilizzo.....	85
2.1	Simboli sulla copertina .....	76	6.1	Regolazione del sedile di guida (22) ..	85
2.2	Descrizione dei simboli e parole segnalatiche .....	76	6.2	Montaggio dell'inserito di pacciamatura (23, 24).....	85
3	Descrizione del prodotto .....	76	6.3	Inserimento/disinserimento del freno di stazionamento .....	85
3.1	Utilizzo conforme alla destinazione....	76	6.4	Avvio e arresto del trattorino rasaerba.....	85
3.2	Possibile uso errato prevedibile .....	77	6.5	Accensione e spegnimento del piatto di taglio .....	86
3.3	Rischi residui.....	77	6.6	Regolazione dell'altezza di taglio.....	86
3.4	Dispositivi di sicurezza e di protezione .....	77	6.7	Guida a velocità costante .....	86
3.5	Simboli sull'apparecchio.....	77	6.8	Taglio in retromarcia .....	86
3.5.1	Simboli di sicurezza .....	77	6.9	Svuotamento cesto di raccolta .....	86
3.5.2	Indicazioni di utilizzo.....	78	6.10	Accensione e spegnimento dei fari.....	87
3.6	Dotazione .....	79	7	Comportamento e tecnica di lavoro.....	87
3.7	Panoramica prodotto (01) .....	79	7.1	Intervallo di taglio dell'erba .....	87
3.8	Comandi (02 – 12) .....	79	7.2	Taglio di erba alta .....	87
4	Indicazioni di sicurezza .....	81	7.3	Pacciamatura.....	87
4.1	Indicazioni di sicurezza per trattorino rasaerba .....	81	8	Manutenzione e cura.....	87
4.2	Indicazioni di sicurezza per la batteria .....	82	8.1	Piano di manutenzione .....	87
4.3	Indicazioni di sicurezza per il carica-batteria .....	82	8.2	Pulizia del trattorino rasaerba .....	87
5	Messa in funzione.....	83	8.2.1	Smontaggio e pulizia del cesto di raccolta .....	88
5.1	Disimballaggio del trattorino rasaerba (13, 14).....	83	8.2.2	Pulizia dell'alloggiamento e dei comandi .....	88
5.2	Rimuovere l'inserito di pacciamatura (15).....	83	8.2.3	Pulizia del canale di scarico.....	88
5.3	Aggancio e rimozione del cesto di raccolta (16, 17) .....	83	8.2.4	Pulire l'apparato falciante.....	88

8.3	Manutenzione delle lame di taglio.....	88
9	Supporto in caso di anomalie .....	88
9.1	Tabella malfunzionamenti .....	88
9.2	Eseguire l'autotest.....	91
10	Trasporto .....	91
11	Magazzinaggio.....	91
12	Smaltimento.....	92
12.1	Rimuovere la batteria .....	92
12.2	Note legali .....	92
13	Servizio clienti/Assistenza .....	93
14	Garanzia .....	93

## 1 INDICAZIONI GENERALI DI SICUREZZA PER MACCHINE ELETTRICHE

**⚠ ATTENZIONE!** Leggere tutte le indicazioni di sicurezza, le istruzioni, le illustrazioni e i dati tecnici di cui è dotata questa macchina. Omissioni nel rispetto delle indicazioni seguenti possono causare folgorazione, incendio e/o gravi infortuni.

- **Conservare tutte le indicazioni di sicurezza e le istruzioni per futuro riferimento.**

*Il termine utilizzato nelle indicazioni di sicurezza "Macchina" si riferisce a macchine elettriche collegate alla rete di alimentazione (con cavo di rete) o a macchine elettriche a batteria (senza cavo di rete).*

### 1.1 Sicurezza sul posto di lavoro

- **Mantenere pulita e ben illuminata la propria zona di lavoro.** La mancanza di ordine o zone di lavoro non illuminate possono causare incidenti.
- **Non utilizzare la macchina elettrica in ambienti a rischio di esplosione in cui sono presenti liquidi, gas o polveri infiammabili.** Le macchine generano scintille che possono innescare la polvere o i vapori.
- **Durante l'uso tenere i bambini e le altre persone lontano dalla macchina.** In caso di distrazione si può perdere il controllo sulla macchina.

### 1.2 Sicurezza elettrica

- **Il connettore della macchina deve essere adatto alla presa. Il connettore non deve**

**essere modificato in alcun modo. Non utilizzare un adattatore con macchine dotate di protezione di terra.** Connettori non modificati e prese adatte riducono il rischio di folgorazione.

- **Evitare il contatto del corpo con superfici collegate alla terra come tubi, riscaldamenti, fornelli o frigoriferi.** Quando il proprio corpo è collegato alla terra esiste un elevato rischio di folgorazione.
- **Tenere le macchine lontane da pioggia o umidità.** La penetrazione di acqua in una macchina aumenta il rischio di folgorazione.
- **Non utilizzare il cavo di alimentazione per portare la macchina, per appenderla oppure per sfilare il connettore dalla presa. Tenere il cavo lontano da calore, olio, spigoli taglienti o parti mobili.** Cavi di alimentazione danneggiati o annodati aumentano il rischio di folgorazione.
- **Quando si lavora all'aperto con una macchina utilizzare solo cavi di prolunga che siano adatti anche per uso esterno.** L'utilizzo di un cavo di prolunga adatto per l'esterno riduce il rischio di folgorazione.
- **Se l'utilizzo della macchina in ambiente umido non è evitabile, utilizzare un interruttore differenziale.** L'uso di un interruttore differenziale riduce il rischio di folgorazione.

### 1.3 Sicurezza di persone

- **Quando si lavora con una macchina si raccomanda di procedere con cautela, attenzione e giudizio. Non utilizzare macchine se si è stanchi o sotto l'influsso di droghe, alcol o medicinali.** Un momento di distrazione durante l'uso della macchina può avere come conseguenza infortuni gravi.
- **Indossare equipaggiamento di protezione personale e sempre degli occhiali protettivi.** Indossare un equipaggiamento protettivo personale, come maschera antipolvere, scarpe di sicurezza antiscivolo, caschetto o protezione per l'udito, a seconda dell'uso della macchina, riduce il rischio di lesioni.
- **Evitare la messa in funzione involontaria. Accertarsi che la macchina sia spenta prima di collegarla all'alimentazione elettrica e/o alla batteria, di imbracciarla o di trasportarla.** Se trasportando la macchina si tiene il dito sull'interruttore oppure si collega la macchina all'alimentazione di corrente possono verificarsi degli incidenti.



- **Prima di accendere la macchina rimuovere gli attrezzi di regolazione o la chiave inglese.** Un attrezzo o una chiave che si trovino in una parte rotante della macchina possono portare a infortuni.
  - **Evitare una postura anomala. Assicurarsi una posizione stabile e mantenere l'equilibrio in qualsiasi momento.** In questo modo è possibile controllare meglio la macchina in situazioni inaspettate.
  - **Indossare abiti adatti. Non indossare abiti ampi o gioielli. Tenere capelli e abiti lontano dalle parti in movimento.** Abiti larghi, gioielli o capelli lunghi possono rimanere catturati dalle parti in movimento.
  - **Se possono essere montati dispositivi di aspirazione polveri e di raccolta, devono essere collegati e utilizzati correttamente.** L'utilizzo di un aspiratore può ridurre i rischi dovuti alla polvere.
  - **Non pensare di essere nel giusto e non ignorare le norme di sicurezza per le macchine, anche se avete familiarità con la macchina dopo molti usi.** Un'azione sconsigliata può portare a gravi lesioni in pochi secondi.
- #### 1.4 Utilizzo e manipolazione della macchina elettrica
- **Non sovraccaricare la macchina. Per lavorare utilizzare la macchina specificamente previsto.** Con la macchina giusta si lavora meglio e in modo più sicuro nel campo di prestazioni specificato.
  - **Non utilizzare una macchina che abbia l'interruttore guasto.** Una macchina che non è più possibile accendere o spegnere è pericolosa e deve essere riparata.
  - **Sfilare il connettore dalla presa e/o rimuovere la batteria prima di effettuare impostazioni della macchina, di sostituire accessori oppure di riporre la macchina.** Questa misura precauzionale previene l'avvio involontario della macchina.
  - **Conservare le macchine non utilizzate fuori della portata dei bambini. Non consentire di usare la macchina a persone che non ne conoscono l'utilizzo o che non abbiano letto le istruzioni.** Le macchine sono pericolose se vengono utilizzate da persone inesperte.
  - **Tenere con cura le macchine e gli accessori. Controllare se le parti mobili funzionano correttamente e non si bloccano, se ci sono parti rotte o danneggiate che compromettono il funzionamento della macchina. Prima di utilizzare la macchina far riparare le parti danneggiate.** Molti incidenti hanno la propria causa in macchine sottoposte a una scarsa manutenzione.
  - **Mantenere i taglienti affilati e puliti.** Attrezzi di taglio sottoposti a una cura meticolosa con bordi taglienti affilati si inceppano meno e sono più facili da guidare.
  - **Utilizzare la macchina, accessori ecc. in base a queste istruzioni. Nel far questo tenere in considerazione le condizioni di lavoro e l'attività da svolgere.** L'uso di macchine per scopi diversi dalle applicazioni previste può portare a situazioni pericolose.
  - **Mantenere asciutte, pulite ed esenti da olio e grasso le maniglie e le superfici dell'impugnatura.** Le maniglie scivolose e le superfici dell'impugnatura non consentono il funzionamento e il controllo sicuri della macchina in situazioni impreviste.
- #### 1.5 Utilizzo e manipolazione della macchina alimentata a batteria
- **Caricare le batterie solo con caricatori che vengono consigliati dal costruttore.** Con un caricatore indicato per un determinato tipo di batterie sussiste il pericolo di incendio quando viene utilizzato con altre batterie.
  - **Sulle macchine utilizzare solo le batterie specificamente previste.** L'uso di altre batterie può causare il rischio di infortuni e di incendio.
  - **Tenere la batteria non utilizzata lontano da graffette per ufficio, monete, chiavi, chiodi, viti o altri piccoli oggetti metallici che potrebbero fungere da ponte tra i contatti.** Un cortocircuito tra i contatti della batteria può avere come conseguenza ustioni oppure un incendio.
  - **In caso di utilizzo errato può fuoriuscire del liquido dalla batteria. Evitare il contatto. In caso di contatto casuale risciacquare con acqua. Se il liquido entra in contatto con gli occhi, richiedere anche l'intervento di un medico.** Il liquido fuoriuscito può causare irritazioni della pelle oppure ustioni.
  - **Non utilizzare batterie danneggiate o modificate.** Le batterie danneggiate o modificate possono essere imprevedibili e causare incendi, esplosioni o lesioni personali.

- **Non esporre una batteria al fuoco o alle alte temperature.** Fuoco o temperature superiori ai 130 °C possono causare un'esplosione.
- **Seguire tutte le istruzioni per la ricarica e non ricaricare mai la batteria o la macchina alimentata a batteria al di fuori del range di temperatura specificato nelle istruzioni per l'uso.** La carica errata o la carica al di fuori del range di temperatura consentito possono danneggiare la batteria e aumentare il rischio di incendio.

## 1.6 Service



- **Far riparare la macchina soltanto da personale tecnico qualificato e con ricambi originali.** In questo modo si garantisce che la sicurezza della macchina rimanga inalterata.
- **Non eseguire mai la manutenzione delle batterie danneggiate.** Tutta la manutenzione della batteria deve essere eseguita solo dal produttore o dai centri di assistenza autorizzati.

## 2 ISTRUZIONI PER L'USO

- Le istruzioni per l'uso originali sono quelle in tedesco. Tutte le altri varianti linguistiche sono traduzioni delle istruzioni per l'uso originali.
- Conservare le presenti istruzioni per l'uso in maniera da potervi leggere, qualora si rendesse necessaria, un'informazione a proposito dell'apparecchio.
- Consegnare l'apparecchio ad altre persone solo insieme alle presenti istruzioni per l'uso.
- Attenersi alle indicazioni di sicurezza e alle avvertenze contenute nelle presenti istruzioni per l'uso.
- I trattorini rasaerba vengono consegnati con diverse varianti di allestimento. Tenere presente che le immagini possono discostarsi dall'originale. Se si dovessero avere difficoltà a capire le descrizioni, rivolgersi a un'officina specializzata o al costruttore.

### 2.1 Simboli sulla copertina

Simbolo	Significato
	Prima della messa in funzione, leggere attentamente queste istruzioni per l'uso. È il presupposto per lavorare in modo sicuro e per una gestione regolare.

Simbolo	Significato
	Istruzioni per l'uso
	Maneggiare con cura la batteria agli ioni di litio. In particolare, osservare le avvertenze su trasporto, stoccaggio e smaltimento delle presenti istruzioni per l'uso!

### 2.2 Descrizione dei simboli e parole segnaletiche

**⚠ PERICOLO!** Mostra una situazione pericolosa imminente che, se non viene evitata, ha come conseguenza la morte o una lesione grave.

**⚠ ATTENZIONE!** Mostra una situazione potenzialmente pericolosa che, se non viene evitata, potrebbe avere come conseguenza la morte o una lesione grave.

**⚠ CAUTELA!** Mostra una situazione potenzialmente pericolosa che, se non viene evitata, potrebbe avere come conseguenza una lesione leggera o di media gravità.

**⚠ ATTENZIONE!** Mostra una situazione che, se non viene evitata, potrebbe avere come conseguenza dei danni materiali.

**i AVVISO** Indicazioni speciali volte a migliorare la comprensione e l'uso.

## 3 DESCRIZIONE DEL PRODOTTO

### 3.1 Utilizzo conforme alla destinazione

Il trattorino rasaerba è destinato a tosare giardini privati di abitazioni e amatoriali con una pendenza max. di 12° (21 %). Ulteriori utilizzi, come ad esempio la pacciamatura, sono consentiti solo con l'utilizzo di accessori originali e nel rispetto dei valori massimi del carico.

Questo apparecchio è concepito esclusivamente per l'uso in aree private. Ogni altro utilizzo, così come ogni modifica o aggiunta non autorizzata, verranno considerati estranei alla destinazione d'uso e avranno come conseguenza il decadere della garanzia, oltre alla perdita della conformità (marchio CE) e al rifiuto da parte del costruttore di qualsiasi responsabilità in caso di danni all'utente o a terzi.

### 3.2 Possibile uso errato prevedibile

Il trattorino rasaerba non è stato concepito per l'uso commerciale all'interno di parchi pubblici, impianti sportivi, attività agricole o forestali.

**⚠ ATTENZIONE! Pericolo da sovraccarico del trattorino rasaerba!** Prestare particolare attenzione a non superare i valori di salita/discesa consentiti. Un superamento può sollecitare eccessivamente le prestazioni dei freni del trattorino rasaerba e portare a situazioni pericolose!

**ⓘ AVVISO** Ricordare che il trattorino rasaerba non dispone dell'autorizzazione alla circolazione su strada e quindi non può essere utilizzato sulle pubbliche vie!

### 3.3 Rischi residui

Anche se l'apparecchio viene usato correttamente, non è possibile escludere alcuni rischi residui. Data la natura e la struttura dell'apparecchio, in funzione dell'uso possono sussistere i seguenti rischi potenziali:

- Espulsione di ritagli, terra e piccole pietre.
- Inalazione di particelle da taglio quando non si indossa alcuna protezione respiratoria.
- Lesioni da taglio quando si tocca la lama in rotazione.

### 3.4 Dispositivi di sicurezza e di protezione

**⚠ ATTENZIONE! Pericolo, non rimuovere o manipolare i dispositivi di protezione!** È proibito qualsiasi tipo di utilizzo con dispositivi di protezione rimossi o manipolati. I dispositivi di protezione guasti devono essere immediatamente riparati o sostituiti!

I dispositivi di sicurezza e di protezione qui menzionati sono parti integranti del sistema di sicurezza per prevenire i pericoli per l'utente. Con questo sistema di sicurezza è possibile accendere il trattorino rasaerba ruotando la chiave di sicurezza solo nelle seguenti condizioni:

- Il motore di trazione è spento.
- Il piatto di taglio è disattivato.
- L'utente è seduto sul sedile di guida.
- L'interruttore delle modalità di marcia è in posizione **N** (folle).

#### Selettore a chiave

Il trattorino rasaerba può essere acceso solo se la chiave di sicurezza è inserita nel selettore a chiave e viene girata sul verde (posizione ON) (vedere capitolo 3.8 "Comandi (02 – 12)", pagina 79).

### Contattore del piatto di taglio

Il contattore del piatto di taglio assicura che il trattorino rasaerba possa essere acceso solo a piatto di taglio attivato (vedere capitolo 5.6.1 "Verifica del contattore del piatto di taglio", pagina 84).

### Contattore sedile

Il contattore sedile assicura che il trattorino rasaerba non possa accendersi e che i motori per la trazione e per il piatto di taglio si spengano nel momento in cui nessuna persona siede sul sedile di guida (vedere capitolo 5.6.2 "Controllo contattore del sedile", pagina 84).

A questo sistema di sicurezza si aggiunge, per i motori del piatto di taglio, un "interruttore a contatto del cesto di raccolta" descritto nel paragrafo seguente.

### Interruttore a contatto del cesto di raccolta

L'interruttore a contatto del cesto di raccolta assicura

- che i motori della trazione non possano accendersi se il cesto di raccolta non è agganciato correttamente.
- che i motori del piatto di taglio si spengano nel momento in cui il cesto di raccolta non è agganciato correttamente a piatto di taglio acceso.

Verifica dell'interruttore a contatto: vedere capitolo 5.6.3 "Controllo contattore del cesto di raccolta", pagina 85.

### Alloggiamento dell'apparato falciante

L'alloggiamento dell'apparato falciante impedisce il contatto con le lame di taglio e l'espulsione di oggetti, ad es. pietre (vedere capitolo 5.6.4 "Controllo visivo dell'apparato falciante", pagina 85).

## 3.5 Simboli sull'apparecchio

### 3.5.1 Simboli di sicurezza



Simbolo	Significato
	Segnale di pericolo generale. Maneggiare con estrema cautela!
	Pericolo di infortunio da oggetti vaganti!

Simbolo	Significato
	Durante lo sfalcio tenere lontane le altre persone dalla zona di lavoro, in particolare bambini o animali.
	Prima di mettere in funzione leggere le istruzioni per l'uso!
	Attendere l'arresto del piatto di taglio prima di toccarlo. Il piatto di taglio è in funzione dopo lo spegnimento e può causare gravi lesioni.
	Pericolo di scossa elettrica in caso di contatto con parti sotto tensione! Tenere i cavi elettrici flessibili lontano dal piatto di taglio o da altre parti mobili della macchina.
	Non avvicinare mani e piedi all'apparato di taglio!
	Prima di eseguire i lavori di manutenzione e riparazione, spegnere l'apparecchio e togliere la chiave di sicurezza!
	Non utilizzare l'apparecchio con la pioggia o sull'erba bagnata! Non conservare l'apparecchio all'aperto!
	Non esporre l'apparecchio a spruzzi d'acqua!
	Non trasportare passeggeri!

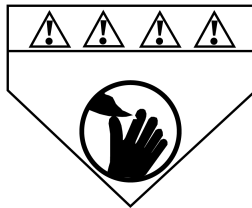
Simbolo	Significato
	Non percorrere pendenze superiori a 12° (21 %)!
	Non esporre il trattorino rasaerba e il piatto di taglio a spruzzi d'acqua con un tubo da giardino o un'idropulitrice ad alta pressione!
	Indossare delle protezioni per occhi e udito!

Simbolo	Significato
	Fermare immediatamente l'apparecchio se un'altra persona si trova nelle vicinanze!
Manovrare con estrema cautela in retromarcia!	
	Non avvicinare mani e piedi al piatto di taglio!

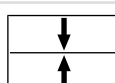
### 3.5.2 Indicazioni di utilizzo

Simbolo	Significato
	Pericolo di collisione durante il taglio in retromarcia! Osservare l'area retrostante con particolare attenzione!
	Agganciare il cesto di raccolta allineandolo con precisione!
	Pedale di marcia

Simbolo	Significato
	Pedale del freno
	Leva di stazionamento sul pedale del freno
	Presa di ricarica
	Fissare il connettore di ricarica girandolo in senso orario dopo averlo inserito.

### 3.6 Dotazione

Il pacchetto include gli articoli elencati. Controllare se sono inclusi tutti gli articoli:

- Trattorino rasaerba con cesto di raccolta
- Inserto di pacciamatura nel trattorino rasaerba
- Caricabatteria con cavo di ricarica e 2 cavi di rete (UE, Regno Unito)
- Istruzioni per l'uso

### 3.7 Panoramica prodotto (01)

Pos.	Componente
1	Ruote anteriori, sterzate
2	Paraurti
3	Fari
4	Pedale del freno
5	Leva di stazionamento sul pedale del freno
6	Pedale di marcia
7	Volante
8	Leva di regolazione per altezza di taglio
9	Pannello di comando
10	Sedile di guida

Pos.	Componente
11	Maniglia di trasporto anteriore del cesto di raccolta
12	Maniglia di trasporto posteriore del cesto di raccolta
13	Leva telescopica del cesto di raccolta
14	Cesto di raccolta
15	Ruote posteriori, azionate
16	Apparato falciante
17	Inserto di pacciamatura
18	Presa di ricarica
19	Caricabatteria con cavo di ricarica e 2 cavi di rete (UE, Regno Unito)

### 3.8 Comandi (02 – 12)

#### Pannello di comando (02)

Pos.	Comando
1	Interruttore a pressione/trazione per piatto di taglio
2	Pulsante RMO (vedere sotto)
3	Pulsante LED (vedere sotto)
4	Pulsante CCS (vedere sotto)
5	Interruttore delle modalità di marcia
6	Indicazione di stato centrale
7	Interruttore a chiave

#### Interruttore a pressione/trazione per piatto di taglio (03)

Pos.	Descrizione
1	Interruttore a pressione/trazione per piatto di taglio
a	Premere l'interruttore verso il basso: disattivazione del piatto di taglio.
b	Tirare l'interruttore verso l'alto: attivazione del piatto di taglio.

**Pulsanti RMO, LED, CCS (04)**

Pos.	Descrizione
2	<b>RMO</b> : accensione/spegnimento del taglio in retromarcia (RMO: Reverse Mowing Mode).
3	<b>LED</b> : accensione/spegnimento dei fari (LED: Light-Emitting Diode).
4	<b>CCS</b> : attivazione della velocità costante (CCS: Cruise Control System).

**Interruttore delle modalità di marcia (05)**

Pos.	Descrizione
1	Interruttore delle modalità di marcia
2	LED: acceso se è attiva la modalità di marcia F.
3	Modalità di marcia <b>F</b> : marcia in avanti (F: Forward).
4	Modalità di marcia <b>N</b> : trattorino rasaerba fermo (N: Neutral).
5	Modalità di marcia <b>R</b> : Marcia indietro: (R: Reverse).

**Indicazione di stato centrale (06)**

Se il trattorino rasaerba è pronto alla messa in marcia, le quattro spie di stato da (06/1) a (06/4) sono tutte accese.

Pos.	Visualizzazione	Acceso	Non acceso
1	Leva di stazionamento sul pedale del freno	Pedale del freno allentato	Pedale del freno bloccato
2	Piatto di taglio	Il piatto di taglio è disattivato.	Il piatto di taglio è attivato.
3	Cesto di raccolta	Cesto chiuso	Cesto inclinato o non agganciato correttamente.
4	Indicatore di livello	Cesto vuoto	Cesto pieno

Pos.	Visualizzazione
5	Velocità motore sinistro del piatto di taglio in [1/min]
6	Indicatore di carica per batteria
7	Modalità di marcia F, N o R (vedere sopra)
8	Tempo operativo totale del trattorino rasaerba in [h]
9	Velocità motore destro del piatto di taglio in [1/min]

**Selettore a chiave (07)**

Pos.	Descrizione
1	Chiave di sicurezza
2	Selettore a chiave
3	Rosso (posizione OFF): corrente disinserita.
4	Verde (posizione ON): corrente inserita.

**Leva di bloccaggio per pedale del freno (08)**

Pos.	Descrizione
1	Leva di stazionamento sul pedale del freno
a	Premere verso l'alto: bloccaggio del pedale del freno, il trattorino rasaerba rimane fermo.
b	Premere verso il basso: sblocco del pedale del freno.

**Pedale del freno (09)**

Pos.	Descrizione
1	Pedale del freno, a sinistra sul trattorino rasaerba

**Pedale di marcia (10)**

Pos.	Descrizione
1	Pedale di marcia, a destra sul trattorino rasaerba

**Leva di regolazione per altezza di taglio (11)**

Pos.	Descrizione
1	Leva di regolazione per altezza di taglio

Pos.	Descrizione
a	Spostare la leva di lato per bloccarla e sbloccarla.
b	Premere la leva verso l'alto o verso il basso per regolare l'altezza di taglio (10 livelli).

### Leva telescopica del cesto di raccolta (12)

Pos.	Descrizione
1	Leva telescopica del cesto di raccolta
a	Estrarre la leva.
b	Premere la leva in avanti per svuotare.

## 4 INDICAZIONI DI SICUREZZA

### 4.1 Indicazioni di sicurezza per trattorino rasaerba

#### Apprendimento

- Leggere attentamente le istruzioni per l'uso. Prendere confidenza con le parti di regolazione e il corretto utilizzo dell'apparecchio.
- Non consentire mai l'uso del tosaerba ai bambini o ad altre persone che non conoscano il manuale d'uso.
  - Controllare che i bambini e i giovani non giochino con l'apparecchio.
  - Pulizia e manutenzione da parte dell'utente non devono essere eseguite da bambini.
  - Disposizioni locali possono definire l'età minima dell'utente.
- Non tosare mai quando ci sono nelle vicinanze persone, in particolare bambini o animali. Tenere terzi lontani dalla zona di pericolo.
- Considerare che, in quanto utilizzatore dell'apparecchio, si è responsabili di incidenti con altre persone o della loro proprietà.

#### Operazioni preliminari

- Quando si utilizza l'apparecchio indossare sempre calzature resistenti e pantaloni lunghi. Non utilizzare l'apparecchio a piedi nudi o con sandali aperti. Evitare di indossare abiti larghi o abiti con lacci o cinture pendenti.
- Verificare il terreno su cui verrà utilizzato l'apparecchio e rimuovere tutti gli oggetti che potrebbero essere catturati ed espulsi dall'apparecchio (ad es. pietre, giocattoli, bastoni, fili metallici

- Prima dell'uso è sempre necessario controllare se la lama di taglio, i bulloni di fissaggio e l'intero gruppo di taglio sono usurati o danneggiati. Coltelli da taglio usurati o danneggiati e bulloni di fissaggio possono essere sostituiti solo in set per evitare squilibri. Le etichette di avviso usurate o piegate devono essere sostituite.

#### Maneggio

- Non tagliare l'erba oppure lavorare con particolare cautela su terreni difficilmente transitabili sui quali il trattorino rasaerba potrebbe ribaltarsi, ad es. su pendii, nelle vicinanze di fossati o scarpate, su argini o nelle vicinanze di discariche pubbliche.
- Non tagliare l'erba su pendii con pendenza superiore a quella indicata nei dati tecnici. Non procedere mai in senso trasversale alla pendenza.
- Prestare particolare attenzione quando si modifica la direzione di marcia sul pendio.
- Attenersi agli orari di esercizio locali consentiti dal comune.
- Tagliare l'erba solo in presenza di luce diurna o di una buona illuminazione artificiale.
- Non lavorare con l'apparecchio in condizioni climatiche avverse, specialmente in caso di pioggia o temporali. Non è presente una protezione da fulmini!
- Non utilizzare mai l'apparecchio con dispositivi di protezione danneggiati o reti di protezione o senza dispositivi di protezione collegati, ad es. deflettori e/o raccogliherba. Le protezioni e i coperchi di sicurezza danneggiati devono essere sostituiti e le eventuali protezioni e coperchi mancanti devono essere installati correttamente.
- Non mettere mai mani o piedi sopra o sotto le parti rotanti.
- Non è consentito portare passeggeri sulla macchina.
- Se possibile, evitare di utilizzare il dispositivo quando l'erba è bagnata. L'erba bagnata forma dei grumi e può inceppare il piatto di taglio e il canale di scarico.
- Disattivare il piano di taglio e sollevarlo fino alla posizione massima in modo da evitare danni quando si percorrono superfici pietrose o irregolari sulle quali non si deve tagliare l'erba.

- Prima di scendere dal trattorino rasaerba e di parcheggiarlo, inserire il freno di stazionamento per evitare che si sposti.
- Spegnerne il trattorino rasaerba e sfilare la chiave di sicurezza. Accertarsi che tutte le parti in movimento si siano fermate completamente:
  - ogni volta che lascia il trattorino rasaerba,
  - prima di rilasciare blocchi o di rimuovere i blocchi nel canale di scarico,
  - prima di verificare, pulire o svolgere lavori con il trattorino rasaerba,
  - dopo aver urtato un corpo estraneo. Cercare eventuali danni sul trattorino rasaerba e svolgere le riparazioni necessarie prima di riavviarlo ed eseguire lavori.
- Se il trattorino rasaerba inizia a vibrare in modo anomalo, è necessario un controllo immediato:
  - Cercare eventuali danni.
  - Eseguire le riparazioni necessarie sulle parti danneggiate.
  - Accertarsi che tutti i dadi, i bulloni e le viti siano serrati.

### Manutenzione, magazzinaggio e trasporto

- Le riparazioni sull'apparecchio devono essere svolte dal produttore o dal suo centro di assistenza clienti.
- Assicurarsi che tutti i dadi, i bulloni e le viti siano serrati e che l'apparecchio si trovi in buone condizioni operative.
- Controllare regolarmente il raccogliherba per rilevare usura o perdita di funzionalità.
- Per motivi di sicurezza, sostituire le parti usurate o danneggiate.
- Accertarsi che, su apparecchi con più lame, il movimento di una lama possa causare la rotazione delle altre lame.
- Durante la manutenzione delle lame, accertarsi che sia possibile spostare le lame anche quando l'alimentazione è disattivata.
- Per motivi di sicurezza, sostituire le parti usurate o danneggiate. Utilizzare esclusivamente pezzi di ricambio e accessori originali.
- Il trattorino rasaerba non dispone dell'autorizzazione alla circolazione quindi non può accedere a vie o strade pubbliche.

- Questo trattorino rasaerba non può essere trainato. Per il trasporto sulla pubblica via utilizzare un veicolo adatto.
- Il trattorino rasaerba può causare gravi infortuni a causa del proprio peso. Procedere con particolare cautela durante il carico e lo scarico del trattorino rasaerba per il trasporto su un veicolo.

### 4.2 Indicazioni di sicurezza per la batteria

Questa sezione cita tutte le indicazioni di sicurezza da tenere in considerazione durante l'uso della batteria. Leggere le presenti avvertenze!

- Prima del primo utilizzo, caricare completamente la batteria e utilizzare a tale fine sempre il caricabatteria indicato. Rispettare le indicazioni contenute nelle presenti istruzioni d'uso per il caricamento della batteria.
- Non fare funzionare la batteria in ambienti a rischio di esplosione o di incendio.
- Durante l'uso dell'apparecchio, non esporre la batteria all'acqua e all'umidità.
- Proteggere la batteria da calore, da olio e da fiamme libere, in maniera che non venga danneggiato e che non possano fuoriuscire vapori e liquidi elettrolitici. Pericolo di esplosione!
- Non aprire, disassemblare né triturare la batteria. Pericolo di folgorazione e di cortocircuito.
- In caso di uso improprio e di batteria danneggiata, possono fuoriuscire vapori e liquido elettrolitico. Aerare il locale in modo adeguato e consultare un medico in caso di disturbi. In caso di contatto con liquido elettrolitico, lavare accuratamente e risciacquare abbondantemente gli occhi. Consultare poi un medico.

### 4.3 Indicazioni di sicurezza per il caricabatteria

Questa sezione cita tutte le indicazioni di sicurezza e le avvertenze da tenere in considerazione durante l'uso del caricabatteria. Leggere le presenti avvertenze!

- Utilizzare il caricabatteria solo secondo la destinazione d'uso, ossia per la ricarica delle batterie previste. Inserire nel caricabatteria esclusivamente batterie originali AL-KO.
- Prima di ogni utilizzo, verificare che l'intero caricabatteria e in particolare il cavo di alimentazione non presenti danni. Usare l'apparecchio



recchio solo in perfetto stato di funzionamento.

- Non fare funzionare il caricabatteria in ambienti a rischio di esplosione o di incendio.
- Fare funzionare il caricabatteria esclusivamente in locali chiusi e non esporlo ad acqua o umidità.
- Durante la ricarica, non coprire il caricabatterie.
- Prima di collegare l'apparecchio, verificare che sia disponibile la tensione di rete indicata nei dati tecnici.
- Utilizzare il cavo di rete solo per il collegamento del caricabatteria, non usarlo per un altro scopo. Non sorreggere il caricabatteria per il cavo di alimentazione, e non estrarre la spina di rete dalla presa tirando per il cavo di rete.
- Proteggere il cavo di rete da calore, olio e bordi affilati, in maniera che non venga danneggiato.
- Non aprire il caricabatterie. Pericolo di folgorazione e di cortocircuito.
- Per la propria sicurezza far riparare il caricabatterie solo da personale tecnico qualificato e con ricambi originali.
- Quando non viene utilizzato, il caricabatterie va conservato asciutto in un luogo chiuso. È vietato consentire alle persone non autorizzate e ai bambini l'accesso al caricabatterie.

## 5 MESSA IN FUNZIONE

### 5.1 Disimballaggio del trattorino rasaerba (13, 14)

Il trattorino rasaerba viene consegnato imballato in una cassa di legno. Per rimuovere l'imballaggio, scegliere una superficie in piano e solida con spazio libero sufficiente per maneggiare il trattorino rasaerba e l'imballaggio. Per tutti i lavori utilizzare gli attrezzi idonei.

**⚠ ATTENZIONE! Pericolo di danni personali e danneggiamento del piatto di taglio!** Scariare il trattorino rasaerba in modo non appropriato dal pallet di legno può causare lesioni alle persone e danneggiare il piatto di taglio del trattorino rasaerba.

- Scariare il trattorino rasaerba come descritto nella procedura seguente.
1. Rimuovere con cautela il coperchio e le pareti laterali (13/1) dal fondo del pallet (13/2).

2. Rimuovere la pellicola di imballaggio.
3. Alzare il cesto di raccolta (13/3).
4. Rimuovere gli accessori (13/4).
5. Rimuovere le pellicole di imballaggio.
6. Controllare la dotazione (vedere *capitolo 3.6 "Dotazione", pagina 79*).
7. Rimuovere la sicura posteriore per il trasporto (14/1) e le sicure anteriori per il trasporto (14/2).
8. Accostare una rampa di carico di larghezza idonea, con superficie antiscivolo e di resistenza sufficiente mettendola ben contro il fondo del pallet.
9. Portare l'apparato falciante nella posizione superiore (vedere *capitolo 6.6 "Regolazione dell'altezza di taglio", pagina 86*).
10. Disinserire il freno di stazionamento (vedere *capitolo 6.3 "Inserimento/disinserimento del freno di stazionamento", pagina 85*).
11. Scaricare il trattorino rasaerba dal fondo del pallet facendolo scendere con cautela dalla rampa di carico, lavorando almeno in due.
12. Inserire il freno di stazionamento (vedere *capitolo 6.3 "Inserimento/disinserimento del freno di stazionamento", pagina 85*).

### 5.2 Rimuovere l'insero di pacciamatura (15)

L'insero di pacciamatura è inserito nel trattorino rasaerba per il trasporto. È necessario rimuoverlo per poter usare il trattorino rasaerba con il cesto di raccolta.

1. Sganciare le molle (15/1) e (15/2).
2. Estrarre l'insero di pacciamatura dalla bocchetta di espulsione (15/a) prendendolo per l'impugnatura (15/3).

### 5.3 Aggancio e rimozione del cesto di raccolta (16, 17)

#### Aggancio del cesto di raccolta

1. Inclinare il cesto di raccolta e appenderlo ai due ganci (16/1, 16/2) del trattorino rasaerba (17/a). A tal fine, afferrare il cesto di raccolta per la maniglia di trasporto anteriore (17/1) e per la maniglia di trasporto posteriore (17/2).  
**Avviso:** Il cesto di raccolta deve essere montato in modo simmetrico.
2. Inclinare verso il basso il cesto di raccolta (17/b) fino a quando non si appoggia e scatta in posizione sul trattorino rasaerba.
3. Verificare il corretto posizionamento del cesto di raccolta.

## Rimuovere il cesto di raccolta

Per smontare il cesto di raccolta procedere nell'ordine inverso.

### 5.4 Verifica della pressione dei pneumatici (18)

La corretta pressione dei pneumatici è un prerequisito importante per un piatto di taglio posizionato correttamente e quindi anche per un prato tagliato in modo uniforme.

1. Controllare la pressione degli pneumatici a intervalli regolari (vedere dati tecnici).
2. Se la pressione degli pneumatici è troppo bassa: gonfiare gli pneumatici con una pompa a pedale comunemente reperibile in commercio.

**i AVVISO** 1 PSI = 0,07 bar.

### 5.5 Caricare la batteria (19 – 21)

**i AVVISO** Caricare completamente la batteria prima del primo utilizzo. La batteria può essere utilizzata in qualsiasi stato di carica a scelta.

Caricare la batteria la prima volta senza interruzioni per 12 – 15 ore in modo che raggiunga la massima capacità. La temperatura ambiente deve essere compresa fra 0 e 40 °C.

Sull'indicazione di stato centrale (06) si trova l'indicatore di carica (06/6) per la batteria.

**ATTENZIONE! Pericolo di cortocircuito.** Un connettore di ricarica aperto in cortocircuito può causare un incendio.

- Procedere tassativamente come segue per avviare e terminare il processo di ricarica.

### Avvio del processo di ricarica

1. Portare il trattorino rasaerba vicino alla presa elettrica e fermarlo.
2. Girare la chiave di sicurezza sul rosso (posizione OFF).
3. Aprire la copertura (19/1) della presa di ricarica (19/2).
4. Inserire il connettore di ricarica nella presa di ricarica (20/a) con il pulsante di rilascio (20/1) verso l'alto.
5. Fissare il connettore di ricarica girando in senso orario (20/b).
6. Inserire la spina del caricabatteria nella presa. Viene avviato il processo di caricamento.

### LED sul caricabatteria

- LED acceso a luce rossa: la batteria non è ancora completamente carica.
- LED acceso a luce verde: la batteria è completamente carica.

### Conclusione del processo di ricarica

1. Staccare la spina del caricabatteria dalla presa.
2. Tirare indietro il pulsante di rilascio (21/1) del connettore di ricarica (21/a).
3. Girare il connettore di ricarica in senso antiorario (21/b) ed estrarlo (21/c).

### 5.6 Controllo dei dispositivi di sicurezza e di protezione

Controllare ogni volta i dispositivi di sicurezza e di protezione prima di avviare il trattorino rasaerba.

Svolgere tutte le prove su un fondo piano, in modo che il trattorino rasaerba non possa spostarsi inavvertitamente.

**⚠ ATTENZIONE! Pericolo durante il controllo dei dispositivi di sicurezza!** I controlli sui dispositivi di sicurezza possono essere svolti solo dal sedile di guida e quando non si trattengono nelle vicinanze altre persone o animali!

Funzionamento dei dispositivi di sicurezza e di protezione: vedere *capitolo 3.4 "Dispositivi di sicurezza e di protezione", pagina 77.*

#### 5.6.1 Verifica del contattore del piatto di taglio

*Presupposti:* il motore di trazione è spento e il freno di stazionamento è inserito.

1. Sedersi sul sedile di guida.
2. Tirare verso l'alto l'interruttore a pressione/trazione (03/1) per attivare il piatto di taglio.
3. Portare l'interruttore delle modalità di marcia (05/1) su **N**.
4. Girare la chiave di sicurezza (07/1) sul verde (posizione ON).

**i AVVISO** I motori per la trazione e per il piatto di taglio non devono mettersi in moto!

#### 5.6.2 Controllo contattore del sedile

*Presupposti:* il motore di trazione è spento e il freno di stazionamento è inserito.

1. Sedersi sul sedile di guida.
2. Premere verso il basso l'interruttore a pressione/trazione (03/1) per disinserire il piatto di taglio.

- Portare l'interruttore delle modalità di marcia (05/1) su **N**.
- Girare la chiave di sicurezza (07/1) sul **verde** (posizione ON).
- Per disinserire il freno di stazionamento premere e rilasciare il pedale del freno (09/1).
- Tirare verso l'alto l'interruttore a pressione/trazione (03/1) per attivare il piatto di taglio.
- Togliere il peso dal sedile alzandosi in piedi brevemente, ma senza scendere!

**AVVISO** I motori per la trazione e per il piatto di taglio devono spegnersi!

### 5.6.3 Controllo contattore del cesto di raccolta

*Presupposti:* il motore di trazione è spento e il freno di stazionamento è inserito.

- Sedersi sul sedile di guida.
- Premere verso il basso l'interruttore a pressione/trazione (03/1) per disinserire il piatto di taglio.
- Portare l'interruttore delle modalità di marcia (05/1) su **N**.
- Girare la chiave di sicurezza (07/1) sul **verde** (posizione ON).
- Per disinserire il freno di stazionamento premere e rilasciare il pedale del freno (09/1).
- Tirare verso l'alto l'interruttore a pressione/trazione (03/1) per attivare il piatto di taglio.
- Alzare leggermente il cesto di raccolta vuoto.

**AVVISO** I motori per il piatto di taglio devono spegnersi!

### 5.6.4 Controllo visivo dell'apparato falciante

Controllare che l'alloggiamento dell'apparato falciante non sia danneggiato e che quindi non permetta di accedere alle lame di taglio. In caso di guasti rivolgersi a un Servizio officina clienti.

## 6 UTILIZZO

### 6.1 Regolazione del sedile di guida (22)

Per migliorare il comfort di guida è possibile spostare il sedile di guida (22/1) in avanti o indietro.

- Spingere la leva di sbloccaggio (22/2) verso sinistra (22/a).
- Spingere il sedile di guida in avanti o indietro (22/b).
- Rilasciare la leva di sbloccaggio nella nuova posizione per bloccarla.

### 6.2 Montaggio dell'inserito di pacciamatura (23, 24)

- Rimuovere il cesto di raccolta (vedere capitolo 5.3 "Aggancio e rimozione del cesto di raccolta (16, 17)", pagina 83).
- Spingere (23/a) l'inserito di pacciamatura (23/1) fino in fondo nella bocchetta di espulsione (23/2).
- Agganciare la molla (24/1) al gancio sinistro (24/2).
- Agganciare la molla (24/3) al gancio destro (24/4).
- Riagganciare il cesto di raccolta.

### 6.3 Inserimento/disinserimento del freno di stazionamento

#### Inserimento del freno di stazionamento

- Premere e tenere premuto il pedale del freno (09/1) fino in fondo.
- Spingere la leva di bloccaggio (08/1) verso l'alto.
- Rilasciare il pedale del freno.

#### Disinserimento del freno di stazionamento

- Premere il pedale del freno (09/1).

### 6.4 Avvio e arresto del trattorino rasaerba

#### Avvio del trattorino rasaerba

- Sedersi sul sedile di guida.
- Premere verso il basso l'interruttore a pressione/trazione (03/1) per disinserire il piatto di taglio.
- Portare l'interruttore delle modalità di marcia (05/1) su **N** (folle).
- Girare la chiave di sicurezza (07/1) sul **verde** (posizione ON).
- Portare l'interruttore delle modalità di marcia (05/1) su **F** (marcia in avanti) o **R** (retromarcia).
- Premere lentamente il pedale di marcia (10/1) fino a raggiungere la velocità di marcia desiderata.

#### Arresto del trattorino rasaerba

- Premere e tenere premuto il pedale del freno (09/1) fino all'arresto.
- Portare l'interruttore delle modalità di marcia (05/1) su **N** (folle).
- Spingere verso l'alto la leva di bloccaggio (08/1) per inserire il freno di stazionamento.
- Rilasciare il pedale del freno.

- Girare la chiave di sicurezza (07/1) sul **rosso** (posizione OFF).
- Solo ora è possibile scendere dal sedile di guida.

### 6.5 Accensione e spegnimento del piatto di taglio

**Presupposti:** il trattorino rasaerba è stato avviato e l'interruttore delle modalità di marcia (05/1) è su **N** (folle) o **F** (marcia in avanti).

#### Attivazione del piatto di taglio

- Tirare l'interruttore a pressione/trazione (03/1) verso l'alto.

#### Disattivazione del piatto di taglio

- Spingere l'interruttore a pressione/trazione (03/1) verso il basso.

### 6.6 Regolazione dell'altezza di taglio

- Tirare la leva di regolazione (11/1) per l'altezza di taglio in direzione del sedile di guida fino a sganciarla.
- Spostare gradualmente la leva di regolazione dell'altezza di taglio (altezza di taglio: vedere dati tecnici):
  - verso il basso: per ridurre l'altezza di taglio.
  - verso l'alto: per aumentare l'altezza di taglio.
- Spingere la leva di regolazione verso l'esterno per bloccarla.

**AVVISO** Far scattare sempre la leva nella posizione scelta per fissare il piatto di taglio ed evitarne spostamenti imprevisti.

### 6.7 Guida a velocità costante

#### Attivazione della velocità costante

- Premere il pedale di marcia (10/1) fino a raggiungere la velocità di marcia desiderata.
- Premere il pulsante CCS (04/1).
- Togliere il piede dal pedale di marcia. Il trattorino rasaerba si sposta a velocità costante.

#### Disattivazione della velocità costante

- Premere il pedale del freno (09/1).  
OPPURE:
- Premere il pedale di marcia (10/1).  
OPPURE:
- Premere il pulsante CCS (04/1).

### 6.8 Taglio in retromarcia

**ATTENZIONE!** **Pericolo di incidente durante il taglio in retromarcia!** Pericolo di collisioni con persone e oggetti che si trovano dietro il trattorino rasaerba. Sono possibili gravi lesioni.

- Durante il taglio in retromarcia attenzione allo spazio dietro la macchina!
- Tagliare in retromarcia solo se necessario!

**Presupposti:** il trattorino rasaerba è stato avviato e l'interruttore delle modalità di marcia (05/1) è su **F** (marcia in avanti).

#### Attivazione del taglio in retromarcia

- Tirare verso l'alto l'interruttore a pressione/trazione (03/1) per attivare il piatto di taglio.
- Regolare l'altezza di taglio (vedere capitolo 6.6 "Regolazione dell'altezza di taglio", pagina 86).
- Premere il pulsante RMO (04/2).
- Portare l'interruttore delle modalità di marcia (05/1) su **R** (retromarcia).
- Premere lentamente il pedale di marcia (10/1) fino a raggiungere la velocità di marcia desiderata. Osservare l'area retrostante con attenzione.

#### Disattivazione del taglio in retromarcia

- Se si desidera tornare alla marcia in avanti: portare l'interruttore delle modalità di marcia su **F** (marcia in avanti).  
OPPURE:
- Se si desidera continuare in retromarcia con il piatto di taglio disattivato: spingere l'interruttore a pressione/trazione (03/1) verso il basso.

### 6.9 Svuotamento cesto di raccolta

**AVVISO** Quando il cesto di raccolta è pieno si attiva un segnale acustico. È il momento di svuotare il cesto.

Il trattorino rasaerba dispone di un cesto di raccolta manuale con leva telescopica.

- Lo svuotamento del cesto di raccolta può essere effettuato dal sedile di guida.
- Se si solleva o sgancia il cesto di raccolta con il piatto di taglio attivato, il piatto di taglio viene disattivato automaticamente.
- Se il cesto di raccolta non si è agganciato correttamente, il piatto di taglio non può essere attivato.

1. Estrarre la leva telescopica (12/1) dal cesto di raccolta.
2. Spingere la leva telescopica in avanti per aprire il cesto di raccolta. Il materiale tagliato cade fuori.
3. Spingere la leva telescopica indietro fino ad agganciare il cesto di raccolta.

### 6.10 Accensione e spegnimento dei fari

1. Per accendere, premere il pulsante LED (04/3).
2. Per spegnere, premere nuovamente il pulsante LED.

## 7 COMPORTAMENTO E TECNICA DI LAVORO

### 7.1 Intervallo di taglio dell'erba

Si tenga presente che l'erba cresce in modo diverso a seconda della stagione. All'inizio della primavera si consiglia di scegliere un intervallo di taglio più breve. Aumentare l'intervallo di taglio quando la velocità di crescita dell'erba nel corso dell'anno si riduce.

### 7.2 Taglio di erba alta

Se l'erba è cresciuta più del normale oppure è umida, effettuare il taglio sempre con una regolazione della lunghezza superiore. Successivamente tagliare l'erba con la regolazione normale (inferiore).

Attività	Prima di ogni utilizzo	Dopo ogni utilizzo	Prima di ogni rimessaggio
Verificare il freno (frenatura di prova su tratto rettilineo).	X		
Verificare pressione pneumatici.	X		
Verificare le lame di taglio.	X		
Verificare che non ci siano componenti allentati.	X		
Pulire il trattorino rasaerba.		X	X

### 8.2 Pulizia del trattorino rasaerba

Per il funzionamento ottimale e una lunga durata è necessario pulire regolarmente il trattorino rasaerba. Dopo ogni utilizzo pulire il trattorino rasaerba dalla sporcizia aderente.

### 7.3 Pacciamatura

Per un risultato ottimale della pacciamatura è necessario tagliare il prato regolarmente (ca. 1-2 volte a settimana). Tagliare 1/3 dell'altezza dell'erba; ad es. se l'altezza dell'erba è 6 cm, tagliare 2 cm. In questo modo l'erba tagliata viene mescolata in modo pulito nel prato.

## 8 MANUTENZIONE E CURA

**⚠ ATTENZIONE! Pericolo di lesioni da taglio.** Pericolo di tagli in caso di contatto con parti taglienti, parti in movimento e utensili da taglio.

- Prima di eseguire lavori di manutenzione, cura e pulizia spegnere sempre l'apparecchio. Estrarre la chiave di accensione!
- Durante i lavori di manutenzione, cura e pulizia indossare sempre guanti protettivi.

### 8.1 Piano di manutenzione

I seguenti lavori possono essere effettuati personalmente dall'utente. Tutti gli altri lavori di manutenzione, assistenza e riparazione devono essere svolti da un'officina d'assistenza autorizzata.

**ⓘ AVVISO** In caso di sollecitazione piuttosto intensa e alle alte temperature, possono rendersi necessari intervalli di manutenzione inferiori a quanto indicato nella tabella di cui sopra.

**⚠ ATTENZIONE! Danneggiamento a causa della penetrazione di acqua!** L'acqua nei componenti elettrici ed elettronici causa cortocircuiti e danni. L'acqua nei componenti meccanici può causare la perdita di lubrificazione e danni.

- Durante la pulizia evitare la penetrazione di acqua nelle parti elettriche/elettroniche!
- In particolare, non utilizzare idropulitrici ad alta pressione o tubi da giardino!

### 8.2.1 Smontaggio e pulizia del cesto di raccolta

Prima della pulizia svuotare il cesto di raccolta (vedere capitolo 6.9 "Svuotamento cesto di raccolta", pagina 86). Se pieno, il cesto di raccolta è troppo pesante per poter essere rimosso in sicurezza.

1. Rimuovere il cesto di raccolta.
2. Lavare il cesto di raccolta all'interno e all'esterno con un tubo dell'acqua.
3. Grattare via con cautela i depositi di impurità, ad es. con una spazzola.

**Avviso:** Nei cesti di raccolta con rivestimento in tessuto assicurarsi di non danneggiare il rivestimento.

4. Riagganciare il cesto di raccolta.

### 8.2.2 Pulizia dell'alloggiamento e dei comandi

Rimuovere sporcizia e residui di erba con un panno, una scopa a mano, un pennello a setole lunghe o simili.

### 8.2.3 Pulizia del canale di scarico

Mediante una pulizia regolare viene garantita la funzionalità della regolazione dell'altezza di taglio.

### 8.2.4 Pulire l'apparato falciante

#### Operazioni preliminari

1. Spegnerne il trattorino rasaerba ed estrarre la chiave di sicurezza!
2. Rimuovere il cesto di raccolta.
3. Appoggiare il trattorino rasaerba sul posteriore (lavorando in due) e bloccarlo in sicurezza per evitare che cada.

### Pulizia

1. Indossare dei guanti protettivi e non mettere le mani nelle lame di taglio durante la pulizia.
2. Pulire l'apparato falciante con uno scopino, una spazzola o un bastoncino di legno.

### 8.3 Manutenzione delle lame di taglio

Durante l'intera stagione di taglio assicurarsi di mantenere affilate le lame per evitare di strappare e lacerare i fili d'erba. I fili d'erba strappati diventano marroni sul bordo. In questo modo la crescita si riduce e cresce la predisposizione dell'erba a patologie.

- Dopo ogni utilizzo verificare che la lama sia affilata e non presenti segni di usura o danneggiamento! Se necessario, cercare il centro di assistenza del produttore.
- Per sostituire le lame, utilizzare solo ricambi originali (elenco delle lame di ricambio originali: vedere dati tecnici). L'utilizzo di ricambi non originali comporta la perdita della garanzia e può causare il danneggiamento del trattorino rasaerba e gravi lesioni.

## 9 SUPPORTO IN CASO DI ANOMALIE

**⚠ CAUTELA!** Pericolo di lesioni. Le parti taglienti e mobili dell'apparecchio possono causare lesioni.

- Durante i lavori di manutenzione, cura e pulizia indossare sempre dei guanti di protezione!

### 9.1 Tabella malfunzionamenti

**i AVVISO** In caso di guasti non elencati in questa tabella o che non si è in grado di eliminare personalmente, rivolgersi al nostro servizio clienti.

Guasto	Possibile causa	Eliminazione
<b>Corrente assente</b>		
	Contattore sedile disinserito o guasto	Sedersi sul sedile. Far riparare.*
	Interruttore delle modalità di marcia o interruttore a chiave guasto	Far riparare.*
	Centralina per marcia in avanti/retromarcia guasta	Far riparare.*
	Connettori dei fasci di cavi allentati, sporchi o difettosi	Far riparare.*

Guasto	Possibile causa	Eliminazione
	Cesto di raccolta non agganciato.	Agganciare il cesto di raccolta.
	Cesto di raccolta non in posizione corretta	Controllare la posizione del cesto di raccolta e correggerla se necessario.
<b>Il trattorino rasaerba non si muove.</b>		
	L'interruttore delle modalità di marcia è su <b>N</b> (folle).	Portare l'interruttore delle modalità di marcia su <b>F</b> (marcia in avanti) o <b>R</b> (retromarcia).
	Freno di stazionamento inserito.	Disinserire il freno di stazionamento.
	Il piede è appoggiato sul pedale del freno.	Rilasciare il pedale del freno.
	Il piede è appoggiato sul pedale di marcia.	Rilasciare il pedale di marcia.
	Motore del piatto di taglio bloccato.	Attendere 5 secondi che il comando sblocchi il motore del piatto di taglio. OPPURE: Spegnerne il trattorino rasaerba, quindi rimuovere le impurità nel piatto di taglio.
	Motore di trazione bloccato.	Rimuovere le impurità e gli ostacoli.
	Carica della batteria insufficiente	Caricare la batteria.
	Pedale del freno o pedale di marcia guasto	Eseguire l'autotest.** In caso di guasto, far riparare.*
	Interruttore delle modalità di marcia guasto	Eseguire l'autotest.** In caso di guasto, far riparare.*
	Centralina per marcia in avanti/retromarcia guasta	Eseguire l'autotest.** In caso di guasto, far riparare.*
	Connettori dei fasci di cavi allentati, sporchi o difettosi	Far riparare.*
<b>I motori del piatto di taglio non partono.</b>		
	L'interruttore delle modalità di marcia è su <b>R</b> (retromarcia).	Portare l'interruttore delle modalità di marcia su <b>F</b> (marcia in avanti) o <b>N</b> (folle). OPPURE: Premere il pulsante RMO.
	Motore del piatto di taglio bloccato.	Spegnerne il trattorino rasaerba, quindi rimuovere le impurità nel piatto di taglio.
	Carica della batteria insufficiente	Caricare la batteria.
	Centralina per marcia in avanti/retromarcia guasta	Eseguire l'autotest.** In caso di guasto, far riparare.*
	Connettori dei fasci di cavi allentati, sporchi o difettosi	Far riparare.*

Guasto	Possibile causa	Eliminazione
	Motore del piatto di taglio guasto	Eseguire l'autotest.** In caso di guasto, far riparare.*
<b>Il trattorino rasaerba non funziona.</b>		
	Centralina per marcia in avanti/ retromarcia guasta Motore di trazione o motori del piatto di taglio guasti	Eseguire più volte: Spegner il trattorino rasaerba e riavviarlo dopo 5 secondi. In caso di guasto, far riparare.*
	Batteria difettosa	Sostituire la batteria.*
<b>Il trattorino rasaerba vibra intensamente.</b>		
	Lama di taglio persa.	Far riparare.*
	Lama di taglio non equilibrata.	Far eseguire l'equilibratura.*
	Portalama storto.	Far riparare.*
<b>I motori del piatto di taglio perdono potenza.</b>		
	Erba troppo alta o troppo umida.	Correggere l'altezza di taglio; creare spazio per il piatto di taglio facendo una breve retromarcia.
	Canale di scarico/apparato fal- ciante intasati.	Pulire il canale di scarico/l'apparato fal- ciante intasati. Spegner il trattorino rasaerba ed e- strarre la chiave di sicurezza!
	Lame di taglio molto usurate.	Sostituire le lame di taglio.*
	Velocità di marcia troppo eleva- ta.	Ridurre la velocità di marcia.
<b>Taglio non pulito</b>		
	Lame di taglio usurate, non affi- late.	Sostituire o rettificare le lame. Una volta affilate, far equilibrare le lame.*
	Altezza di taglio errata	Correggere l'altezza di taglio.
	Velocità di marcia troppo elevata	Ridurre la velocità di marcia.
	Pressione pneumatici differente sulle ruote	Gonfiare alla corretta pressione degli pneumatici (vedere dati tecnici).
<b>Il cesto di raccolta non si riempie.</b>		
	Altezza di taglio regolata troppo bassa.	Correggere l'altezza di taglio.
	L'erba è umida - è troppo pesan- te per essere trasportata dalla corrente d'aria.	Cambiare orario per il taglio, attendere che il prato si asciughi.
	Lame di taglio molto usurate.	Sostituire le lame.*



Guasto	Possibile causa	Eliminazione
	Erba troppo alta	Tagliare l'erba in due passaggi: <ul style="list-style-type: none"> <li>■ 1. passaggio: altezza di taglio elevata</li> <li>■ 2. passaggio: altezza di taglio desiderata.</li> </ul>
	Canale di scarico/apparato falciante sporco.	Pulire il canale di scarico/l'apparato falciante intasati.
<b>Guasti non rilevabili con certezza</b>	Eseguire l'autotest.**	

\*: Cercare il centro di assistenza del produttore.

\*\* : vedere capitolo 9.2 "Eseguire l'autotest", pagina 91

## 9.2 Eseguire l'autotest

### Attivazione dell'autotest

1. Sedersi sul sedile di guida.
2. Portare l'interruttore delle modalità di marcia (05/1) su **N** (folle).
3. Girare la chiave di sicurezza (07/1) sul **verde** (posizione ON).
4. Entro 2 minuti, premere i pulsanti in quest'ordine: **CCS** (04/1) > **RMO** (04/2) > **CCS** (04/1) > **RMO** (04/2)

### Eseguire l'autotest

1. Premere il pedale del freno (09/1): funziona se viene emesso un segnale acustico.
2. Premere il pedale di marcia (10/1): funziona se viene emesso un segnale acustico.
3. Spingere verso l'alto la leva di bloccaggio (08/1) per il freno di stazionamento: funziona se viene emesso un segnale acustico.
4. Premere il pulsante RMO (04/2). Funziona se il pulsante si accende e viene emesso un segnale acustico.
5. Premere il pulsante LED (04/3). Funziona se i fari sono accesi.
6. Premere il pulsante CCS (04/4). Funziona se il pulsante si accende e viene emesso un segnale acustico.
7. Portare l'interruttore delle modalità di marcia (05/1) su **F** (marcia in avanti) e quindi premere il pedale di marcia (10/1). Funziona se il trattorino rasaerba si muove in avanti.
8. Portare l'interruttore delle modalità di marcia (05/1) su **R** (retromarcia) e quindi premere il pedale di marcia (10/1). Funziona se il trattorino rasaerba si muove indietro.

9. Portare l'interruttore delle modalità di marcia (05/1) su **F** (marcia in avanti) e quindi tirare verso l'alto l'interruttore a pressione/trazione (03/1) per attivare il piatto di taglio. Funziona se le lame di taglio girano.

### In caso di guasto

1. Cercare il centro di assistenza del produttore.

## 10 TRASPORTO

Per il trasporto del trattorino rasaerba con una macchina (ad es. rimorchio per auto) il piatto di taglio deve essere spessorato per non sovraccaricare la sospensione.

Durante il trasporto assicurarsi che la capacità di carico del mezzo di trasporto sia sufficiente e di mettere sufficientemente in sicurezza il trattorino rasaerba.

## 11 MAGAZZINAGGIO

Il trattorino rasaerba deve essere conservato al riparo dagli influssi atmosferici, in particolare umidità, pioggia o un irraggiamento solare diretto prolungato. In particolare, la radiazione UV contenuta nella luce solare può causare sbiadimento e danni alle parti in plastica in caso di esposizione prolungata.

1. Pulire e far asciugare (vedere capitolo 8.2 "Pulizia del trattorino rasaerba", pagina 87).
2. Per l'immagazzinamento del trattorino rasaerba procedere come segue:
  - in un luogo asciutto e senza gelo
  - Temperatura di immagazzinamento di 0 °C – 35 °C
  - Stato di carica della batteria: 3 – 4 linee sull'indicatore di carica

3. Coprire con un panno di stoffa per proteggerla dallo sporco.

**Avviso:** *Non usare pellicole plastificate! Sotto una pellicola plastificata possono accumularsi bagnato e umidità.*

Dopo circa 3 mesi di immagazzinamento, ricaricare la batteria per circa 1 ora. A causa del riconoscimento automatico dello stato di carica, la batteria è protetta da sovraccarica e può dunque rimanere per un certo tempo nel caricabatteria, ma non in maniera continua.

## 12 SMALTIMENTO

### 12.1 Rimuovere la batteria

Prima di smaltire il trattorino rasaerba è necessario rimuovere la batteria seguendo le direttive di sicurezza. A tal fine, rivolgersi a un centro di assistenza del produttore o ad un rivenditore specializzato.

### 12.2 Note legali

#### Note sulla legge sulle apparecchiature elettriche ed elettroniche (ElektroG)



- Le apparecchiature elettriche ed elettroniche non appartengono ai rifiuti domestici, ma devono essere portati presso una raccolta o smaltimento dei rifiuti separati!
- Prima della consegna devono essere rimossi pile o batterie usate che non sono installati in modo permanente sulla vecchia unità! Lo smaltimento è regolato dalla legge sulle batterie.
- I proprietari o gli utilizzatori di apparecchiature elettriche ed elettroniche sono tenuti per legge alla restituzione dopo l'uso.
- È responsabilità dell'utente finale cancellare i propri dati personali presenti sul vecchio apparecchio da smaltire!

Il simbolo del cestino barrato significa che le apparecchiature elettriche ed elettroniche non possono essere smaltite insieme ad altri rifiuti.

Le apparecchiature elettriche ed elettroniche possono essere depositate gratuitamente nei seguenti punti:

- Servizio pubblico di smaltimento o punti di raccolta (ad es. cantieri comunali)
- Rivenditori di apparecchiature elettriche (fissi oppure online), se i gestori sono obbligati ad accettarli oppure volontariamente il servizio.

Queste affermazioni valgono solo per apparecchi installati e venduti nei Paesi dell'Unione Europea e che sono soggetti alla direttiva europea 2012/19/UE. Nei Paesi al di fuori dell'Unione Europea possono valere disposizioni differenti per lo smaltimento di apparecchi elettrici ed elettronici.

#### Istruzioni sulla legge sulla batterie (BattG)



- Le batterie usate non appartengono ai rifiuti domestici, ma devono essere portate presso una raccolta o smaltimento dei rifiuti separati!
- Per la rimozione sicura delle batterie dal dispositivo elettrico e per informazioni sul tipo o sul sistema chimici, tenere presenti le informazioni supplementari contenute nelle istruzioni d'uso o di installazione.
- I proprietari o gli utilizzatori di batterie sono tenuti per legge alla restituzione dopo l'uso. La restituzione si limita alla consegna di piccole quantità.

Le batterie usate possono contenere sostanze nocive o metalli pesanti che possono danneggiare l'ambiente e la salute. Un riciclaggio di batterie usate e l'uso delle risorse in esse contenute contribuisce alla protezione di questi due beni importanti.

Il simbolo del cestino barrato significa che le batterie non possono essere smaltite insieme ad altri rifiuti.

Sotto il cestino sono presenti inoltre dei simboli Hg, Cd o Pb, con il significato seguente:

- Hg: La batteria contiene oltre lo 0,0005% di mercurio
- Cd: La batteria contiene oltre lo 0,002 % di cadmio
- Pb: La batteria contiene oltre lo 0,004 % di piombo

Le batterie possono essere depositate gratuitamente nei seguenti punti:

- Servizio pubblico di smaltimento o punti di raccolta (ad es. cantieri comunali)
- rivenditori di batterie
- punto di conferimento del sistema comune di restituzione per batterie esauste di apparecchi
- punto di conferimento del produttore (se non membro del sistema comune di restituzione)

Queste affermazioni valgono solo per batterie vendute nei Paesi dell'Unione Europea e che sono soggetti alla direttiva europea 2006/66/CE.

Nei Paesi al di fuori dell'Unione Europea possono valere disposizioni differenti per lo smaltimento delle batterie.

### **13 SERVIZIO CLIENTI/ASSISTENZA**

In caso di domande sulla garanzia, la riparazione o i pezzi di ricambio, rivolgersi al centro di assistenza AL-KO più vicino. Per reperirlo, consultare il sito Internet all'indirizzo:  
[www.al-ko.com/service-contacts](http://www.al-ko.com/service-contacts)

### **14 GARANZIA**

Elimineremo - a nostra discrezione tramite riparazione o consegna sostitutiva - eventuali difetti di produzione o del materiale dell'apparecchio entro i termini di prescrizione previsti dalla legge per i diritti di ricorso per vizi della cosa. I termini di prescrizione dipendono dalla normativa in vigore nel paese in cui l'apparecchio è stato acquistato.

I termini della garanzia valgono solo nei casi seguenti:

- Osservare le presenti istruzioni per l'uso
- Trattamento corretto
- Utilizzare parti di ricambio originali

La garanzia decade nei casi seguenti:

- Tentativi di riparazione in proprio
- Modifiche tecniche eseguite in proprio
- Uso non conforme alla destinazione

Sono esclusi dalla garanzia:

- danni della vernice da ricondurre alla normale usura
- Parti usurabili che sono contraddistinte sulla scheda ricambi  (x) con un riquadro

Il periodo di garanzia inizia con l'acquisto da parte del primo consumatore finale. Fondamentali sono la data e la ricevuta di acquisto. Rivolgersi al proprio rivenditore o al centro di assistenza autorizzato più vicino presentando la presente garanzia e la ricevuta di acquisto originale. La presente dichiarazione di garanzia non altera i diritti derivanti da vizi del prodotto spettanti per legge all'acquirente nei confronti del venditore.

**PREVOD ORIGINALNIH NAVODIL****Kazalo vsebine**

1	Splošna varnostna navodila za električne stroje .....	95	5.5	Polnjenje akumulatorske baterije (19 – 21) .....	104
1.1	Varnost na delovnem mestu .....	95	5.6	Preverjanje varnostne in zaščitne naprave .....	104
1.2	Električna varnost .....	95	5.6.1	Preverjanje kontaktnega stikala kosilne naprave .....	105
1.3	Varnost oseb .....	95	5.6.2	Preverjanje kontaktnega stikala za sedež .....	105
1.4	Uporaba in ravnanje z električnim strojem .....	96	5.6.3	Preverjanje kontaktnega stikala košare za travo .....	105
1.5	Uporaba in ravnanje s strojem z akumulatorskim napajanjem .....	96	5.6.4	Izvedite pregled pokrova kosilnice .....	105
1.6	Servis .....	97	6	Upravljanje .....	105
2	K tem navodilom za uporabo .....	97	6.1	Nastavitev voznikovega sedeža (22) ..	105
2.1	Simboli na naslovnici .....	97	6.2	Vstavljanje vložka za mulčenje (23, 24) .....	105
2.2	Razlaga znakov in opozorilne besede .....	97	6.3	Aktiviranje/sprostitev parkirne zavore ..	105
3	Opis izdelka .....	97	6.4	Zagon in zaustavitev sedežne kosilnice .....	106
3.1	Namenska uporaba .....	97	6.5	Vklop in izklop kosilne naprave .....	106
3.2	Možna predvidljiva napačna raba .....	97	6.6	Nastavitev višine reza .....	106
3.3	Preostala tveganja .....	97	6.7	Vožnja s konstantno hitrostjo .....	106
3.4	Varnostne in zaščitne naprave .....	98	6.8	Vzratna košnja .....	106
3.5	Simboli na napravi .....	98	6.9	Praznjenje košare za travo .....	106
3.5.1	Varnostne oznake .....	98	6.10	Vklop in izklop žarometa .....	107
3.5.2	Oznake za upravljanje .....	99	7	Obnašanje pri delu in delovna tehnika .....	107
3.6	Obseg dobave .....	99	7.1	Interval košnje .....	107
3.7	Pregled izdelka (01) .....	100	7.2	Košnja visoke trave .....	107
3.8	Komande (02 – 12) .....	100	7.3	Mulčenje .....	107
4	Varnostni napotki .....	101	8	Vzdrževanje in nega .....	107
4.1	Varnostni napotki za sedežne kosilnice .....	101	8.1	Načrt vzdrževanja .....	107
4.2	Varnostni napotki za akumulatorsko baterijo .....	103	8.2	Čiščenje sedežne kosilnice .....	107
4.3	Varnostni napotki za polnilnik .....	103	8.2.1	Snemanje in čiščenje košare za travo .....	108
5	Zagon .....	103	8.2.2	Čiščenje ohišja in upravljalnih elementov .....	108
5.1	Razpakiranje sedežne kosilnice (13, 14) .....	103	8.2.3	Čiščenje izmetalnega kanala .....	108
5.2	Odstranjevanje vložka za mulčenje (15) .....	104	8.2.4	Čiščenje pokrova kosilnice .....	108
5.3	Vpenjanje in snemanje košare za travo (16, 17) .....	104	8.3	Vzdrževanje rezalnega noža .....	108
5.4	Preverjanje tlaka v pnevmatikah (18) ..	104			

9	Pomoč pri motnjah.....	108
9.1	Tabela z motnjami.....	108
9.2	Izvedite samopreizkus.....	111
10	Transport .....	111
11	Shranjevanje .....	111
12	Odstranjevanje.....	111
12.1	Odstranjevanje akumulatorske baterije .....	111
12.2	Pravno obvestilo.....	112
13	Servisna služba/servis .....	112
14	Garancija .....	113

## 1 SPLOŠNA VARNOSTNA NAVODILA ZA ELEKTRIČNE STROJE

**⚠ OPOZORILO!** Preberite vse varnostne napotke, navodil, risbe in tehnične podatke, s katerimi je ta stroj opremljen. V primeru neupoštevanja naslednjih navodil lahko pride do električnega udara, požara in/ali hudih poškodb.

- Vse varnostne napotke in navodila shranite za uporabo v prihodnje.

*Izraz »stroj«, ki se uporablja v varnostnih napotkih, se nanaša na stroje z omrežnim napajanjem (z napajalnim kablom) ali na stroje z akumulatorskim napajanjem (brez napajalnega kabla).*

### 1.1 Varnost na delovnem mestu

- **Vzdržujte delovno območje čisto in dobro prezračeno.** Zaradi nereda ali neosvetljenih delovnih območij lahko pride do nesreč.
- **Stroja ne uporabljajte v eksplozijsko ogroženem območju, v katerem so gorljive tekočine, plini ali prah.** Stroji proizvajajo iskre, zaradi katerih se lahko prah ali hlapi vnamejo.
- **Med uporabo stroja se v bližini ne smejo nahajati otroci in druge osebe.** V primeru motenj lahko izgubite nadzor nad strojem.

### 1.2 Električna varnost

- **Priključni vtič stroja se mora prilegati v vtičnico. Vtiča ni dovoljeno spreminjati. Z varnostno ozemljenimi stroji ne uporabljajte adapterskih vtičev.** Nespremenjeni vtiči in primerne vtičnice zmanjšajo tvegane električnega udara.
- **Izogibajte se stiku z ozemljenimi površinami, kot so cevi, grelniki, peči ali hladilniki.**

Če je vaše telo ozemljeno, obstaja povečano tveganje električnega udara.

- **Strojev ne izpostavljajte dežju ali vlagi.** Vdor vode v stroj poveča tveganje električnega udara.
- **Priključnega vodnika ne uporabljajte za druge namene, na primer za nošenje stroja, obešanje ali za vlečenje vtiča iz vtičnice. Priključnega vodnika ne izpostavljajte toploti, olju, ostrim robovom ali premikajočim se delom.** Poškodovani ali zavozlani priključni vodniki povečajo tveganje električnega udara.
- **Če s strojem delate na prostem, uporabite samo podaljške, ki so primerni za uporabo na prostem.** Z uporabo podaljška, ki je primeren za uporabo na prostem, se zmanjša tveganje električnega udara.
- **Če se uporabi stroja v vlažnem okolju ne morete izogniti, uporabite zaščitno stikalo za okvarni tok.** Z uporabo zaščitnega stikala za okvarni tok se zmanjša tveganje električnega udara.

### 1.3 Varnost oseb

- **Bodite pozorni, pazljivi in pri delu s strojem ravnejte razumno. Stroja ne uporabljajte, če ste utrujeni ali pod vplivom drog, alkohola ali zdravil.** V trenutku nepazljivosti pri uporabi stroja lahko pride do resnih poškodb.
- **Nosite osebno zaščitno opremo in vedno nosite zaščitna očala.** Z nošenjem osebne zaščitne opreme, kot so maska za prah, nedrsni varnostni čevlji, varnostna čelada ali zaščita za sluh, glede na vrsto in namen uporabe stroja, se zmanjša tveganje poškodb.
- **Preprečite nenamerni zagon naprave. Preden stroj priključite v napajanje in/ali akumulatorsko baterijo ter preden ga dvignete ali nosite, se prepričajte, da je izklopljen.** Če imate pri nošenju stroja prst na stikalu ali pa v električno omrežje priključite vklopljeno električno orodje, lahko pride do nesreče.
- **Preden vklopite stroj, odstranite nastavitvena orodja ali izvijače.** Orodje ali ključ, ki se nahaja v vrtljivem se delu stroja, lahko povzroči poškodbe.
- **Izogibajte se nenaravni drži telesa. Poskrbite za varno in stabilno stojišče ter pazite na ravnotežje.** Tako boste v nepričakovanih situacijah stroj lahko bolje nadzorovali.

- **Nosite primerna oblačila. Ne nosite ohlapnih oblačil ali nakita. Las in oblačil ne približujte gibljivim delom.** Ohlapna oblačila, nakit ali dolgi lasje se lahko zapletejo v premikajoče se dele.
- **Če je mogoče montirati naprave za odsevanje in prestrezanje prahu, jih je treba priključiti in pravilno uporabljati.** Z uporabo sesalne naprave za prah lahko zmanjšate nevarnosti, ki lahko nastanejo zaradi prahu.
- **Ne zazibajte se v navidezno varnost in ne opuščajte varnostnih predpisov za stroje, tudi če po večkratni uporabi poznate stroj.** Nepazljivo ravnanje lahko sekundah povzroči hude telesne poškodbe.

#### 1.4 Uporaba in ravnanje z električnim strojem

- **Stroja ne preobremenite. Za svoje delo uporabite stroj, ki je predviden za ta namen.** Z ustreznim strojem boste v navedenem območju zmogljivosti delali bolje in bolj varno.
- **Ne uporabljajte strojev s pokvarjenim stikalom.** Stroj, ki ga več ni mogoče vklopiti ali izklopiti, je nevaren in ga je treba popraviti.
- **Pred izvajanjem nastavitev naprave, zamenjavo nastavkov ali odlaganjem stroja izvlecite vtič iz vtičnice in/ali odstranite snemljivo akumulatorsko baterijo.** S tem varnostnim ukrepom preprečite, da bi se stroj nenamerno vklopil.
- **Stroje, ki jih ne uporabljate, shranite izven dosega otrok. Ne dovolite, da stroj uporabljajo osebe, ki ga ne poznajo in ki niso prebrale teh navodil.** Stroji so nevarni, če jih uporabljajo neizkušene osebe.
- **Stroje in nastavke skrbno negujte. Preverite, ali vrteči se deli delujejo brezhibno in se ne zatikajo, ali so deli zlomljeni ali tako močno poškodovani, da je delovanje stroja ovirano. Poskrbite, da so poškodovani deli pred uporabo stroja popravljani.** Vzrok za veliko nesreč je slabo vzdrževan stroj.
- **Rezalna orodja naj bodo vedno čista in naostrena.** Skrbno negovana rezalna orodja z ostrimi rezili se redkeje zatikajo in jih je mogoče lažje voditi.
- **Stroj, nastavke, priključna orodja itd. uporabljajte v skladu s temi navodili. Pri tem upoštevajte delovne pogoje in delo, ki ga boste opravljali.** Če stroj uporabljate za dru-

ge namene, ki niso predvideni, lahko pride do nevarnih situacij.

- **Ročaji in prijemalne površine morajo biti vedno suhi, čisti in na njih ne sme biti olja in maziva.** Zdrsli ročaji in prijemalne površine ne dovoljujejo varnega delovanja in upravljanja stroja v nepredvidenih situacijah.
- #### 1.5 Uporaba in ravnanje s strojem z akumulatorskim napajanjem

- **Akumulatorske baterije polnite samo s polnilniki, ki jih priporoča proizvajalec.** Če polnilnik, ki je predviden za določeno vrsto akumulatorske baterije, uporabljate z drugimi akumulatorskimi baterijami, obstaja nevarnost požara.
- **V strojih uporabljajte samo akumulatorske baterije, ki so predvidene zanje.** Uporaba drugih akumulatorskih baterij lahko povzroči poškodbe in požar.
- **Akumulatorske baterije, ki je ne uporabljate, ne približujte sponkam za papir, kovancem, ključem, žebljem, vijakom ali drugim kovinskim predmetom, ki lahko povzročijo premostitev kontaktov.** Kratek stik med kontakti akumulatorske baterije lahko povzroči opekline ali požar.
- **Pri nepravilni uporabi lahko iz akumulatorske baterije izteče tekočina. Ne dotikajte se je. Pri naključnem stiku takoj sperite z vodo. Če tekočina pride v stik z očmi, nemudoma poiščite zdravniško pomoč.** Tekočina, ki izstopi iz akumulatorske baterije, lahko povzroči draženje kože ali opekline.
- **Ne uporabite poškodovane ali spremenjene akumulatorske baterije.** Poškodovane ali spremenjene akumulatorske baterije se lahko nepredvidljivo obnašajo in povzročijo ogenj, eksplozijo ali nevarnost telesnih poškodb.
- **Akumulatorske baterije ne izpostavljajte ognju ali previsokim temperaturam.** Ogenj ali temperature več kot 130 °C lahko povzročijo eksplozijo.
- **Upoštevajte vsa navodila za polnjenje in nikoli ne polnite akumulatorske baterije ali stroja z akumulatorskim napajanjem izven temperaturnega območja, navedenega v navodilih za uporabo.** Nepravilno polnjenje ali polnjenje izven dopustnega temperaturnega območja lahko povzroči okvaro akumulatorske baterije in poveča nevarnost požara.



## 1.6 Servis

- **Stroj naj popravlja samo kvalificirano strokovno osebje in samo z uporabo originalnih nadomestnih delov.** Tako zagotovite, da bo varnost stroja ostala nespremenjena.
- **Nikoli ne vzdržujte poškodovane akumulatorske baterije.** Vzdrževanje akumulatorskih baterij mora vedno opraviti proizvajalec ali pooblaščen servisno mesto.

## 2 K TEM NAVODILOM ZA UPORABO

- Nemška različica je izvirnik navodil za uporabo. Različice v vseh drugih jezikih so prevodi originalnih navodil za uporabo.
- Navodila za uporabo vedno hranite tako, da vam bodo pri roki, kadar boste potrebovali informacije o napravi.
- Napravo posredujte drugim osebam samo skupaj s temi navodili za uporabo.
- Preberite in upoštevajte varnostne napotke in opozorila v teh navodilih za uporabo.
- Sedežne kosilnice se dobavljajo v različicah z različno opremo. Upoštevajte, da se slike lahko razlikujejo od izvirnikov. Če imate težave pri razumevanju opisov, se obrnite na strokovno delavnico ali proizvajalca.

### 2.1 Simboli na naslovnici

Simbol	Pomen
	Pred zagonom obvezno pozorno preberite ta navodila za uporabo. To je pogoj za varno delo in nemoteno delovanje.
	Navodila za uporabo
	Z litij-ionskimi akumulatorskimi baterijami delajte previdno! Upoštevajte zlasti napotke za transport, skladiščenje in odstranjevanje v teh navodilih za uporabo!

### 2.2 Razlaga znakov in opozorilne besede

**⚠ NEVARNOST!** Označuje neposredno nevarno situacijo, ki bo ob neupoštevanju opozorila povzročila smrt ali hude telesne poškodbe.

**⚠ OPOZORILO!** Označuje možno nevarno situacijo, ki lahko ob neupoštevanju opozorila povzroči smrt ali hude telesne poškodbe.

**⚠ PREVIDNO!** Označuje možno nevarno situacijo, ki lahko ob neupoštevanju opozorila povzroči manjše ali zmerne telesne poškodbe.

**⚠ POZOR!** Označuje situacijo, ki lahko ob neupoštevanju opozorila povzroči materialno škodo.

**i NAPOTEK** Posebni napotki za boljše razumevanje in ravnanje.

## 3 OPIS IZDELKA

### 3.1 Namenska uporaba

Sedežna kosilnica je namenjena košenju domačih hišnih in ljubiteljskih vrtov z nagibom največ 12° (21 %). Dodatne uporabe, kot je npr. mulčenje, so dovoljene samo ob uporabi originalnega pribora in ob upoštevanju maksimalne obremenljivosti.

Ta naprava je predvidena izključno za domačo rabo. Vsaka druga uporaba, kot tudi nepooblaščen spremembe in dodatki, je uporaba v nasprotju z namembnostjo, ki bo razveljavila garancijo in povzročila izgubo skladnosti (oznaka CE) ter zavrnitev vsakršne odgovornosti za škodo, ki jo utрпи uporabnik ali druga oseba, s strani proizvajalca.

### 3.2 Možna predvidljiva napačna raba

Sedežna kosilnica ni primerna za komercialno uporabo v javnih parkih, na športnih igriščih ali kmetijskih in gozdnih površinah.

**⚠ OPOZORILO!** **Nevarnost zaradi preobremenitve sedežne kosilnice!** Pazite, da ne presežete dovoljenih nagibov/padcev. Preseganje teh vrednosti lahko povzroči preobremenitev sedežne kosilnice in privede do nevarnih situacij!

**i NAPOTEK** Upoštevajte, da sedežna kosilnica nima prometnega dovoljenja in je ne smete voziti po javnih cestah!

### 3.3 Preostala tveganja

Tudi pri strokovni uporabi naprave vedno ostanejo določena preostala tveganja, ki jih ni mogoče izključiti. Iz vrste in zgradbe naprave je mogoče izpeljati naslednje možne nevarnosti skladno z vsako posamezno uporabo:

- Odmetavanje odrezkov, zemlje in malih kamnov.



- Če ne nosite zaščite za dihala, lahko vdihnete obrezani material.
- Ureznine pri prijemanju vrtečega se rezalnega noža.

### 3.4 Varnostne in zaščitne naprave

#### **⚠ OPOZORILO! Nevarnost zaradi odstranjenih ali spremenjenih zaščitnih naprav!**

Vsakršna uporaba z odstranjenimi ali spremenjenimi zaščitnimi napravami je prepovedana. Okvarjene zaščitne naprave je treba takoj popraviti ali zamenjati!

Navedene varnostne in zaščitne naprave so sestavni deli varnostnega koncepta, namenjenega preprečevanju nevarnosti za uporabnika. Varnostni sistem deluje tako, da obračanje varnostnega ključa zažene sedežno kosilnico samo, če so naslednji pogoji izpolnjeni:

- Pogonski motor je izklopljen.
- Kosilna naprava je izklopljena.
- Uporabnik sedi na voznikovem sedežu.
- Stikalo za način vožnje je na poziciji **N** (nevtralno).

#### **Vrtljivo stikalo na ključ**

Sedežno kosilnico je možno vklopiti samo, če je varnostni ključ nameščen v vrtljivem stikalu in obrnjen na zeleni položaj (ON) (glejte *Poglavje 3.8 "Komande (02 – 12)", stran 100*).

#### **Stikalo za kosilno napravo**

Stikalo za kosilno napravo zagotavlja, da je sedežno kosilnico možno vklopiti samo z izklopljeno kosilno napravo (glejte *Poglavje 5.6.1 "Preverjanje kontaktnega stikala kosilne naprave", stran 105*).

#### **Kontaktno stikalo za sedež**

Kontaktno stikalo za sedež zagotavlja, da sedežno kosilnico ni možno vklopiti, in da se motorji za pogon in kosilno napravo takoj izklopijo, če ni uporabnika na voznikovem sedežu (glejte *Poglavje 5.6.2 "Preverjanje kontaktnega stikala za sedež", stran 105*).

Ta varnostni koncept je nadalje razvit za motorje kosilne naprave, s pomočjo ravnanja opisanega v naslednjem delu "Kontaktno stikalo za košaro za travo".

#### **Kontaktno stikalo za košaro za travo**

Kontaktno stikalo za košaro za travo zagotavlja:

- da motorje kosilne naprave ni možno vklopiti, če košara za travo ni pravilno nameščena.

- da se motorji kosilne naprave izklopijo, takoj ko košara za travo ob vklopljeni kosilni napravi ni pravilno nameščena.

Preverjanje kontaktnega stikala: glejte *Poglavje 5.6.3 "Preverjanje kontaktnega stikala košare za travo", stran 105*.

#### **Ohišje pokrova kosilnice**

Ohišje pokrova kosilnice prepreči stik z rezalnim nožem in odmetavanje predmetov, npr. kamnov (glejte *Poglavje 5.6.4 "Izvedite pregled pokrova kosilnice", stran 105*).

### 3.5 Simboli na napravi

#### 3.5.1 Varnostne oznake

Simbol	Pomen
	Splošni opozorilni znak. Posebna previdnost pri rokovanju!
	Nevarnost telesnih poškodb zaradi odmetavanja predmetov!
	Med košnjo se morajo druge osebe, zlasti otroci in živali, umakniti iz delovnega območja.
	Pred zagonom preberite navodila za uporabo!
	Počakajte, da se kosilna naprava zaustavi, preden se je dotikate. Kosilna naprava se po izklopu še naprej vrti in lahko povzroči hude telesne poškodbe.
	Nevarnost električnega udara pri dotikanju delov pod napetostjo! Pazite, da električni kabli ne pridejo v stik s kosilno napravo ali drugimi premikajočimi se deli stroja.



Simbol	Pomen
	Z rokami in nogami ne segajte v bližino rezil!
	Pred vzdrževalnimi deli in popravili napravo izklopite in izvlecite varnostni ključ!
	Naprave ne uporabljajte v dežju ali na vlažni travi! Naprave ne imejte shranjene na prostem!
	Naprave ne brizgajte z vodo!
	Ne prevažajte potnikov!
	Ne vozite na nagibih večjih od 12° (21 %)!
	Sedežno kosilnico in kosilno napravo ne brizgajte z vrtno cevjo ali visokotlačnim čistilcem!
	Nosite zaščito za oči in glušnike!

Simbol	Pomen
	Napravo takoj ustavite, če je v bližini druga oseba!
Posebna previdnost pri vožnji vzvratno!	

Simbol	Pomen
	Z rokami in nogami ne segajte v bližino kosilne naprave!

### 3.5.2 Oznake za upravljanje

Simbol	Pomen
	Nevarnost trka pri vzvratni košnji! Bodite zelo pozorni na okolico v smeri košnje!
	Pazite, da pravilno namestite košaro za travo!
	Pedal za plin
	Zavorni pedal
	Blokirna ročica za zavorni pedal
	Priključek za polnjenje
	Potem ko vstavite polnilni vtič, ga zavrtite do konca v smeri urinega kazalca.

### 3.6 Obseg dobave

V obseg dobave so vključene tukaj navedene postavke. Preverite, ali so vsebovane vse postavke:

- Sedežna kosilnica s košaro za travo
- Vložek za mulčenje v sedežni kosilnici

- Polnilnik s polnilnim kablom in 2 napajalnimi kabli (EU, UK)
- Navodila za uporabo

### 3.7 Pregled izdelka (01)

Po-ložaj	Sestavni del
1	Sprednji kolesi, krmiljeni
2	Odbijač
3	Žaromet
4	Zavorni pedal
5	Blokirna ročica za zavorni pedal
6	Pedal za plin
7	Volan
8	Ročica za nastavitev višine reza
9	Upravljalno območje
10	Voznikov sedež
11	Prednji nosilni ročaj od košare za travo
12	Zadnji nosilni ročaj od košare za travo
13	Teleskopski ročaj košare za travo
14	Košara za travo
15	Zadnji kolesi, pogonski
16	Pokrov kosilnice
17	Vložek za mulčenje
18	Priključek za polnjenje
19	Polnilnik s polnilnim kablom in 2 napajalnimi kabli (EU, UK)

### 3.8 Komande (02 – 12)

#### Upravljalno območje (02)

Po-ložaj	Komanda
1	Stikalo za kosilno napravo
2	Tipka RMO (glejte spodaj)
3	Tipka LED (glejte spodaj)
4	Tipka CCS (glejte spodaj)
5	Stikalo za način vožnje
6	Osrednji prikaz stanja

Po-ložaj	Komanda
7	Stikalo s ključem

#### Stikalo za kosilno napravo (03)

Po-ložaj	Opis
1	Stikalo za kosilno napravo
a	Če potisnete stikalo navzdol: Izklopite kosilno napravo.
b	Če potegnete stikalo navzgor: Vključite kosilno napravo.

#### Tipke RMO, LED, CCS (04)

Po-ložaj	Opis
2	<b>RMO:</b> Vkllop/izklop vzvratne košnje (RMO: Reverse Mowing Mode).
3	<b>LED:</b> Vkllop/izklop žaromet (LED: Light-Emitting Diode).
4	<b>CCS:</b> Vkllop tempomata (CCS: Cruise Control System).

#### Stikalo za način vožnje (05)

Po-ložaj	Opis
1	Stikalo za način vožnje
2	LED: Sveti, ko je izbran način vožnje F.
3	Način vožnje <b>F:</b> Vožnja naprej (F: Forward).
4	Način vožnje <b>N:</b> Sedežna kosilnica miruje (N: Neutral).
5	Način vožnje <b>R:</b> Vzvratna vožnja (R: Reverse).

#### Osrednji prikaz stanja (06)

Ko je sedežna kosilnica pripravljena za obratovanje, svetijo vsi štirje prikazovalniki statusa (06/1) do 06/4).

Po-ložaj	Prikaz	sveti	ne sveti
1	Blokirna ročica za zavorni pedal	Zavorni pedal sproščen	Zavorni pedal stisnjen

Položaj	Prikaz	sveti	ne sveti
2	Kosilna naprava	Kosilna naprava je izklopljena	Kosilna naprava je vklopljena
3	Košara za travo	Košara zaprta	Košara nagnjena ali nepravilno nameščena.
4	Indikator napoljenosti	Košara prazna	Košara polna

Položaj	Prikaz
5	Število vrtljajev levega motorja kosilne naprave [1/min]
6	Indikator stanja napoljenosti baterije
7	Način vožnje F, N ali R (glejte spodaj)
8	Skupni čas obratovanja sedežne kosilnice [ure]
9	Število vrtljajev desnega motorja kosilne naprave [1/min]

### Vrtljivo stikalo na ključ (07)

Položaj	Opis
1	Varnostni ključ
2	Vrtljivo stikalo na ključ
3	Rdeče (položaj OFF): Električni tok izklopljen.
4	Zeleno (položaj ON): Električni tok vklopljen.

### Blokirna ročica za zavorni pedal (08)

Položaj	Opis
1	Blokirna ročica za zavorni pedal
a	Potegnjena navzgor: Zavorni pedal stisnjen, sedežna kosilnica stoji.
b	Potisnjena navzdol: Zavorni pedal sproščen.

### Zavorni pedal (09)

Položaj	Opis
1	Zavorni pedal, na levi strani sedežne kosilnice

### Pedal za plin (10)

Položaj	Opis
1	Pedal za plin, na desni strani sedeže kosilnice

### Ročica za nastavitev višine reza (11)

Položaj	Opis
1	Ročica za nastavitev višine reza
a	Pomakni ročico na stran, da se zaskoči ali sprosti.
b	Ročico za nastavitev višine reza potegnite navzgor ali potisnite navzdol (10 stopenj).

### Teleskopski ročaj košare za travo (12)

Položaj	Opis
1	Teleskopski ročaj košare za travo
a	Ročico potegnite navzven.
b	Ročico za praznjenje potisnite naprej.

## 4 VARNOSTNI NAPOTKI

### 4.1 Varnostni napotki za sedežne kosilnice

#### Usposabljanje

- Temeljito preberite navodila za uporabo. Pred uporabo se seznanite z nastavljalnimi elementi in pravilno uporabo naprave.
- Nikoli ne dovolite, da bi kosilnico uporabljali otroci ali druge osebe, ki ne poznajo navodil za uporabo.
  - Otroke in mladostnike je treba nadzorovati, da se z napravo ne bi igrali.
  - Otroci ne smejo izvajati čiščenja in vzdrževanja.
  - Minimalna starost uporabnika je lahko določena z lokalnimi določili.

- Nikoli ne kosite, če so v bližini druge osebe, zlasti otroci ali živali. Poskrbite, da v območju nevarnosti ni drugih oseb.
- Pomnite, da ste kot uporabnik odgovorni za nesreče z drugimi osebami ali njihovo lastnino.

### Pripravljalni ukrepi

- Pri obratovanju naprave vedno nosite trdne čevlje in dolge hlače. Naprave ne uporabljajte bosí ali v lahkih sandalih. Izogibajte se nošenju ohlapnih oblačil ali oblačil z visečimi vrvicami ali trakovi.
- Preverite teren, na katerem boste uporabili napravo, in odstranite vse predmete, ki bi jih naprava lahko zagrabila in odvrгла, (npr. kamne, igrače, palice, žice).
- Pred uporabo naprave vedno preverite, ali so rezalni nož, pritrilni vijaki in celotna rezalna enota obrabljeni ali poškodovani. Obrabljene ali poškodovane rezalne nože in pritrilne vijake je treba zaradi preprečevanja neuravnoteženosti vedno menjavati v kompletu. Obrabljene ali poškodovane podatkovne ploščice je treba zamenjati.

### Ravnanje

- Ne kosite, oziroma kosite s posebno pazljivostjo na težko prevoznem terenu na katerem bi se sedežna kosilnica lahko prevrnila, npr. na pobočjih, v bližini jarkov ali nasipov, na jezovih ali v bližini odlagališč.
- Ne kosite na pobočjih katerih nagib je večji od tistega, ki je naveden v tehničnih podatkih. Nikoli ne vozite prečno na nagib.
- Posebno pozorni bodite pri menjavi smeri premikanja na pobočju.
- Upoštevajte krajevne komunalno dovoljene čase uporabe.
- Kosite samo pri dnevni svetlobi ali dobri umeetni osvetlitvi.
- Z napravo ne delajte v zahtevnih vremenskih razmerah, zlasti med bližanjem nevihte. Ni zaščite pred udarom strele!
- Naprave nikoli ne uporabljajte, če so poškodovane varnostne naprave ali varnostna mrežica ali brez nameščenih varnostnih naprav, npr. prestrežne pločevine in/ali naprav za zbiranje trave. Poškodovane zaščitne naprave in pokrove je treba zamenjati, manjkajoče zaščitne naprave in pokrove je treba pravilno montirati.

- Nikoli ne segajte z rokami ali nogami pod vrteče se dele.
- Na napravi ni dovoljeno prevažati potnikov.
- Če je mogoče, se izogibajte uporabi naprave na vlažni travi. Vlažna trava se koplí in lahko zamaši kosilno napravo in izmetalni kanal.
- Izklopite kosilno napravo in dvignite jo v najvišji položaj, v izogib poškodbam, ko se peljete čez površine, ki se jih ne kosi, in ki so kamnite ali neravne.
- Pred tem ko zapustite in parkirate sedežno kosilnico, aktivirajte parkirano zavoro, da se ne more premakniti.
- Izklopite sedežno kosilnico in izvlecite varnostni ključ. Prepričajte se, da so vsi premikajoči se deli popolnoma zaustavljeni:
  - vsakič ko zapustite sedežno kosilnico,
  - preden odstranite oviro ali zamašitev v izmetalnem kanalu,
  - pred preverjanjem, čiščenjem in izvajanjem del na sedežni kosilnici,
  - po stiku s tujkom. Pred ponovnim zagonom in delom s sedežno kosilnico preglejte kosilnico glede poškodb in opravite potrebna popravila.
- Če začne sedežna kosilnica neobičajno močno vibrirati, je potreben takojšnji pregled:
  - Poiščite poškodbe.
  - Opravite potrebna popravila poškodovanih delov.
  - Poskrbite, da so vse matice, sorniki in vijaki trdno priviti.

### Vzdrževanje, skladiščenje in transport

- Napravo sme popravljati samo proizvajalec oz. eno njegovih servisnih mest.
- Poskrbite, da so vse matice, vijaki in sorniki trdno priviti in da je naprava v varnem delovnem stanju.
- Redno pregledujte napravo za zbiranje trave glede obrabe ali zmanjšane funkcionalnosti.
- Zaradi varnosti zamenjajte izrabljene ali poškodovane dele.
- Bodite pozorni na to, da lahko pri napravah z več rezalnimi noži pomikanje enega noža povzroči obračanje drugih nožev.
- Pri vzdrževanju rezalnega noža upoštevajte, da se noži lahko premikajo tudi, če je napajanje izklopljeno.

- Zaradi varnosti zamenjajte izrabljene ali poškodovane dele. Uporabite izključno originalne dele in pribor.
- Sedežna kosilnica nima prometnega dovoljenja, zato je ne smete voziti po javnih poteh in cestah.
- Te sedežne kosilnice ni dovoljeno vleči. Za transport po javnih cestah uporabite ustrezno vozilo.
- Sedežna kosilnica lahko zaradi lastne teže povzroči hude telesne poškodbe. Pri nalaganju in razkladanju sedežne kosilnice za transport v vozilu ali prikolici bodite posebno previdni.

#### 4.2 Varnostni napotki za akumulatorsko baterijo

V tem razdelku so navedeni vsi osnovni varnostni napotki, ki jih je treba upoštevati pri uporabi akumulatorske baterije. Preberite te napotke!

- Pred prvo uporabo v celoti napolnite akumulatorsko baterijo z navedenim polnilnikom. Za polnjenje akumulatorske baterije upoštevajte napotke v teh navodilih za uporabo.
- Akumulatorske baterije ne uporabljajte v okoljih, v katerih obstaja nevarnost eksplozij in požarov.
- Vlažne ali mokre akumulatorske baterije ne nameščajte na napravo.
- Zaščitite akumulatorsko baterijo pred vročino, oljem in plameni, da se ne poškoduje in da ne pride do uhajanja hlapov ter iztekanja elektrolitske tekočine. Nevarnost eksplozije!
- Akumulatorske baterije ne odpirajte, ne razstavljajte in ne drobite. Obstaja nevarnost električnega udara in kratkega stika.
- Pri neustrezni uporabi in poškodovani akumulatorski bateriji lahko pride do uhajanja hlapov in iztekanja elektrolitske tekočine. Ustrezno prezračite prostor in v primeru težav poiščite zdravniško pomoč. Pri stiku z elektrolitsko tekočino le-to temeljito sperite in takoj temeljito izperite oči. Nato poiščite zdravniško pomoč.

#### 4.3 Varnostni napotki za polnilnik

V tem razdelku so navedeni vsi osnovni varnostni napotki in opozorila, ki jih je treba upoštevati pri uporabi polnilnika. Preberite te napotke!

- Polnilnik uporabljajte samo namensko, tj. za polnjenje predvidene akumulatorske baterije. S polnilnikom polnite samo originalne akumulatorske baterije AL-KO.

- Pred vsako uporabo preverite celoten napajalnik ter zlasti napajalni kabel glede poškodb. Napravo uporabljajte samo v brezhibnem stanju.
- Polnilnika ne uporabljajte v okoljih, v katerih obstaja nevarnost eksplozij in požarov.
- Polnilnik uporabljajte samo v notranjih prostorih in ga ne izpostavljajte mokroti in vlagi.
- Ne pokrivajte polnilnika med postopkom polnjenja.
- Pred priključitvijo polnilnika preverite, ali je na voljo nazivna omrežna napetost, kot je navedena v tehničnih podatkih.
- Napajalni kabel uporabite samo za priključitev polnilnika, ne v druge namene. Polnilnika ne nosite tako, da primete napajalni kabel, in ne poskušajte izvleči omrežnega vtiča tako, da vlečete za napajalni kabel.
- Napajalni kabel zaščitite pred vročino, oljem in ostrimi robovi, da se ne poškoduje.
- Polnilnika ne odpirajte. Obstaja nevarnost električnega udara in kratkega stika.
- Za vašo varnost naj vaš polnilnik popravlja samo kvalificirano strokovno osebje in samo z uporabo originalnih nadomestnih delov.
- Neuporabljen polnilnik hranite na suhem in zaprtem mestu. Nepooblaščenim osebam in otrokom preprečite dostop do polnilnika.

## 5 ZAGON

### 5.1 Razpakiranje sedežne kosilnice (13, 14)

Sedežna kosilnica se dobavlja v lesenem zaboju. Za razpakiranje uporabite ravno in trdo podlago z dovolj prostora za rokovanje s sedežno kosilnico in embalažo. Pri vseh delih uporabite ustrezno orodje.

**⚠ OPOZORILO! Nevarnost telesnih poškodb in poškodb kosilne naprave!** Ob nepravilnem razkladanju sedežne kosilnice iz lesene palete lahko pride do telesnih poškodb in poškodb kosilne naprave sedežne kosilnice.

- Za razkladanje sedežne kosilnice sledite naslednjim navodilom.

1. Previdno odstranite pokrov in stranice (13/1) od palete (13/2).
2. Odstranite embalažo.
3. Snemite (13/3) košaro za travo.
4. Odstranite (13/4) dele opreme.
5. Odstranite embalažo.

- Preverite obseg dobave (glejte *Poglavje 3.6 "Obseg dobave", stran 99*).
- Odstranite zadnjo (14/1) in prednjo transportno varovalo (14/2).
- Postavite nakladalno rampo s primerno širino, nedrsečo površino in zadostno trdnost tesno ob paletu.
- Pokrov kosilnice prestavite v najvišji položaj (glejte *Poglavje 6.6 "Nastavitev višine reza", stran 106*).
- Sprostite parkirno zavoro (glejte *Poglavje 6.3 "Aktiviranje/sprostitev parkirne zavore", stran 105*).
- Vsaj dve osebi previdno spustita sedežno kosilnico iz palete po nakladalni rampi navzdol.
- Zategnite parkirno zavoro (glejte *Poglavje 6.3 "Aktiviranje/sprostitev parkirne zavore", stran 105*).

## 5.2 Odstranjevanje vložka za mulčenje (15)

Vložek za mulčenje je bil med prevozom vstavljen v sedežno kosilnico. Za delovanje sedežne kosilnice s košaro za travo, ga je treba odstraniti.

- Izpnite vzmeti (15/1) in (15/2).
- Vložek za mulčenje potegnite iz izmetalnega jaška (15/a) s pomočjo ročaja (15/3).

## 5.3 Vpenjanje in snemanje košare za travo (16, 17)

### Vpenjanje košare za travo

- Košaro za travo vpnite v kljuki (16/1, 16/2) na sedežni kosilnici pod kotom (17/a). Primito košaro za travo za prednji (17/1) in zadnji ročaj (17/2).

**Napotek:** Košara za travo mora biti simetrično vpeta.

- Nagnite košaro za travo (17/b) navzdol, dokler se ne zaskoči na sedežni kosilnici.
- Preverite, ali je košara za travo pravilno nameščena.

### Snemanje košare za travo

Pri snemanju košare za travo ponovite postopek v obratnem vrstnem redu.

## 5.4 Preverjanje tlaka v pnevmatikah (18)

Ustrezen tlak v pnevmatikah je pomemben pogoj za pravilno postavitve kosilne naprave in s tem tudi enakomerno košnjo trave.

- V rednih intervalih preverjajte tlak v pnevmatikah (glejte tehnične podatke).

- Če je tlak v pnevmatikah prenizek: Pnevmatike napolnite z običajno nožno tlačilko.

**NAPOTEK** 1 PSI = 0,07 bara.

## 5.5 Polnjenje akumulatorske baterije (19 – 21)

**NAPOTEK** Akumulatorsko baterijo do konca napolnite pred prvo uporabo. Akumulatorsko baterijo lahko polnite v poljubnem stanju napoljenosti.

Pri prvem polnjenju polnite akumulatorsko baterijo neprekinjeno 12 - 15 ur, da se do konca napolni. Temperatura okolja mora biti med 0 in 40 °C.

Prikaz stanja napoljenosti baterije (06/6) se nahaja na osrednjem prikazu stanja (06).

**POZOR! Nevarnost kratkega stika.** Kratak stik v odprtem polnilnem vtiču lahko povzroči požar.

- Obvezno se držite tukaj opisanega postopka za začetek in konec postopka polnjenja.

### Začnenje postopka polnjenja

- Pripeljite sedežno kosilnico v bližino napajalni vtičnici in se ustavite.
- Obrnite varnostni ključ v rdeč (OFF) položaj.
- Odprite pokrov (19/1) priključka za polnjenje (19/2).
- Polnilni vtič vklopote v priključek za polnjenje (20/a) s sprostitvenim gumbom obrnjenim navzgor (20/1).
- Polnilni vtič zavrtite do konca v smeri urinega kazalca (20/b).
- Priključite omrežni vtič polnilnika v vtičnico. Polnjenje se začne.

### Indikator LED na polnilniku

- Indikator LED sveti rdeče: Akumulator še ni napolnjen.
- Indikator LED sveti zeleno: Akumulator je napolnjen.

### Končanje postopka polnjenja

- Omrežni vtič polnilnika izvlecite iz vtičnice.
- Potegnite nazaj (21/a) sprostitveni gumb (21/1) na polnilnem vtiču.
- Polnilni vtič obrnite v nasprotni smeri urinega kazalca (21/b) in potegnite ven (21/c).

## 5.6 Preverjanje varnostne in zaščitne naprave

Preverite varnostne in zaščitne naprave pred vsakim zagonom sedežne kosilnice.

Vsa preverjanja opravite na ravnem terenu, da se sedežna kosilnica ne more nenadzorovano odkotaliti.

**⚠ OPOZORILO! Nevarnost pri preverjanju varnostnih naprav!** Varnostne naprave je dovoljeno preverjati samo z voznikovega sedeža in kadar v bližini ni drugih oseb ali živali!

Funkcija varnostne in zaščitne naprave: glejte *Poglavje 3.4 "Varnostne in zaščitne naprave", stran 98.*

### 5.6.1 Preverjanje kontaktnega stikala kosilne naprave

*Pogoji:* Pogonski motor je izklopljen in parkirna zavora je aktivirana.

1. Usedite se na voznikov sedež.
2. Potegnite stikalo za vklop kosilne naprave (03/1) navzgor.
3. Stikalo za način vožnje (05/1) prestavite v položaj **N**.
4. Varnostni ključ (07/1) obrnite v zeleni (ON) položaj.

**i NAPOTEK** Pogonski motor in motorji od kosilne naprave se ne smejo zagnati!

### 5.6.2 Preverjanje kontaktnega stikala sedež

*Pogoji:* Pogonski motor je izklopljen in parkirna zavora je aktivirana.

1. Usedite se na voznikov sedež.
2. Potisnite stikalo za izklop kosilne naprave (03/1) navzdol.
3. Stikalo za način vožnje (05/1) prestavite v položaj **N**.
4. Varnostni ključ (07/1) obrnite v **zeleni** (ON) položaj.
5. Pritisnite zavorni pedal za sprostitvev parkirne zavore (09/1) in ponovno spustite.
6. Potegnite stikalo za vklop kosilne naprave (03/1) navzgor.
7. Za trenutek vstanite in razbremenite sedež, vendar ne sestopajte!

**i NAPOTEK** Pogonski motor in motorji od kosilne naprave se morajo izklopiti!

### 5.6.3 Preverjanje kontaktnega stikala košare za travo

*Pogoji:* Pogonski motor je izklopljen in parkirna zavora je aktivirana.

1. Usedite se na voznikov sedež.

2. Potisnite stikalo za izklop kosilne naprave (03/1) navzdol.
3. Stikalo za način vožnje (05/1) prestavite v položaj **N**.
4. Varnostni ključ (07/1) obrnite v **zeleni** (ON) položaj.
5. Pritisnite zavorni pedal za sprostitvev parkirne zavore (09/1) in ponovno spustite.
6. Potegnite stikalo za vklop kosilne naprave (03/1) navzgor.
7. Raklo privzdignite prazno košaro za travo.

**i NAPOTEK** Motorji od kosilne naprave se morajo izklopiti!

### 5.6.4 Izvedite pregled pokrova kosilnice

Preverite, da je pokrov kosilnice nepoškodovan in ne omogoča dostopa do rezalnih nožev. V primeru poškodb poiščite servisno delavnico.

## 6 UPRAVLJANJE

### 6.1 Nastavitev voznikovega sedeža (22)

Za bolj udobno sedenje lahko premaknete voznikov sedež (22/1) naprej ali nazaj.

1. Sprostitutveno ročico (22/2) potisnite levo (22/a).
2. Premaknite voznikov sedež naprej ali nazaj (22/b).
3. Spustite sprostitutveno ročico, da sedež ostane v novem položaju.

### 6.2 Vstavljanje vložka za mulčenje (23, 24)

1. Snemite košaro za travo (glejte *Poglavje 5.3 "Vpenjanje in snemanje košare za travo (16, 17)", stran 104.*)
2. Vložek za mulčenje (23/1) do konca potisnite (23/a) v izmetalni jašek (23/2).
3. Vpnite vzmet (24/1) v levo kljuko (24/2).
4. Vpnite vzmet (24/3) v desno kljuko (24/4).
5. Znova vpnite košaro za travo.

### 6.3 Aktiviranje/sprostitvev parkirne zavore

#### Aktiviranje parkirne zavore

1. Zavorni pedal (09/1) pritisnite do konca in ga zadržite.
2. Blokirni ročico (08/1) potegnite navzgor.
3. Spustite zavorni pedal.

#### Sprostitvev parkirne zavore

1. Pritisnite zavorni pedal (09/1).

## 6.4 Zagon in zaustavitev sedežne kosilnice

### Zagon sedežne kosilnice

1. Usedite se na voznikov sedež.
2. Potisnite stikalo za izklop kosilne naprave (03/1) navzdol.
3. Stikalo za način vožnje (05/1) prestavite v položaj **N** (nevtralno).
4. Varnostni ključ (07/1) obrnite v **zeleni** (ON) položaj.
5. Stikalo za način vožnje (05/1) prestavite v položaj **F** (naprej) ali **R** (nazaj).
6. Počasni pritisnite na pedal za plin (10/1), dokler ne dosežete zelene hitrosti vožnje.

### Zaustavitev sedežne kosilnice

1. Zavorni pedal (09/1) pritisnite in ga zadržite dokler se ne ustavite.
2. Stikalo za način vožnje (05/1) prestavite v položaj **N** (nevtralno).
3. Blokirno ročico (08/1) za aktiviranje parkiranja zavore potegnite navzgor.
4. Spustite zavorni pedal.
5. Obrnite varnostni ključ (07/1) v **rdeči** (OFF) položaj.
6. Šele sedaj lahko sestopite iz vozniškega sedeža.

## 6.5 Vklp in izklop kosilne naprave

**Pogoj:** Sedežna kosilnica je bila zagnana in stikalo za način vožnje (05/1) je v položaju **N** (nevtralno) ali **F** (naprej).

### Vklp kosilne naprave

1. Stikalo (03/1) potegnite navzgor.

### Izklop kosilne naprave

1. Stikalo (03/1) potisnite navzdol.

## 6.6 Nastavitev višine reza

1. Ročico (11/1) za nastavitev višine reza potegnite v smeri voznikovega sedeža, dokler ne izskoči.
2. Ročico za nastavitev višine reza premaknite stopenjsko (višine reza: glejte tehnične podatke):
  - navzdol: za manjše višine reza.
  - navzgor: za večje višine reza.
3. Ročico za nastavitev potisnite navzven dokler se na zaskoči.

**i NAPOTEK** Vedno zaskočite ročico v izbranim položaju, da se kosilna naprava fiksira in se ne more nepričakovano premakniti.

## 6.7 Vožnja s konstantno hitrostjo

### Vklp tempomata

1. Pritisnite pedal za plin (10/1), dokler ne dosežete zelene hitrosti vožnje.
2. Pritisnite tipko CCS (04/1).
3. Nogo odstranite od pedala za plin. Sedežna kosilnica bo potovala s konstantno hitrostjo.

### Izklop tempomata

- Pritisnite zavorni pedal (09/1).  
ALI:
- Pritisnite pedal za plin (10/1).  
ALI:
- Pritisnite tipko CCS (04/1).

## 6.8 Vzvrtna košnja

**⚠ OPOZORILO! Nevarnost nesreče pri vzvrtni košnji!** Nevarnost trka z osebami in predmeti, ki se nahajajo za sedežno kosilnico. Možnost hudih telesnih poškodb.

- Pri vzvrtni košnji pazite na vse kar se nahaja za vami!
- Med vzvratno vožnjo kosite samo, če je to res nujno!

**Pogoj:** Sedežna kosilnica je bila zagnana in stikalo za način vožnje (05/1) je v položaju **F** (naprej).

### Vklp vzvratne košnje

1. Potegnite stikalo za vklp kosilne naprave (03/1) navzgor.
2. Nastavitev višine reza (glejte *Poglavje 6.6 "Nastavitev višine reza", stran 106*).
3. Pritisnite tipko RMO (04/2).
4. Stikalo za način vožnje (05/1) prestavite v položaj **R** (nazaj).
5. Počasni pritisnite na pedal za plin (10/1), dokler ne dosežete zelene hitrosti vožnje. Ob tem pozorno opazujte kaj se dogaja zadaj.

### Izklop vzvratne košnje

- Če zopet želite voziti naprej: Stikalo za način vožnje prestavite v položaj **F** (naprej).  
ALI:
- Če želite nadaljevati vzvratno vožnjo z izklopljeno kosilno napravo: Stikalo (03/1) potisnite navzdol.

## 6.9 Praznjenje košare za travo

**i NAPOTEK** Ko je košara za travo polna, se sproži zvočni signal. Najkasneje takrat je treba košaro izprazniti.



Sedežna kosilnica je opremljena z ročno aktivirano košaro za travo s teleskopskim ročajem.

- Praznjenje košare za travo je mogoče opraviti z voznikovega sedeža.
  - Če se pri vklopljeni kosilni napravi košara za travo preklopi navzgor oz. obesijo, se kosilna naprava avtomatično izklopi.
  - Če se košara za travo ne zaskoči pravilno, ne morete vklopiti kosilne naprave.
1. Potegnite teleskopski ročaj (12/1) iz košare za travo.
  2. Potisnite teleskopski ročaj naprej, da odprete košaro za travo. Pokošena trava pade ven.
  3. Potisnite teleskopski ročaj nazaj, dokler se košara za travo ne zaskoči.

### 6.10 Vklon in izklop žarometa

1. Za vklop pritisnite tipko LED (04/3).
2. Za izklop ponovno pritisnite tipko LED.

## 7 OBNAŠANJE PRI DELU IN DELOVNA TEHNIKA

### 7.1 Interval košnje

Upošteвайте, da trava ob različnih časih različno raste. Priporočena vrednost ob začetku pomladi je kratek interval košnje. Interval košnje podaljšajte, ko se hitrost rasti trave med letom zmanjša.

### 7.2 Košnja visoke trave

Če trava zraste višja kot običajno ali če je preveč vlažna, jo pokosite z nastavljenjo večjo višino reza. Nato znova pokosite z običajno nižjo nastavitvijo.

### 7.3 Mulčenje

Za optimalen učinek mulčenja je treba travo redno kositi (pribl. 1- do 2-krat tedensko). Pri tem odrežite 1/3 višine trave, npr. 2 cm če je trava 6 cm visoka. Tako se pokošena trava čista vdela v preostalo travo.

## 8 VZDRŽEVANJE IN NEGA

**⚠ OPOZORILO! Nevarnost urednin.** Nevarnost urednin pri prijemanju delov z ostrimi robovi in premikajočih se delov ter rezalnega orodja.

- Pred vzdrževalnimi deli, nego in čiščenjem vedno izklopite napravo. Izvlecite varnostni ključ!
- Pri vzdrževalnih delih, negi in popravilih vedno nosite zaščitne rokavice.

### 8.1 Načrt vzdrževanja

Naslednja dela lahko uporabnik opravi sam. Vsa običajna vzdrževalna dela, servisiranje in popravila mora opraviti pooblaščen servisna delavnica.

**ℹ NAPOTEK** Pri večji obremenitvi in višjih temperaturah bodo morda potrebni intervali vzdrževanja, krajši od navedenih v zgornji tabeli.

Dejavnost	Pred vsako uporabo	Po vsaki uporabi	Pred vsakim skladiščenjem
Preverjanje zavor (preizkusno zaviranje na ravni stezi).	X		
Preverite tlak v pnevmatikah	X		
Preverite rezalni nož.	X		
Preverite, če kakšni deli niso dobro pritrjeni.	X		
Čiščenje sedežne kosilnice		X	X

### 8.2 Čiščenje sedežne kosilnice

Za optimalno delovanje in dolgo življenjsko dobo je treba sedežno kosilnico redno čistiti. Po vsaki uporabi odstranite umazanijo s sedežne kosilnice.

**⚠ POZOR! Poškodba zaradi vdora vode!** Voda v električnih in elektronskih komponentah bo povzročila kratke stike in poškodbe. Voda v mehanskih komponentah lahko povzroči izgubo maziva in poškodbe.

- Pri čiščenju pazite, da ne pride do vdora vode v električne/elektronske dele!
- Predvsem ne uporabljajte visokotlačnega čistilca ali vrtno cevjo!

### 8.2.1 Snemanje in čiščenje košare za travo

Pred čiščenjem izpraznite košaro za travo (glejte *Poglavje 6.9 "Praznjenje košare za travo", stran 106*). Polna košara za travo je pretežka, da bi jo lahko varno sneli.

1. Snemite košaro za travo.
2. Notranjost in zunanost košare za travo poškopite z vodno cevjo.
3. Previdno postrgajte trdovratnejšo umazanijo, npr. s krtačo.

**Napotek:** *Zlasti pri košarah za travo s tkaninastim pokrovom pazite, da ne poškodujete tkanine.*

4. Znova vpnite košaro za travo.

### 8.2.2 Čiščenje ohišja in upravljalnih elementov

Za odstranitev umazanije in ostankov trave uporabite krpo, ročno krtačo, krtačo na dolgem ročaju ali podoben pripomoček.

### 8.2.3 Čiščenje izmetalnega kanala

Z rednim čiščenjem izmetalnega kanala se zagotovi gladko delovanje višinske nastavitve reza.

### 8.2.4 Čiščenje pokrova kosilnice

#### Priprava

1. Izklopite sedežno kosilnico in izvlecite varnostni ključ!
2. Snemite košaro za travo.
3. Dve osebi naj dvigneta sedežno kosilnico na zadnji del in zagotovite, da ne more pasti.

### Čiščenje

1. Oblecite zaščitne rokavice in ne segajte v rezalni nož.
2. Pokrov kosilnice očistite z omelcem, krtačo ali leseno palico.

### 8.3 Vzdrževanje rezalnega noža

Skozi celotno sezono košnje skrbite, da je nož oster, da preprečite obrabo in trganje travnih bilk. Raztrgane travne bilke na robovih porjavijo. S tem se zmanjša rast in trava postane dovzetnejša za bolezni.

- Po vsaki uporabi preverite ostrost noža in znake obrabe ali poškodb! Po potrebi poiščite servisno mesto proizvajalca.
- Pri menjavi noža uporabljajte samo originalni nadomestni nož (Seznam originalnih nadomestnih nožev: glejte tehnične podatke). Uporaba neoriginalnih nadomestnih delov pomeni izgubo garancije in lahko povzroči poškodbo sedežne kosilnice in hude telesne poškodbe.

## 9 POMOČ PRI MOTNJAH

### **PREVIDNO! Nevarnost telesnih poškodb.**

Predmeti z ostrimi robovi in premikajoči se predmeti lahko povzročijo telesne poškodbe.

- Pri vzdrževalnih delih, negi in popravilih vedno nosite zaščitne rokavice!

### 9.1 Tabela z motnjami

 **NAPOTEK** Pri motnjah, ki niso navedene v tej tabeli ali ki jih ne morete sami odpraviti, se obrnite na našo servisno službo.

Motnja	Možni vzroki	Odpravljanje
<b>Ni elektrike</b>		
	Kontaktno stikalo za sedež je izklopljeno ali okvarjeno	Usedite se na sedež. Potrebno popravilo.*
	Stikalo za način vožnje ali stikalo s ključem okvarjeno	Potrebno popravilo.*
	Krmilna naprava za vožnjo naprej/nazaj okvarjena	Potrebno popravilo.*
	Zrahljani, umazani ali pokvarjeni vtiči kabljskih snopov	Potrebno popravilo.*
	Košara za travo ni nameščena.	Namestite košaro za travo.
	Košara za travo ni v pravilnem položaju	Preverite položaj košare za travo in po potrebi popravite.

Motnja	Možni vzroki	Odpravljanje
<b>Sedežna kosilnica ne gre naprej.</b>		
	Stikalo za način vožnje je v položaju <b>N</b> (nevtralno).	Prestavite stikalo za način vožnje prestavite v položaj <b>F</b> (naprej) ali <b>R</b> (nazaj).
	Parkirna zavora aktivirana.	Sprostite parkirno zavoro.
	Noga pritiska na zavorni pedal.	Spustite zavorni pedal.
	Noga pritiska na pedal za plin.	Spustite pedal za plin.
	Motor kosilne naprave je blokirani.	Počakajte 5 sekund, dokler krmiljenje ne sprosti motor kosilne naprave. ALL: Izklopite sedežno kosilnico nato odstranite umazanijo v kosilni napravi.
	Pogonski motor blokiran.	Odstranite umazanijo in ovire.
	Akumulatorska baterija ni dovolj napolnjena	Napolnite akumulatorsko baterijo.
	Zavorni pedal ali pedal za plin je okvarjen	Izvedite samopreizkus.** Če je okvarjeno, je potrebno popravilo.*
	Stikalo za način vožnje okvarjeno	Izvedite samopreizkus.** Če je okvarjeno, je potrebno popravilo.*
	Krmilna naprava za vožnjo naprej/nazaj okvarjena	Izvedite samopreizkus.** Če je okvarjena, je potrebno popravilo.*
	Zrahljani, umazani ali pokvarjeni vtiči kabelskih snopov	Potrebno popravilo.*
<b>Motorji kosilne naprave se ne vklopijo.</b>		
	Stikalo za način vožnje je v položaju <b>R</b> (vzratno).	Prestavite stikalo za način vožnje prestavite v položaj <b>F</b> (naprej) ali <b>N</b> (nevtralno). ALL: Pritisnite tipko RMO.
	Motor kosilne naprave je blokirani.	Izklopite sedežno kosilnico nato odstranite umazanijo v kosilni napravi.
	Akumulatorska baterija ni dovolj napolnjena	Napolnite akumulatorsko baterijo.
	Krmilna naprava za vožnjo naprej/nazaj okvarjena	Izvedite samopreizkus.** Če je okvarjena, je potrebno popravilo.*
	Zrahljani, umazani ali pokvarjeni vtiči kabelskih snopov	Potrebno popravilo.*
	Motor kosilne naprave okvarjen	Izvedite samopreizkus.** Če je okvarjen, je potrebno popravilo.*

Motnja	Možni vzroki	Odpravljanje
<b>Sedežna kosilnica ne deluje.</b>		
	Krmilna naprava za vožnjo naprej/nazaj okvarjena Pogonski motor ali motorji kosilne naprave okvarjeni	Večkrat ponovite naslednje: Izklopite sedežno kosilnico in jo po 5 sekundah ponovno zaženite. Če je okvarjena, je potrebno popravilo.*
	Akumulatorska baterija je okvarjena.	Zamenjajte akumulatorsko baterijo.*
<b>Sedežna kosilnica se močno trese.</b>		
	Rezalni nož izgubljen.	Potrebno popravilo.*
	Rezalni nož ni uravnotežen.	Uravnotežiti.*
	Držalo za nož zvito	Potrebno popravilo.*
<b>Motorji kosilne naprave izgubljajo moč.</b>		
	Trava je previsoka ali premokra.	Popravite višino reza; rahlo zapeljite nazaj, da ustvarite prostor za kosilno napravo.
	Izmetalni kanal/pokrov kosilnice je zamašen.	Očistite izmetalni kanal/pokrov kosilnice. Izklopite sedežno kosilnico in izvlecite varnostni ključ!
	Rezalni nož je močno obrabljen.	Zamenjajte rezalni nož.*
	Hitrost vožnje je previsoka.	Zmanjšajte hitrost vožnje.
<b>Neenakomerna košnja</b>		
	Rezalni nož je obrabljen, neoster.	Zamenjajte nož ali ga nabrusite. Nabrušeni nož je treba uravnotežiti.*
	Višina reza ni ustrezna.	Popravite višino reza.
	Hitrost vožnje je previsoka	Zmanjšajte hitrost vožnje.
	Tlak v pnevmatikah se razlikuje	Napolnite na pravilni tlak v pnevmatikah (glejte tehnične podatke).
<b>Košara za travo se ne polni.</b>		
	Nastavljena je prenizka višina reza.	Popravite višino reza.
	Trava je mokra – pretežka je, da bi jo zračni tok lahko premikal.	Prestavite košnjo na čas, ko bo površina trave suha.
	Rezalni nož je močno obrabljen.	Zamenjajte nož.*
	Trava je previsoka	Travo kosite v 2 korakih: <ul style="list-style-type: none"> <li>■ 1. prehod: velika višina reza.</li> <li>■ 2. prehod: zelena višina reza.</li> </ul>
	Izmetalni kanal/pokrov kosilnice je umazan.	Očistite izmetalni kanal/pokrov kosilnice.

Motnja	Možni vzroki	Odpravljanje
<b>Motnje, ki niso jasno opredeljive</b>	Izvedite samopreizkus.**	

\*: Poiščite servisno mesto proizvajalca.

\*\*: glejte *Poglavje 9.2 "Izvedite samopreizkus"*, stran 111

## 9.2 Izvedite samopreizkus

### Aktiviranje samopreizkusa

- Usedite se na voznikov sedež.
- Stikalo za način vožnje (05/1) prestavite v položaj **N** (nevtralno).
- Varnostni ključ (07/1) obrnite v **zeleni** (ON) položaj.
- V roku 2 minut pritisnite tipke v naslednjem vrstnem redu: **CCS** (04/1) > **RMO** (04/2) > **CCS** (04/1) > **RMO** (04/2)

### Izvedite samopreizkus

- Pritisnite zavorni pedal (09/1): Deluje, če se sliši pisk:
- Pritisnite pedal za plin (10/1): Deluje, če se sliši pisk:
- Blokirno ročico (08/1) za parkirno zavoro potegnite navzgor: Deluje, če se sliši pisk:
- Pritisnite tipko RMO (04/2). Deluje, če tipka zasveti in se sliši pisk.
- Pritisnite tipko LED (04/3). Deluje, če žarometi zasvetijo.
- Pritisnite tipko CCS (04/4). Deluje, če tipka zasveti in se sliši pisk.
- Stikalo za način vožnje (05/1) nastavite na **F** (naprej) in nato pritisnite na pedal za plin (10/1). Deluje, če se sedežne kosilnice premakne naprej.
- Stikalo za način vožnje (05/1) nastavite na **R** (vzvratno) in nato pritisnite na pedal za plin (10/1). Deluje, če se sedežne kosilnice premakne vzvratno.
- Stikalo za način vožnje (05/1) nastavite na **F** (naprej) in nato potegnite stikalo za vklop kosilne naprave (03/1) navzgor. Deluje, če se rezalni noži obračajo.

### V primeru okvare

- Poiščite servisno mesto proizvajalca.

## 10 TRANSPORT

Pri transportu sedežne kosilnice s transportnimi napravami (npr. s prikolico za osebno vozilo) je

treba kosilno napravo podložiti, da se razbremenijo vpetje kosilne naprave.

Pri transportu pazite na ustrezno nosilnost transportnega sredstva in ustrezno zavarovanje sedežne kosilnice.

## 11 SHRANJEVANJE

Sedežne kosilnice je treba zaščititi pred vremenskimi vplivi, zlasti vlago, dežjem in daljšo izpostavljenostjo neposredni sončni svetlobi. Zlasti UV-žarki v sončni svetlobi lahko pri daljšem učinkovanju povzročijo bledenje in poškodbe delov iz umetne mase.

- Počistite in pustite, da se posuši (glejte *Poglavje 8.2 "Čiščenje sedežne kosilnice"*, stran 107).
- Tako shranite sedežno kosilnico:
  - na suhem mestu, zaščitenem pred zmrzovanjem
  - Temperatura skladiščnega prostora od 0 °C – 35 °C
  - Stanje napoljenosti akumulatorske baterije: 3 – 4 črtice na indikatorju stanja napoljenosti baterije
- Pokrijte s pregrinjalom iz blaga, da se ne umaže  
**Napotek:** Ne uporabljajte plastične folije! Pod plastično folijo se lahko nabere ta mokrota in vlaga.

Po pribl. 3 mesecih skladiščenja polnite akumulatorsko baterijo pribl. 1 uro. Samodejno prepoznavanje stanja napoljenosti varuje akumulatorsko baterijo pred čezmernim polnjenjem, zato lahko še nekaj časa ostane v polnilniku, vendar ne trajno.

## 12 ODSTRANJEVANJE

### 12.1 Odstranjevanje akumulatorske baterije

Pred odstranitvijo sedežne kosilnice mora biti akumulatorska baterija odstranjena ob upoštevanju varnostnih predpisov. V ta namen se obrnite na servisno mesto proizvajalca ali trgovca.

## 12.2 Pravno obvestilo

### Napotki k Uredbi o odpadni električni in elektronski opremi



- Stara električna in elektronska oprema ne sodi med gospodinjske odpadke, temveč jo je treba odstraniti ločeno!
- Stare baterije ali akumulatorje, ki niso fiksno vgrajeni v staro napravo, je treba pred oddajo odstraniti iz naprave! Njihovo odstranjevanje urejajo predpisi za baterije.
- Lastniki oz. uporabniki električnih in elektronskih naprav jih morajo po uporabi skladno z zakonom vrniti.
- Končni uporabnik nosi odgovornost za izbris osebnih podatkov s stare naprave za odstranitve!

Simbol prekrizanega zabojnika za odpadke pomeni, da se odpadne električne in elektronske opreme ne sme odvreči med gospodinjske odpadke.

Odpadno električno in elektronsko opremo lahko brezplačno oddate na naslednjih mestih:

- javna komunalna oz. zbirna mesta (npr. komunalni objekti);
- prodajna mesta električnih naprav (fizična in spletna), kjer so prodajalci obvezani sprejeti vračila oziroma kjer to storitev prostovoljno ponujajo.

Te izjave veljajo samo za naprave, ki so nameščene in kupljene v Evropski uniji in za katere velja evropska Direktiva 2012/19/EU. V državah izven Evropske unije lahko veljajo drugačna določila za odstranjevanje stare električne in elektronske opreme.

### Napotki k Uredbi o ravnanju z baterijami in akumulatorji ter odpadnimi baterijami in akumulatorji



- Stare baterije in stari akumulatorji ne sodijo med gospodinjske odpadke, temveč jih je treba odstraniti ločeno!
- Za varno odstranitev baterij ali akumulatorjev iz električnih naprav in za informacije o njihovi vrsti oz. kemičnem sistemu upoštevajte nadaljnje podatke v navodilih za uporabo in montažo.
- Lastniki oz. uporabniki baterij in akumulatorjev jih morajo po uporabi skladno z zakonom vrniti. Vračilo je omejeno na oddajo količin, običajnih za gospodinjstva.

Stare baterije lahko vsebujejo škodljive snovi ali težke kovine, ki lahko škodujejo okolju in zdravju. Uporaba starih baterij in v njih vsebovanih virov prispeva k zaščiti teh pomembnih dobrin.

Simbol prekrizanega zabojnika za odpadke pomeni, da se baterij in akumulatorjev ne sme odvreči med gospodinjske odpadke.

Če so pod zabojnikom za smeti tudi oznake Hg, Cd ali Pb, velja naslednje:

- Hg: Baterija vsebuje več kot 0,0005 % živega srebra
  - Cd: Baterija vsebuje več kot 0,002 % kadmija
  - Pb: Baterija vsebuje več kot 0,004 % svınca
- Akumulatorje in baterije lahko brezplačno oddate na naslednjih mestih:
- javna komunalna oz. zbirna mesta (npr. komunalni objekti);
  - prodajna mesta baterij in akumulatorjev;
  - zbirna mesta skupnega zbirnega sistema za stare baterije za naprave;
  - zbirna mesta proizvajalca (če ni član skupnega zbirnega sistema).

Te izjave veljajo samo za akumulatorje in baterije, ki so kupljene v Evropski uniji in za katere velja evropska Direktiva 2006/66/ES. V državah izven Evropske unije lahko veljajo drugačna določila za odstranjevanje akumulatorjev in baterij.

## 13 SERVISNA SLUŽBA/SERVIS

V primeru vprašanj glede garancije, popravil ali nadomestnih delov se obrnite na najbližjo servisno delavnico AL-KO. Najdete jo na naslednjem naslovu:

[www.al-ko.com/service-contacts](http://www.al-ko.com/service-contacts)

## 14 GARANCIJA

Morebitne napake materiala ali proizvodne napake na napravi bomo znotraj zakonskega obdobja veljavnosti, ki velja za garancijske zahteve, po naši izbiri opravili s popravilom ali nadomestilom. Obdobje veljavnosti garancije je odvisno od veljavne zakonodaje v državi, v kateri je bila naprava kupljena.

Naša garancija velja samo, če:

- so ta navodila za uporabo upoštevana,
- je bila naprava strokovno uporabljena,
- so bili uporabljeni originalni nadomestni deli.

Garancija preneha veljati, če:

- so bili izvedeni samovoljni poskusi popravila,
- so bile izvedene samovoljne tehnične spremembe,
- naprava ni bila uporabljena v skladu z namenom uporabe.

Garancija ne velja za:

- poškodbe laka, ki so posledica normalne uporabe,
- obrabne dele, ki so na kartici nadomestnih delov označeni z okvirjem xxxxxx (x).

Garancija začne veljati, ko napravo kupi prvi končni uporabnik. Velja datum na računu. S to izjavo in originalnim potrdilom o nakupu se obrnite na vašega prodajalca ali na najbližjo pooblaščenno servisno službo. Ta izjava ne vpliva na zakonske garancijske zahteve, ki jih ima kupec do prodajalca.

**PRIJEVOD ORIGINALNIH UPUTA ZA UPORABU****Sadržaj**

1	Opće sigurnosne napomene za električne strojeve .....	115	5.6	Provjera sigurnosnog i zaštitnog uređaja .....	125
1.1	Sigurnost na radnome mjestu .....	115	5.6.1	Provjera kontaktne sklopke kosilice .....	125
1.2	Električna sigurnost .....	115	5.6.2	Provjera kontaktnog prekidača sjedala .....	125
1.3	Sigurnost osoba .....	115	5.6.3	Provjera kontaktne sklopke košare za sakupljanje trave .....	125
1.4	Korištenje i postupanje sa strojem .....	116	5.6.4	Provođenje vizualnog pregleda reznih ploča kosilice .....	125
1.5	Korištenje i postupanje strojem koji se pogoni akumulatorom .....	116			
1.6	Servis .....	116			
2	Informacije o Uputama za uporabu .....	117	6	Upravljanje .....	125
2.1	Simboli na naslovnoj stranici .....	117	6.1	Postavljanje sjedala za vozača (22) ...	125
2.2	Objašnjenja oznaka i signalnih riječi ..	117	6.2	Umetanje nastavka za malčiranje (23, 24) .....	125
3	Opis proizvoda .....	117	6.3	Aktivacija/deaktivacija parkirne kočnice .....	125
3.1	Namjenska uporaba .....	117	6.4	Pokretanje i zaustavljanje traktorske kosilice .....	126
3.2	Moguća predvidiva nepravilna uporaba .....	117	6.5	Uključivanje i isključivanje mehanizma za košnju .....	126
3.3	Ostali rizici .....	117	6.6	Namještanje visine reza .....	126
3.4	Sigurnosni i zaštitni uređaji .....	118	6.7	Kosite konstantnom brzinom .....	126
3.5	Simboli na uređaju .....	118	6.8	Košnja unazad .....	126
3.5.1	Sigurnosne oznake .....	118	6.9	Pražnjenje košare za sakupljanje trave .....	127
3.5.2	Oznaka rukovanja .....	119	6.10	Uključivanje i isključivanje prednjih svjetala .....	127
3.6	Sadržaj isporuke .....	119	7	Ponašanje pri radu i radna tehnika .....	127
3.7	Pregled proizvoda (01) .....	120	7.1	Interval košnje .....	127
3.8	Upravljački elementi (02 – 12) .....	120	7.2	Košenje visoke trave .....	127
4	Sigurnosne napomene .....	121	7.3	Malčiranje .....	127
4.1	Sigurnosne napomene za traktorsku kosilicu .....	121	8	Održavanje i njega .....	127
4.2	Sigurnosne napomene za akumulator .....	123	8.1	Plan održavanja .....	127
4.3	Sigurnosne napomene za punjač .....	123	8.2	Čišćenje traktorske kosilice .....	127
5	Stavljanje u pogon .....	123	8.2.1	Skidanje i čišćenje košare za sakupljanje trave .....	128
5.1	Raspakiravanje traktorske kosilice (13, 14) .....	123	8.2.2	Čišćenje kućišta i upravljačkih elemenata .....	128
5.2	Uklanjanje nastavka za malčiranje (15) .....	124	8.2.3	Čišćenje otvora za izbacivanje .....	128
5.3	Vješanje i uklanjanje košare za sakupljanje trave (16, 17) .....	124	8.2.4	Čišćenje reznih ploča .....	128
5.4	Provjera tlaka u gumama (18) .....	124			
5.5	Punjenje baterija (19 - 21) .....	124			



8.3	Servisiranje reznog noža.....	128
9	Pomoć u slučaju smetnji.....	128
9.1	Tablica kvarova.....	128
9.2	Provođenje samotestiranja.....	131
10	Transport.....	131
11	Skladištenje.....	131
12	Zbrinjavanje.....	132
12.1	Uklanjanje baterije.....	132
12.2	Pravne napomene.....	132
13	Korisnička služba/Servis.....	132
14	Jamstvo.....	133

## 1 OPĆE SIGURNOSNE NAPOMENE ZA ELEKTRIČNE STROJEVE

**⚠ UPOZORENJE!** Pročitajte sve sigurnosne napomene, upute, ilustracije i tehničke podatke koje se primjenjuju na ovaj električni stroj. Propusti pri poštovanju sljedećih napomena i uputa mogu prouzročiti električni udar, požar i/ili teške ozljede.

- Sve sigurnosne napomene i upute sačuvajte za buduću uporabu.

*Pojam „stroj“ upotrijebljen u sigurnosnim napomenama odnosi se na električne strojeve (s kablom za napajanje) ili akumulatorske strojeve (bez kabla za napajanje).*

### 1.1 Sigurnost na radnome mjestu

- Svoje radno područje držite čistim i dobro osvijetljenim. Nered ili neosvijetljena radna područja mogu dovesti do nesreća.
- Ne radite sa strojem u okruženju ugroženim eksplozijom u kojem se nalaze zapaljive tekućine, plinovi ili prašine. Strojevi stvaraju iskre koje mogu zapaliti prašinu ili pare.
- Djecu i druge osobe udaljite tijekom korištenja stroja. U slučaju odvlačenja pozornosti možete izgubiti kontrolu nad strojem.

### 1.2 Električna sigurnost

- Priklučni utikač stroja mora pristajati u utičnicu. Utikač se ni u kojem slučaju ne smije preinačavati. Adapterske utikače ne upotrebljavajte zajedno s uzemljenim strojevima. Nepromijenjeni utikači i prikladne utičnice smanjuju rizik od električnog udara.

- Izbjegavajte kontakt tijela s uzemljenim površinama poput cijevi, radijatora, štednjaka i hladnjaka. Postoji povećani rizik od električnog udara ako je vaše tijelo uzemljeno.
- Zaštitite strojeve od kiše ili vlage. Prodiranje vode u stroj povećava opasnost od električnog udara.
- Nemojte pogrešno koristiti priključni kabel za vješanje stroja ili izvlačenje utikača iz utičnice. Držite priključni kabel dalje od vrućine, ulja, oštih bridova ili pokretljivih dijelova. Oštećeni ili prepleteni priključni kabeli povećavaju opasnost od električnog udara.
- Ako strojem radite na otvorenom, upotrebljavajte samo produžne kabele koji su prikladni za i vanjsko područje. Primjena produžnog kabla prikladnog za vanjsko područje smanjuje opasnost od električnog udara.
- Ako se rad stroja u vlažnom okruženju ne može izbjeći, upotrebljavajte zaštitnu strujnu sklopku smanjuje opasnost od električnog udara.

### 1.3 Sigurnost osoba

- Budite pažljivi, pazite kako radite i strojem rukujte savjesno. Stroj ne upotrebljavajte ako ste umorni ili se nalazite pod utjecajem droga, alkohola ili lijekova. Trenutak nepažnje pri uporabi stroja može dovesti do ozbiljnih ozljeda.
- Nosite osobnu zaštitnu opremu i uvijek zaštitne naočale. Nošenje osobne zaštitne opreme poput maske za prašinu, protukliznih sigurnosnih cipela, sigurnosne kacige ili štitnika za uši ovisno o vrsti i primjeni stroja smanjuje opasnost od ozljeda.
- Spriječite nehotično stavljanje u pogon. Uvjerite se da je stroj isključen prije nego što njega i/ili akumulator uključite na napajanje električnom energijom, uzmete u ruke ili nosite. Ako tijekom nošenja stroja imate prst na sklopki ili uključeni uređaj priključite na dovod električne energije, može doći do nesreća.
- Uklonite alate za podešavanje ili francuski ključ prije uključivanja stroja. Alat ili ključ koji se nalaze na rotacijskom dijelu stroja mogu dovesti do ozljeda.

- **Izbjegavajte neuobičajen položaj tijela. Pobrinite se za sigurno uporište i uvijek održavajte ravnotežu.** Time stroj možete bolje kontrolirati u iznenadnim situacijama.
- **Nosite prikladnu odjeću. Ne nosite široku odjeću ili nakit. Kosu i odjeću držite dalje od pokretnih dijelova.** Pokretni dijelovi mogu zahvatiti široku odjeću, nakit ili dugu kosu.
- **Ako se mogu montirati mehanizmi za usis i hvatanje prašine, treba ih priključiti i pravilno koristiti.** Uporaba usisivača prašine može smanjiti opasnosti uzrokovane prašinom.
- **Nemojte se previše opušati i ne zanemaruje sigurnosna pravila stroja, čak i ako ste se višestrukim korištenjem dobro upoznali s načinom rada stroja.** Nemarno postupanje u trenu može dovesti do teških ozljeda.

#### 1.4 Korištenje i postupanje sa strojem

- **Ne preopterećujte stroj. Za svoj rad upotrebljavajte predviđeni stroj.** Prikladnim strojem radit ćete bolje i sigurnije u navedenom području snage.
- **Ne upotrebljavajte stroj ako mu je sklopka oštećena.** Stroj koji se više ne da uključiti ili isključiti, opasan je i treba ga popraviti.
- **Izvučite utikač iz utičnice i/ili izvadite uklonjivi akumulator prije podešavanja uređaja, zamjene dijelova alata za umetanje ili odlaganja stroja.** Ta preventivna mjera sprječava nehotično pokretanje stroja.
- **Neupotrijebljene strojeve čuvajte izvan dohvata djece. Ne dopustite da stroj koriste osobe koje s njime nisu upoznate ili koje nisu pročitale ove upute.** Strojevi su opasni ako ih koriste neiskusne osobe.
- **Temeljito održavajte strojeve i drugi alat koji se primjenjuje.** Kontrolirajte funkcioniraju li pokretljivi dijelovi besprijekorno i nisu li zaglavljani, jesu li dijelovi puknuti ili oštećeni tako da se narušava funkcioniranje stroja. Oštećene dijelove dajte na popravak prije uporabe stroja. Uzrok mnogim nesrećama su loše održavani strojevi.
- **Rezne alate držite oštrim i čistim.** Brižljivo održavani rezni alati s oštrim reznim rubovima manje se zaglavljaju i lakši su za vođenje.
- **Upotrebljavajte stroj, drugi alat koji se primjenjuje, ugradne alate itd. sukladno ovim uputama. Pritom uzmite u obzir radne uvjete i djelatnost koju valja izvesti.** Uporaba

strojeva u drugačije svrhe od predviđenih može dovesti do opasnih situacija.

- **Ručke i držače držite suhima, čistima i bez tragova ulja ili masti.** Skliske ručke i površine ne dopuštaju sigurno rukovanje i upravljanje strojem u nepredvidljivim situacijama.
- #### 1.5 Korištenje i postupanje strojem koji se pogoni akumulatorom
- **Akumulator punite samo punjačima koje je preporučio proizvođač.** Kod punjača koji je prikladan za određenu vrstu akumulatora postoji opasnost od požara ako se koristi s drugim akumulatorima.
  - **U strojevima upotrebljavajte samo predviđene akumulatore.** Uporaba drugih akumulatora može dovesti do ozljeda i opasnosti od požara.
  - **Akumulator koji ne koristite držite dalje od uredskih spajalica, kovanica, ključeva, čavala, vijaka ili drugih sitnih metalnih predmeta koji bi mogli prouzročiti premošćivanje kontakata.** Kratki spoj između kontakata akumulatora može prouzročiti opekline ili požar.
  - **Kod nepravilne uporabe može iz akumulatora istjecati tekućina. Izbjegnite kontakt s njom. Kod slučajnog kontakta isperite vodom. Ako tekućina dospije u oči, dodatno potražite liječničku pomoć.** Tekućina koja iscuri iz akumulatora može dovesti do iritacije kože i do opeklina.
  - **Nemojte koristiti oštećeni ili promijenjeni akumulator.** Oštećeni ili promijenjeni akumulatori mogu raditi nepredvidljivo i uzrokovati požar, eksploziju ili ozljedu.
  - **Akumulator nemojte izlagati vatri ni visokim temperaturama.** Vatra i temperature iznad 130 °C mogu izazvati eksploziju.
  - **Slijedite sve upute za punjenje i nikada nemojte puniti akumulator ili akumulatorski stroj izvan temperaturnog raspona navedenog u uputama za uporabu.** Pogrešno punjenje ili punjenje izvan dozvoljenog temperaturnog raspona može uništiti akumulator i povećati opasnost od požara.

#### 1.6 Servis

- **Popravak stroja prepustite samo kvalificiranom stručnom osoblju s originalnim zamjenskim dijelovima.** Time se osigurava održavanje sigurnosti stroja.

- **Nikada nemojte održavati oštećene akumulatore.** Održavanje akumulatora treba izvršavati samo proizvođač ili ovlaštene servisne radionice.

## 2 INFORMACIJE O UPUTAMA ZA UPORABU

- Kod njemačke verzije radi se o originalnim uputama za uporabu. Sve ostale jezične verzije prijevodi su originalnih uputa za uporabu.
- Ove Upute za uporabu držite na lako dostupnom mjestu kako bi vam bile pri ruci kada vam zatrebaju informacije o uređaju.
- Uređaj prosljeđujte drugim osobama samo s ovim Uputama za uporabu.
- Pročitajte i slijedite sigurnosne napomene i upozorenja iz ovih Uputa za uporabu.
- Traktorske kosilice se isporučuju s različitim varijantama opreme. Imajte na umu da se slike mogu razlikovati od originala. U slučaju poteškoća s opisima, obratite se stručnoj radionici ili proizvođaču.

### 2.1 Simboli na naslovnoj stranici

Simbol	Značenje
	Prije prvog korištenja obavezno pažljivo pročitajte ove Upute za uporabu. To je preduvjet sigurnog rada i rukovanja bez smetnji.
	Upute za uporabu
	Oprezno rukujte litij-ionskim punjivim baterijama! Posebice napomene o transportu, skladištenju i zbrinjavanju koje se navode u ovim Uputama za uporabu!

### 2.2 Objašnjenja oznaka i signalnih riječi

**⚠ OPASNOST!** Pokazuje neposrednu opasnost koja – ako se ne izbjegne – uzrokuje smrt ili tešku ozljedu.

**⚠ UPOZORENJE!** Pokazuje potencijalnu opasnost koja bi – ako se ne izbjegne – mogla uzrokovati smrt ili tešku ozljedu.

**⚠ OPREZ!** Pokazuje potencijalnu opasnost koja bi – ako se ne izbjegne – mogla uzrokovati manju ili umjerenu ozljedu.

**POZOR!** Pokazuje situaciju koja bi – ako se ne izbjegne – mogla uzrokovati materijalnu štetu.

**📖 NAPOMENA** Posebne napomene za bolju razumljivost i rukovanje.

## 3 OPIS PROIZVODA

### 3.1 Namjenska uporaba

Traktorska kosilica je predviđena za košenje privatnih kućnih i rekreativnih vrtova maks. nagiba padine 12° (21 %). Dodatne primjene, npr. malčiranje, dozvoljene su samo uz uporabu originalnog pribora i uz poštivanje maksimalnih vrijednosti opterećenja.

Ovaj je uređaj namijenjen za primjenu u privatnom području. Svaka druga uporaba i nedozvoljene pregradnje ili ugradnje smatrat će se pogrešnom primjenom i bit će temelj za ukidanje jamstva kao i za gubitak sukladnosti (oznake CE) i odbacivanje svake odgovornosti proizvođača u odnosu na štete za korisnika ili trećih strana.

### 3.2 Moguća predvidiva nepravilna uporaba

Traktorska kosilica nije predviđena za profesionalnu primjenu u javnim parkovima, na sportskim terenima te u poljoprivredi ni šumarstvu.

**⚠ UPOZORENJE!** **Opasnosti kod preopterećenja traktorske kosilice!** Pazite da ne prekoračite dopuštene nagibe / kosine. Prekoračenje može previše opteretiti kočnu snagu traktorske kosilice i izazvati opasne situacije!

**📖 NAPOMENA** Imajte na umu da traktorska kosilica nema dozvolu za javni promet i zbog toga se ne smije voziti na javnim prometnicama!

### 3.3 Ostali rizici

Čak i kad se uređaj ispravno koristi, uvijek postoji određeni preostali rizik koji se ne može isključiti. Iz vrste i konstrukcije uređaja mogu proizaći sljedeće potencijalne opasnosti, ovisno o primjeni:

- Izbacivanje odrezanog materijala, zemlje i kamenčića.
- Udisanje čestica odrezanog materijala ako se ne nosi zaštita dišnih puteva.
- Porezotine pri zahvaćanju rotirajuće rezne nit.

### 3.4 Sigurnosni i zaštitni uređaji

**⚠ UPOZORENJE! Opasnost od uklonjenih ili izmijenjenih zaštitnih elemenata!** Zabranjen je svaki rad s uklonjenim ili izmijenjenim zaštitnim elementima. Neispravni zaštitni elementi odmah moraju biti popravljivi ili zamijenjeni!

Navedeni sigurnosni i zaštitni uređaji sastavni su dijelovi sigurnosnog koncepta za sprječavanje ugrožavanja korisnika. Kroz ovaj sigurnosni koncept traktorska kosilica se može uključiti okretanjem sigurnosnog ključa samo pod sljedećim uvjetima:

- Vučni motor je isključen.
- Mehanizam za košnju je isključen.
- Korisnik sjedi na sjedalu za vozača.
- Prekidač načina vožnje postavljen je na **N** (neutralno).

#### Okretni prekidač s ključem

Traktorsku kosilicu moguće je uključiti samo ako je sigurnosni ključ umetnut u okretni prekidač s ključem i okrenut na Zeleno (uključeno) (vidi *Poglavlje 3.8 "Upravljački elementi (02 – 12)", stranica 120*).

#### Kontaktni prekidač mehanizma za košnju

Kontaktni prekidač mehanizma za košnju osigurava da se traktorska kosilica može uključiti samo s isključenim mehanizmom za košnju (vidi *Poglavlje 5.6.1 "Provjera kontaktne sklopke kosilice", stranica 125*).

#### Kontaktni prekidač sjedala

Kontaktni prekidač sjedala osigurava da se traktorska kosilica ne može uključiti te da se motori za pogon vožnje i mehanizam za košnju isključuju čim nema nikoga na sjedalu za vozača (vidi *Poglavlje 5.6.2 "Provjera kontaktnog prekidača sjedala", stranica 125*).

Ovaj sigurnosni koncept proširuje se na motore kosilica s ponašanjem opisanim u poglavlju „Kontaktni prekidač košare za sakupljanje trave“.

#### Kontaktni prekidač za košaru za sakupljanje trave

Kontaktni prekidač košare za sakupljanje trave osigurava:

- da se motori kosilice ne mogu uključiti dok košara za sakupljanje trave nije pravilno ovješena.
- da se motori kosilice isključuju dok košara za sakupljanje trave kod uključenog mehanizma za košnju nije pravilno ovješena.

Provjerite kontaktne prekidače: vidi *Poglavlje 5.6.3 "Provjera kontaktne sklopke košare za sakupljanje trave", stranica 125*.

#### Kućište reznih ploča

Kućište reznih ploča sprječava kontakt s reznim noževima i izbacivanje predmeta, npr. kamenja (vidi *Poglavlje 5.6.4 "Provođenje vizualnog pregleda reznih ploča kosilice", stranica 125*).

### 3.5 Simboli na uređaju

#### 3.5.1 Sigurnosne oznake

Simbol	Značenje
	Općeniti znakovi upozorenja. Poseban oprez pri rukovanju!
	Opasnost od ozljede zbog izbačenih predmeta!
	Tijekom košenja se drugi ljudi, a posebno djeca, i životinje ne smiju približavati radnom području.
	Prije pokretanja pročitajte upute za uporabu!
	Pričekajte dok se mehanizam za košnju umiri, tek je onda dodirujte. Mehanizam za košnju nastavlja raditi nakon gašenja i može prouzročiti teške ozljede.
	Opasnost od strujnog udara pri dodirivanju provodljivih dijelova! Savitljive strujne vodove držite podalje od mehanizma za košnju i drugih pokretnih dijelova stroja.
	Ruke i noge držite podalje od reznog mehanizma!

Simbol	Značenje
	Isključite uređaj i izvucite sigurnosni ključ prije radova na održavanju i popravaka!
	Uređaj nemojte upotrebljavati po kiši niti na mokroj travi! Uređaj nemojte skladištiti na otvorenom!
	Uređaj ne prskajte vodom!
	Nemojte nikoga voziti na stroju!
	Nemojte voziti na padinama nagiba većeg od 12° (21 %)!
	Traktorsku kosilicu i mehanizam za košnju ne prskajte vrtnim crijevom ili visokotlačnim čistačem!
	Nosite zaštitu za oči i sluh!

Simbol	Značenje
	Uređaj odmah zaustavite ako je druga osoba u blizini!
Poseban oprez pri vožnji unazad!	

Simbol	Značenje
	Ruke i noge držite dalje od mehanizma za košnju!

### 3.5.2 Oznaka rukovanja

Simbol	Značenje
	Opasnost od sudara kod košnje unazad! Obratite posebnu pozornost na područje iza sebe!
	Košaru za sakupljanje trave pri vješanju precizno poravnajte!
	Papučica za vožnju
	Papučica kočnice
	Ručica za blokadu papučice kočnice
	Utičnica za punjenje
	Nakon ukapčanja, utikač za punjenje okrenite u smjeru kazaljke na satu.

### 3.6 Sadržaj isporuke

U opseg isporuke pripadaju ovdje navedene stavke. Provjerite jesu li sadržane sve stavke:

- Traktorska kosilica s košarom za sakupljanje trave

- Nastavak za malčiranje u traktorskoj kosilici
- Punjač s kabelom za punjenje i 2 mrežna kabela (EU, UK)
- Upute za uporabu

### 3.7 Pregled proizvoda (01)

Pol.	Dio
1	Prednji kotači, upravljani
2	Branik
3	Prednje svjetlo
4	Papučica kočnice
5	Ručica za blokadu papučice kočnice
6	Papučica za vožnju
7	Upravljač
8	Poluga za podešavanje visine reza
9	Kontrolna ploča
10	Sjedalo za vozača
11	Prednja ručka za nošenje košare za sakupljanje trave
12	Stražnja ručka za nošenje košare za sakupljanje trave
13	Teleskopska poluga košare za sakupljanje trave
14	Košara za sakupljanje trave
15	Stražnji kotači, s pogonom
16	Rezna ploča
17	Nastavak za malčiranje
18	Utičnica za punjenje
19	Punjač s kabelom za punjenje i 2 mrežna kabela (EU, UK)

### 3.8 Upravljački elementi (02 – 12)

#### Kontrolna ploča (02)

Pol.	upravljačkih elemenata
1	Pritisni/vučni prekidač za mehanizam za košnju
2	Tipka RMO (s. u.)
3	Tipka LED (s. u.)
4	Tipka CCS (s. u.)

Pol.	upravljačkih elemenata
5	Prekidač načina vožnje
6	Centralni prikaz statusa
7	Sklopka s ključem

#### Pritisni/vučni prekidač za mehanizam za košnju (03)

Pol.	Opis
1	Pritisni/vučni prekidač za mehanizam za košnju
a	Prekidač pritisnite prema dolje: Isključite mehanizam za košnju.
b	Prekidač povucite prema gore: Uključite mehanizam za košnju.

#### Tipka RMO, LED, CCS (04)

Pol.	Opis
2	<b>RMO:</b> Uključenje/isključenje košnje unazad (RMO: Reverse Mowing Mode).
3	<b>LED:</b> Uključenje/isključenje prednjih svjetala (LED: Light-Emitting Diode).
4	<b>CCS:</b> Uključenje konstantne brzine (CCS: Cruise Control System).

#### Prekidač načina vožnje (05)

Pol.	Opis
1	Prekidač načina vožnje
2	LED: Svijetli kad je uključen način vožnje F.
3	Način vožnje <b>F:</b> Vožnja naprijed (F: Forward).
4	Način vožnje <b>N:</b> Traktorska kosilica stoji (N: Neutral).
5	Način vožnje <b>R:</b> Vožnja unazad (R: Reverse).

#### Centralni prikaz statusa (06)

Kad je traktorska kosilica spremna za rad, svijetle sva četiri prikaza radnog stanja (06/1) do 06/4).

Pol.	Pokazivač	svijetli	ne svijetli
1	Ručica za blokadu papučice kočnice	Papučica kočnice labavo	Papučica kočnice čvrsto
2	Mehanizam za košnju	Mehanizam za košnju je isključen	Mehanizam za košnju je uključen
3	Košara za sakupljanje trave	Košara je zatvorena	Košara je nagnuta ili nije pravilno obješena.
4	Pokazivač razine napunjenosti	Košara je prazna	Košara je puna

Pol.	Pokazivač
5	Broj okretaja lijevog motora kosilice u [1/min]
6	Prikaz napunjenosti za bateriju
7	Način vožnje F, N ili R (s. o.)
8	Ukupno vrijeme rada traktorske kosilice u [h]
9	Broj okretaja desnog motora kosilice u [1/min]

### Okretni prekidač s ključem (07)

Pol.	Opis
1	Sigurnosni ključ
2	Okretni prekidač s ključem
3	Crveno (isključeno): Struja isključena.
4	Zeleno (uključeno): Struja uključena.

### Ručica za blokadu papučice kočnice (08)

Pol.	Opis
1	Ručica za blokadu papučice kočnice
a	Pritisnuto prema gore: Papučica kočnice zaključana, što znači traktorska kosilica miruje.
b	Pritisnuto prema dolje: Papučica kočnice otpuštena.

### Papučica kočnice (09)

Pol.	Opis
1	Papučica kočnice, lijevo na traktorskoj kosilici

### Papučica za vožnju (10)

Pol.	Opis
1	Papučica za vožnju, desno na traktorskoj kosilici

### Poluga za podešavanje visine reza (11)

Pol.	Opis
1	Poluga za podešavanje visine reza
a	Polugu za uskakanje i iskakanje pomaknuti na stranu.
b	Polugu za podešavanje visine reza pritisnite prema gore ili dolje (10 stupnjeva).

### Teleskopska poluga košare za sakupljanje trave (12)

Pol.	Opis
1	Teleskopska poluga košare za sakupljanje trave
a	Izvučite polugu.
b	Polugu za pražnjenje pritisnite prema naprijed.

## 4 SIGURNOSNE NAPOMENE

### 4.1 Sigurnosne napomene za traktorsku kosilicu

#### Obuka

- Pažljivo pročitajte upute za uporabu. Upoznajte se s upravljačkim dijelovima i ispravnim načinom uporabe uređaja.
- Nikada ne dozvolite da djeca ni druge osobe, koje ne poznaju upute za uporabu, koriste kosilicu.
  - Djecu i mlade treba nadzirati kako se ne bi igrali uređajem.
  - Djeca ne smiju čistiti ili održavati uređaj.
  - Mjesni propisi mogu nalagati minimalnu dob za korisnike.
- Nikada nemojte kositi ako se u blizini nalaze druge osobe, posebice djeca ili životinje. Treće osobe udaljite iz područja opasnosti.



- Imajte na umu da ste kao korisnik odgovorni za nezgode u kojima su uključeni drugi ljudi ili njihova imovina.

### Pripremne mjere

- Pri radu uređaja uvijek nosite čvrstu obuću i duge hlače. Uređaj nemojte pogoniti bosim ili u laganim sandalima. Izbjegnite nošenje labave odjeće s obješenim konopcima ili remenjem.
- Provjerite teren na kojem se uređaj upotrebljava i uklonite sve predmete koje uređaj može zahvatiti i izbaciti (npr. kamenje, igračke, štapove, žice).
- Prije svake uporabe uređaja provjerite jesu li rezači, pričvrtni svornjaci reznog noža i cjelokupna rezna jedinica istrošeni ili oštećeni. Istrošeni ili oštećeni rezni noževi i pričvrtni svornjaci smiju se zamijeniti samo u kompletu kako bi se izbjegla necentriranost. Potrebno je zamijeniti istrošene ili oštećene ploče s napomenama.

### Rukovanje

- Nemojte kositi ili kositi s posebnim oprezom na teško pristupačnim područjima, na kojima bi se traktorska kosilica mogla prevrnuti, npr. na padinama, u blizini jaraka ili obrova, na nasipima ili obližnjim odlagalištima smeća.
- Nemojte kositi na padinama s nagibom većim od nagiba koji se navodi u tehničkim podacima. Nikada se ne vozite poprečno po padini.
- Posebno pazite kada promijenite smjer vožnje na nizbrdici.
- Slijedite lokalna, komunalno dozvoljena radna vremena.
- Kosite samo pri dnevnom svjetlu ili dobrom umjetnom osvjetljenju.
- Uređajem nemojte raditi u lošim vremenskim uvjetima, osobito po kiši ili grmljavini. Nema zaštite od udara грома!
- Uređaj nikada nemojte koristiti s oštećenim zaštitnim napravama ili zaštitnim rešetkama ili bez ugrađenih zaštitnih naprava, primjerice limova za zaštitu kod udaraca i/ili mehanizma za sakupljanje trave. Oštećene zaštitne naprave i poklopce potrebno je zamijeniti, a sve nedostajuće zaštitne naprave i poklopce nadomjestiti.
- Nikada ne stavljajte ruke ni noge na rotirajuće dijelove ili ispod njih.
- Ne smiju se prevoziti ljudi na uređaju.

- Ako je to moguće, izbjegnite primjenu uređaja kod vlažne trave. Mokra trava se skuplja i može začepiti mehanizam za košnju i otvor za izbacivanje.
- Isključite mehanizam za košnju i podignite je u maksimalni položaj kako biste izbjegli oštećenje pri vožnji preko kamenitih ili neravnih područja koja se ne kose.
- Prije napuštanja i parkiranja traktorske kosilice aktivirajte parkirnu kočnicu kako biste spriječili njezino pokretanje.
- Isključite traktorsku kosilicu i izvucite sigurnosni ključ. Uvjerite se da su svi rotirajući dijelovi potpuno zaustavljeni:
  - kad god napuštate traktorsku kosilicu,
  - prije otpuštanja blokada ili uklanjanja začepljenja u otvoru za izbacivanje,
  - prije provjeravanja, čišćenja ili bilo kakvih radova na traktorskoj kosilici,
  - nakon nailaska na strano tijelo. Potražite oštećenja na traktorskoj kosilici i provedite potrebne popravke prije ponovnog pokretanja i rada kosilicom.
- Ako traktorska kosilica počne vibrirati neobično snažno, potrebna je hitna provjera:
  - Potražite oštećenja.
  - Izvršite potrebne popravke oštećenih dijelova.
  - Pobrinite se za to da sve matice, svornjaci i vijci budu čvrsto pritegnuti.

### Održavanje, skladištenje i transport

- Popravke na uređaju smiju izvoditi samo proizvođač odn. njegove servisne radionice.
- Pobrinite se da su sve matice, zatici i vijci čvrsto zategnuti i da je uređaj u sigurnom radnom stanju.
- Redovito provjeravajte istrošenost ili gubitak funkcije mehanizma za sakupljanje trave.
- Iz sigurnosnih razloga zamijenite istrošene ili oštećene dijelove.
- Pazite na to da kod uređaja s više reznih noževa kretanja jednog reznog noža može pokrenuti ostale rezne noževe.
- Kod održavanja reznih noževa uzmite u obzir to da se rezni noževi mogu nastaviti kretati i nakon isključivanja napajanja.
- Iz sigurnosnih razloga zamijenite istrošene ili oštećene dijelove. Upotrijebite isključivo originalne dijelove i pribor.



- Traktorska kosilica nije odobrena za vožnju na cestama i ne smije se voziti po javnim stazama i prometnicama.
- Ova traktorska kosilica ne smije se vući. Kod transporta na javnim prometnicama treba koristiti prikladno vozilo.
- Traktorska kosilica svojom težinom može prouzročiti teške ozljede. Oprezno obavljajte utovar i istovar traktorske kosilice kod njegovog transporta u vozilu ili prikolici.

#### 4.2 Sigurnosne napomene za akumulator

Ovaj odlomak navodi sve temeljne sigurnosne napomene koje se moraju uzeti u obzir prilikom upotrebe akumulatora. Pročitajte napomene!

- Bateriju potpuno napunite prije prve uporabe i pritom uvijek upotrebljavajte navedeni punjač. Pridržavajte se navedenih uputa u ovim Uputama za uporabu akumulatora.
- Bateriju nemojte pogoniti u okruženju u kojem može doći do eksplozije ili požara.
- Bateriju pri radu s uređajem ne izlažite vodi i vlazi.
- Zaštitite bateriju od visoke topline, ulja i vatre kako se ne bi oštetila i kako ne bi mogle izaći pare i tekućina elektrolita. Opasnost od eksplozije!
- Bateriju nemojte otvarati, rastavljati ni usitnjavati. Postoji opasnost od strujnog udara i kratkog spoja.
- Kod nepravilne upotrebe i oštećene baterije može doći do propuštanja para i tekućine elektrolita. Prostoriju dovoljno prozračite, a u slučaju tegoba posjetite liječnika. U slučaju kontakta s tekućinom elektrolita, potpuno je uklonite vodom i odmah temeljito isperite oči. Zatim posjetite liječnika.

#### 4.3 Sigurnosne napomene za punjač

Ovaj odlomak navodi sve temeljne sigurnosne napomene i upozorenja koja se moraju uzeti u obzir prilikom korištenja punjača. Pročitajte napomene!

- Punjač koristite samo u skladu s namjenom, odnosno za punjenje predviđenih akumulatora. U punjaču punite samo originalne akumulatore tvrtke AL-KO.
- Prije svake uporabe provjerite ima li oštećenja na punjaču, a posebno na mrežnom kabeu. Uređaj upotrebljavajte samo kada je u potpuno ispravnom stanju.
- Punjač nemojte uključivati u okruženju u kojem može doći do eksplozije ili požara.

- Punjač koristite samo u unutarnjim prostorijama i ne izlažite ga vodi i vlazi.
- Prilikom postupka punjenja punjač nemojte pokrivati.
- Prije priključivanja punjača provjerite je li dostupan mrežni napon naveden u tehničkim podacima.
- Mrežni kabel upotrebljavajte isključivo za priključivanje punjača, ne u druge svrhe. Punjač nemojte nositi držeći ga za mrežni kabel te mrežni utikač nemojte nemojte izvlačiti povlačenjem mrežnog kabela iz utičnice.
- Zaštitite mrežni kabel od jake topline, ulja i oštrih rubova kako se ne bi oštetio.
- Ne otvarajte punjač. Postoji opasnost od strujnog udara i kratkog spoja.
- Radi vaše sigurnosti, popravak punjača prepustite samo kvalificiranom stručnom osoblju koje koristi originalne zamjenske dijelove.
- Neupotrijebljeni punjač osušite i spremite na zatvoreno mjesto. Neovlaštene osobe i djeca ne smiju imati pristup punjaču.

## 5 STAVLJANJE U POGON

### 5.1 Raspakiranje traktorske kosilice (13, 14)

Traktorska kosilica isporučuje se pakirana u drvenom sanduku. Za raspakiranje odaberite ravnu i čvrstu površinu s dovoljno mjesta za rukovanje traktorskom kosilicom i pakirnim materijalom. Za sve radove upotrebljavajte odgovarajući alat.

**⚠ UPOZORENJE! Opasnost od ozljeda i oštećenja mehanizma za košnju!** Nepravilno istovarivanje traktorske kosilice s drvene palete može ozlijediti ljude i oštetiti mehanizam za košnju na traktorskoj kosilici.

- Traktorsku kosilicu istovarite kako je opisano u sljedećim koracima.
1. Pažljivo uklonite poklopac i bočne stijenke (13/1) s palete (13/2).
  2. Skinite pakirnu foliju.
  3. Podignite košaru za sakupljanje trave (13/3).
  4. Izvadite pribor (13/4).
  5. Uklonite pakirnu foliju.
  6. Provjerite komplet isporuke (vidi *Poglavlje 3.6 "Sadržaj isporuke", stranica 119*).
  7. Skinite stražnje transportno osiguranje (14/1) i prednje transportno osiguranje (14/2).

- Postavite utovarnu rampu odgovarajuće širine, neklizajuće površine i dovoljne čvrstoće na dno palete.
- Stavite reznu ploču u najgornji položaj (vidi *Poglavlje 6.6 "Namještanje visine reza", stranica 126*).
- Deaktivirajte parkirnu kočnicu (vidi *Poglavlje 6.3 "Aktivacija/deaktivacija parkirne kočnice", stranica 125*).
- Traktorsku kosilicu pažljivo otkotrljajte – najmanje dvije osobe – preko utovarne rampe s poda paleta.
- Aktivirajte parkirnu kočnicu (vidi *Poglavlje 6.3 "Aktivacija/deaktivacija parkirne kočnice", stranica 125*).

## 5.2 Uklanjanje nastavka za malčiranje (15)

Nastavak za malčiranje je prilikom transporta ukopčan u traktorsku kosilicu. Kako biste mogli upotrebljavati traktorsku kosilicu s košarom za sakupljanje trave, morate ga ukloniti.

- Ovjesite opruge (15/1) i (15/2).
- Nastavak za malčiranje za ručku (15/3) izvucite iz otvora za izbacivanje (15/a).

## 5.3 Vješanje i uklanjanje košare za sakupljanje trave (16, 17)

### Vješanje košare za sakupljanje trave

- Košaru za sakupljanje trave nagnuto ovjesite o dvije kuke (16/1, 16/2) na traktorskoj kosilici (17/a). Košaru za sakupljanje trave pritom zahvatite za prednju ručku za nošenje (17/1) i stražnju ručku za nošenje (17/2).

**Napomena:** Košara za sakupljanje trave mora biti ovješena simetrično.

- Košaru za sakupljanje trave nagnite prema dolje (17/b), dok ne nalegne na traktorsku kosilicu i uskoči na svoje mjesto.
- Provjerite pravilno nalijeganje košare za sakupljanje trave.

### Skinite košaru za sakupljanje trave

Kako biste uklonili košaru za sakupljanje trave, postupite obrnutim redoslijedom.

## 5.4 Provjera tlaka u gumama (18)

Ispravan tlak u gumama važan je preduvjet za pravilno postavljen mehanizam za košnju, a time i za ravnomjerno podrezan travnjak.

- Provjeravajte tlak u gumama u redovitim intervalima (vidi tehničke podatke).

- U slučaju preniskog tlaka u gumama: Napumpajte gume standardnom nožnom pum-pom.

**i NAPOMENA** 1 PSI = 0,07 bar.

## 5.5 Punjenje baterija (19 - 21)

**i NAPOMENA** Bateriju potpuno napunite prije prve uporabe. Baterija se može puniti u bilo kojem stanju napunjenosti.

Kada prvi put punite bateriju, punite je neprekidno 12 do 15 sati kako biste postigli puni kapacitet. Temperatura okoline mora biti između 0 i 40 °C.

Na središnjem prikazu statusa (06) naći ćete prikaz napunjenosti (06/6) za bateriju.

**POZOR!** **Opasnost od kratkog spoja.** Kratko spojeni otvoreni utikač za punjenje može prouzročiti požar.

- Svakako slijedite ovdje opisani postupak za početak i završetak postupka punjenja.

### Pokretanje postupka punjenja

- Traktorsku kosilicu dovezite do strujne utičnice i zaustavite.
- Sigurnosni ključ okrenite na Crveno (isključeno).
- Otklopite poklopac (19/1) utičnice za punjenje (19/2).
- Umetnite utikač za punjenje u utičnicu za punjenje (20/a) s gumbom za deblokiranje (20/1) prema gore.
- Okrenite utikač za punjenje u smjeru kazaljke na satu (20/b).
- Utaknite mrežni utikač punjača u utičnicu. Počinje postupak punjenja.

### LED na punjaču

- LED svijetli crveno: Baterija još nije potpuno napunjena.
- LED svijetli zeleno: Baterija je potpuno napunjena.

### Završite s postupkom punjenja

- Izvucite mrežni utikač punjača iz utičnice.
- Pritisnite gumb za deblokiranje (21/1) na utikaču za punjenje (21/a).
- Okrenite utikač za punjenje u smjeru suprotnom od kazaljke na satu (21/b) i izvucite (21/c).

## 5.6 Provjera sigurnosnog i zaštitnog uređaja

Provjerite sigurnosne i zaštitne uređaje prije svakog pokretanja traktorske kosilice.

Sve provjere izvedite na ravnoj podlozi kako se traktorska kosilica ne bi neželjeno pokretala.

**⚠ UPOZORENJE! Opasnost kod provjere sigurnosnih elemenata!** Sigurnosni elementi smiju se provjeravati samo sa sjedala vozača i ako u blizini nema drugih ljudi ni životinja!

Funkcija sigurnosnog i zaštitnog uređaja: vidi *Poglavlje 3.4 "Sigurnosni i zaštitni uređaji", stranica 118.*

**5.6.1 Provjera kontaktne sklopke kosilice**  
*Preduvjeti:* Vučni motor je isključen, a parkirna kočnica je aktivirana.

1. Sjednite na sjedalo za vozača.
2. Pritisni/vučni prekidač (03/1) za uključivanje mehanizma za košnju povucite prema gore.
3. Prekidač načina vožnje (05/1) postavite na **N**.
4. Sigurnosni ključ (07/1) okrenite na **Zeleno** (uključeno).

**ⓘ NAPOMENA** Motori za pogon vožnje i za mehanizam za košnju ne smiju se pokrenuti!

**5.6.2 Provjera kontaktnog prekidača sjedala**  
*Preduvjeti:* Vučni motor je isključen, a parkirna kočnica je aktivirana.

1. Sjednite na sjedalo za vozača.
2. Pritisni/vučni prekidač (03/1) za isključivanje mehanizma za košnju pritisnite prema dolje.
3. Prekidač načina vožnje (05/1) postavite na **N**.
4. Sigurnosni ključ (07/1) okrenite na **Zeleno** (uključeno).
5. Za deaktiviranje parkirne kočnice pritisnite i ponovno pustite papučicu kočnice (09/1).
6. Pritisni/vučni prekidač (03/1) za uključivanje mehanizma za košnju povucite prema gore.
7. Oslobodite sjedalo tako da nakratko ustane-te, ali nemojte silaziti!

**ⓘ NAPOMENA** Motori za pogon vožnje i za mehanizam za košnju moraju se isključiti!

**5.6.3 Provjera kontaktne sklopke košare za sakupljanje trave**

*Preduvjeti:* Vučni motor je isključen, a parkirna kočnica je aktivirana.

1. Sjednite na sjedalo za vozača.

2. Pritisni/vučni prekidač (03/1) za isključivanje mehanizma za košnju pritisnite prema dolje.
3. Prekidač načina vožnje (05/1) postavite na **N**.
4. Sigurnosni ključ (07/1) okrenite na **Zeleno** (uključeno).
5. Za deaktiviranje parkirne kočnice pritisnite i ponovno pustite papučicu kočnice (09/1).
6. Pritisni/vučni prekidač (03/1) za uključivanje mehanizma za košnju povucite prema gore.
7. Praznu košaru za sakupljanje trave lagano podignite.

**ⓘ NAPOMENA** Motori za mehanizam za košnju moraju se isključiti!

**5.6.4 Provođenje vizualnog pregleda reznih ploča kosilice**

Provjerite je li kucište reznih ploča neoštećeno, a time i spriječen pristup reznim noževima. U slučaju oštećenja posjetite radionicu za korisnike.

## 6 UPRAVLJANJE

### 6.1 Postavljanje sjedala za vozača (22)

Za poboljšanje udobnosti sjedala za vozača (22/1) možete pomaknuti naprijed ili natrag.

1. Polugu za deblokadu (22/2) pritisnite ulijevo (22/a).
2. Sjedalo za vozača pomaknite naprijed ili nazad (22/b).
3. Otpustite polugu za deblokadu kako biste je postavili u novom položaju.

### 6.2 Umetanje nastavka za malčiranje (23, 24)

1. Skinite košaru za sakupljanje trave (vidi *Poglavlje 5.3 "Vješanje i uklanjanje košare za sakupljanje trave (16, 17)", stranica 124.*)
2. Nastavak za malčiranje (23/1) ugurajte do graničnika u otvor za izbacivanje (23/2) (23/a).
3. Oprugu (24/1) ovjesite o lijevu kuku (24/2).
4. Oprugu (24/3) ovjesite na desnu kuku (24/4).
5. Ponovno zakačite košaru za sakupljanje trave.

### 6.3 Aktivacija/deaktivacija parkirne kočnice

**Aktivirajte parkirnu kočnicu**

1. Papučicu kočnice (09/1) gurnite do kraja i zadržite.
2. Ručicu za blokadu (08/1) pritisnite prema gore.
3. Otpustite papučicu kočnice.

## Deaktivirajte parkirnu kočnicu

1. Pritisnite papučicu kočnice (09/1).

## 6.4 Pokretanje i zaustavljanje traktorske kosilice

### Pokrenite traktorsku kosilicu

1. Sjednite na sjedalo za vozača.
2. Pritisni/vučni prekidač (03/1) za isključivanje mehanizma za košnju pritisnite prema dolje.
3. Prekidač načina vožnje (05/1) postavite na **N** (neutralno).
4. Sigurnosni ključ (07/1) okrenite na **Zeleno** (uključeno).
5. Prekidač načina vožnje (05/1) postavite na **F** (naprijed) ili **R** (unazad).
6. Polako pritisnite papučicu za vožnju (10/1) dok se ne postigne željena brzina vožnje.

### Zaustavljanje traktorske kosilice

1. Papučicu kočnice (09/1) pritisnite do kraja i zadržite.
2. Prekidač načina vožnje (05/1) postavite na **N** (neutralno).
3. Ručicu za blokadu (08/1) za aktiviranje parkirne kočnice pritisnite prema gore.
4. Otpustite papučicu kočnice.
5. Sigurnosni ključ (07/1) okrenite na **Crveno** (isključeno).
6. Tek sada se popnite na sjedalo za vozača.

## 6.5 Uključivanje i isključivanje mehanizma za košnju

*Preduvjeti:* Traktorska kosilica se pokreće, a prekidač načina vožnje (05/1) je na **N** (neutralno) ili **F** (naprijed).

### Uključenje mehanizma za košnju

1. Pritisni/vučni prekidač (03/1) povucite prema gore.

### Isključenje mehanizma za košnju

1. Pritisni/vučni prekidač (03/1) pritisnite prema dolje.

## 6.6 Namještanje visine reza

1. Polugu za podešavanje (11/1) visine reza vučite u smjeru sjedala za vozača do iskakiranja.
2. Polugu za podešavanje visine reza pomičite postepeno (visine reza: vidi tehničke podatke):
  - prema dolje: za malenu visinu reza.
  - prema gore: za veliku visinu reza.

3. Polugu za podešavanje gurnite prema van kako bi uskočila.

**I NAPOMENA** Polugu uvijek uglavite u odabrani položaj, time se mehanizam za košnju fiksira i neće se neočekivano pokrenuti.

## 6.7 Kosite konstantnom brzinom

### Uključite konstantnu brzinu

1. Pritisnite papučicu za vožnju (10/1) dok se ne postigne željena brzina vožnje.
2. Pritisnite tipku CCS (04/1).
3. Maknite nogu s papučice za vožnju. Traktorska kosilica vozi se s konstantnom brzinom.

### Isključenje konstantne brzine

- Pritisnite papučicu kočnice (09/1).  
ILI:
- Pritisnite papučicu za vožnju (10/1).  
ILI:
- Pritisnite tipku CCS (04/1).

## 6.8 Košnja unazad

**⚠ UPOZORENJE! Opasnost od nezgode kod košnje unazad!** Opasnost od sudaranja s ljudima i predmetima koji se nalaze iza traktorske kosilice. Moguće su teške ozljede.

- Pratite stražnji prostor prilikom košnje unazad!
- Kosite unazad samo kada je to potrebno!

*Preduvjeti:* Traktorska kosilica se pokreće, a prekidač načina vožnje (05/1) je na **F** (naprijed).

### Uključite košnju unazad

1. Pritisni/vučni prekidač (03/1) za uključivanje mehanizma za košnju povucite prema gore.
2. Namještanje visine reza (vidi *Poglavlje 6.6 "Namještanje visine reza", stranica 126*).
3. Pritisnite tipku RMO (04/2).
4. Prekidač načina vožnje (05/1) postavite na **R** (unazad).
5. Polako pritisnite papučicu za vožnju (10/1) dok se ne postigne željena brzina vožnje. Pažljivo promatrajte područje iza sebe.

### Isključite košnju unazad

- Ako želite ponovno voziti naprijed: Prekidač načina vožnje postavite na **F** (naprijed).  
ILI:
- Ako želite nastaviti voziti unatrag s isključenim mehanizmom za košnju: Pritisni/vučni prekidač (03/1) pritisnite prema dolje.

## 6.9 Pražnjenje košare za sakupljanje trave

**i NAPOMENA** Kada se košara za sakupljanje trave napuni, oglasit će se zvučni signal. Najkasnije sada treba isprazniti košaru.

Traktorska kosilica ima košaru za sakupljanje trave kojom se ručno upravlja s pomoću teleskopske poluge.

- Pražnjenje košare za sakupljanje trave može se izvesti sa sjedala za vozača.
  - Ako se kod aktiviranog mehanizma za košnju otklopi ili otkaçi košara za sakupljanje trave, mehanizam za košnju će se automatski isključiti.
  - Ako košara za sakupljanje trave nije pravilno uglavljena, mehanizam za košnju se neće moći uključiti.
1. Izvucite teleskopsku polugu (12/1) iz košare za sakupljanje trave.
  2. Teleskopska poluga za otvaranje košare za sakupljanje trave gurnite prema naprijed. Rezani materijal ispada.
  3. Teleskopsku polugu gurnite prema natrag dok košara za sakupljanje trave ne uskoči na svoje mjesto.

## 6.10 Uključivanje i isključivanje prednjih svjetala

1. Kod uključivanja pritisnite tipku LED (04/3).
2. Kod isključivanja ponovno pritisnite tipku LED.

## 7 PONAŠANJE PRI RADU I RADNA TEHNIKA

### 7.1 Interval košnje

Uzmite u obzir to da trava u različito doba raste različitim brzinom. Preporučuje se na početku

proljeća odabrati kraći interval košnje. Povećajte interval košnje ako brzina rasta trave počne opadati tijekom godine.

### 7.2 Košenje visoke trave

Kosite višom postavkom visine reza ako je trava narasla više nego uobičajeno ili kada je prevlažna. Zatim ponovno kosite travu nižom, normalnom postavkom.

### 7.3 Malčiranje

Za optimalan rezultat malčiranja treba redovito kositi travu (otprilike 1 do 2 puta tjedno). Pritom odrežite 1/3 visine trave, npr. 2 cm kod visine travnjaka 6 cm. Tako se pokošena trava lako može upotrebljavati s preostalnom travom.

## 8 ODRŽAVANJE I NJEGA

### **⚠ UPOZORENJE!** Opasnost od porezotina.

Opasnost od porezotina uslijed zahvaćanja pomičnih dijelova uređaja oštih bridova kao i reznog alata.

- Prije radova održavanja, njege i čišćenja uvijek isključite uređaj. Izvucite sigurnosni ključ!
- Kod radova održavanja, njege i čišćenja uvijek nosite zaštitne rukavice.

### 8.1 Plan održavanja

Sljedeće radove korisnik može sam izvesti. Sve ostale radove održavanja, servisiranja i popravka mora obavljati ovlašteni servis.

**i NAPOMENA** Kod teških naprezanja i na visokim temperaturama mogu biti potrebni kraći intervali održavanja, kako je navedeno u gornjoj tablici.

Aktivnost	Prije svake primjene	Nakon svake primjene	Prije svakog skladištenja
Provjerite kočnicu (probno kočenje na ravnoj di-onici).	X		
Provjerite tlak u gumama.	X		
Provjerite rezni nož.	X		
Provjeriti labave dijelove.	X		
Očistite traktorsku kosilicu.		X	X

### 8.2 Čišćenje traktorske kosilice

Za optimalnu funkciju i dugi vijek trajanja traktorska kosilica mora se redovito čistiti. Nakon sva-

kog rada očistite prljavštinu koja se nakupila na traktorskoj kosilici.

**POZOR! Oštećenja zbog prodiranja vode!**

Voda u električnim i elektroničkim komponentama dovodi do kratkog spoja i oštećenja. Voda u mehaničkim dijelovima može prouzročiti prestanak podmazivanja i oštećenja.

- Prilikom čišćenja izbjegavajte ulazak vode u elektriku/elektroniku!
- Posebno nemojte upotrebljavati visokotlačni čistač ili vrtno crijevo!

**8.2.1 Skidanje i čišćenje košare za sakupljanje trave**

Prije čišćenja ispraznite košaru za sakupljanje trave na opisani način (vidi *Poglavlje 6.9 "Priznjenje košare za sakupljanje trave", stranica 127*). Puna košara za sakupljanje trave preteška je da bi se mogla sigurno skinuti.

1. Skinite košaru za sakupljanje trave.
2. Košara za sakupljanje trave poprskajte iznutra i izvana crijevom za vodu.
3. Pažljivo ostružite jako zalijepljenu nečistoću, npr. četkom.

**Napomena:** Kod košara za sakupljanje trave s platnom oblogom posebno pazite na to da se ne ošteti platno.

4. Ponovno zakačite košaru za sakupljanje trave.

**8.2.2 Čišćenje kućišta i upravljačkih elemenata**

Za uklanjanje prljavštine i ostataka trave upotrebljavajte krpu, metlicu, kist duge drške ili slično pomagalo.

**8.2.3 Čišćenje otvora za izbacivanje**

Redovito čišćenje otvora za izbacivanje omogućuje promjenu visine reza bez poteškoća.

**8.2.4 Čišćenje reznih ploča****Priprema**

1. Isključite traktorsku kosilicu i izvucite sigurnosni ključ!

Smetnja	Mogući uzrok	Uklanjanje
<b>Nema struje</b>		
	Kontaktni prekidač sjedala je isključen ili u kvaru	Sjednite na sjedalo. Dajte na popravak.*
	Prekidač načina vožnje ili prekidač s ključem u kvaru	Dajte na popravak.*
	Upravljački uređaj za vožnju naprijed/nazad u kvaru	Dajte na popravak.*

2. Skinite košaru za sakupljanje trave.
3. Traktorsku kosilicu –uz pomoć dviju osoba– postavite na stražnji kraj i osigurajte od pada.

**Očistiti**

1. Stavite zaštitne rukavice i prilikom čišćenja nemojte posezati u rezne noževe.
2. Očistite rezu ploču ručnom metlom, četkom ili drvenim štapom.

**8.3 Servisiranje reznog noža**

Tijekom cijele sezone košenja pobrinite se da su rezni noževi oštri kako bi se izbjeglo otkidanje ili drobljenje stabljika trave. Otkinute stabljike trave na rubovima postaju smeđe. To smanjuje rast i povećava osjetljivost trave na razne bolesti.

- Provjerite rezne noževe nakon svakog rezanja i znaka istrošenosti ili oštećenja! Po potrebi potražite servis proizvođača.
- Prilikom zamjene noževa upotrebljavajte samo originalne zamjenske noževe (popis originalnih zamjenskih noževa: vidi tehničke podatke). Upotreba neoriginalnih zamjenskih dijelova poništiti će jamstvo i može dovesti do oštećenja traktorske kosilice te teških ozljeda.

**9 POMOĆ U SLUČAJU SMETNJI**

**⚠ OPREZ!** Opasnost od ozljeda. Oštri i pomični dijelovi uređaja mogu uzrokovati ozljede.

- Kod radova održavanja, njege i čišćenja uvijek nosite zaštitne rukavice!

**9.1 Tablica kvarova**

**i NAPOMENA** Kod smetnji koje nisu navedene u ovoj tablici ili koje ne možete ukloniti sami, obratite se našoj servisnoj službi.

Smetnja	Mogući uzrok	Uklanjanje
	Labavi, prljavi ili neispravni utikači kablenskog svežnja	Dajte na popravak.*
	Košara za sakupljanje trave nije ovješena.	Ovjesite košaru za sakupljanje trave.
	Košara za sakupljanje trave nije u pravilnom položaju	Provjerite položaj košare za sakupljanje trave i po potrebi ispravite.
<b>Traktorska kosilica se ne kreće.</b>		
	Prekidač načina vožnje podignite na <b>N</b> (neutralno).	Prekidač načina vožnje postavite na <b>F</b> (naprijed) ili <b>R</b> (unazad).
	Aktivirana parkirna kočnica.	Deaktivirajte parkirnu kočnicu.
	Noga je na papučici kočnice.	Otpustite papučicu kočnice.
	Noga je na papučici za vožnju.	Otpustite papučicu za vožnju.
	Motor kosilice je blokiran.	Pričekajte 5 sekundi dok se motor kosilice ne oslobodi. ILI: Isključite traktorsku kosilicu, a zatim uklonite onečišćenja s mehanizma za košnju.
	Vučni motor blokiran.	Uklonite onečišćenja i prepreke.
	Napunjenost baterije preniska	Napunite akumulator.
	Papučica kočnice ili papučica za vožnju u kvaru	Provedite samotestiranje.** Ako je u kvaru, dajte je na popravak.*
	Prekidač načina vožnje u kvaru	Provedite samotestiranje.** Ako je u kvaru, dajte ga na popravak.*
	Upravljački uređaj za vožnju naprijed/nazad u kvaru	Provedite samotestiranje.** Ako je u kvaru, dajte ga na popravak.*
	Labavi, prljavi ili neispravni utikači kablenskog svežnja	Dajte na popravak.*
<b>Motori kosilice se ne pokreću.</b>		
	Prekidač načina vožnje je na <b>R</b> (unazad).	Prekidač načina vožnje postavite na <b>F</b> (naprijed) ili <b>N</b> (neutralno). ILI: Pritisnite tipku RMO.
	Motor kosilice je blokiran.	Isključite traktorsku kosilicu, a zatim uklonite onečišćenja s mehanizma za košnju.
	Napunjenost baterije preniska	Napunite akumulator.
	Upravljački uređaj za vožnju naprijed/nazad u kvaru	Provedite samotestiranje.** Ako je u kvaru, dajte ga na popravak.*

Smetnja	Mogući uzrok	Uklanjanje
	Labavi, prljavi ili neispravni utikači kabelskog svežnja	Dajte na popravak.*
	Motor kosilice u kvaru	Provedite samotestiranje.** Ako je u kvaru, dajte ga na popravak.*
<b>Traktorska kosilica ne radi.</b>		
	Upravljački uređaj za vožnju naprijed/nazad u kvaru Vučni motor ili motori kosilice u kvaru	Više puta provedite sljedeće: Isključite traktorsku kosilicu i nakon 5 sekundi ponovno pokrenite. Ako je u kvaru, dajte ga na popravak.*
	Baterija nije ispravna	Zamijenite akumulator.*
<b>Traktorska kosilica jako vibrira.</b>		
	Izgubljen rezni nož.	Dajte na popravak.*
	Rezni nož nije izbalansiran.	Dajte ga na balansiranje.*
	Držač noža izobličen.	Dajte na popravak.*
<b>Snaga motora kosilice se gubi.</b>		
	Previsoka ili prevlažna trava.	Ispravite visinu reza; omogućite slobodan prostor za mehanizam za košnju kratkim odmicanjem prema natrag.
	Začepljen otvor za izbacivanje / rezna ploča.	Očistite otvor za izbacivanje / reznu ploču. Isključite traktorsku kosilicu i izvucite sigurnosni ključ!
	Rezni noževi su jako istrošeni.	Zamijenite rezni nož.*
	Previsoka brzina vožnje.	Smanjite brzinu vožnje.
<b>Neprecizan rez</b>		
	Rezni noževi su istrošeni, tupi.	Zamijenite ili izbrusite rezne noževe. Izbrusene noževe dajte na balansiranje.*
	Pogrešna visina reza	Korigirajte visinu reza.
	Previsoka brzina vožnje	Usporite.
	Različit tlak u gumama na kotačima	Napumpajte do odgovarajućeg tlaka u gumama (vidi tehničke podatke).
<b>Košara za sakupljanje trave se ne puni.</b>		
	Namještena je preduboka visina reza.	Korigirajte visinu reza.
	Trava je prevlažna - preteška je da je prenosi strujanje zraka.	Produljite vrijeme košnje dok se travnjak ne osuši.
	Rezni noževi su jako istrošeni.	Zamijenite noževe.*



Smetnja	Mogući uzrok	Uklanjanje
	Trava je previsoka	2 puta pokosite travu: <ul style="list-style-type: none"> <li>■ 1. Prolaz: velika visina reza</li> <li>■ 2. prolaz: željena visina reza.</li> </ul>
	Prijav je otvor za izbacivanje / reznna ploča.	Očistite otvor za izbacivanje / reznna ploču.
<b>Greške koje nisu jasno prepoznatljive</b>	Provedite samotestiranje.**	

\*: Potražite servis proizvođača.

\*\*: vidi *Poglavlje 9.2 "Provođenje samotestiranja", stranica 131*

## 9.2 Provođenje samotestiranja

### Aktiviranje samotestiranja

1. Sjednite na sjedalo za vozača.
2. Prekidač načina vožnje (05/1) postavite na **N** (neutralno).
3. Sigurnosni ključ (07/1) okrenite na **Zeleno** (uključeno).
4. Unutar 2 minute pritisnite sljedeći slijed tipki: **CCS** (04/1) > **RMO** (04/2) > **CCS** (04/1) > **RMO** (04/2)

### Provođenje samotestiranja

1. Pritisnite papučicu kočnice (09/1): Radi, ako se oglasi zvuk biip.
2. Pritisnite papučicu za vožnju (10/1): Radi, ako se oglasi zvuk biip.
3. Ručicu za blokadu (08/1) za parkirnu kočnicu pritisnite prema gore: Radi, ako se oglasi zvuk biip.
4. Pritisnite tipku RMO (04/2). Radi ako tipka svijetli i oglasi se zvuk biip.
5. Pritisnite tipku LED (04/3). Radi ako svijetle prednja svjetla.
6. Pritisnite tipku CCS (04/4). Radi ako tipka svijetli i oglasi se zvuk biip.
7. Prekidač načina vožnje (05/1) postavite na **F** (naprijed), a zatim pritisnite papučicu za vožnju (10/1). Radi ako se traktorska kosilica kreće prema naprijed.
8. Prekidač načina vožnje (05/1) postavite na **R** (unazad), a zatim pritisnite papučicu za vožnju (10/1). Radi ako se traktorska kosilica kreće unazad.
9. Prekidač načina vožnje (05/1) postavite na **F** (naprijed), a zatim pritisni/vučni prekidač (03/1) za uključenje mehanizma za košnju povucite prema gore. Radi ako se rezni noževi okreću.

### Ali ako je u kvaru

1. Potražite servis proizvođača.

## 10 TRANSPORT

Kod transporta traktorske kosilice transportnim uređajima (npr. prikolicom za osobno vozilo) mora se podmetnuti kosilica radi rasterećenja ovjesa kosilice.

Kod transporta pazite na dovoljnu nosivost prijevoznog sredstva i prikladno učvršćenje traktorske kosilice.

## 11 SKLADIŠTENJE

Traktorsku kosilicu treba držati na mjestu zaštićenom od nepovoljnih vremenskih uvjeta, posebice od vlage te dugog izravnog izlaganja sunčevom zračenju. Konkretno, UV zračenje sadržano u sunčevom svjetlu može dovesti do izbljeđivanja i oštećenja plastičnih dijelova kod dužeg izlaganja.

1. Očistite i pustite da se osuši (vidi *Poglavlje 8.2 "Čišćenje traktorske kosilice", stranica 127*).
2. Traktorsku kosilicu skladištite na sljedeći način:
  - na suhom mjestu zaštićenom od smrzavanja
  - temperatura skladištenja od 0 °C – 35 °C
  - Razina napunjenosti baterije: 3 – 4 crtice na prikazu napunjenosti
3. Prekrijte tkaninom kako biste spriječili onečišćenje.

**Napomena:** Nemojte upotrebljavati plastičnu foliju! Ispod plastične folije može se nakupiti vlaga.

Nakon otprilike 3 mjeseca skladištenja, bateriju punite približno 1 sat. Baterija je kod punjenja zaštićena od prepunjavanja automatskim prepoznavanjem razine napunjenosti i zbog toga neko vrijeme može ostati spojena na punjač, ali ne trajno.

## 12 ZBRINJAVANJE

### 12.1 Uklanjanje baterije

Prije odlaganja traktorske kosilice u otpad potrebno je ukloniti bateriju u skladu sa sigurnosnim propisima. To prepustite servisu proizvođača ili specijaliziranog trgovca.

### 12.2 Pravne napomene

#### Napomene o zakonu za električne i elektroničke uređaje (ElektroG)

 ■ Električni i elektronički stari uređaji ne smiju se bacati u kućni otpad, nego ih treba predati na zasebnu obradu i zbrinjavanje!

- Stare baterije ili akumulatori koji nisu fiksno ugrađeni u stari uređaj, moraju se izvaditi prije predaje! Njihovo zbrinjavanje regulira se putem zakona o baterijama.
- Vlasnike ili korisnike električnih ili elektroničkih uređaja zakon obvezuje na povrat.
- Krajnji korisnik snosi vlastitu odgovornost za brisanje osobnih podataka navedenih na starom uređaju koji se zbrinjava u otpad!

Simbol prekrížene kante za smeće znači da se električni i elektronički uređaji ne smiju zbrinjavati putem kućnog otpada.

Električni i elektronički uređaji mogu se besplatno predati na sljedećim mjestima:

- javna, zakonski definirana mjesta za zbrinjavanje ili prikupljanje otpada (npr. komunalne službe)
- prodavaonice električnih uređaja (stacionarna ili internetska), dok god se trgovca obvezuje za povrat ili je ta usluga dobrovoljno ponuđena.

Ove izjave vrijede samo za uređaje koji se instaliraju i prodaju u zemljama Europske unije i na koje se primjenjuje europska direktiva 2012/19/EU. U zemljama izvan Europske unije mogu se primjenjivati neke druge odredbe za zbrinjavanje električnih i elektroničkih starih uređaja.

#### Napomene zakona o baterijama (BattG)

 ■ Stare baterije i akumulatori ne smiju se bacati u kućni otpad, nego ih treba predati na zasebnu obradu i zbrinjavanje!

- Radi sigurnog vađenja baterija ili akumulatora iz električnog uređaja te informiranja o njihovom tipu ili kemijskom sustavu, uzmite u obzir sljedeće podatke navedene u uputama za uporabu i montažu.
- Vlasnike ili korisnike baterija ili akumulatora zakon obvezuje na povrat. Povrat se ograničava na predaju količina uobičajenih za domaćinstva.

Stare baterije mogu sadržavati opasne tvari ili teške metale koji mogu štetiti okolišu i zdravlju ljudi. Reciklaža starih baterija i iskorištenje njihovih resursa doprinose zaštiti tih dvaju važnih elemenata.

Simbol prekrížene kante za smeće znači da se baterije i akumulatori ne smiju zbrinjavati putem kućnog otpada.

Oznaka Hg, Cd ili Pb ispod kante za smeće označava sljedeće:

- Hg: baterija sadrži preko 0,0005% žive
- Cd: baterija sadrži preko 0,002% kadmija
- Pb: baterija sadrži preko 0,004% olova

Akumulatori i baterije mogu se besplatno predati na sljedećim mjestima:

- javna, zakonski definirana mjesta za zbrinjavanje ili prikupljanje otpada (npr. komunalne službe)
- prodavaonice baterija i akumulatora
- mjesta povrata u sklopu zajedničkog sustava povrata starih baterija za uređaje
- mjesto povrata proizvođača (ako nije član zajedničkog sustava povrata)

Ove izjave vrijede samo za akumulatore i baterije koji se prodaju u zemljama Europske unije i na koje se primjenjuje europska direktiva 2006/66/EZ. U zemljama izvan Europske unije mogu se primjenjivati neke druge odredbe za zbrinjavanje akumulatora i baterija.

## 13 KORISNIČKA SLUŽBA/SERVIS

Kod pitanja o jamstvu, popravku ili zamjenskim dijelovima obratite se obližnjoj servisnoj službi tvrtke AL-KO. One su navedene na internetskoj stranici:

[www.al-ko.com/service-contacts](http://www.al-ko.com/service-contacts)

## 14 JAMSTVO

Možebitne greške u materijalu ili proizvodnji na uređaju uklonit ćemo tijekom zakonskoga roka zastare za jamstvo na nedostatke prema vlastitom izboru popravljanjem ili zamjenskom dostavom. Rok zastare određuje se prema pravu države u kojoj je uređaj kupljen.

Naša jamstvena izjava vrijedi samo u slučaju:

- poštivanja ovih Uputa za uporabu
- namjenskog rukovanja
- uporabe originalnih rezervnih dijelova

Jamstvo prestaje vrijediti u slučaju:

- samovoljnih pokušaja popravaka
- samovoljnih tehničkih izmjena
- nenamjenske uporabe

Jamstvo ne obuhvaća:

- oštećenja laka koja proizlaze iz normalnog trošenja
- potrošne dijelove koji su na kartici zamjenskih dijelova označeni okvirom

Jamstveni rok počinje teći s datumom kupnje od strane prvog krajnjeg korisnika. Mjerodavan je datum na računu. Obratite se svom trgovcu ili najbližoj ovlaštenoj servisnoj službi zajedno s ovom jamstvenom izjavom i originalnim računom. Ova izjava ne utječe na zakonska prava koja kupac ima prema prodavaču u slučaju nedostataka.

## TŁUMACZENIE ORYGINALNEJ INSTRUKCJI OBSŁUGI

### Spis treści

1	Ogólne wskazówki bezpieczeństwa dla maszyn elektrycznych.....	135	5.2	Wyciąganie wkładu do mulczowania (15).....	145
1.1	Bezpieczeństwo na stanowisku pracy	135	5.3	Zawieszanie i zdejmowanie kosza na trawę (16, 17).....	145
1.2	Bezpieczeństwo elektryczne.....	135	5.4	Kontrola ciśnienia w oponach (18).....	145
1.3	Bezpieczeństwo osób.....	135	5.5	Ładowanie akumulatora (19 – 21).....	145
1.4	Użytkowanie i obsługa maszyny elektrycznej.....	136	5.6	Kontrola urządzeń zabezpieczających i ochronnych.....	146
1.5	Użytkowanie i obsługa maszyny zasilanej akumulatorowo.....	137	5.6.1	Kontrola wyłącznika stykowego zespołu tnącego.....	146
1.6	Serwis.....	137	5.6.2	Kontrola wyłącznika stykowego fotela.....	146
2	Informacje dotyczące niniejszej instrukcji obsługi.....	137	5.6.3	Kontrola wyłącznika stykowego kosza na trawę.....	146
2.1	Symbole na stronie tytułowej.....	137	5.6.4	Przeprowadzanie kontroli wizualnej zespołu tnącego.....	147
2.2	Objaśnienia rysunkowe i słowa ostrzegawcze.....	138	6	Obsługa.....	147
3	Opis produktu.....	138	6.1	Regulacja fotela kierowcy (22).....	147
3.1	Użytkowanie zgodne z przeznaczeniem.....	138	6.2	Wkładanie wkładu do mulczowania (23, 24).....	147
3.2	Możliwe przewidywane nieprawidłowe użycie.....	138	6.3	Włączanie/wyłączanie hamulca postojowego.....	147
3.3	Ryzyko szczytkowe.....	138	6.4	Uruchamianie i zatrzymywanie kosiarki samojezdnej.....	147
3.4	Urządzenia zabezpieczające i ochronne.....	138	6.5	Włączanie i wyłączanie zespołu tnącego.....	147
3.5	Symbole umieszczone na urządzeniu	139	6.6	Regulacja wysokości koszenia.....	147
3.5.1	Symbole bezpieczeństwa.....	139	6.7	Jazda ze stałą prędkością.....	147
3.5.2	Symbole obsługi.....	140	6.8	Koszenie do tyłu.....	148
3.6	Zakres dostawy.....	140	6.9	Opróżnianie kosza na trawę.....	148
3.7	Przegląd produktu (01).....	140	6.10	Włączanie/wyłączanie reflektorów.....	148
3.8	Elementy obsługowe (02 – 12).....	141	7	Nawyki i technika pracy.....	148
4	Zasady bezpieczeństwa.....	142	7.1	Interwał koszenia.....	148
4.1	Wskazówki bezpieczeństwa dla kosiarki samojezdnej.....	142	7.2	Koszenie wysokiej trawy.....	148
4.2	Wskazówki bezpieczeństwa dotyczące akumulatora.....	144	7.3	Mulczowanie.....	148
4.3	Wskazówki bezpieczeństwa dotyczące ładowarki.....	144	8	Konserwacja i pielęgnacja.....	149
5	Uruchomienie.....	144	8.1	Plan konserwacji.....	149
5.1	Wypakowanie kosiarki samojezdnej (13, 14).....	144	8.2	Czyszczenie kosiarki samojezdnej.....	149
			8.2.1	Wyjmowanie i czyszczenie kosza na trawę.....	149

8.2.2	Czyszczenie obudowy i elementów obsługowych .....	149
8.2.3	Czyszczenie kanału wyrzutowego.....	149
8.2.4	Czyszczenie zespołu tnącego .....	149
8.3	Konserwacja noży tnących.....	150
9	Pomoc w przypadku usterek.....	150
9.1	Tabela usterek .....	150
9.2	Przeprowadzanie próby samoczynnej .....	153
10	Transport .....	153
11	Przechowywanie .....	153
12	Utylizacja .....	153
12.1	Wyjmowanie akumulatora .....	153
12.2	Wskazówki prawne .....	154
13	Obsługa klienta/Serwis .....	154
14	Gwarancja.....	155

## 1 OGÓLNE WSKAZÓWKI BEZPIECZEŃSTWA DLA MASZYN ELEKTRYCZNYCH

**⚠ OSTRZEŻENIE!** Przeczytać wskazówki bezpieczeństwa, zalecenia, ilustracje i dane techniczne, które są dołączone do tej maszyny. Następstwem nieprzestrzegania poniższych instrukcji może być porażenie prądem elektrycznym, pożar i/lub poważne obrażenia ciała.

- **Wszystkie wskazówki dotyczące bezpieczeństwa i inne instrukcje należy przestrzegać w razie potrzeby skorzystania z nich w przyszłości.**

*Użyte we wskazówkach dotyczących bezpieczeństwa pojęcie „maszyna” odnosi się do maszyn zasilanych z sieci elektrycznej (z sieciowym przewodem zasilającym) lub maszyn zasilanych akumulatorowo (bez sieciowego przewodu zasilającego).*

### 1.1 Bezpieczeństwo na stanowisku pracy

- **Stanowisko pracy należy utrzymywać w czystości i zapewnić jego dobre oświetlenie.** Nieporządek lub niedostateczne oświetlenie stanowiska pracy mogą doprowadzić do wypadku.
- **Maszyny w nie wolno używać w obszarze zagrożonym wybuchem, w którym znajdują się palne ciecze, gazy lub pyły.** Maszyny

podczas pracy wytwarzają iskry, które mogą doprowadzić do zapłonu pyłów lub oparów.

- **Podczas pracy maszyny należy trzymać dzieci i inne osoby z dala od niej.** W przypadku odwrócenia uwagi można stracić kontrolę nad maszyną.

### 1.2 Bezpieczeństwo elektryczne

- **Wtyczka przyłączeniowa maszyny musi pasować do gniazda wtykowego. W żadnym wypadku nie wolno modyfikować wtyczki. Nie wolno używać żadnych adapterów wtyczki w przypadku maszyn z uzziemieniem ochronnym.** Niezmodyfikowana wtyczka oraz odpowiednie gniazdko wtykowe zmniejszają ryzyko porażenia prądem elektrycznym.
- **Należy unikać kontaktu części ciała z uzziemionymi powierzchniami, jak rury, grzejniki, kuchenki i lodówki.** Istnieje zwiększone ryzyko porażenia prądem elektrycznym, kiedy ciało jest uzziemione.
- **Należy chronić maszynę przed deszczem lub wilgocią.** Wniknięcie wody do wnętrza maszyny zwiększa ryzyko porażenia prądem elektrycznym.
- **Nie używać przewodu przyłączeniowego niezgodnie z jego przeznaczeniem do przenoszenia lub zawieszania maszyny lub do wyciągnięcia wtyczki z gniazdka wtykowego. Chronić przewód przyłączeniowy przed działaniem wysokich temperatur, oleju, ostrych krawędzi lub ruchomych elementów.** Uszkodzone lub splątane przewody przyłączeniowe zwiększają ryzyko porażenia prądem elektrycznym.
- **Jeżeli praca z maszyną odbywa się na wolnym powietrzu, używać wyłącznie przedłużaczy dostosowanych do pracy na wolnym powietrzu.** Zastosowanie przedłużacza przystosowanego do pracy na wolnym powietrzu zmniejsza ryzyko porażenia prądem elektrycznym.
- **Jeżeli nie można uniknąć pracy maszyny w wilgotnym środowisku, należy zastosować wyłącznik ochronny różnicowy.** Zastosowanie wyłącznika ochronnego różnicowego zmniejsza ryzyko porażenia prądem elektrycznym.

### 1.3 Bezpieczeństwo osób

- **Podczas pracy z maszyną należy zachować ostrożność, zwracać uwagę na to, co się robi i postępować rozsądnie. Nie uży-**

wać maszyny, kiedy jest się zmęczonym, pod wpływem narkotyków, alkoholu lub leków. Chwila nieuwagi podczas używania maszyny może spowodować naprawdę poważne obrażenia.

- **Należy nosić osobiste wyposażenie ochronne i zawsze okulary ochronne.** Noszenie osobistego wyposażenia ochronnego, jak maska przeciwpyłowa, antypoślizgowe obuwie ochronne, kask ochronny lub środki ochrony słuchu, w zależności od rodzaju i sposobu zastosowania maszyny, zmniejsza ryzyko powstania obrażeń.
- **Unikać niezamierzonego uruchomienia urządzenia. Przed podłączeniem maszyny do zasilania lub akumulatora, podniesieniem maszyny i jej przeniesieniem należy się upewnić, że jest wyłączona.** Jeżeli podczas przenoszenia maszyny palce znajdują się na włączniku lub maszyna jest włączona w momencie podłączania do zasilania, może to doprowadzić do wypadku.
- **Przed włączeniem maszyny usunąć narzędzia nastawcze lub klucze maszynowe.** Narzędzie lub klucz znajdujące się na obracającym się elemencie maszyny mogą być przyczyną urazów.
- **Unikać nieprawidłowej postawy ciała. Dbać o zachowanie bezpiecznej postawy i zawsze utrzymywać równowagę.** Dzięki temu można zyskać lepszą kontrolę nad maszyną w nieoczekiwanych sytuacjach.
- **Należy nosić odpowiednią odzież. Nie należy nosić luźnej odzieży ani biżuterii. Włosy i odzież trzymać z dala od poruszających się części.** Luźna odzież, biżuteria lub długie włosy mogą zostać pochwycone przez ruchome elementy urządzenia.
- **Jeżeli można zamontować odciągu pyłów i instalację zabezpieczającą przed zapyleciem, to powinny być one podłączone i prawidłowo używane.** Użycie urządzenia odpylającego może zmniejszyć zagrożenia wywołane przez pyły.
- **Nie dać się zwieść fałszywemu poczuciu bezpieczeństwa i nie lekceważyć zasad bezpieczeństwa, także jeśli jest się zapoznany z używaniem maszyny po jej wielokrotnym używaniu.** Nieuważne obchodzenie się może w ciągu ułamka sekundy doprowadzić do ciężkich urazów.

#### 1.4 Użytkowanie i obsługa maszyny elektrycznej

- **Nie przeciążać maszyny. Do określonej pracy należy używać maszyny, która jest do niej przeznaczona.** Z użyciem odpowiedniej maszyny pracuje się lepiej i bezpieczniej w podanym zakresie wydajności.
- **Nie używać maszyny z uszkodzonym włącznikiem.** Maszyna, której nie da się już włączyć lub wyłączyć jest niebezpieczna i musi być naprawiona.
- **Wyciągnąć wtyczkę z gniazda zasilania i/ lub wymontować wyjmowany akumulator, zanim dokona się regulacji urządzenia, wymiany części zamiennych lub odłożenia maszyny.** Zapobiega to niezamierzonemu uruchomieniu maszyny.
- **Nie używane maszyny należy przechowywać z dala od dzieci. Nie pozwalać na używanie maszyny osobom, które nie są obeznane z jego obsługą lub nie przeczytały niniejszych instrukcji.** Maszyny są niebezpieczne, jeżeli są obsługiwane przez osoby nieobeznane z ich obsługą.
- **Maszyny i narzędzia użytkowe należy utrzymywać w dobrym stanie technicznym. Należy kontrolować, czy ruchome części funkcjonują sprawnie i nie zacinają się, czy nie są pęknięte lub uszkodzone tak, że zakłóca to działanie maszyny. Przed użyciem maszyny należy zlecić naprawę uszkodzonych części.** Wiele wypadków ma swoje źródło w nieprawidłowej konserwacji maszyn.
- **Narzędzia tnące należy utrzymywać w czystości i ostrości.** Starannie pielęgnowane narzędzia tnące z ostrymi krawędziami tnącymi rzadziej się zakleszczają i są łatwiejsze w prowadzeniu.
- **Maszyny, narzędzia użytkowych itp. należy używać z zastosowaniem się do podanych tu instrukcji. Należy przy tym uwzględnić warunki na stanowisku pracy oraz rodzaj wykonywanej czynności.** Użycie maszyn do innych celów, niż przewidziane może doprowadzić do niebezpiecznych sytuacji.
- **Uchwyty i powierzchnie do chwytania muszą być zawsze suche, czyste i wolne od oleju i smaru.** Śliszkie uchwyty i powierzchnie do chwytania uniemożliwiają bezpieczne obsłudę i zachowanie kontroli nad maszyną w nieprzewidzianych sytuacjach.

## 1.5 Użytkowanie i obsługa maszyny zasilanej akumulatorowo

- **Akumulator należy ładować wyłącznie za pomocą ładowarki zalecanej przez producenta.** W przypadku ładowarki przeznaczonej do ładowania określonych rodzajów akumulatorów, zastosowanie jej do innego rodzaju akumulatora powoduje powstanie zagrożenia pożarowego.
- **Do maszyn należy stosować tylko akumulatory przewidziane do pracy z daną maszyną.** Zastosowanie innych akumulatorów może prowadzić do powstania obrażeń ciała oraz zagrożenia pożarowego.
- **Chronić nieużywany akumulator przed spinaczami biurowymi, monetami, kluczami, igłami, śrubami i innymi drobnymi przedmiotami metalowymi, które mogłyby spowodować zwarcie styków akumulatora.** Zwarcie pomiędzy stykami akumulatora może wywołać oparzenia lub ogień.
- **W przypadku nieprawidłowego użytkownika może dojść do wycieku cieczy z akumulatora. Należy unikać kontaktu z nią. W razie przypadkowego kontaktu przemyć skażone miejsce wodą. W przypadku kontaktu cieczy z oczami należy dodatkowo zasięgnąć pomocy lekarskiej.** Płyn wyciekający z akumulatora może powodować podrażnienia skóry lub oparzenia.
- **Nie używać uszkodzonego ani zmodyfikowanego akumulatora.** Uszkodzone lub zmienione akumulatory mogą się zachowywać w sposób nieprzewidywany, powodując ryzyko pożaru, wybuchu lub urazu.
- **Nie narażać akumulatora na ogień ani wysoką temperaturę.** Ogień lub temperatura powyżej 130°C mogą być przyczyną wybuchu.
- **Przestrzegać wszystkich wskazówek dotyczących ładowania i pamiętać, by nigdy nie ładować akumulatora ani maszyny napędzanej akumulatorowo poza zakresem temperatur określonym w instrukcji obsługi.** Nieprawidłowe ładowanie lub ładowanie poza dopuszczalnym zakresem temperatur może spowodować uszkodzenie akumulatora i ryzyko pożaru.

## 1.6 Serwis

- **Naprawę maszyny powierzać wyłącznie wykwalifikowanemu personelowi fachowemu i tylko z użyciem oryginalnych części zamiennych.** Należy przy tym zagwaran-



tować, że zostanie zachowane bezpieczeństwo maszyny.

- **Nie wolno konserwować uszkodzonego akumulatora.** Wszelka konserwacja akumulatora powinna być wykonywana przez producenta lub upoważnione punkty obsługi klienta.

## 2 INFORMACJE DOTYCZĄCE NINIEJSZEJ INSTRUKCJI OBSŁUGI

- Wersja niemieckojęzyczna jest oryginalną instrukcją obsługi. Wszystkie pozostałe wersje językowe są tłumaczeniami oryginalnej instrukcji obsługi.
- Poniższa instrukcja obsługi winna być przechowywana zawsze w sposób umożliwiający jej wykorzystanie w celu uzyskania informacji dotyczących urządzenia.
- Urządzenie może być przekazywane wyłącznie wraz z instrukcją obsługi.
- Należy stosować się do wskazówek dot. bezpieczeństwa i wskazówek ostrzegawczych zawartych w niniejszej instrukcji obsługi.
- Kosiarki samojezdne dostarczane są w różnych wariantach wyposażeniowych. Należy pamiętać, że zamieszczone ilustracje mogą różnić się od rzeczywistego wyglądu danej maszyny. W przypadku problemów ze zrozumieniem przedstawionych opisów należy skontaktować się ze specjalistycznym punktem serwisowym lub producentem.

### 2.1 Symbole na stronie tytułowej

Symbol	Znaczenie
	Przed uruchomieniem należy dokładnie przeczytać niniejszą instrukcję obsługi. Jest to konieczne dla zapewnienia bezusterkowej pracy i bezpiecznej obsługi.
	Instrukcja obsługi
	Akumulatory litowo-jonowe obsługiwać ze szczególną ostrożnością! W szczególności przestrzegać wskazówek dotyczących transportu, składowania i utylizacji zawartych w niniejszej instrukcji obsługi!



## 2.2 Objaśnienia rysunkowe i słowa ostrzegawcze

**⚠ NIEBEZPIECZEŃSTWO!** Oznacza niebezpieczeństwo prowadzące do śmierci lub ciężkich obrażeń ciała.

**⚠ OSTRZEŻENIE!** Oznacza potencjalne niebezpieczeństwo mogące prowadzić do śmierci lub ciężkich obrażeń ciała.

**⚠ OSTROŻNIE!** Oznacza potencjalne niebezpieczeństwo mogące prowadzić do średnich lub lekkich obrażeń ciała.

**⚠ UWAGA!** Oznacza potencjalne niebezpieczeństwo mogące prowadzić do szkód rzeczowych.

**ℹ WSKAZÓWKA** Szczególne wskazówki ułatwiające zrozumienie instrukcji i obsługi.

## 3 OPIS PRODUKTU

### 3.1 Użytkowanie zgodne z przeznaczeniem

Kosiarka samojezdna przeznaczona jest do koszenia prywatnych ogrodów przydomowych i ogrodów działkowych o nachyleniu terenu wynoszącym maks. 12° (21 %). Zastosowania dodatkowe, jak np. mulczowanie, dozwolone jest wyłącznie pod warunkiem użycia oryginalnego wyposażenia dodatkowego oraz nieprzekraczania wartości granicznych obciążenia.

Opisywane urządzenie jest przeznaczone do zastosowania w ramach użytku prywatnego. Każde inne zastosowanie oraz niedozwolone zmiany lub modyfikacje traktowane są jako eksploatacja niezgodna z przeznaczeniem i prowadzą do utraty gwarancji i ważności deklaracji zgodności (znak CE) oraz do wyłączenia wszelkiej odpowiedzialności producenta za szkody poniesione przez użytkownika lub osoby trzecie.

### 3.2 Możliwe przewidywane nieprawidłowe użycie

Kosiarka samojezdna nie jest przeznaczona do zarobkowego użytkowania na terenie publicznych parków, obiektów sportowych oraz w rolnictwie lub leśnictwie.

**⚠ OSTRZEŻENIE!** **Zagrożenia spowodowane przeciążeniem kosiarki samojezdnej!** Należy zwrócić uwagę, by nie doszło do przekroczenia dopuszczalnych wzniesień/nachyleń. W przeciwnym wypadku może dojść do przekroczenia mocy hamowania kosiarki samojezdnej i powstania niebezpiecznych sytuacji!

**ℹ WSKAZÓWKA** Należy pamiętać, że kosiarka samojezdna nie posiada dopuszczenia do poruszania się po drogach i dlatego nie można jej użytkować na drogach publicznych!

### 3.3 Ryzyko szcążkowe

Nawet podczas użytkowania urządzenia zgodnie z przeznaczeniem wciąż występuje określone ryzyko resztkowego, którego nie da się wykluczyć. Z rodzaju i konstrukcji urządzenia — w zależności od zastosowania — mogą wynikać następujące, potencjalne zagrożenia:

- Odrzucanie ciętego materiału, ziemi i małych kamieni.
- Wdychanie cząstek ciętego materiału przy zaniechaniu zastosowania środków ochrony oddechowej.
- Rany cięte w przypadku kontaktu z obracającym się nożem tnącym.

### 3.4 Urządzenia zabezpieczające i ochronne

**⚠ OSTRZEŻENIE!** **Zagrożenie spowodowane zdemontowaniem lub zmianą zabezpieczeń!** Zabronione są wszelkie prace ze zdemontowanymi lub zmienionymi zabezpieczeniami. Uszkodzone zabezpieczenia należy bezwzględnie naprawić lub wymienić!

Wymienione tutaj urządzenia zabezpieczające i ochronne są częścią składową koncepcji bezpieczeństwa mającej na celu zapobieganie zagrożeniom dla użytkownika. Ta koncepcja bezpieczeństwa pozwala włączyć kosiarkę samojezdną tylko przez przekręcenie klucza bezpieczeństwa w następujących warunkach:

- Silnik napędowy jest wyłączony.
- Zespół tnący jest wyłączony.
- Użytkownik siedzi na fotelu kierowcy.
- Przełącznik trybów jazdy jest ustawiony na **N** (położenie neutralne).

#### Kluczowy przełącznik obrotowy

Kosiarkę samojezdną można włączyć dopiero, gdy włoży się kluczyk bezpieczeństwa w kluczowy przełącznik obrotowy i obróci się do położenia z kolorem zielonym (pozycja ON) (patrz *Rozdział 3.8 "Elementy obsługowe (02 – 12)", strona 141*).

#### Wyłącznik stykowy zespołu tnącego

Wyłącznik stykowy zespołu tnącego zapewnia, że kosiarka samojezdna może być włączona tylko przy wyłączonym zespole tnącym (patrz *Roz-*



dział 5.6.1 "Kontrola wyłącznika stykowego zespołu tnącego", strona 146).

### Wyłącznik stykowy fotela kierowcy

Wyłącznik stykowy fotela kierowcy zapewnia, że kosiarka samojezdna nie może zostać włączona, a silniki napędu i zespołu tnącego wyłączają się, gdy tylko na fotelu kierowcy nie będzie żadnej osoby (patrz *Rozdział 5.6.2 "Kontrola wyłącznika stykowego fotela"*, strona 146).

Ta koncepcja bezpieczeństwa jest rozszerzona dla silników zespołów tnących o zachowanie opisane w następnym ustępie „Wyłącznik stykowy kosza na trawę”.

### Wyłącznik stykowy kosza na trawę

Wyłącznik stykowy kosza na trawę zapewnia:

- że przy nieprawidłowym zawieszeniu kosza na trawę nie można włączyć silników zespołu tnącego.
- wyłączenie silników zespołu tnącego, jeżeli kosz na trawę nie jest prawidłowo zawieszony przy załączonym zespole tnącym.

Kontrola wyłącznika stykowego: patrz *Rozdział 5.6.3 "Kontrola wyłącznika stykowego kosza na trawę"*, strona 146.

### Obudowa zespołu tnącego



Obudowa zespołu tnącego uniemożliwia kontakt z ostrzami tnącymi i zapobiega wyrzucaniu przedmiotów, np. kamieni (patrz *Rozdział 5.6.4 "Przeprowadzanie kontroli wizualnej zespołu tnącego"*, strona 147).

## 3.5 Symbole umieszczone na urządzeniu

### 3.5.1 Symbole bezpieczeństwa

Symbol	Znaczenie
	Ogólny znak ostrzegawczy. Zachować szczególną ostrożność podczas obsługi urządzenia!
	Niebezpieczeństwo odniesienia obrażeń spowodowane przez wyrzucane przedmioty!
	Należy pamiętać, by podczas koszenia w strefie roboczej maszyny nie przebywały żadne inne osoby, w szczególności dzieci i zwierzęta.

Symbol	Znaczenie
	Przed uruchomieniem przeczytać instrukcję eksploatacji!
	Należy zaczekać do momentu całkowitego zatrzymania zespołu tnącego, zanim się go dotknie. Zespół tnący pracuje jeszcze po wyłączeniu i może spowodować poważne urazy.
	Niebezpieczeństwo porażenia prądem elektrycznym podczas dotykania elementów pod napięciem! Elastyczne przewody zasilające trzymać z dala od zespołu tnącego lub innych ruchomych części maszyny.
	Nie zbliżać dłoni ani stóp do mechanizmu tnącego!
	Przed pracami konserwacyjnymi i naprawczymi należy wyłączyć urządzenie i wyjąć kluczyk bezpieczeństwa!
	Nie używać urządzenia w czasie deszczu lub na mokrej trawie! Nie przechowywać urządzenia na otwartej przestrzeni!
	Nie spryskiwać urządzenia wodą!
	Nie wozić pasażerów!
	Nie jeździć po zboczach o nachyleniu przekraczającym 12° (21 %)!

Symbol	Znaczenie
	Nie należy spryskiwać kosiarki samojezdnej i zespołu tnącego węzłem ogrodowym ani myjką wysokociśnieniową!
	Nosić środki ochrony oczu i słuchu!

Symbol	Znaczenie
	Natychmiast zatrzymać urządzenie, jeśli w pobliżu jest inna osoba!

Zachować szczególną ostrożność podczas cofania!

	Trzymać dłonie i stopy z dala od agregatu tnącego!
--	--

### 3.5.2 Symbole obsługi

Symbol	Znaczenie
	Niebezpieczeństwo kolizji podczas koszenia do tyłu! Podczas koszenia przy jeździe do tyłu należy zwracać szczególną uwagę na obszar roboczy z tyłu maszyny!
	Kosz na trawę dokładnie ustawić podczas jego zawieszania!
	Pedał gazu
	Pedał hamulca

Symbol	Znaczenie
	Dźwignia ustalająca pedału hamulca
	Gniazdo ładowania
	Wtyczkę ładowania po podłączeniu należy dokręcić zgodnie z ruchem wskazówek zegara.

### 3.6 Zakres dostawy

Zakres dostawy obejmuje niżej wymienione pozycje. Należy sprawdzić, czy wszystkie pozycje są zawarte:

- Kosiarka samojezdna z koszem na trawę
- Wkład do mulczowania w kosiarce samojezdnej
- Ładowarka akumulatorowa z kablem ładującym i 2 kablami sieciowymi (UE, Wielka Brytania)
- Instrukcja obsługi

### 3.7 Przegląd produktu (01)

Poz.	Element
1	Przednie koła, kierowane
2	Zderzak
3	Reflektor
4	Pedał hamulca
5	Dźwignia ustalająca pedału hamulca
6	Pedał gazu
7	Kierownica
8	Dźwignia nastawcza wysokości cięcia
9	Panel obsługowy
10	Fotel kierowcy
11	Przedni uchwyt transportowy kosza na trawę

Poz.	Element
12	Tylny uchwyt transportowy kosza na trawę
13	Dźwignia teleskopowa kosza na trawę
14	Kosz na trawę
15	Tylne koła, napędzane
16	Zespół tnący
17	Wkład do mulczowania
18	Gniazdo ładowania
19	Ładowarka akumulatorowa z kablem ładującym i 2 kablami sieciowymi (UE, Wielka Brytania)

### 3.8 Elementy obsługowe (02 – 12)

#### Panel obsługowy (02)

Poz.	Element obsługowy
1	Wyłącznik przyciskowo-pociągowy dla zespołu tnącego
2	Przycisk RMO (patrz poniżej)
3	Przycisk LED (patrz poniżej)
4	Przycisk CCS (patrz poniżej)
5	Przełącznik trybów jazdy
6	Centralny wskaźnik statusu
7	Przełącznik kluczykowy

#### Wyłącznik przyciskowo-pociągowy dla zespołu tnącego (03)

Poz.	Opis
1	Wyłącznik przyciskowo-pociągowy dla zespołu tnącego
a	Nacisnąć włącznik ku dołowi: wyłączenie zespołu tnącego.
b	Pociągnąć wyłącznik do góry: włączenie zespołu tnącego.

#### Przyciski RMO, LED, CCS (04)

Poz.	Opis
2	<b>RMO:</b> Włączanie/wyłączanie koszenia do tyłu (RMO: Reverse Mowing Mode).

Poz.	Opis
3	<b>LED:</b> Włączanie/wyłączanie reflektora (LED: Light-Emitting Diode).
4	<b>CCS:</b> Włączanie stałej prędkości (CCS: Cruise Control System).

#### Przełącznik trybów jazdy (05)

Poz.	Opis
1	Przełącznik trybów jazdy
2	LED: Świeci, gdy tryb jazdy F włączony.
3	Tryb jazdy <b>F:</b> Jazda do przodu (F: Forward).
4	Tryb jazdy <b>N:</b> Kosiarka samojezdna stoi (N: Neutral).
5	Tryb jazdy <b>R:</b> Jazda do tyłu (R: Reverse).

#### Centralny wskaźnik statusu (06)

Gdy kosiarka samojezdna jest gotowa do jazdy, świecą wszystkie cztery wskaźniki stanu roboczego (06/1) do (06/4).

Poz.	Wyświetlana informacja	świeci	nie świeci
1	Dźwignia ustalająca pedału hamulca	Pedał hamulca luzny	Pedał hamulca ustalony
2	Zespół tnący	Zespół tnący jest wyłączony.	Zespół tnący jest włączony.
3	Kosz na trawę	Kosz zamknięty	Kosz przechylony lub nieprawidłowo zawieszony.
4	Wskaźnik poziomu napełnienia	Kosz pusty	Kosz pełny

Poz.	Wyświetlana informacja
5	Obroty lewego silnika zespołu tnącego w [obr/min]
6	Wskaźnik stanu naładowania akumulatora

Poz.	Wyświetlana informacja
7	Tryb jazdy F, N lub R (patrz wyżej)
8	Całkowity czas pracy kosiarki samojezdnej w [h]
9	Obroty prawego silnika zespołu tnącego w [obr/min]

#### Kluczowy przełącznik obrotowy (07)

Poz.	Opis
1	Klucz bezpieczeństwa
2	Kluczowy przełącznik obrotowy
3	Kolor czerwony (pozycja OFF): Prąd odłączony.
4	Kolor zielony (pozycja ON): Prąd włączony.

#### Dźwignia ustalająca pedału hamulca (08)

Poz.	Opis
1	Dźwignia ustalająca pedału hamulca
a	Naciśnięcie do góry: ustalenie pedału hamulca, tzn. kosiarka samojezdna stoi.
b	Naciśnięcie do dołu: zwolnienie pedału hamulca.

#### Pedał hamulca (09)

Poz.	Opis
1	Pedał hamulca, z lewej strony na kosiarce samojezdnej

#### Pedał gazu (10)

Poz.	Opis
1	Pedał gazu, z prawej strony na kosiarce samojezdnej

#### Dźwignia nastawcza wysokości cięcia (11)

Poz.	Opis
1	Dźwignia nastawcza wysokości cięcia
a	Przesunięcie dźwigni w bok, aby odblokować i zablokować.
b	Naciśnięcie do góry lub w dół dźwigni, aby ustawić wysokość koszenia (10 stopni).

#### Dźwignia teleskopowa kosza na trawę (12)

Poz.	Opis
1	Dźwignia teleskopowa kosza na trawę
a	Wyciągnięcie dźwigni.
b	Naciśnięcie dźwigni do przodu, aby opróżnić kosz.

## 4 ZASADY BEZPIECZEŃSTWA

### 4.1 Wskazówki bezpieczeństwa dla kosiarki samojezdnej

#### Szkolenie

- Przeczytać instrukcję bezpieczeństwa uważnie. Należy zapoznać się z elementami nastawczymi i prawidłowym zastosowaniem urządzenia.
- Nigdy nie zezwalać dzieciom ani innym osobom, które nie znają instrukcji obsługi, korzystać z kosiarki.
  - Należy zapewnić nadzór nad dziećmi i małoletnimi, aby wykluczyć użycie urządzenia do zabawy.
  - Czyszczenie i konserwacja nie powinny być przeprowadzane przez dzieci.
  - Lokalne przepisy mogą określać minimalny wiek dla użytkownika.
- Nie kosić, gdy w pobliżu znajdują się inne osoby, zwłaszcza dzieci, lub zwierzęta. Nie wpuszczać osób trzecich w obszar zagrożeń.
- Należy pamiętać o tym, iż jako użytkownik jesteś odpowiedzialny za wypadki z udziałem innych osób lub ich własności.

#### Czynności przygotowawcze

- Podczas pracy z urządzeniem należy zawsze nosić odpowiednie obuwie oraz długie spodnie. Nie wolno używać urządzenia mając gołe nogi lub nosząc lekkie sandały. Unikać noszenia luźnej odzieży lub odzieży ze zwisającymi sznurkami lub paskami.
- Należy sprawdzić teren, na którym urządzenie ma zostać użyte, i usunąć wszelkie przedmioty, które mogą zostać przez urządzenie pochwycone i odrzucone, (np. kamienie, zabawki, pałeczki, druty).
- Przed każdym użyciem urządzenia należy sprawdzić, czy nie są zużyte lub uszkodzone noże tnące, sworznie mocujące i cały zespół tnący. Zużyte lub uszkodzone noże tnące i sworznie mocujące można wymieniać tylko

kompletami, aby uniknąć niewyważenia zespołu. Zużyte lub uszkodzone tabliczki informacyjne należy wymienić.

### Obsługa urządzenia

- Nie należy kosić lub robić to ze szczególną ostrożnością w terenie, po którym trudno się jeździ, gdzie kosiarka samojezdna mogłaby się przewrócić, np. na zboczach, w pobliżu rowów lub skarp, na nasypach lub blisko położonych hałd odpadów.
- Nie należy kosić na zboczach o nachyleniu przekraczającym nachylenie podane w danych technicznych urządzenia. Nigdy nie pokonywać zboczy w poprzek.
- Zachować szczególną ostrożność przy zmianie kierunku jazdy na zboczu.
- Należy przestrzegać obowiązujących w danym miejscu czasów pracy.
- Należy kosić wyłącznie przy świetle dziennym lub dobrym oświetleniu sztucznym.
- W razie złych warunków pogodowych, a zwłaszcza w razie deszczu lub nadchodzącej burzy należy zrezygnować z pracy z urządzeniem. Kosiarka nie posiada zabezpieczenia przed uderzeniem pioruna!
- Nie używać urządzenia nigdy z uszkodzonymi urządzeniami zabezpieczającymi i kratkami ochronnymi lub bez zamontowanych urządzeń zabezpieczających, np. blach odbojowych i / lub urządzeń do zbierania trawy. Uszkodzone urządzenia zabezpieczające i osłony ochronne należy wymienić, brakujące urządzenia zabezpieczające i osłony ochronne należy zamontować w sposób prawidłowy.
- Nie wkładać nigdy rąk ani stóp do lub pod obracające się elementy.
- Na urządzeniu nie wolno przewozić pasażerów.
- W miarę możliwości nie stosować urządzenia, gdy trawa jest mokra. Mokra trawa zbryla się i może zapchać zespół tnący i kanał wyrzutowy.
- Wyłączyć zespół tnący i podnieść go do maksymalnej pozycji, aby zapobiec uszkodzeniom podczas jazdy po obszarach, które nie są przeznaczone do koszenia, a które są kamieniste lub nierówne.
- Przed wyjściem i zaparkowaniem kosiarki samojezdnej należy włączyć hamulec postojowy, aby uniemożliwić jej stoczenie.

- Wyłączyć kosiarkę i wyciągnąć klucz bezpieczeństwa. Upewnić się, czy wszystkie poruszające się elementy całkowicie zatrzymały się:
  - przy każdym odejściu od kosiarki,
  - przed usuwaniem blokad lub zatkań w kanale wyrzutowym,
  - przed sprawdzeniem, czyszczeniem kosiarki lub przeprowadzaniem przy niej prac,
  - po najechnaniu na ciało obce. Należy odnaleźć uszkodzenia kosiarki oraz przeprowadzić konieczne naprawy przed ponownym uruchomieniem, zanim nastąpi ponowne uruchomienie lub praca kosiarki samojezdnej.
- Gdy kosiarka znacznie drgać niezwykle mocno, wymagane jest jej natychmiastowe sprawdzenie:
  - Należy odnaleźć uszkodzenia.
  - Przeprowadzić konieczne naprawy uszkodzonych elementów.
  - Upewnić się, czy wszystkie nakrętki, sworznie i śruby są dobrze dokręcone.

### Konserwacja, składowanie i transport

- Naprawy urządzenia może wykonywać wyłącznie producent lub jedna z autoryzowanych przez niego placówek obsługi klienta.
- Należy dbać o to, aby wszystkie nakrętki, sworznie i śruby były mocno dokręcone i urządzenie znajdowało się w bezpiecznym stanie.
- Urządzenie do zbierania trawy sprawdzać regularnie pod kątem zużycia lub utraty sprawności działania.
- Wymienić ze względów bezpieczeństwa zużyte lub uszkodzone elementy.
- Zwracać uwagę na to, aby w przypadku urządzeń z kilkoma nożami tnącymi ruch jednego noża tnącego nie mógł powodować obrotów pozostałych noży tnących.
- Zwracać uwagę podczas konserwacji noży tnących na to, aby nawet wówczas, gdy źródło napięcia jest odłączone, noże tnące zachowały możliwość ruchu.
- Wymienić ze względów bezpieczeństwa zużyte lub uszkodzone elementy. Stosować wyłącznie oryginalne części zamienne i akcesoria.

- Kosiarka samojezdna nie posiada dopuszczenia do poruszania się po drogach i nie wolno nią jeździć po drogach publicznych.
- Zabrania się holowania kosiarki samojezdnej. Dopuszcza się transportowanie kosiarki po drogach publicznych wyłącznie za pomocą odpowiedniego pojazdu.
- Z uwagi na dużą masę własną kosiarki samojezdnej istnieje ryzyko odniesienia poważnych obrażeń. Przy załadunku i rozładunku kosiarki samojezdnej w celu przetransportowania maszyny przy użyciu innego pojazdu lub przyczepy należy zachować szczególną ostrożność.

#### 4.2 Wskazówki bezpieczeństwa dotyczące akumulatora

Rozdział ten zawiera wszystkie podstawowe zasady bezpieczeństwa, istotne w trakcie eksploatacji akumulatora. Należy koniecznie zapoznać się z treścią tych wskazówek!

- Przed pierwszym zastosowaniem całkowicie naładować akumulator. Zawsze stosować odpowiedni typ ładowarki. Stosować się do danych i wymagań zamieszczonych w instrukcji obsługi.
- Nie użytkować akumulatora w strefach zagrożenia wybuchem i pożarem.
- W trakcie eksploatacji nie wystawiać akumulatora na działanie wilgoci i wody.
- W celu uniknięcia wystąpienia uszkodzeń oraz wydostania się oparów i elektrolitu chronić akumulator przed wysoką temperaturą, olejem i ogniem. Występuje niebezpieczeństwo wybuchu!
- Nie otwierać, nie demontować ani nie rozdrabniać akumulatora. Zachodzi niebezpieczeństwo porażenia elektrycznego i zwarcia.
- Nieprawidłowa eksploatacja i eksploatacja uszkodzonego akumulatora może spowodować powstanie dużej ilości oparów i wydostawanie się elektrolitu. Przewietrzyć dostatecznie pomieszczenie i w przypadku dolegliwości udać się do lekarza.

W przypadku kontaktu z elektrolitem dokładnie go spłukać i niezwłocznie przepłukać oczy. Następnie skontaktować się z lekarzem.

#### 4.3 Wskazówki bezpieczeństwa dotyczące ładowarki

Rozdział ten zawiera wszystkie, podstawowe wskazówki dotyczące bezpieczeństwa oraz

wskazówki ostrzegawcze, istotne w trakcie eksploatacji ładowarki. Należy koniecznie zapoznać się z treścią tych wskazówek!

- Ładowarkę wolno stosować wyłącznie zgodnie z jej przeznaczeniem, tzn. do ładowania odpowiednich akumulatorów. W ładowarce wolno ładować tylko oryginalne akumulatory AL-KO.
- Przed każdym uruchomieniem należy sprawdzić, czy ładowarka nie jest uszkodzona. Dotyczy to w szczególności uszkodzenia przewodu zasilającego. Urządzenie może być eksploatowane tylko i wyłącznie w nienagannym stanie technicznym.
- Nie użytkować ładowarki w strefach zagrożenia wybuchem.
- Ładowarka może być eksploatowana wyłącznie wewnątrz pomieszczeń i nie może być wystawiana na działanie wody lub wilgoci.
- Nie zakrywać ładowarki podczas ładowania.
- Przed podłączeniem ładowarki sprawdzić, czy napięcie w sieci elektrycznej spełnia wymagania podane w danych technicznych.
- Przewód zasilający może być wykorzystywany wyłącznie do podłączania ładowarki. Ładowarki nie wolno przenosić, trzymając za przewód zasilający, ani odłączać jej od gniazda sieci elektrycznej, ciągnąc za ten przewód.
- Chronić przewód zasilający przed wysoką temperaturą, olejem i kontaktem z ostrymi krawędziami. Jest to konieczne w celu uniknięcia uszkodzenia przewodu.
- Nie otwierać ładowarki. Zachodzi niebezpieczeństwo porażenia elektrycznego i zwarcia.
- Naprawę ładowarki powierzać wyłącznie wykwalifikowanemu personelowi fachowemu i tylko z użyciem oryginalnych części zamiennych.
- Nieużywaną ładowarkę należy przechowywać w suchym i zamkniętym miejscu. Dzieci lub osoby nieuprawnione nie mogą mieć dostępu do ładowarki.

## 5 URUCHOMIENIE

### 5.1 Wypakowanie kosiarki samojezdnej (13, 14)

Kosiarka samojezdna jest dostarczana w drewnianej skrzyni. W celu jej wypakowania należy wybrać płaską i twardą powierzchnię z wystarczającą przestrzenią odpowiednią do uniesienia kosiarki samojezdnej i opakowania. Do wszyst-

kich prac należy używać odpowiedniego narzędzia.

**⚠ OSTRZEŻENIE! Niebezpieczeństwo obrażeń ciała i uszkodzenia zespołu tnącego!** Nie właściwe rozładowanie kosiarki samojezdnej z palety drewnianej może spowodować obrażenia ciała i uszkodzenie zespołu tnącego kosiarki samojezdnej.

■ Kosiarkę samojezdną należy rozładować w sposób opisany poniżej.

1. Ostrożnie zdjąć pokrywę i ściany boczne (13/1) z podstawy palety (13/2).
2. Usunąć folię opakowaniową.
3. Zdjąć kosz na trawę (13/3).
4. Zdjąć akcesoria dodatkowe (13/4).
5. Usunąć folie opakowaniowe.
6. Skontrolować zakres dostawy (patrz *Rozdział 3.6 "Zakres dostawy", strona 140*).
7. Zdjąć tylne zabezpieczenie transportowe (14/1) i przednie zabezpieczenie transportowe (14/2).
8. W pobliżu podstawy palety należy umieścić rampę załadowniczą o odpowiedniej szerokości, antypoślizgowej powierzchni i wystarczającej wytrzymałości.
9. Ustawić zespół tnący w najwyższym położeniu (patrz *Rozdział 6.6 "Regulacja wysokości koszenia", strona 147*).
10. Wyłączyć hamulec postojowy (patrz *Rozdział 6.3 "Włączanie/wyłączanie hamulca postojowego", strona 147*).
11. Ostrożnie przetaczać kosiarkę samojezdną – przynajmniej parami – po rampie załadowniczej i z podłogi palety.
12. Włączyć hamulec postojowy (patrz *Rozdział 6.3 "Włączanie/wyłączanie hamulca postojowego", strona 147*).

## 5.2 Wyciąganie wkładu do mulczowania (15)

Wkład do mulczowania został włożony do kosiarki samojezdnej w celu transportu. Aby uruchomić kosiarkę samojezdną z koszem na trawę, należy go zdemontować.

1. Odczepić sprężyny (15/1) i (15/2).
2. Wyciągnąć wkład do mulczowania za uchwyt (15/3) z komory wyrzutowej (15/a).

## 5.3 Zawieszanie i zdejmowanie kosza na trawę (16, 17)

### Zawieszanie kosza na trawę

1. Zawiesić kosz na trawę na dwóch hakach (16/1, 16/2) kosiarki samojezdnej w pozycji uchylniej (17/a). Kosz na trawę trzymać przy tym za przedni uchwyt transportowy (17/1) i tylny uchwyt transportowy (17/2).  
**Wskazówka:** Kosz na trawę musi być zawieszany symetrycznie.

2. Złożyć do tyłu kosz na trawę (17/b), aż oprze i zablokuje się na kosiarce samojezdnej.
3. Sprawdzić prawidłowe osadzenie kosza na trawę.

### Wyjmowanie kosza na trawę

Przy zdejmowaniu kosza na trawę należy postępować w odwrotnej kolejności.

## 5.4 Kontrola ciśnienia w oponach (18)

Prawidłowe ciśnienie w oponach jest istotnym warunkiem dla prawidłowo ustawionego zespołu tnącego, a tym samym równomiernie koszzonego trawnika.

1. Kontrolować ciśnienie w oponach w regularnych odstępach czasu (patrz dane techniczne).
2. Jeśli ciśnienie w oponach jest zbyt niskie: napompować oponę dostępną w sprzedaży pompką nożną.

**i WSKAZÓWKA** 1 PSI = 0,07 bara.

## 5.5 Ładowanie akumulatora (19 – 21)

**i WSKAZÓWKA** Przed pierwszym użyciem należy całkowicie naładować akumulator. Akumulator można ładować w dowolnym stanie jego naładowania.

Podczas pierwszego ładowania akumulatora należy go ładować w sposób ciągły przez 12 do 15 godzin, aby osiągnąć pełną pojemność. Temperatura otoczenia musi mieścić się w zakresie od 0 do 40 °C.

Na centralnym wskaźniku statusu (06) znajduje się wskaźnik stanu naładowania (06/6) akumulatora.

**UWAGA!** Niebezpieczeństwo zwarcia. Zwarcie w otwartej wtyczce ładującej może spowodować pożar.

- W celu rozpoczęcia i zakończenia procesu ładowania należy koniecznie postępować zgodnie z opisaną tu procedurą.



## Rozpoczęcie procesu ładowania

1. Podjechać kosiarką samojezdną blisko gniazdka sieciowego i zatrzymać ją.
2. Przekręcić kluczyk bezpieczeństwa do położenia z kolorem czerwonym (pozycja OFF).
3. Otworzyć pokrywę (19/1) gniazda ładowania (19/2).
4. Włożyć wtyczkę ładowania do gniazda ładowania (20/a) przyciskiem zwalniającym (20/1) skierowanym do góry.
5. Dokręcić wtyczkę ładowania zgodnie z ruchem wskazówek zegara (20/b).
6. Włożyć wtyczkę sieciową ładowarki do gniazda. Rozpocznie się proces ładowania.

## Dioda LED na ładowarce

- Dioda LED świeci na czerwono: Akumulator nie jest jeszcze w pełni naładowany.
- Dioda LED świeci na zielono: Akumulator jest całkowicie naładowany.

## Zakończenie procesu ładowania

1. Wyciągnąć wtyczkę ładowarki z gniazdka sieciowego.
2. Przesunąć wstecz przycisk zwalniający (21/1) na wtyczkę ładowania (21/a).
3. Obrócić wtyczkę ładowania przeciwnie do kierunku ruchu wskazówek zegara (21/b) i wyciągnąć ją (21/c).

## 5.6 Kontrola urządzeń zabezpieczających i ochronnych

Przed każdym uruchomieniem kosiarki samojezdnej należy sprawdzić urządzenia zabezpieczające i ochronne.

Wszystkie kontrole należy przeprowadzać na równym podłożu, aby uniknąć niezamierzonego przetoczenia się kosiarki samojezdnej.

**⚠ OSTRZEŻENIE!** Zagrożenie podczas kontroli zabezpieczeń! Urządzenia zabezpieczające wolno kontrolować wyłącznie po zajęciu miejsca na fotelu kierowcy oraz kiedy w pobliżu nie ma żadnych ludzi lub zwierząt!

Funkcja urządzeń zabezpieczających i ochronnych: patrz *Rozdział 3.4 "Urządzenia zabezpieczające i ochronne", strona 138*.

### 5.6.1 Kontrola wyłącznika stykowego zespołu tnącego

*Warunki:* Silnik napędowy jest wyłączony i włączony jest hamulec postojowy.

1. Usiąść na fotelu kierowcy.

2. Pociągnąć przełącznik przyciskowo-pociągowy (03/1) do góry, aby włączyć zespół tnący.
3. Przełącznik trybów jazdy (05/1) ustawić w położeniu **N**.
4. Przekręcić kluczyk bezpieczeństwa (07/1) do położenia z kolorem zielonym (pozycja ON).

**i WSKAZÓWKA** Silniki napędu jazdy i zespołu tnącego nie mogą się uruchomić!

### 5.6.2 Kontrola wyłącznika stykowego fotela

*Warunki:* Silnik napędowy jest wyłączony i włączony jest hamulec postojowy.

1. Usiąść na fotelu kierowcy.
2. Pociągnąć przełącznik przyciskowo-pociągowy (03/1) do dołu, aby wyłączyć zespół tnący.
3. Przełącznik trybów jazdy (05/1) ustawić w położeniu **N**.
4. Przekręcić kluczyk bezpieczeństwa (07/1) do położenia **z kolorem zielonym** (pozycja ON).
5. Aby wyłączyć hamulec postojowy, wcisnąć i zwolnić pedał hamulca (09/1).
6. Pociągnąć przełącznik przyciskowo-pociągowy (03/1) do góry, aby włączyć zespół tnący.
7. Odciażyć fotel, wstając na chwilę, ale nie wysiadać!

**i WSKAZÓWKA** Silniki napędu jazdy i zespołu tnącego muszą się wyłączyć!

### 5.6.3 Kontrola wyłącznika stykowego kosza na trawę

*Warunki:* Silnik napędowy jest wyłączony i włączony jest hamulec postojowy.

1. Usiąść na fotelu kierowcy.
2. Pociągnąć przełącznik przyciskowo-pociągowy (03/1) do dołu, aby wyłączyć zespół tnący.
3. Przełącznik trybów jazdy (05/1) ustawić w położeniu **N**.
4. Przekręcić kluczyk bezpieczeństwa (07/1) do położenia **z kolorem zielonym** (pozycja ON).
5. Aby wyłączyć hamulec postojowy, wcisnąć i zwolnić pedał hamulca (09/1).
6. Pociągnąć przełącznik przyciskowo-pociągowy (03/1) do góry, aby włączyć zespół tnący.
7. Lekko podnieść pusty kosz na trawę.

**i WSKAZÓWKA** Silniki zespołu tnącego muszą się wyłączyć!



### 5.6.4 Przeprowadzanie kontroli wizualnej zespołu tnącego

Sprawdzić, czy obudowa zespołu tnącego jest nieuszkodzona i dlatego nie umożliwia dostępu do noży tnących. W razie uszkodzeń skontaktować się z warsztatem obsługowo-naprawczym.

## 6 OBSŁUGA

### 6.1 Regulacja fotela kierowcy (22)

Fotel kierowcy (22/1) można przesuwając do przodu lub do tyłu, aby poprawić komfort siedzenia.

1. Nacisnąć dźwignię zwalniającą (22/2) w lewo (22/a).
2. Przesunąć fotel kierowcy do przodu lub do tyłu (22/b).
3. Puścić dźwignię zwalniającą, aby ustalić fotel w nowej pozycji.

### 6.2 Wkładanie wkładu do mulczowania (23, 24)

1. Wyjąć kosz na trawę (patrz *Rozdział 5.3 "Zawieszanie i zdejmowanie kosza na trawę (16, 17)", strona 145*).
2. Wsunąć wkład do mulczowania (23/1) do komory wyrzutowej (23/2) aż do oporu (23/a).
3. Zaczepić sprężynę (24/1) na lewym haku (24/2).
4. Zaczepić sprężynę (24/3) na prawym haku (24/4).
5. Z powrotem zaczepić kosz na trawę.

### 6.3 Włączanie/wyłączanie hamulca postojowego

#### Włączanie hamulca postojowego

1. Wcisnąć pedał hamulca (09/1) aż do oporu i przytrzymać.
2. Nacisnąć dźwignię ustalającą (08/1) do góry.
3. Puścić pedał hamulca.

#### Wyłączanie hamulca postojowego

1. Nadepnąć na pedał hamulca (09/1).

### 6.4 Uruchamianie i zatrzymywanie kosiarki samojezdnej

#### Uruchamianie kosiarki samojezdnej

1. Usiąść na fotelu kierowcy.
2. Pociągnąć przełącznik przyciskowo-pociągowy (03/1) do dołu, aby wyłączyć zespół tnący.
3. Przełącznik trybów jazdy (05/1) ustawić w położeniu **N** (położenie neutralne).

4. Przekręcić kluczyk bezpieczeństwa (07/1) do położenia **z kolorem zielonym** (pozycja ON).
5. Przełącznik trybów jazdy (05/1) ustawić w położeniu **F** (do przodu) lub **R** (do tyłu).
6. Nadepnąć lekko na pedał gazu (10/1), aby uzyskać pożądaną prędkość jazdy.

#### Zatrzymywanie kosiarki samojezdnej

1. Wcisnąć pedał hamulca (09/1) aż do unieruchomienia kosiarki i przytrzymać.
2. Przełącznik trybów jazdy (05/1) ustawić w położeniu **N** (położenie neutralne).
3. Nacisnąć dźwignię ustalającą (08/1) do góry, aby włączyć hamulec postojowy.
4. Puścić pedał hamulca.
5. Przekręcić kluczyk bezpieczeństwa (07/1) do położenia **z kolorem czerwonym** (pozycja OFF).
6. Dopiero teraz zsiąść z fotela kierowcy.

### 6.5 Włączanie i wyłączanie zespołu tnącego

*Warunki:* Kosiarka samojezdna została uruchomiona i przełącznik trybów jazdy (05/1) jest ustawiony w położeniu **N** (położenie neutralne) lub **F** (do przodu).

#### Włączanie zespołu tnącego

1. Pociągnąć przełącznik przyciskowo-pociągowy (03/1) do góry.

#### Wyłączanie zespołu tnącego

1. Nacisnąć przełącznik przyciskowo-pociągowy (03/1) do dołu.

### 6.6 Regulacja wysokości koszenia

1. Pociągnąć dźwignię nastawczą wysokości koszenia (11/1) w kierunku fotela kierowcy, aby ją odblokować.
2. Przesuwać stopniowo dźwignię nastawczą, aby ustawić wysokość koszenia (wysokość koszenia: patrz dane techniczne):
  - do dołu: dla małej wysokości koszenia.
  - do góry: dla dużej wysokości koszenia.
3. Nacisnąć dźwignię nastawczą do zewnątrz, aby się zablokowała.

**!** **WSKAZÓWKA** Blokować dźwignię zawsze w wybranej pozycji, aby nie dopuścić do nieoczekiwanych ruchów zespołu tnącego.

### 6.7 Jazda ze stałą prędkością

#### Włączanie stałej prędkości

1. Nadepnąć na pedał gazu (10/1), aby uzyskać pożądaną prędkość jazdy.

2. Wcisnąć przycisk CCS (04/1).
3. Zdjąć stopę z pedału gazu. Kosiarka samojezdna jedzie ze stałą prędkością.

### Wyłączanie stałej prędkości

- Nadepnąć na pedał hamulca (09/1).  
LUB:
- Nadepnąć na pedał gazu (10/1).  
LUB:
- Wcisnąć przycisk CCS (04/1).

### 6.8 Koszenie do tyłu

**⚠ OSTRZEŻENIE!** **Ryzyko wypadku przy koszeniu do tyłu!** Niebezpieczeństwo kolizji z osobami i przedmiotami znajdującymi się za kosiarką samojezdną. Poważne obrażenia są możliwe.

- Podczas koszenia przy jeździe do tyłu należy obserwować obszar roboczy z tyłu maszyny!
- Koszenie przy jeździe do tyłu należy wykonywać tylko w sytuacji, gdy jest to konieczne!

*Warunki:* Kosiarka samojezdna została uruchomiona i przełącznik trybów jazdy (05/1) jest ustawiony w położeniu **F** (do przodu).

### Włączanie koszenia do tyłu

1. Pociągnąć przełącznik przyciskowo-pociągowy (03/1) do góry, aby włączyć zespół tnący.
2. Ustawić wysokość koszenia (patrz *Rozdział 6.6 "Regulacja wysokości koszenia", strona 147*).
3. Wcisnąć przycisk RMO (04/2).
4. Przełącznik trybów jazdy (05/1) ustawić w położeniu **R** (do tyłu).
5. Nadepnąć lekko na pedał gazu (10/1), aby uzyskać pożądaną prędkość jazdy. Należy obserwować przy tym znajdujące się z tyłu otoczenie.

### Wyłączanie koszenia do tyłu

- W celu zmiany kierunku koszenia do przodu: Przełącznik trybów jazdy ustawić w położeniu **F** (do przodu).  
LUB:
- Gdy jazda nadal ma odbywać się do tyłu z wyłączonym zespołem tnącym: Nacisnąć przełącznik przyciskowo-pociągowy (03/1) do dołu.

### 6.9 Opróżnianie kosza na trawę

**i WSKAZÓWKA** W przypadku całkowitego napełnienia kosza na trawę wydawany jest akustyczny sygnał. Najpóźniej w tym momencie należy kosz opróżnić.

Kosiarka samojezdna wyposażona jest w obsługiwany ręcznie za pomocą dźwigni teleskopowej kosz na trawę.

- Opróżnianie kosza na trawę odbywa się z fotele kierowcy.
- Podniesienie lub wyczepienie kosza na trawę przy załączonym zespole tnącym powoduje automatyczne wyłączenie zespołu tnącego.
- Przyrządu tnącego nie można włączyć w przypadku nieprawidłowego zamocowania kosza na trawę.

1. Wyciągnąć dźwignię teleskopową (12/1) z kosza na trawę.
2. Nacisnąć dźwignię teleskopową do przodu, aby otworzyć kosz na trawę. Pokos wypadła.
3. Nacisnąć dźwignię teleskopową do tyłu, aby kosz na trawę zablokował się.

### 6.10 Włączanie/wyłączanie reflektorów

1. Nacisnąć zielony przycisk LED (04/3), aby włączyć.
2. Nacisnąć ponownie zielony przycisk LED, aby wyłączyć.

## 7 NAWYKI I TECHNIKA PRACY

### 7.1 Interwał koszenia

Należy pamiętać, że wzrost trawy jest różny w zależności od pory roku. Na początku wiosny zaleca się wybranie krótszego interwału koszenia. Gdy z biegiem roku szybkość wzrostu trawy zmniejszy się, interwał koszenia należy zwiększyć.

### 7.2 Koszenie wysokiej trawy

Jeśli trawa rosła dłużej niż zwykle lub jest zbyt wilgotna, należy wybrać większe ustawienie wysokości koszenia. Następnie należy powtórzyć koszenie z mniejszym, zwykłym ustawieniem wysokości.

### 7.3 Mulczowanie

W celu uzyskania optymalnego efektu mulczowania trawnik powinien być regularnie koszony (ok. 1 do 2 razy w tygodniu). Należy skosić 1/3 wysokości trawy, np. 2 cm przy 6 cm wysokości trawy. Dzięki temu pokos zostanie dobrze rozłożony na trawniku.

## 8 KONSERWACJA I PIELEGNACJA

**⚠ OSTRZEŻENIE! Niebezpieczeństwo odniesienia ran ciętych.** Niebezpieczeństwo odniesienia ran ciętych w przypadku kontaktu z ruchomymi częściami o ostrych krawędziach i narzędziami tnącymi.

- Przed przystąpieniem do prac związanych z konserwacją, pielęgnacją i czyszczeniem należy zawsze wyłączyć urządzenie. Wyciągnąć kluczyk bezpieczeństwa!
- Podczas wykonywania prac związanych z konserwacją, pielęgnacją i czyszczeniem należy zawsze nosić rękawice ochronne.

Czynność	Przed każdym użyciem	Po każdym użyciu	Przed każdym złożeniem na magazyn
Kontrola hamulca (próbne hamowanie na prostym odcinku).	X		
Kontrola ciśnienia w oponach.	X		
Kontrola noży tnących.	X		
Kontrola mocowania elementów.	X		
Czyszczenie kosiarki samojezdnej.		X	X

### 8.2 Czyszczenie kosiarki samojezdnej

Warunkiem zachowania optymalnej funkcjonalności i długiego okresu użytkowania kosiarki samojezdnej jest regularne czyszczenie maszyny. Po każdej zakończonej pracy kosiarkę należy oczyścić z przyklejonych zanieczyszczeń.

**UWAGA! Uszkodzenia na skutek przenikania wody!** Woda w elementach elektrycznych i elektronicznych prowadzi do zwarć i uszkodzeń. Woda w elementach mechanicznych może prowadzić do utraty smarowania i uszkodzenia.

- Należy unikać podczas czyszczenia przenikania wody do układu elektrycznego/elektronicznego!
- W szczególności nie należy używać myjki wysokociśnieniowej ani węża ogrodowego!

#### 8.2.1 Wyjmowanie i czyszczenie kosza na trawę

Przed czyszczeniem opróżnić kosz na trawę (patrz *Rozdział 6.9 "Opróżnianie kosza na trawę", strona 148*). Napelniony kosz na trawę jest za ciężki, aby mógł zostać bezpiecznie zdemonstrowany.

1. Wyjąć kosz na trawę.

### 8.1 Plan konserwacji

Następujące prace mogą być przeprowadzane samodzielnie przez użytkownika. Wszystkie pozostałe prace konserwacyjne, serwisowe i związane z utrzymaniem w ruchu należy przeprowadzać w autoryzowanym warsztacie serwisowym.

**! WSKAZÓWKA** Przy dużym obciążeniu i wysokich temperaturach interwały serwisowe mogą ulec skróceniu.

2. Kosz na trawę spryskać wewnątrz i zewnątrz za pomocą węża z wodą.
3. Trwale przylegające zabrudzenia ostrożnie zdrapać, np. za pomocą szczotki.  
**Wskazówka:** *Zwłaszcza w przypadku koszy na trawę z workiem tkaninowym należy uważać, by nie uszkodzić tkaniny.*
4. Z powrotem zamontować kosz na trawę.

#### 8.2.2 Czyszczenie obudowy i elementów obsługowych

Do usuwania zanieczyszczenia i resztek trawy należy używać szmatki, zmiotki, pędzla z długim trzonkiem lub podobnych narzędzi.

#### 8.2.3 Czyszczenie kanału wyrzutowego

Regularne czyszczenie kanału wyrzutowego gwarantuje bezproblemową regulację wysokości koszenia.

#### 8.2.4 Czyszczenie zespołu tnącego

##### Przygotowanie

1. Wyłączyć kosiarkę samojezdną i wyciągnąć kluczyk bezpieczeństwa!
2. Wyjąć kosz na trawę.

3. Ustawić kosiarkę samojezdną – korzystając z pomocy drugiej osoby – tyłem na podłożu i zabezpieczyć ją przed przewróceniem się.

### Czyszczenie

1. Zakładać rękawice ochronne i nie sięgać do noży tnących podczas czyszczenia.
2. Zespół tnący należy czyścić zmiotką ręczną, szczotką lub drewnianym kijem.

### 8.3 Konserwacja noży tnących

W trakcie całego sezonu koszenia należy dbać o odpowiednią ostrość noża tnącego, aby uniknąć wrywania i rozszarpywania trawy. Oderwane krawędzie trawy brązowieją. Zmniejsza to wzrost trawy i zwiększa jej podatność na choroby.

- Po każdym użyciu sprawdzić noże tnące pod kątem naostrzenia i oznak zużycia! W razie potrzeby należy udać się do punktu serwisowego producenta.
- W przypadku wymiany noży używać tylko oryginalnych noży zamiennych (lista oryginalnych noży zamiennych: patrz dane techniczne). Używanie nieoryginalnych części zamiennych powoduje utratę gwarancji i może prowadzić do uszkodzenia kosiarki samojezdnej i poważnych urazów.

## 9 POMOC W PRZYPADKU USTEREK

**⚠ OSTROŻNIE!** Niebezpieczeństwo skaleczenia. Poruszające się części urządzenia o ostrych krawędziach mogą spowodować obrażenia.

- Podczas wykonywania prac związanych z konserwacją, pielęgnacją i czyszczeniem należy zawsze nosić rękawice ochronne!

### 9.1 Tabela usterek

**ℹ WSKAZÓWKA** W przypadku zakłóceń, które nie zostały wymienione w tej tabeli, lub takich, których nie można usunąć we własnym zakresie, należy skontaktować się z naszym działem obsługi klienta.

Usterka	Możliwa przyczyna	Usunięcie
<b>Brak prądu</b>		
	Wyłącznik stykowy fotela wyłączony lub uszkodzony	Usiąść na fotelu. Zlecić naprawę.*
	Przełącznik trybów jazdy lub przełącznik kluczykowy uszkodzony	Zlecić naprawę.*
	Urządzenie sterujące jazdą do przodu / do tyłu uszkodzone	Zlecić naprawę.*
	Luźne, zabrudzone lub uszkodzone wtyczki wiązek kablowych	Zlecić naprawę.*
	Kosz na trawę niezaczepiony.	Zaczepić kosz na trawę.
	Kosz na trawę nie we właściwej pozycji	Sprawdzić i ew. poprawić pozycję kosza na trawę.
<b>Kosiarka samojezdna nie jedzie.</b>		
	Przełącznik trybów jazdy znajduje się w położeniu <b>N</b> (położenie neutralne).	Przełącznik trybów jazdy ustawić w położeniu <b>F</b> (do przodu) lub <b>R</b> (do tyłu).
	Włączyć hamulec postojowy.	Wyłączyć hamulec postojowy.
	Stopa znajduje się na pedale hamulca.	Puścić pedał hamulca.
	Stopa znajduje się na pedale gazu.	Puścić pedał gazu.

Usterka	Możliwa przyczyna	Usuwanie
	Silnik zespołu tnącego zablokowany.	Odczekać 5 sekund, aż sterownik zwolni silnik zespołu tnącego. LUB: Wyłączyć kosiarkę samojezdną, a następnie usunąć brud z zespołu tnącego.
	Silnik napędowy zablokowany.	Usunąć zabrudzenia i przeszkody.
	Zbyt niski poziom naładowania akumulatora	Naładować akumulator.
	Uszkodzony pedał hamulca lub pedał gazu	Przeprowadzić próbę samoczynną.** Jeśli uszkodzony, zlecić naprawę.*
	Przełącznik trybów jazdy uszkodzony	Przeprowadzić próbę samoczynną.** Jeśli uszkodzony, zlecić naprawę.*
	Urządzenie sterujące jazdą do przodu / do tyłu uszkodzone	Przeprowadzić próbę samoczynną.** Jeśli uszkodzony, zlecić naprawę.*
	Luźne, zabrudzone lub uszkodzone wtyczki wiązek kablowych	Zlecić naprawę.*
<b>Silniki zespołu tnącego nie uruchamiają się.</b>		
	Przełącznik trybów jazdy znajduje się w położeniu <b>R</b> (do tyłu).	Przełącznik trybów jazdy ustawić w położeniu <b>F</b> (do przodu) lub <b>N</b> (położenie neutralne). LUB: Wcisnąć przycisk RMO.
	Silnik zespołu tnącego zablokowany.	Wyłączyć kosiarkę samojezdną, a następnie usunąć brud z zespołu tnącego.
	Zbyt niski poziom naładowania akumulatora	Naładować akumulator.
	Urządzenie sterujące jazdą do przodu / do tyłu uszkodzone	Przeprowadzić próbę samoczynną.** Jeśli uszkodzony, zlecić naprawę.*
	Luźne, zabrudzone lub uszkodzone wtyczki wiązek kablowych	Zlecić naprawę.*
	Silnik zespołu tnącego uszkodzony	Przeprowadzić próbę samoczynną.** Jeśli uszkodzony, zlecić naprawę.*
<b>Kosiarka samojezdna nie działa.</b>		
	Urządzenie sterujące jazdą do przodu / do tyłu uszkodzone Silnik napędowy lub silniki zespołu tnącego uszkodzone	Przeprowadzić kilkakrotnie: Wyłączyć kosiarkę samojezdną i po 5 sekundach uruchomić ponownie. Jeśli uszkodzony, zlecić naprawę.*
	Akumulator jest niesprawny	Wymienić akumulator.*
<b>Kosiarka samojezdna mocno wibruje.</b>		
	Zgubiony nóż tnący.	Zlecić naprawę.*
	Noże tnące niewyważone.	Zlecić wyważenie.*

Usterka	Możliwa przyczyna	Usuwanie
	Uchwyt na nóż zniekształcony.	Złocić naprawę.*
<b>Zmniejsza się moc silników zespołu tnącego.</b>		
	Za wysoka lub zbyt wilgotna trawa.	Skorygować wysokość koszenia; zapewnić wolną przestrzeń do pracy zespołu tnącego cofając trochę kosiarkę.
	Zapchany kanał wyrzutowy/zespół tnący.	Oczyścić kanał wyrzutowy/zespół tnący. Wyłączyć kosiarkę samojezdną i wyciągnąć kluczyk bezpieczeństwa!
	Nóż tnący mocno zużyty.	Wymienić nóż tnący.*
	Za duża prędkość jazdy.	Zmniejszyć prędkość jazdy.
<b>Nierówne koszenie</b>		
	Nóż tnący zużyty lub nieostry.	Wymienić lub naostrzyć nóż tnący. Złocić wyważenie naostrzonych noży.*
	Nieprawidłowa wysokość koszenia	Skorygować wysokość koszenia.
	Za duża prędkość jazdy	Zredukować prędkość jazdy.
	Różne ciśnienie w oponach, gdy kosiarka stoi na kołach	Napompować do prawidłowego ciśnienia w oponach (patrz dane techniczne).
<b>Kosz na trawę nie napelnia się.</b>		
	Za nisko ustawiona wysokość koszenia.	Skorygować wysokość koszenia.
	Trawa jest wilgotna – jest za ciężka do przenoszenia za pomocą strumienia powietrza.	Przesunąć operację koszenia, dopóki powierzchnia trawnika nie wyschnie.
	Nóż tnący mocno zużyty.	Wymienić nóż.*
	Za wysoka trawa	2 razy skosić trawę: <ul style="list-style-type: none"> <li>■ 1. Przejście: wysoka wysokość koszenia</li> <li>■ 2. przejście: żądana wysokość koszenia.</li> </ul>
	Zanieczyszczony kanał wyrzutowy / zespół tnący.	Oczyścić kanał wyrzutowy/zespół tnący.
<b>Zakłócenia, których nie można jednoznacznie zidentyfikować</b>	Przeprowadzić próbę samoczynną.**	

\*: Udać się do punktu serwisowego producenta.

\*\* : patrz *Rozdział 9.2 "Przeprowadzanie próby samoczynnej"*, strona 153

## 9.2 Przeprowadzanie próby samoczynnej

### Włączanie próby samoczynnej

1. Usiąść na fotelu kierowcy.
2. Przełącznik trybów jazdy (05/1) ustawić w położeniu **N** (położenie neutralne).
3. Przekręcić kluczyk bezpieczeństwa (07/1) do położenia **z kolorem zielonym** (pozycja ON).
4. W przeciągu 2 minut naciskać przyciski w następującej kolejności: **CCS** (04/1) > **RMO** (04/2) > **CCS** (04/1) > **RMO** (04/2)

### Przeprowadzanie próby samoczynnej

1. Nadepnąć na pedał hamulca (09/1): Działa, gdy zabrzmi sygnał dźwiękowy.
2. Nadepnąć na pedał gazu (10/1): Działa, gdy zabrzmi sygnał dźwiękowy.
3. Nacisnąć dzwignię ustalającą (08/1) do góry w przypadku hamulca postojowego: Działa, gdy zabrzmi sygnał dźwiękowy.
4. Wcisnąć przycisk RMO (04/2). Działa, gdy świeci się przycisk i zabrzmi sygnał dźwiękowy.
5. Wcisnąć przycisk LED (04/3). Działa, gdy świecą się reflektory.
6. Wcisnąć przycisk CCS (04/4). Działa, gdy świeci się przycisk i zabrzmi sygnał dźwiękowy.
7. Przełącznik trybów jazdy (05/1) ustawić w położeniu **F** (do przodu) i następnie nadepnąć na pedał gazu (10/1). Działa, gdy kosiarka samojezdna jedzie do przodu.
8. Przełącznik trybów jazdy (05/1) ustawić w położeniu **R** (do tyłu) i następnie nadepnąć na pedał gazu (10/1). Działa, gdy kosiarka samojezdna jedzie do tyłu.
9. Przełącznik trybów jazdy (05/1) ustawić w położeniu **F** (do przodu) i następnie pociągnąć przełącznik przyciskowo-pociągowy (03/1) do góry, aby włączyć zespół tnący. Działa, gdy obracają się noże tnące.

### Jeśli uszkodzone

1. Udać się do punktu serwisowego producenta.

## 10 TRANSPORT

Podczas transportu kosiarki samojezdnej przy użyciu sprzętu transportowego (np. przyczepa samochodu ciężarowego) pod przyrząd tnący należy podłożyć odpowiedni element odciążający zawieszenie przyrządu tnącego.

Podczas transportu należy zwrócić uwagę, by wybrany środek transportu miał wystarczającą ła-

downość oraz by kosiarka samojezdna była odpowiednio zabezpieczona.

## 11 PRZECHOWYWANIE

Kosiarkę samojezdną należy przechowywać w miejscu zabezpieczonym przed warunkami pogodowymi, w szczególności przed wilgocią, deszczem i dłuższym bezpośrednim promieniowaniem słonecznym. Zwłaszcza zawarte w świetle słonecznym promieniowanie UV może w przypadku dłuższego oddziaływania sprawiać, że części z tworzywa sztucznego będą blaknąć i ulegać uszkodzeniu.

1. Oczyścić i wysuszyć (patrz *Rozdział 8.2 "Czyszczenie kosiarki samojezdnej", strona 149*).
2. Kosiarkę samojezdną składować w poniższych warunkach:
  - w suchym, wolnym od mrozu miejscu
  - temperatura składowania 0 °C – 35 °C
  - Stan naładowania akumulatora: 3 – 4 kreski na wskaźniku stanu naładowania
3. Przykryć szmatką, aby zapobiec zabrudzeniu.

**Wskazówka:** *Nie używać folii plastikowej! Mokrość i wilgoć mogą gromadzić się pod folią z tworzywa sztucznego.*

Akumulator należy doładowywać przez ok. 1 godzinę co około 3 miesiące. Dzięki funkcji automatycznego rozpoznawania stanu naładowania ładowany akumulator jest zabezpieczony przed przeładowaniem. Można zatem pozostawiać go podłączonym do ładowarki przez pewien, jednak niezbyt długi, czas.

## 12 UTYLIZACJA

### 12.1 Wyjmowanie akumulatora

Przed utylizacją kosiarki samojezdnej należy wyjąć z niej akumulator zgodnie z przepisami bezpieczeństwa. Wykonanie tego zadania należy zlecić do centrum serwisowego producenta lub wyspecjalizowanemu sprzedawcy.



## 12.2 Wskazówki prawne

### Wskazówki dotyczące ustawy o użytym sprzęcie elektrycznym i elektronicznym (ElektroG)



- Zużyte urządzenia elektryczne i elektroniczne nie mogą być utylizowane z odpadami z gospodarstwa domowego, lecz należy przekazać je do osobnej zbiórki lub utylizacji.
- Zużyte baterie lub akumulatory, które nie są na stałe wbudowane w zużyte urządzenie, należy wyciągnąć przed oddaniem urządzenia! Ich utylizacja jest regulowana przez ustawę o zużytych bateriach.
- Właściciele lub użytkownicy urządzeń elektrycznych i elektronicznych są prawnie zobowiązani do ich oddania po zużyciu.
- Użytkownik końcowy odpowiada za usunięcie danych osobowych z utylizowanego urządzenia!

Symbol przekreślonego pojemnika na odpady oznacza, że zużyte urządzenia elektryczne i elektroniczne nie mogą być utylizowane razem z odpadami z gospodarstwa domowego.

Zużyte urządzenia elektryczne i elektroniczne można nieodpłatnie oddać w następujących punktach zbiórki:

- publiczne punkty utylizacji lub zbiórki odpadów (np. komunalne punkty składowania odpadów);
- punkty sprzedaży urządzeń elektrycznych (stacjonarne i online), o ile sprzedawcy są zobowiązani do odbioru lub oferują tę usługę dobrowolnie.

Wszystkie powyższe zasady obowiązują wyłącznie w odniesieniu do urządzeń sprzedawanych i instalowanych na terenie Unii Europejskiej i objętych dyrektywą 2012/19/UE. W krajach nienależących do Unii Europejskiej obowiązywać mogą inne przepisy dotyczące utylizacji urządzeń elektrycznych i elektronicznych.

### Wskazówki dotyczące ustawy o zużytych bateriach (BattG)



- Zużyte baterie i akumulatory nie mogą być utylizowane z odpadami z gospodarstwa domowego, lecz należy przekazać je do osobnej zbiórki lub utylizacji.
- Informacje na temat bezpiecznego wyciągnięcia baterii lub akumulatorów z urządzenia

elektrycznego oraz informacje na temat ich typu lub systemu chemicznego są zawarte w odpowiedniej instrukcji obsługi lub montażu.

- Właściciele lub użytkownicy baterii i akumulatorów są prawnie zobowiązani do ich oddania po zużyciu. Zwrot ogranicza się do przekazania standardowych ilości występujących w gospodarstwach domowych.

Zużyte baterie mogą zawierać szkodliwe substancje lub metale ciężkie, które mogą powodować poważne szkody dla środowiska naturalnego i zdrowia. Recykling zużytych baterii i wykorzystanie zawartych w nich zasobów przyczynia się do ochrony tych obu ważnych dóbr.

Symbol przekreślonego pojemnika na odpady oznacza, że zużyte baterie i akumulatory nie mogą być utylizowane razem z odpadami z gospodarstwa domowego.

Jeżeli pod symbolem pojemnika na odpady znajdują się dodatkowo oznaczenia Hg, Cd lub Pb, oznacza to:

- Hg: Bateria zawiera więcej niż 0,0005% rtęci
- Cd: Bateria zawiera więcej niż 0,002% kadmu
- Pb: Bateria zawiera więcej niż 0,004% ołowiu

Zużyte akumulatory i baterie można nieodpłatnie oddać w następujących punktach zbiórki:

- publiczne punkty utylizacji lub zbiórki odpadów (np. komunalne punkty składowania odpadów);
- punkty sprzedaży baterii i akumulatorów;
- punkty odbioru zużytych akumulatorów i baterii;
- punkt odbioru producenta (jeżeli nie należy on do systemu odbioru zużytych akumulatorów i baterii).

Wszystkie powyższe zasady obowiązują wyłącznie w odniesieniu do akumulatorów i baterii sprzedawanych na terenie Unii Europejskiej i objętych dyrektywą 2006/66/WE. W krajach nienależących do Unii Europejskiej obowiązywać mogą inne przepisy dotyczące utylizacji akumulatorów i baterii.

## 13 OBSŁUGA KLIENTA/SERWIS

Wszelkie pytania dotyczące gwarancji, naprawy lub części zamiennych należy kierować do najbliższego punktu serwisowego AL-KO. Można go znaleźć w następującej witrynie internetowej: [www.al-ko.com/service-contacts](http://www.al-ko.com/service-contacts)



## 14 GWARANCJA

Ewentualne wady materiałowe lub produkcyjne w urządzeniu usuwamy przed upływem ustawowego okresu przedawnienia roszczeń z tytułu rękojmi za wady fizyczne, dokonując wedle naszego uznania naprawy lub wymiany produktu. Okres przedawnienia ustalany jest zgodnie z prawem obowiązującym w kraju, w którym produkt został zakupiony.

Gwarancja obowiązuje tylko w przypadku:

- zastosowania się do treści niniejszej instrukcji obsługi
- prawidłowego postępowania,
- stosowania oryginalnych części zamiennych.

Gwarancja wygasa w przypadku:

- samodzielnych prób naprawy,
- samodzielnych zmian technicznych,
- zastosowania niezgodnie z przeznaczeniem.

Gwarancja nie obejmuje:

- uszkodzeń lakieru spowodowanych zwykłym zużyciem
- części zużywalnych, oznaczonych na wykazie części zamiennych ramką xxxxxx (x).

Okres gwarancji rozpoczyna się od momentu nabycia przez pierwszego użytkownika końcowego. Decydujące znaczenie ma tutaj data dokumentu zakupu. Należy zwrócić się do dystrybutora lub najbliższego autoryzowanego punktu serwisowego, przedkładając niniejszą deklarację gwarancyjną oraz dowód zakupu. Niniejsza deklaracja nie narusza ustawowych roszczeń nabywcy w stosunku do sprzedawcy z tytułu wad.

## OVERSÆTTELSE AF DEN ORIGINALE BRUGSANVISNING

### Indholdsfortegnelse

1	Generelle sikkerhedsanvisninger for el-værktøjer.....	157	5.6	Kontrol af sikkerheds- og beskyttelsesanordninger.....	166
1.1	Arbejdspladssikkerhed.....	157	5.6.1	Kontrol af klippeværkskontakten.....	166
1.2	Elektrisk sikkerhed.....	157	5.6.2	Kontrol af sædek kontakten.....	166
1.3	Personsikkerhed.....	157	5.6.3	Kontrol af kontakten til græsopsamlingsbeholderen.....	167
1.4	Brug og håndtering af den elektriske maskine.....	158	5.6.4	Udfør en synskontrol af klippeskjoldet.....	167
1.5	Brug og håndtering af den batteridrevne maskine.....	158	6	Betjening.....	167
1.6	Service.....	158	6.1	Indstilling af førersæde (22).....	167
2	Om denne brugsanvisning.....	159	6.2	Isætning af bioklip (23, 24).....	167
2.1	Symboler på forsiden.....	159	6.3	Træk/slæk parkeringsbremsen.....	167
2.2	Symboler og signalord.....	159	6.4	Start og stop plænetraktoren.....	167
3	Produktbeskrivelse.....	159	6.5	Tænd og sluk for klippeværket.....	167
3.1	Tilslået brug.....	159	6.6	Indstilling af klippehøjde.....	167
3.2	Forudsigelig forkert brug.....	159	6.7	Kørsel med konstant hastighed.....	168
3.3	Restrisici.....	159	6.8	Klipning ved bagudkørsel.....	168
3.4	Sikkerheds- og beskyttelsesanordninger.....	160	6.9	Tømning af græsopsamlingsbeholderen.....	168
3.5	Symboler på apparatet.....	160	6.10	Tænd og sluk lygter.....	168
3.5.1	Sikkerhedssymboler.....	160	7	Arbejds måde og arbejdsteknik.....	168
3.5.2	Betjeningsymbol.....	161	7.1	Klippeinterval.....	168
3.6	Leveringsomfang.....	161	7.2	Slåning af højt græs.....	168
3.7	Produktoversigt (01).....	161	7.3	Bioklip.....	168
3.8	Betjenings elementer (02 – 12).....	162	8	Service og vedligeholdelse.....	169
4	Sikkerhedsanvisninger.....	163	8.1	Vedligeholdelsesplan.....	169
4.1	Sikkerhedsanvisninger til plænetraktoren.....	163	8.2	Rengøring af plænetraktoren.....	169
4.2	Sikkerhedsanvisninger for batteriet.....	164	8.2.1	Aftagning af græsopsamlingsbeholderen og rengøring.....	169
4.3	Sikkerhedsanvisninger for oplader.....	165	8.2.2	Rengøring af området omkring huset og betjenings elementer.....	169
5	Ibrugtagning.....	165	8.2.3	Rengøring af udkastkanal.....	169
5.1	Udpakning af plænetraktor (13, 14) ...	165	8.2.4	Rengøring af klippeskjold.....	169
5.2	Fjernelse af bioklip (15).....	165	8.3	Kontrol af knive.....	170
5.3	Isætning og udtagning af græsopsamlingsbeholder (16, 17).....	165	9	Hjælp ved fejl.....	170
5.4	Kontrol af dæktryk (18).....	166	9.1	Fejltabel.....	170
5.5	Opladning af batteri (19 – 21).....	166	9.2	Udførelse af selvtest.....	172
			10	Transport.....	173

11	Opbevaring .....	173
12	Bortskaffelse .....	173
12.1	Fjernelse af batteri .....	173
12.2	Juridiske henvisninger.....	173
13	Kundeservice/service.....	174
14	Garanti .....	174

## 1 GENERELLE SIKKERHEDSANVISNINGER FOR ELVÆRKTØJER

**⚠ ADVARSEL!** Læs alle sikkerhedsanvisninger, generelle anvisninger, illustrationer og tekniske data, som maskinen er udstyret med. Manglende overholdelse af de efterfølgende anvisninger kan forårsage elektrisk stød, brand og/eller alvorlige personskader.

- **Opbevar alle sikkerhedsanvisninger med henblik på fremtidig brug.**

*Begrebet "maskine", der anvendes i sikkerhedsanvisningerne henviser til strømdrevne maskiner (med strømkabel) eller batteridrevne maskiner (uden strømkabel).*

### 1.1 Arbejdspladssikkerhed

- **Sørg altid for, at arbejdsområdet er ryddeligt og veloplyst.** Uorden eller dårligt oplyste arbejdsområder kan være skyld i ulykker.
- **Arbejd ikke med maskinen i eksplosionsfarlige områder, hvor der er brandfarlige væsker, gasser eller støvpartikler.** Maskiner danner gnister, der kan antænde støv eller dampe.
- **Hold børn og andre personer på afstand, mens maskinen benyttes.** Hvis din opmærksomhed afledes, kan du miste kontrollen over maskinen.

### 1.2 Elektrisk sikkerhed

- **Maskinens tilslutningsstik skal passe til stikkontakten. Stikket må ikke ændres på nogen måde. Brug ikke adapterstik sammen med en beskyttelsesjordnet maskine.** Stik uden adaptere og passende stikdåser mindsker risikoen for strømstød.
- **Undgå, at kroppen kommer i kontakt med jordede genstande som rør, radiatorer, komfurer og køleskabe.** Der er øget risiko for strømstød, hvis din krop har jordforbindelse.

- **Beskyt maskinen mod regn og fugt.** Hvis der trænger vand ind i maskinen, øges risikoen for elektrisk stød.
- **Brug ikke tilslutningsledningen uhensigtsmæssigt, f.eks. for at bære maskinen, hænge den op eller for at trække stikket ud af stikkontakten. Hold tilslutningsledningen på afstand af varme, olie, skarpe kanter eller bevægelige dele.** Tilslutningsledninger, der er beskadigede eller i urede, øger risikoen for elektrisk stød.
- **Når du arbejder med en maskine under åben himmel, må du kun bruge forlængerledninger, der er egnet til udendørs brug.** Når der anvendes forlængerledninger, der er egnet til udendørs brug, mindskes risikoen for elektrisk stød.
- **Hvis det ikke kan undgås at maskinen betjenes i fugtige omgivelser, skal der anvendes et fejlstrømsrelæ.** Brugen af et fejlstrømsrelæ mindsker risikoen for elektrisk stød.

### 1.3 Personssikkerhed

- **Arbejd altid opmærksom, vær bevidst om, hvad du gør, og brug din sunde fornuft, når du arbejder med maskinen. Brug ikke maskinen, hvis du er træt eller påvirket af narkotika, alkohol eller medicin.** Når du bruger maskinen, kan et øjeblik uopmærksomhed føre til alvorlige kvæstelser.
- **Bær personligt sikkerhedsudstyr og altid beskyttelsesbriller.** Alt efter maskinens art og brug skal der bæres personlige værnemidler såsom støvmaske, skridsikre beskyttelsessko, beskyttelseshjelm eller høreværn, hvilket mindsker risikoen for kvæstelser.
- **Forebyg, at maskinen går i gang utilsigtet.** Forvis dig om, at der er slukket for maskinen, før du slutter den til strømforsyningen og/eller batteriet samt løfter eller bærer den. Der er fare for ulykke, hvis du bærer maskinen og samtidigt har fingeren på tænd/sluk-knappen eller hvis maskinen er tændt, når den tilsluttes strømforsyningen.
- **Fjern indstillingsværktøj eller skruenøgler, før du tænder for maskinen.** Et værktøj eller en nøgle, der er i en roterende del af maskinen, kan medføre kvæstelser.
- **Undgå unormale kroppsstillinger. Sørg for sikkert fodfæste, og sørg altid for at holde balancen.** På denne måde kan du bedre kontrollere maskinen i uventede situationer.

- **Bær egnet tøj. Bær ikke løstsiddende tøj eller smykker. Hold hår og tøj væk fra bevægelige dele.** Løstsiddende tøj, smykker eller langt hår kan gribes af bevægelige dele.
- **Kan der monteres støvudsugnings- og -opsamlingsanlæg, skal dette tilsluttes og bruges som tilsigtet.** Støvgener mindskes, når der bruges en støvudsugningsanordning.
- **Vær ikke overmodig, og tilsidesæt ikke sikkerhedsforskrifterne for maskinen, også selv om du kender maskinen godt efter megen brug.** Uagtsom håndtering kan lynhurtigt medføre alvorlige kvæstelser.

#### 1.4 Brug og håndtering af den elektriske maskine

- **Pas på ikke at overbelaste maskinen. Brug kun den maskine, der er egnet til arbejdet.** Du arbejder bedre og mere sikkert med den korrekte maskine inden for det angivne ydelsesområde.
- **Brug ikke maskinen med defekte kontakter.** En maskine, der ikke længere kan tændes og slukkes, er farlig og skal repareres.
- **Træk stikket ud af stikdåsen, og/eller fjern batteriet, før du indstiller på maskinen, skifter reservedele eller rydder maskinen væk.** Disse forsigtighedsregler forhindrer, at maskinen startes utilsigtet.
- **Opbevar maskinen, der ikke er i brug, uden for børns rækkevidde. Lad ikke personer bruge maskinen, hvis de ikke har sat sig ind dens brug eller ikke har læst disse anvisninger.** Maskiner udgør en fare, hvis de bruges af uerfarne personer.
- **Plej maskinen og påstiksværktøjet omhyggeligt. Kontroller, om bevægelige dele fungerer som de skal og ikke sidder i klemme, om dele er i stykker eller beskadiget på en sådan måde, at maskinens funktion nedsat. Få beskadigede dele repareret, før maskinen tages i brug.** Mange ulykker har deres årsag i dårligt vedligeholdte maskiner.
- **Hold skærende/klippende værktøjer skarpe og rene.** Omhyggeligt plejede skærende/klippende værktøjer med skarpe skære-/klippekanter går ikke så let fast og er lettere at styre.
- **Brug maskinen, tilbehør, påstiksværktøj osv. i overensstemmelse med anvisningerne. Tag højde for arbejdsforholdene og aktiviteten, der skal udføres.** Der er risiko

for farlige situationer, hvis maskiner bruges til andet end det, de er beregnet til.

- **Sørg for at holde grebene og fladerne tørre, rene og frie for olie og fedt.** Glatte greb og flader hindrer en sikker betjening og kontrol over maskinen i uforudsigelige situationer.
- #### 1.5 Brug og håndtering af den batteridrevne maskine

- **Lad kun batterierne op i opladere, der anbefales af producenten.** Der er fare for brand, hvis en oplader, der kun er egnet til en bestemt type genopladelige batterier, bruges sammen med andre batterier.
  - **Brug kun de dertil beregnede batterier i maskinen.** Der er fare for kvæstelser og brand, hvis der bruges andre batterier.
  - **Hold batterier, der ikke anvendes, på afstand af hæfteklammerne, mønter, nøgler, søm, skruer eller andre mindre metalgenstande, der kan forårsage en direkte forbindelse af polerne.** Der er fare for forbrændinger eller brand, hvis batteriets poler kortsluttes.
  - **Ved forkert anvendelse kan der sive væske ud af batteriet. Undgå al kontakt med væsken. Skyl med vand, hvis der opstår utilsigtet kontakt. Opsøg læge, hvis væsken kommer i øjnene.** Udsivende væske fra et batteri kan medføre hudirritation eller forbrændinger.
  - **Brug ikke beskadigede eller ombyggede batterier.** Beskadigede eller ombyggede batterier kan forholde sig uforudsigeligt og medføre brand, eksplosion eller fare for kvæstelser.
  - **Udsæt ikke et batteri for ild eller for høje temperaturer.** Ild eller temperaturer over 130 °C kan forårsage en eksplosion.
  - **Overhold alle anvisninger til opladning, og oplad aldrig batteriet eller den batteridrevne maskine uden for det temperaturområde, der er angivet i brugsanvisningen.** Forkert opladning eller opladning uden for det tilladte temperaturområde kan ødelægge batteriet og øger risikoen for brand.
- #### 1.6 Service
- **Lad kun kvalificerede fagfolk reparere maskinen og med kun originale reservedele.** På denne måde er der sikkerhed for, at maskinens sikkerhedsfunktioner opretholdes.

- **Udfør aldrig service på beskadigede batterier.** Kun producenten eller et autoriseret kundeværksted må udføre servicen.

## 2 OM DENNE BRUGSANVISNING

- Den tyske udgave er den originale driftsvejledning. Alle andre sprog er oversættelser af den originale driftsvejledning.
- Opbevar denne brugsanvisning, så du altid kan slå op i den, når du har brug for informationer om maskinen.
- Overdrag kun maskinen til andre personer sammen med denne brugsanvisning.
- Læs og overhold sikkerhedsanvisningerne og advarselene i denne brugsanvisning.
- Plænetraktorerne leveres i forskellige udstyrsvarianter. Bemærk, at billederne kan afvige fra originalen. Hvis du har problemer med at forstå beskrivelserne, bedes du henvende dig til et serviceværksted eller producenten.

### 2.1 Symboler på forsiden

Symbol	Betydning
	Læs denne brugsanvisning omhyggeligt, før du tager apparatet i brug. Dette er en forudsætning for, at du kan arbejde sikkert og håndtere apparatet uden forstyrrelser.
	Brugsanvisning
	Håndter li-ion batterier forsigtigt! Overhold især anvisningerne i nærværende brugsanvisning vedrørende transport, opbevaring og bortskaffelse!

### 2.2 Symboler og signalord

**⚠ FARE!** Indikerer en umiddelbar farlig situation, som, hvis den ikke undgås, er livsfarlig eller medfører alvorlige kvæstelser.

**⚠ ADVARSEL!** Indikerer en potentiel farlig situation, som, hvis den ikke undgås, kan være livsfarlig eller medføre alvorlige kvæstelser.

**⚠ FORSIGTIG!** Indikerer en potentiel farlig situation, som, hvis den ikke undgås, kan medføre mindre eller moderate kvæstelser.

**OBS!** Indikerer en situation, som, hvis den ikke undgås, kan medføre tingsskade.

**i BEMÆRK** Specielle anvisninger, der gør dig i stand til at forstå og håndtere maskinen bedre.

## 3 PRODUKTBESKRIVELSE

### 3.1 Tilsigtet brug

Plænetraktoren er beregnet til at klippe private villa- og kolonihaver, der skråner maks. 12° (21 %). Yderligere anvendelser som f.eks. bioklip er kun tilladt, såfremt der anvendes originalt tilbehør og de maksimale belastningsværdier overholdes.

Dette apparat er udelukkende beregnet til privat brug. Enhver anden brug samt ikke godkendte om- eller påbygninger er mod den tilsigtede brug og bevirker, at garantien bortfalder, at overensstemmelsen (CE-mærket) ikke opfyldes, og at fabrikantens ansvar med henblik på skader, der påføres brugeren eller udenforstående, bortfalder.

### 3.2 Forudsigelig forkert brug

Plænetraktoren er ikke fremstillet med henblik på erhvervsmæssig anvendelse i offentlige parker, sportsanlæg eller land- og skovbrug.

**⚠ ADVARSEL! Fare ved overbelastning af plænetraktoren!** Sørg for, ikke at overskride der tilladte stigninger/hældninger. Hvis disse værdier overskrides, er der fare for at overbelaste plænetraktorens bremseydelse med deraf følgende farlige situationer!

**i BEMÆRK** Husk, at plænetraktoren ikke er indregistreret, og at den dermed ikke må køre på offentlige gader og veje!

### 3.3 Restrisici

Der er altid en vis restrisiko mulig, som ikke kan undvikes, selv ved korrekt brug. Maskinens art og udførelse kan medføre følgende mulige farer alt efter brugen:

- Afklippet materiale, jord og små sten kan blive slynget væk.
- Indånding af partikler fra de afskårne grene, når der ikke bæres åndedrætsværn.
- Snitsår, hvis der gribes ind i den roterende kniv.

### 3.4 Sikkerheds- og beskyttelsesanordninger

**⚠ ADVARSEL!** Det er forbundet med fare at fjerne eller manipulere ved beskyttelsesanordninger. Enhver betjening af plænetraktoren er forbudt, hvis beskyttelsesanordningerne er blevet fjernet eller ændret. Defekte beskyttelsesanordninger skal omgående repareres eller udskiftes!

De her anførte sikkerheds- og beskyttelsesanordninger er dele af sikkerhedskonceptet for at undgå farer for brugeren. Plænetraktoren kan som følge af dette sikkerhedskoncept kun startes, når sikkerhedsnøglen drejes om under de følgende betingelser:

- Køremotoren er slået fra.
- Klippeværket er slukket.
- Brugeren sidder på førersædet.
- Køremoduskontakten er stillet til **N** (neutral).

#### Nøgle-drejeafbryder

Plænetraktoren kan kun startes, hvis sikkerhedsnøglen sidder i nøgle-drejeafbryderen og er drejet om til grøn (ON-position) (se kapitel 3.8 "Betjeningslementer (02 – 12)", Side 162).

#### Klippeværkskontakt

Klippeværkskontakten sikrer, at plænetraktoren kun kan tilsluttes, når klippeværket er slået fra (se kapitel 5.6.1 "Kontrol af klippeværkskontakten", Side 166).

#### Sædekontakt

Sædekontakten sikrer, at plænetraktoren ikke kan tilsluttes eller at motorerne til kørslen og til klippeværket slås fra, når der ikke er personer på førersædet (se kapitel 5.6.2 "Kontrol af sædekontakten", Side 166).

Dette sikkerhedskoncept udvides med den adfærd, der beskrives i det følgende afsnit "Kontakt til græsopsamlingsbeholder" for klippemotorerne.

#### Kontakt til græsopsamlingsbeholder

Kontakten til græsopsamlingsbeholderen sikrer:

- at klippeværksmotorerne ikke kan tilsluttes, hvis græsopsamlingsbeholderen ikke er korrekt isat.
- at klippemotorerne slår fra, når græsopsamlingsbeholderen ikke er sat korrekt i og klippeværket er slået til.

Kontrol af kontakten: se kapitel 5.6.3 "Kontrol af kontakten til græsopsamlingsbeholderen", Side 167.

### Klippekjoldets hus

Klippekjoldets hus hindrer kontakten med knive samt at ting kan slynges væk, f.eks. sten (se kapitel 5.6.4 "Udfør en synskontrol af klippekjoldet", Side 167).

### 3.5 Symboler på apparatet

#### 3.5.1 Sikkerhedssymboler

Symbol	Betydning
	Generelt advarselssymbol. Vær særligt forsigtig under håndteringen!
	Fare for personskader ved udslyngede genstande!
	Mens der klippes, skal alle andre, særligt børn og dyr, holdes væk fra arbejdsområdet.
	Læs betjeningsvejledningen før brug!
	Vent, indtil klippeværket står helt stille, før det berøres. Klippeværket har efterløb og kan forårsage alvorlige kvæstelser.
	Fare for elektrisk stød ved berøring af strømførende dele! Hold fleksible strømkabler væk fra klippeværket eller andre bevægelige maskindele.
	Hold hænder og fødder væk fra skæreværket!
	Sluk for maskinen og træk sikkerhedsnøglen ud før vedligeholdelses- og reparationsarbejder!

Symbol	Betydning
	Brug ikke maskinen i regnvejr eller på våde plæner! Lad ikke maskinen stå udenfor!
	Sprøjt ikke vand på maskinen!
	Tag ikke passagerer med!
	Kør aldrig på arealer, der skråner mere end 12° (hældning på 21 %)!
	Plænetraktoren og klippeværket må ikke vaskes af med en haveslange eller en højtryksrensler!
	Bær øjenbeskyttelse og høreværn!

Symbol	Betydning
	Stands maskinen med det samme, når andre personer opholder sig i nærheden!
Vær særligt forsigtig under bagdukørsel!	
	Hold hænder og fødder væk fra klippeværket!

### 3.5.2 Betjeningsymbol

Symbol	Betydning
	Fare for kollisioner under bagdukørsel! Se dig godt for bagud!
	Juster græsopsamlingsbeholderen nøjagtigt, når den sættes i!
	Kørepedal
	Bremsepedal
	Parkeringsbremsearm til bremsepedal
	Ladebøsning
	Drej ladestikket til med uret, når det er sat i.

### 3.6 Leveringsomfang

Leveringsomfanget omfatter de her oplyste komponenter. Kontroller, at alle komponenter er vedlagt:

- Plænetraktor med græsopsamlingsbeholder
- Bioklip i plænetraktor
- Oplader med ladekabel og 2 strømkabler (EU, UK)
- Brugsanvisning

### 3.7 Produktoversigt (01)

Pos.	Komponent
1	Forhjul, styret
2	Støddæmper

Pos.	Komponent
3	Forlygter
4	Bremsepedal
5	Parkeringsbremsearm til bremsepedal
6	Kørepedal
7	Rat
8	Indstillingsgreb til klippehøjde
9	Betjeningsfelt
10	Førersæde
11	Forreste greb på græsopsamlingsbeholder
12	Bagerste greb på græsopsamlingsbeholder
13	Græsopsamlingsbeholderens teleskopgreb
14	Græsopsamlingsbeholder
15	Baghjul, drevet
16	Klippeskjold
17	Bioklip
18	Ladebøsning
19	Oplader med ladekabel og 2 strømkabler (EU, UK)

### 3.8 Betjeningslementer (02 – 12)

#### Betjeningsfelt (02)

Pos.	Betjeningslement
1	Tryk-/trækkontakt til klippeværk
2	Tast RMO (se nedenfor)
3	Tast LED (se nedenfor)
4	Tast CCS (se nedenfor)
5	Køremoduskontakt
6	Central statusmelding
7	Nøgleafbryder

#### Tryk-/trækkontakt til klippeværk (03)

Pos.	Beskrivelse
1	Tryk-/trækkontakt til klippeværk

Pos.	Beskrivelse
a	Tryk kontakten ned: Slå klippeværket fra.
b	Vip kontakten op: Tilslut klippeværket.

#### Tast RMO, LED, CCS (04)

Pos.	Beskrivelse
2	<b>RMO:</b> Tænd/sluk for klipping ved bagudkørsel (RMO: Reverse Mowing Mode).
3	<b>LED:</b> Tænd/sluk for lygterne (LED: Light-Emitting Diode).
4	<b>CCS:</b> Tilslut konstant hastighed (CCS: Cruise Control System).

#### Køremoduskontakt (05)

Pos.	Beskrivelse
1	Køremoduskontakt
2	LED: Lyser, når køremodus F er tilsluttet.
3	Køremodus <b>F:</b> Fremadkørsel (F: Forward).
4	Køremodus <b>N:</b> Plænetraktor er standset (N: Neutral).
5	Køremodus <b>R:</b> Bagudkørsel (R: Reverse).

#### Central statusmelding (06)

Når plænetraktoren er klar til kørsel, lyser alle fire driftsmeldinger (06/1) til (06/4).

Pos.	Indikering	lyser	lyser ikke
1	Parkeringsbremsearm til bremsepedal	Bremsepedal slækket	Bremsepedal trådt ned
2	Klippeværket	Klippeværket er slukket.	Klippeværket er tændt.
3	Græsopsamlingsbeholder	Beholder lukket	Beholder vippet eller ikke sat korrekt i.
4	Niveauindikator	Beholder tom	Beholder fuld



Pos.	Indikering
5	Hastighed venstre klippemotor i [O/min]
6	Visning af batteriets ladetilstand
7	Køremodus F, N eller R (se oven over)
8	Plænetraktorens samlede brugstid i [h]
9	Hastighed højre klippemotor i [O/min]

### Nøgle-drejeafbryder (07)

Pos.	Beskrivelse
1	Sikkerhedsnøgle
2	Nøgle-drejeafbryder
3	Rød (OFF-position): Strøm slået fra.
4	Grøn (ON-position): Strøm slået til.

### Parkeringsbremsearm til bremsepedal (08)

Pos.	Beskrivelse
1	Parkeringsbremsearm til bremsepedal
a	Tryk opefter: Spænd bremsepedal, dvs. plænetraktor er standset.
b	Tryk nedefter: Slæk bremsepedal.

### Bremsepedal (09)

Pos.	Beskrivelse
1	Bremsepedal, til venstre på plænetraktor

### Kørepedal (10)

Pos.	Beskrivelse
1	Kørepedal, til højre på plænetraktor

### Indstillingsgreb til klippehøjde (11)

Pos.	Beskrivelse
1	Indstillingsgreb til klippehøjde
a	Bevæg grebet mod siden for at lade det gå i hak eller blive løsnet.
b	Tryk grebet op eller ned til indstilling af klippehøjde (10 trin).

### Græsopsamlingsbeholderens teleskopgreb (12)

Pos.	Beskrivelse
1	Græsopsamlingsbeholderens teleskopgreb
a	Træk grebet ud.
b	Tryk grebet fremefter for at tømme.

## 4 SIKKERHEDSANVISNINGER

### 4.1 Sikkerhedsanvisninger til plænetraktoren

#### Øvelse

- Læs brugsanvisningen omhyggeligt igennem. Sæt dig ind i komponenternes funktion samt maskinens korrekte brug.
- Lad ikke børn eller uvedkommende, der ikke har læst brugsanvisningen, bruge plæneklipperen.
  - Børn og unge skal holdes under opsyn, så de ikke leger med maskinen.
  - Rengøring og vedligeholdelse må ikke udføres af børn.
  - Lokale bestemmelser fastlægger muligvis brugerens mindstealder.
- Klip aldrig, når andre - særligt personer og dyr - er i nærheden. Hold uvedkommende væk fra fareområdet.
- Husk på, at du som bruger er ansvarlig for ulykker, der involverer andre personer samt disses ejendom.

#### Forberedende forholdsregler

- Brug altid solidt fodtøj og lange bukser, når du bruger maskinen. Brug ikke maskinen, hvis du ikke har sko på eller kun har lette sandaler på. Undgå løsthængende tøj eller tøj med snører eller seler.
- Kontroller terrænet, hvorpå maskinen skal bruges, og fjern alle ting, som maskinen kan gribe fat i og slynge bort (f.eks. sten, legetøj, grene, tråd).
- Kontrollér, om knivene, boltene og selve skæremodulet er slidt eller beskadiget, før maskinen bruges. Slidte eller beskadigede knive og bolte må kun udskiftes i sæt for at undgå ubalance. Slidte eller beskadigede skilte skal udskiftes.

## Håndtering

- Klip ikke eller kun forsigtigt i svært tilgængeligt terræn, hvor plænetraktoren kan være, som f.eks. på skråninger, i nærheden af grøfter eller buskader, ved damme eller affaldsbunker.
- Klip ikke græs på skråninger med en hældning, som overskrider hældningen, der er anført i de tekniske data. Kør aldrig på tværs af en skråning.
- Vær meget forsigtig, når du ændrer køreretningen på skråninger.
- Overhold de lokale, kommunale bestemmelser for brugstider.
- Slå kun græs i dagslys eller med god kunstig belysning.
- Brug ikke maskinen i dårligt vejr, især i regn- eller tordenvejr. Der er ingen beskyttelse mod lynnedslag!
- Brug aldrig maskinen, hvis beskyttelsesudstyr eller beskyttelsesgitter er beskadiget samt hvis udstyret ikke er monteret, f.eks. preplade og/eller græsopsamler. Beskadede beskyttelsesudstyr og -afskærmninger skal udskiftes, manglende beskyttelsesudstyr og -afskærmninger skal monteres korrekt.
- Før aldrig hænder eller fødder ind under de roterende dele.
- Der må ikke medtages passagerer på maskinen.
- Brug ikke maskinen i vådt græs. Vådt græs klumper sammen og kan tilstoppe klippeværket og udkastkanalen.
- Sluk klippeværket og løft det til den maksimale position for at undgå skader, når der skal køres hen over områder, der ikke skal klippes og som er fyldt med sten eller som er ujævne.
- Træk parkeringsbremsen, før plænetraktoren forlades eller når den skal parkeres, så den ikke kan rulle væk.
- Sluk for plænetraktoren, og træk sikkerhedsnøglen ud. Kontrollér, at alle roterende dele er standset helt:
  - når du forlader plænetraktoren,
  - før du fjerner blokeringer eller tilstopninger i udkastkanalen,
  - inden du kontrollerer plænetraktoren, rengør eller udfører arbejder på den,
  - hvis maskinen har ramt et fremmedlegeme. Se efter beskadigelser på plænetrak-

toren, og udfør de nødvendige reparationer, før du starter den igen for at bruge den.

- Begynder plænetraktoren at vibrere meget, skal den kontrolleres med det samme:
  - Led efter skader.
  - Reparer de beskadigede dele.
  - Sørg for, at alle møtrikker, bolte og skruer er spændt til.

## Vedligeholdelse, opbevaring og transport

- Producenten eller et af producentens servicesteder skal udføre reparationer på maskinen.
- Sørg for, at alle møtrikker, bolte og skruer er spændt fast og at maskinen er i en sikker arbejdstilstand.
- Kontrollér jævnligt græsopsamleren for slid eller funktionsdygtighed.
- Udskift slidte eller beskadigede dele af hensyn til sikkerheden.
- Du skal være opmærksom på, at på maskiner med flere knive medfører en knivs bevægelse at de andre knive også kan rotere.
- Du skal være opmærksom på, at knivene også kan rotere under deres vedligeholdelse, selv om spændingen er slået fra.
- Udskift slidte eller beskadigede dele af hensyn til sikkerheden. Brug kun originale reservedele og originalt tilbehør.
- Plænetraktoren er ikke indregistreret og må ikke køre på offentlige gader og veje.
- Denne plænetraktor må ikke bugseres. Brug et egnet køretøj, hvis plænetraktoren skal transporteres på offentlige gader og veje.
- Plænetraktoren kan forårsage svære kvæstelser pga. sin egenvægt. Når plænetraktoren læsses af eller på et køretøj eller anhænger med henblik på transport, skal der udvises særlig forsigtighed.

## 4.2 Sikkerhedsanvisninger for batteriet

Dette afsnit indeholder alle de grundlæggende sikkerhedsanvisninger, som skal overholdes ved batteriets anvendelse. Læs disse anvisninger!

- Oplad batteriet helt, inden det bruges første gang, og brug altid den hertil beregnede oplader. Følg anvisningerne i denne brugsanvisning, når du oplader batteriet.
- Brug ikke batteriet i eksplosions- og brandfarlige omgivelser.
- Udsæt ikke batteriet for vand og fugt ved anvendelse af maskinen.

- Beskyt batteriet mod varme, olie og ild, så det ikke beskadiges, og der ikke kommer dampe og elektrolytvæske ud. Der er fare for eksplosion!
- Åbn, demonter eller adskil ikke batteriet. Der er fare for elektrisk stød og kortslutning.
- Hvis batteriet bruges forkert og er beskadiget, kan der komme dampe og elektrolytvæske ud. Udluft rummet godt, og opsøg læge ved symptomer.  
Ved kontakt med elektrolytvæske skal du vaske kontaktstedet grundigt og straks skylle øjnene grundigt. Gå derefter til lægen.

### 4.3 Sikkerhedsanvisninger for oplader

Dette afsnit indeholder alle grundlæggende sikkerhedsanvisninger og advarsler, som skal overholdes ved brug af opladeren. Læs disse anvisninger!

- Brug kun opladeren som tilsigtet, dvs. til opladning af det pågældende batteri. Oplad kun originale batterier fra AL-KO med opladeren.
- Kontroller hele opladeren, især strømkablet for beskadigelse, før opladeren anvendes. Maskinen må kun bruges i perfekt tilstand.
- Brug ikke opladeren i eksplosive samt brandfarlige miljøer.
- Brug kun opladeren inden døre, og udsæt det ikke for væde og fugt.
- Dæk ikke opladeren til under opladningen.
- Før du tilslutter opladeren, skal du kontrollere, at den netspænding, som er nævnt under tekniske data, er tilgængelig.
- Strømkablet må kun bruges til at tilslutte opladeren og ikke til andre formål. Bær ikke opladeren i strømkablet, og træk ikke netstikket ud af stikdåsen ved at trække i strømkablet.
- Beskyt strømkablet mod varme, olie og skarpe kanter, så det ikke beskadiges.
- Åbn ikke opladeren. Der er fare for elektrisk stød og kortslutning.
- For din egen sikkerheds skyld må du kun lade kvalificerede fagfolk, der bruger originale reservedele, reparere opladeren.
- En oplader, der ikke bruges, skal opbevares på et tørt sted og i et aflåst rum. Uautoriserede personer og børn må ikke have adgang til opladeren.

## 5 IBRUGTAGNING

### 5.1 Udpakning af plænetraktor (13, 14)

Plænetraktoren leveres indpakket i en trækasse. Udpakningen skal ske på en plan og fast flade med tilstrækkelig plads til håndtering af plænetraktoren og emballagen. Brug kun egnet værktøj til arbejderne.

**⚠ ADVARSEL! Fare for kvæstelser eller skader på klippeværket!** Tages plænetraktoren ukorrekt ned fra pallen, kan personer komme til skade og plænetraktorens klippeværk kan blive beskadiget.

- Aflæs plænetraktoren således, som det beskrives i de følgende trin.

1. Tag forsigtigt dæksel og sidevægge (13/1) af pallens bund (13/2).
2. Fjern folien.
3. Løft græsopsamlingsbeholderen (13/3) af.
4. Fjern tilbehørsdelene (13/4).
5. Fjern folierne.
6. Kontrollér leveringsomfanget (se *kapitel 3.6 "Leveringsomfang"*, Side 161).
7. Fjern den bageste transportsikring (14/1) samt forreste transportsikringer (14/2).
8. Placer en rampe med egnet bredde, skridsikker overflade og tilstrækkelig styrke tæt på pallens bund.
9. Før klippekjoldet i øverste position (se *kapitel 6.6 "Indstilling af klippehøjde"*, Side 167).
10. Slæk parkeringsbremsen (se *kapitel 6.3 "Træk/slæk parkeringsbremsen"*, Side 167).
11. Rul plænetraktoren forsigtig ned fra pallen ved hjælp af rampen, vær to om arbejdet.
12. Træk parkeringsbremsen (se *kapitel 6.3 "Træk/slæk parkeringsbremsen"*, Side 167).

### 5.2 Fjernelse af bioklip (15)

Bioklipper er blevet monteret på plænetraktoren til transporten. For at kunne bruge plænetraktoren med græsopsamlingsbeholder, skal bioklipper tages af.

1. Løsn fjedrene (15/1) og (15/2).
2. Træk bioklipper ud af udkastkanalen med grebet (15/3) (15/a).

### 5.3 Isætning og udtagning af græsopsamlingsbeholder (16, 17)

#### Montering af græsopsamlingsbeholderen

1. Sæt græsopsamlingsbeholderen vippet ind i de to kroge (16/1, 16/2) på plænetraktoren

(17/a). Tag om græsopsamlingsbeholderen i det forreste greb (17/1) og i det bageste greb (17/2).

**Bemærk:** Græsopsamlingsbeholderen skal sættes symmetrisk på plads.

- Vip græsopsamlingsbeholderen ned (17/b), indtil den ligger an mod og går i hak i plænetraktoren.
- Kontroller, om græsopsamlingsbeholderen sidder som den skal.

### Aftagning af græsopsamlingsbeholder

Gå frem i omvendt rækkefølge for at fjerne græsopsamlingsbeholderen.

### 5.4 Kontrol af dæktryk (18)

Et korrekt dæktryk er meget vigtigt for et korrekt siddende klippedæk og dermed også for en jævnt klippet græsplæne.

- Kontrollér regelmæssigt dæktrykket (se de tekniske data).
- Er dæktrykket for lavt: Pump dækkene op med en almindelig fodluftpumpe.

**f BEMÆRK** 1 PSI = 0,07 bar.

### 5.5 Opladning af batteri (19 – 21)

**f BEMÆRK** Oplad batteriet helt, inden maskinen bruges første gang. Batteriet kan oplades efter behag i alle ladetilstande.

Oplad batteriet første gang uafbrudt i 12 til 15 timer, så det får den fulde kapacitet. Omgivelses-temperaturen skal ligge mellem 0 og 40° C.

Ladetilstandsviseren (06/6) til batteriet ses på den centrale statusmelding (06).

**OBS! Fare for kortslutning.** Et kortslettet åbent ladestik kan medføre brand.

- Overhold de anførte fremgangsmåder til at starte og stoppe opladningen.

### Start opladning

- Kør plænetraktoren hen til en stikdåse og stop her.
- Drej sikkerhedsnøglen om til rød (OFF-position).
- Klap ladebøsningens (19/2) afdækning (19/1) op.
- Stik ladestikket med udløserknappen (20/1) op efter ind i ladebøsningen (20/a).
- Drej ladestikket fast med uret (20/b).
- Sæt opladerens stik ind i kontakten. Opladningen starter.

### LED på oplader

- LED'en lyser rødt: Batteri endnu ikke ladet helt op.
- LED'en lyser grønt: Batteriet er fuldt opladet.

### Afslut opladning

- Træk opladerens stik ud af stikdåsen.
- Skub ladestikkets udløserknap (21/1) tilbage (21/a).
- Drej ladestikket mod uret (21/b) og træk det ud (21/c).

### 5.6 Kontrol af sikkerheds- og beskyttelsesanordninger

Kontrollér altid sikkerheds- og beskyttelsesanordningerne, før plænetraktoren startes.

Udfør alle kontroltrin på et jævnt underlag, så plænetraktoren ikke ruller utilsigtet.

**⚠ ADVARSEL! Fare ved kontrol af sikkerhedsanordningerne!** Sikkerhedsanordningerne må kun kontrolleres fra førersædet, og kun når der ikke er andre personer eller dyr i nærheden!

Sikkerheds- og beskyttelsesanordningernes funktion: se *kapitel 3.4 "Sikkerheds- og beskyttelsesanordninger"*, Side 160.

#### 5.6.1 Kontrol af klippeværkskontakten

*Forudsætninger:* Køremotoren er slået fra og parkeringsbremsen er trukket.

- Sæt dig på førersædet.
- Træk tryk-/trækkkontakten (03/1) op for at starte klippeværket.
- Sæt køremoduskontakten (05/1) på **N**.
- Drej sikkerhedsnøglen (07/1) mod grøn (ON-position).

**f BEMÆRK** Motorerne til kørslen og klippeværket må ikke starte!

#### 5.6.2 Kontrol af sædekkontakten

*Forudsætninger:* Køremotoren er slået fra og parkeringsbremsen er trukket.

- Sæt dig på førersædet.
- Træk tryk-/trækkkontakten (03/1) ned for at slukke klippeværket.
- Sæt køremoduskontakten (05/1) på **N**.
- Drej sikkerhedsnøglen (07/1) mod **grøn** (ON-position).
- Træd på bremsepedalen (09/1) og slip igen for at slække parkeringsbremsen.
- Træk tryk-/trækkkontakten (03/1) op for at starte klippeværket.

7. Aflast sædet ved at rejse dig, men stig ikke af!

**BEMÆRK** Motorene til kørslen og klippeværket skal koble fra!

### 5.6.3 Kontrol af kontakten til græsopsamlingsbeholderen

*Forudsætninger:* Køremotoren er slået fra og parkeringsbremsen er trukket.

1. Sæt dig på førersædet.
2. Træk tryk-/trækkontakten (03/1) ned for at slukke klippeværket.
3. Sæt køremoduskontakten (05/1) på **N**.
4. Drej sikkerhedsnøglen (07/1) mod **grøn** (ON-position).
5. Træd på bremsepedalen (09/1) og slip igen for at slække parkeringsbremsen.
6. Træk tryk-/trækkontakten (03/1) op for at starte klippeværket.
7. Løft den tomme græsopsamlingsbeholder en smule.

**BEMÆRK** Motorene til klippeværket skal koble fra!

### 5.6.4 Udfør en synskontrol af klippekjoldet

Kontrollér, om klippekjoldets hus er uden skader og dermed ikke giver mulighed for berøring af knivene. Opsøg kundeservicens værksted i tilfælde af skader.

## 6 BETJENING

### 6.1 Indstilling af førersæde (22)

For at forbedre siddekomforten kan førersædet (22/1) skubbes frem eller tilbage.

1. Tryk udløsergrebet (22/2) mod venstre (22/a).
2. Skub førersædet frem eller tilbage (22/b).
3. Slip udløsergrebet i den nye position for at låse det.

### 6.2 Isætning af bioklip (23, 24)

1. Tag græsopsamlingsbeholderen af (se *kapitel 5.3 "Isætning og udtagning af græsopsamlingsbeholder (16, 17)", Side 165*).
2. Skub bioklippen (23/1) helt ind i udkastskakten (23/2) (23/a).
3. Sæt fjedrene (24/1) ind i venstre krog (24/2).
4. Sæt fjedrene (24/3) ind i højre krog (24/4).
5. Monter græsopsamlingsbeholderen igen.

### 6.3 Træk/slæk parkeringsbremsen

#### Træk parkeringsbremsen

1. Træd bremsepedal (09/1) helt ned, og hold.
2. Tryk parkeringsbremsearmen (08/1) op.
3. Slip bremsepedalen.

#### Slæk parkeringsbremsen

1. Træd bremsepedalen (09/1) ned.

### 6.4 Start og stop plænetraktoren

#### Start plænetraktoren

1. Sæt dig på førersædet.
2. Træk tryk-/trækkontakten (03/1) ned for at slukke klippeværket.
3. Sæt køremoduskontakten (05/1) på **N** (neutral).
4. Drej sikkerhedsnøglen (07/1) mod **grøn** (ON-position).
5. Sæt køremoduskontakten (05/1) på **F** (frem) eller **R** (tilbage).
6. Træd langsomt kørepedalen (10/1) ned, indtil den ønskede kørehastighed er nået.

#### Stop plænetraktoren

1. Træd bremsepedal (09/1) ned og hold, indtil maskinen er standset.
2. Sæt køremoduskontakten (05/1) på **N** (neutral).
3. Træk parkeringsbremsearmen (08/1) helt op for at udløse parkeringsbremsen.
4. Slip bremsepedalen.
5. Drej sikkerhedsnøglen (07/1) om til **rød** (OFF-position).
6. Stig først derefter af førersædet.

### 6.5 Tænd og sluk for klippeværket

*Forudsætninger:* Plænetraktoren blev startet og køremoduskontakten (05/1) står på **N** (neutral) eller **F** (frem).

#### Tilslutning af klippeværk

1. Træk tryk-/trækkontakten (03/1) op.

#### Frakobling af klippeværk

1. Tryk tryk-/trækkontakten (03/1) ned.

### 6.6 Indstilling af klippehøjde

1. Træk indstillingsgrebet (11/1) til klippehøjden mod førersædet, så det går ud af hak.

2. Bevæg indstillingsgrebet i trin for at indstille klippehøjden (klippehøjder: se de tekniske data):
  - Ned: lavere klippehøjde.
  - Op: højere klippehøjde.
3. Tryk indstillingsgrebet ned, til det går i hak.

**f BEMÆRK** Lad grebet gå i hak i den stilling, der ønskes, så klippeværket tilspændes og ikke kan bevæge sig utilsigtet.

## 6.7 Kørsel med konstant hastighed

### Tilslutning af konstant hastighed

1. Træd kørepædalen (10/1) ned, indtil den ønskede kørehastighed er nået.
2. Tryk på knappen CCS (04/1).
3. Træk fodene væk fra pedalen. Plænetraktoren kører med konstant hastighed.

### Slukning af konstant hastighed

- Træd bremsepædalen (09/1) ned.  
ELLER:
- Træd kørepædalen (10/1) ned.  
ELLER:
- Tryk på knappen CCS (04/1).

## 6.8 Klipping ved bagudkørsel

**⚠ ADVARSEL!** Fare for ulykker ved klipping i bakkørsel! Fare for kollisioner med personer eller ting, der er bag plænetraktoren. Der er fare for alvorlige kvæstelser.

- Når du klipper i bakkørsel, skal du se dig godt for bagud.
- Klip kun i bakkørsel, hvis det er nødvendigt!

*Fordsætninger:* Plænetraktoren blev startet og køremoduskontakten (05/1) står på **F** (frem).

### Aktivering af klipping ved bagudkørsel

1. Træk tryk-/trækkkontakten (03/1) op for at starte klippeværket.
2. Indstil klippehøjden (se *kapitel 6.6 "Indstilling af klippehøjde"*, Side 167).
3. Tryk på knappen RMO (04/2).
4. Stil køremoduskontakten (05/1) på **R** (bagudkørsel).
5. Træd langsomt kørepædalen (10/1) ned, indtil den ønskede kørehastighed er nået. Vær særlig opmærksom på omgivelserne bagtil.

## Slukning af klipping ved bagudkørsel

- Når du igen ønsker at køre fremefter: Stil køremoduskontakten på **F** (frem).  
ELLER:
- Når du igen vil køre bagud med frakoblet klippeværk: Tryk tryk-/trækkkontakten (03/1) ned.

## 6.9 Tømning af græsopsamlingsbeholderen

**f BEMÆRK** Når græsopsamlingsbeholderen er fuld, lyder der et akustisk signal. Nu er det på høje tid at tømme beholderen.

Plænetraktoren har en manuel betjent græsopsamlingsbeholder med teleskoparm.

- Græsopsamlingsbeholderen kan tømmes fra førersædet.
  - Hvis græsopsamlingsbeholderen klappes op eller tages af, mens klippeværket er slået til, slår klippeværket automatisk fra.
  - Hvis græsopsamlingsbeholderen ikke er sat ordentligt i, kan klippeværket ikke tilsluttes.
1. Træk teleskoparmen (12/1) ud af græsopsamlingsbeholderen.
  2. Tryk teleskoparmen fremefter for at åbne græsopsamlingsbeholderen. Afklippet falder ud.
  3. Tryk teleskoparmen bagud, indtil græsopsamlingsbeholderen går i hak.

## 6.10 Tænd og sluk lygter

1. Tryk knappen LED (04/3) ned for at tænde for lyset.
2. Tryk knappen LED igen ned for at slukke for lyset.

# 7 ARBEJDSMÅDE OG ARBEJDSSTENIK

## 7.1 Klippeinterval

Tag hensyn til, at græsset vokser forskelligt på forskellige tidspunkter. Det anbefales at vælge et kortere klippeinterval i begyndelsen af foråret. Sæt klippeintervallet op, når græsvæksten aftager i løbet af året.

## 7.2 Slåning af højt græs

Når græsset er blevet længere end sædvanligt, eller hvis det er fugtigt, skal du slå plænen med en højere indstilling af klippehøjden. Slå derpå plænen igen med den lavere, normale indstilling.

## 7.3 Bioklip

For at opnå et optimalt resultat af bioklipningen bør plænen slås regelmæssigt (ca. 1 til 2 gange

om ugen). I den forbindelse skal der klippes 1/3 af græsset, f.eks. ved 6 cm klippes der 2 cm af højden. På den måde indarbejdes afklippet ordentligt i græsplænen.

## 8 SERVICE OG VEDLIGEHOVELSE

**⚠ ADVARSEL! Fare for snitsår.** Der er fare for snitsår, hvis de skarpe, bevægende dele samt skæreværktøjet berøres.

- Sluk altid for maskinen, før vedligeholdelse, pleje og rengøring udføres. Træk sikkerhedsnøglen ud!
- Bær altid handsker under vedligeholdelse, pleje samt rengøring af maskinen.

Aktivitet	Før brug	Efter brug	Før opbevaring
Kontrollér bremsér (prøvebremsning på lige strækning).	X		
Kontrollér dæktryk.	X		
Kontrollér klippekni ven.	X		
Kontrollér for løse dele.	X		
Rengør plænetraktoren.		X	X

### 8.2 Rengøring af plænetraktoren

Plænetraktoren skal rengøres med jævne mellemrum. Dermed opnås den optimale funktion og en lang levetid. Rengør plænetraktoren for fastsiddende snavs hver gang, den har været i brug.

**OBS! Skader hvis vand trænger ind!** Vand i de elektriske og elektroniske komponenter medfører kortslutning og skader. Vand i de mekaniske komponenter fjerner fedtstof og kan medføre skader.

- Undgå at der trænger vand ind i maskinens elektrisk/elektronik under rengøringen!
- Brug især ingen højtryksrensere eller haveslange!

#### 8.2.1 Aftagning af græsopsamlingsbeholderen og rengøring

Tøm græsopsamlingsbeholderen før rengøringen (se kapitel 6.9 "Tømning af græsopsamlingsbeholderen", Side 168). En fuld græsopsamlingsbeholder er for tung til at den kan tages sikkert af.

1. Tag græsopsamlingsbeholderen af.
2. Vask af både indvendigt og udvendigt med en vandslange.

### 8.1 Vedligeholdelsesplan

Brugeren må selv udføre følgende arbejdsstrin. Alt andet vedligeholdelses-, service- og reparationsarbejde skal udføres af et autoriseret serviceværksted.

**ⓘ BEMÆRK** Det kan være påkrævet at følge kortere vedligeholdelsesintervaller end intervallerne i ovenstående tabel, hvis maskinen belastes hårdt eller ved høje temperaturer.

3. Skrab forsigtigt fastsiddende snavs af, f.eks. med en børste.

**Bemærk:** Hvis græsopsamlingsbeholderen er af stof, må stoffet ikke blive beskadiget.

4. Monter græsopsamlingsbeholderen igen.

#### 8.2.2 Rengøring af området omkring huset og betjenings-elementer

Brug en klud, en fejekost, en lang pensel eller lignende for at fjerne snavs og græsrester.

#### 8.2.3 Rengøring af udkastkanal

En regelmæssig rengøring af udkastkanalen sikrer, at klippehøjden fortsat er let at indstille.

#### 8.2.4 Rengøring af klippeskjold

##### Forberedelse

1. Sluk for plænetraktoren og træk sikkerhedsnøglen ud!
2. Tag græsopsamlingsbeholderen af.
3. Få en anden person til at hjælpe dig med at stille plænetraktoren om på bagenden. Sørg for at den ikke kan vælte.

##### Rengøring

1. Brug beskyttelseshandsker og grib ikke ind i knivene for at gøre rent.



2. Rengør klippeskjoldet med en håndfejekost, en børste eller et stykke træg.

### 8.3 Kontrol af knive

Sørg for, at knivene er skarpe i hele græsslåningssæsonen for at undgå, at græsstråene rives af og fragmenteres. Afrevne græsstrå bliver brune i kanten. Dermed forringes væksten, og plærens modtagelighed over for sygdomme stiger.

- Kontrollér altid efter brug, at knivene er skarpe, og om de viser tegn på slitage eller skader! Opsøg evt. fabrikantens serviceværksted.
- Skal knivene udskiftes, må der kun bruges originale reservedknive (liste over originale reservedknive: se de tekniske data). Bruges der

ikke originale reservedele, bortfalder garantien. Disse dele kan ødelægge plænetraktoren samt medføre alvorlige kvæstelser.

## 9 HJÆLP VED FEJL

**⚠ FORSIGTIG!** Fare for kvæstelser. Skarpe samt bevægelige maskindele kan medføre kvæstelser.

- Bær altid handsker under vedligeholdelse, pleje samt rengøring af maskinen!

### 9.1 Fejltabel

**i BEMÆRK** Henvend dig til vores kundeservice ved forstyrrelser, der ikke er anført i denne tabel, eller som du ikke selv kan afhjælpe.

Fejl	Mulig årsag	Afhjælpning
<b>Ingen strøm</b>		
	Sædekontakt slået fra eller defekt	Sæt dig på sædet. Få repareret.*
	Køremoduskontakt eller nøgleafbryder defekt	Få repareret.*
	Styreenhed til kørsel frem og tilbage defekt	Få repareret.*
	Kabelbundternes stik er løse, snavsede eller defekte	Få repareret.*
	Græsopsamlingsbeholder ikke isat.	Sæt græsopsamlingsbeholderen på plads.
	Græsopsamlingsbeholder ikke i korrekt position	Kontrollér og korriger græsopsamlingsbeholderens position.
<b>Plænetraktoren kører ikke.</b>		
	Køremoduskontakt står på <b>N</b> (neutral).	Sæt køremoduskontakten på <b>F</b> (frem) eller <b>R</b> (tilbage).
	Parkeringsbremse trukket.	Slæk parkeringsbremsen.
	Foden er på bremsepedalen.	Slip bremsepedalen.
	Foden er på kørepedalen.	Slip kørepedalen.
	Klippemotor blokeret.	Vent 5 sekunder, indtil styringen frigiver klippemotoren. ELLER: Sluk for plænetraktoren, fjern derefter snavs i klippeværket.
	Køremotor blokeret.	Fjern snavs og blokeringer.
	Batteriniveau for lavt	Oplad batteriet.



Fejl	Mulig årsag	Afhjælpning
	Bremsepedal eller kørepedal defekt	Udfør en selvtest.** Hvis defekt, få repareret.*
	Køremoduskontakt defekt	Udfør en selvtest.** Hvis defekt, få repareret.*
	Styreenhed til kørsel frem og tilbage defekt	Udfør en selvtest.** Hvis defekt, få repareret.*
	Kabelbundternes stik er løse, snavsede eller defekte	Få repareret.*
<b>Klippeværksmotorer starter ikke.</b>		
	Køremoduskontakt står på <b>R</b> (bagudkørsel).	Sæt køremoduskontakten på <b>F</b> (frem) eller <b>N</b> (neutral). ELLER: Tryk på knappen RMO.
	Klippemotor blokeret.	Sluk for plænetraktoren, fjern derefter snavs i klippeværket.
	Batteriniveau for lavt	Oplad batteriet.
	Styreenhed til kørsel frem og tilbage defekt	Udfør en selvtest.** Hvis defekt, få repareret.*
	Kabelbundternes stik er løse, snavsede eller defekte	Få repareret.*
	Klippemotor defekt	Udfør en selvtest.** Hvis defekt, få repareret.*
<b>Plænetraktor fungerer ikke.</b>		
	Styreenhed til kørsel frem og tilbage defekt Køremotor eller klippemotorer defekt	Udfør flere gange: Sluk for plænetraktoren, og start den igen efter 5 sekunder. Hvis defekt, få repareret.*
	Batteri defekt	Udskift batteriet.*
<b>Plænetraktoren vibrerer kraftigt.</b>		
	Kniv væk.	Få repareret.*
	Kniv ikke afbalanceret.	Få den afbalanceret.*
	Knivholder skæv.	Få repareret.*
<b>Klippemotorenes ydelse forringes.</b>		
	For højt eller for fugtigt græs.	Justér klippehøjden; sørg for frirum til klippeværket ved at bakke en smule.
	Udkastkanal/klippeskjold tilstoppet.	Rengør udkastkanal/klippeskjold. Sluk for plænetraktoren og træk sikkerhedsnøglen ud!
	Klippekniv meget slidt.	Udskift klippeknive.*

Fejl	Mulig årsag	Afhjælpning
	Kørehastigheden for høj.	Sænk kørehastigheden.
<b>Uren klipning</b>		
	Klippekniive slidte, stumpe.	Udskift klippekniive eller slib dem. Husk at afbalancere de slebne knive.*
	Forkert klippehøjde	Korriger klippehøjden.
	Kørehastighed for høj	Sænk kørehastigheden.
	Forskellige tryk i dækkene	Pump op til det rigtige dæktryk (se de tekniske data).
<b>Græsopsamlingsbeholderen fyldes ikke.</b>		
	Klippehøjden indstillet for lavt.	Korriger klippehøjden.
	Græsset er fugtigt - for tungt til at blive transporteret af luftstrømmen.	Vent med at klippe, indtil græsplænen er tør.
	Klippekniv meget slidt.	Skift knive.*
	Græs for højt	Klip plænen i 2 omgange: <ul style="list-style-type: none"> <li>■ 1. Omgang: høj klippehøjde</li> <li>■ 2. omgang: Ønsket klippehøjde.</li> </ul>
	Udkastkanal/klippeskjold snavset.	Rengør udkastkanal/klippeskjold.
<b>Ikke entydige fejl</b>	Udfør en selvtest.**	

\*: Opsøg fabrikantens serviceværksted.

\*\* : se *kapitel 9.2 "Udførelse af selvtest", Side 172*

## 9.2 Udførelse af selvtest

### Aktivering af selvtest

1. Sæt dig på førersædet.
2. Sæt køremoduskontakten (05/1) på **N** (neutral).
3. Drej sikkerhedsnøglen (07/1) mod **grøn** (ON-position).
4. Tryk inden for 2 minutter på tasterne i den følgende rækkefølge: **CCS** (04/1) > **RMO** (04/2) > **CCS** (04/1) > **RMO** (04/2)

### Udførelse af selvtest

1. Træd bremsepedalen (09/1) ned: Fungerer, hvis der høres et bip.
2. Træd kørepedalen (10/1) ned: Fungerer, hvis der høres et bip.
3. Tryk parkeringsbremsearmen (08/1) til parkeringsbremsen op: Fungerer, hvis der høres et bip.
4. Tryk på knappen RMO (04/2). Fungerer, hvis tasten lyser og der høres et bip.

5. Tryk på knappen LED (04/3). Fungerer, hvis lygterne tænder.
6. Tryk på knappen CCS (04/4). Fungerer, hvis tasten lyser og der høres et bip.
7. Stil køremoduskontakten (05/1) på **F** (frem) og træd derefter kørepedalen (10/1) ned. Fungerer, hvis plænetraktoren kører fremefter.
8. Stil køremoduskontakten (05/1) på **R** (bagudkørsel) og træd derefter kørepedalen (10/1) ned. Fungerer, hvis plænetraktoren kører bagud.
9. Stil køremoduskontakten (05/1) på **F** (frem) og træk derefter tryk-/trækkkontakten (03/1) op for at tilslutte klippeværket. Fungerer, hvis knivene roterer.

### Hvis defekt

1. Opsøg fabrikantens serviceværksted.

## 10 TRANSPORT

Når plænetraktoren transporteres med transportudstyr (f.eks. anhænger), skal klippeværket understøttes for at aflaste klippeværkets op-hæng.

Sørg for, at transportmidlet har tilstrækkelig bæreevne, og at plænetraktoren er ordentligt sikret under transporten.

## 11 OPBEVARING

Når plænetraktoren langtidsparkeres, skal den beskyttes mod vejrlig, især fugt, regn og længe-revarende direkte sollys. UV-stråler fra sollyset kan blege og dermed ødelægge kunststofdelene, hvis de udsættes for sollys i længere tid.

1. Rengør og lad tørre (se *kapitel 8.2 "Rengøring af plænetraktoren"*, Side 169).
2. Opbevar plænetraktoren som følger:
  - Et tørt, frostfrit sted
  - Opbevaringstemperatur fra 0° C til 35° C
  - Batteriets ladetilstand: 3 til 4 streger på viseren
3. Afdæk med et stykket stof, så den ikke bliver snavset.

**Bemærk:** Brug ingen plastfolie! Der kan samle sig vand og fugt under plastfolie.

Batteriet skal genoplades i ca. 1 time efter ca. 3 måneder. Den automatiske registrering af ladetilstanden beskytter batteriet mod overopladning. Batteriet kan derfor blive siddende i opladeren et stykke tid, men ikke permanent.

## 12 BORTSKAFFELSE

### 12.1 Fjernelse af batteri

Før plænetraktoren bortskaffes, skal batteriet fjernes, idet der tages højde for sikkerhedsforskrifterne. Få producentens serviceværksted eller en forhandler til at gøre dette.

### 12.2 Juridiske henvisninger

#### Henvisninger til loven om elektrisk og elektronisk udstyr (EEE)



- Elektrisk og elektronisk udstyr må ikke smides ud med det almindelige husholdningsaffald, men skal bortskaffes særskilt!
- Udtjente batterier samt udtjente genopladelige batterier, som ikke er fast monteret i det brugte redskab, skal tages ud, før redskabet

smides ud! Bortskaffelsen af batterier er reguleret af loven.

- Ejeren eller brugeren af elektrisk og elektronisk udstyr er forpligtet til at tilbagesende redskabet efter brug iht. loven.
- Slutbrugeren er selv ansvarlig for at slette alle personlige data på det gamle redskab!

Symbolet på en overstreget affaldsspand betyder, at elektrisk og elektronisk udstyr ikke må smides ud med det almindelige husholdningsaffald.

Elektrisk og elektronisk udstyr kan afleveres uden vederlag de følgende steder:

- Offentlige affaldsdeponier (f.eks. kommunale lossepladser)
- Forretninger, der sælger elektrisk udstyr (stationære og online), hvis forhandleren er forpligtet til at tage redskabet retur eller hvis forhandleren tilbyder dette selv.

Disse informationer gælder kun for udstyr, der er installeret og solgt i EU-lande, hvor EU-direktivet 2012/19/EU er gældende. I lande uden for den Europæiske Union kan der være andre bestemmelser for bortskaffelse af elektrisk og elektronisk udstyr.

#### Henvisninger til batteriloven



- Udtjente batterier og genopladelige batterier må ikke smides ud med det almindelige husholdningsaffald, men skal bortskaffes særskilt!
- Følg anvisningerne i betjenings- eller monteringsvejledningen om sikker udtagning af batterier eller genopladelige batterier fra det elektriske udstyr samt for informationer om deres type eller kemiske system.
- Ejeren eller brugeren af batterier og genopladelige batterier er forpligtet til at tilbagesende redskabet efter brug iht. loven. Returneringen er begrænset til en normal husholdningsmængde.

Udtjente batterier kan indeholde skadelige stoffer eller tungmetaller, som skader miljøet samt menneskers sundhed. Genbruges udtjente batterier samt de indeholdte ressourcer, er dette med til at beskytte vigtige ressourcer.

Symbolet på en overstreget affaldsspand betyder, at batterier og genopladelige batterier ikke må smides ud med det almindelige husholdningsaffald.

Står tegnene Hg, Cd eller Pb under affaldsspan- den, betyder dette følgende:

- Hg: Batteriet indeholder mere end 0,0005 % kviksølv
- Cd: Batteriet indeholder mere end 0,002 % cadmium
- Pb: Batteriet indeholder mere end 0,004 % bly

Batterier og genopladelige batterier kan afleveres uden vederlag de følgende steder:

- Offentlige affaldsdeponier (f.eks. kommunale lossepladser)
- Forretninger, der sælger batterier og genopladelige batterier
- Indsamlingssteder, der tager brugte batterier tilbage

## 14 GARANTI

Inden for den lovbestemte reklamationsperiode reparerer eller udskifter vi efter eget skøn eventuelle materiale- eller fabriktionsfejl på maskinen. Reklamationsperioden bestemmes af loven i det land, hvor maskinen er købt.

Vores garanti gælder kun, hvis:

- brugsanvisningen følges
- maskinen behandles korrekt
- der bruges originale reservedele

Følgende er ikke omfattet af garantien:

- Lakskader, der skyldes normal slitage
- Sliddele, der er markeret med ramme  på reservedelslisten

Garantiperioden begynder med købet foretaget af den første slutforbruger. Datoen på købskvitteringen er gældende. Kontakt forhandleren, hvor maskinen er købt, eller den nærmeste autoriserede kundeservice. Medbring denne erklæring og den originale købskvittering. Denne erklæring berører ikke købers lovbestemte rettigheder over for sælger på grund af mangler.

- Producentens indsamlingssteder (hvis denne ikke er medlem af den kollektive tilbagetagelsesordning)

Disse informationer gælder kun batterier og genopladelige batterier, der er solgt i EU-lande, og hvor EU-direktivet 2006/66/EU er gældende. I lande uden for den Europæiske Union kan der være andre bestemmelser for bortskaffelse af batterier og genopladelige batterier.

## 13 KUNDESERVICE/SERVICE

Henvend dig til nærmeste AL-KO serviceværksted ved spørgsmål til garanti, reparation eller reservedele. Disse oplysninger findes på internettet på adressen:

[www.al-ko.com/service-contacts](http://www.al-ko.com/service-contacts)

Garantien bortfalder ved:

- egenhændige forsøg på reparation
- egenhændige tekniske ændringer
- ukorrekt brug

**ÖVERSÄTTNING AV ORIGINALBRUKSANVISNING****Innehållsförteckning**

1	Allmänna säkerhetsanvisningar för eldrivna maskiner/redskap .....	176	5.6	Kontroll av säkerhets- och skyddsanordningar .....	185
1.1	Säkerhet på arbetsplatsen .....	176	5.6.1	Kontrollera klippanordningens kontaktbrytare .....	185
1.2	Elsäkerhet .....	176	5.6.2	Kontrollera sitsens kontaktbrytare .....	185
1.3	Personsäkerhet .....	176	5.6.3	Kontrollera uppsamlarens kontaktbrytare .....	185
1.4	Användning och behandling av en eldriven maskin/ett eldrivet redskap .....	177	5.6.4	Kontrollera klippsystemet visuellt .....	186
1.5	Användning och behandling av en batteridrivna maskin/ett batteridrivet redskap .....	177	6	Användning .....	186
1.6	Service .....	177	6.1	Ställa in förarsits (22) .....	186
2	Om denna bruksanvisning .....	178	6.2	Sätta in mulchinginsats (23, 24) .....	186
2.1	Symbol på titelsida .....	178	6.3	Aktivera/inaktivera parkeringsbroms .....	186
2.2	Teckenförklaring och signalord .....	178	6.4	Starta och stoppa åkgräsklippare .....	186
3	Produktbeskrivning .....	178	6.5	Starta och stänga av klippaggregat .....	186
3.1	Avsedd användning .....	178	6.6	Ställa in klipphöjd .....	186
3.2	Förutsebar felanvändning .....	178	6.7	Köra med konstant hastighet .....	186
3.3	Resterande risker .....	178	6.8	Bakåtklippning .....	187
3.4	Säkerhets- och skyddsanordningar .....	179	6.9	Tömma uppsamlare .....	187
3.5	Symboler på maskinen .....	179	6.10	Tända och släcka strålkastare .....	187
3.5.1	Säkerhetsmärkning .....	179	7	Arbetsbeteende och arbetsteknik .....	187
3.5.2	Manövertecken .....	180	7.1	Klippningsintervall .....	187
3.6	Leveransomfattning .....	180	7.2	Klippa högt gräs .....	187
3.7	Produktöversikt (01) .....	180	7.3	Mulching .....	187
3.8	Manöverdon (02 – 12) .....	181	8	Underhåll och skötsel .....	187
4	Säkerhetsanvisningar .....	182	8.1	Underhållsplan .....	187
4.1	Säkerhetsanvisningar för åkgräsklippare .....	182	8.2	Rengöra åkgräsklipparen .....	188
4.2	Säkerhetsanvisningar till batteri .....	183	8.2.1	Ta bort och rengöra uppsamlare .....	188
4.3	Säkerhetsanvisningar till laddare .....	184	8.2.2	Rengöra hus och manöverdon .....	188
5	Start .....	184	8.2.3	Rengöra utkastkanal .....	188
5.1	Packa upp åkgräsklippare (13, 14) .....	184	8.2.4	Rengör klippsystem .....	188
5.2	Ta bort mulchinginsats (15) .....	184	8.3	Underhålla klippknivar .....	188
5.3	Hänga in och ta bort uppsamlare (16, 17) .....	184	9	Avhjälpa fel .....	188
5.4	Kontrollera däcktryck (18) .....	184	9.1	Felsökningsschema .....	188
5.5	Ladda batteri (19 – 21) .....	185	9.2	Gör ett självtest .....	191
			10	Transport .....	191
			11	Förvaring .....	191

12	Återvinning.....	191
12.1	Ta ur batteri.....	191
12.2	Rättsliga anvisningar.....	192
13	Kundtjänst/service .....	192
14	Garanti.....	193

## 1 ALLMÄNNA SÄKERHETSANVISNINGAR FÖR ELDRIVNA MASKINER/REDSKAP

**⚠ VARNING!** Läs igenom alla säkerhetsanvisningar, anvisningar, bilder och tekniska data som gäller för denna maskin/detta redskap. Risk för elstöt, brand och/eller allvarliga personskador föreligger om säkerhetsanvisningar och annan information inte beaktas.

- Förvara säkerhetsanvisningar och information på ett säkert ställe för framtida bruk.

*Begreppet "maskin" som används i säkerhetsanvisningarna avser eldrivna maskiner (med elkabel) och batteridrivna maskiner (utan elkabel).*

### 1.1 Säkerhet på arbetsplatsen

- **Se till att arbetsområdet är städat och har god belysning.** Risk för olyckor om arbetsområdet är ostädat eller dåligt belyst.
- **Arbeta inte med maskinen/redskapet i explosionsfarlig miljö där brandfarliga vätskor, gaser eller ångor finns.** Maskiner/redskap genererar gnistor som kan antända damm eller ångor.
- **Håll barn och andra personer på avstånd från maskinen/redskapet när den/det används.** Du kan förlora kontrollen över maskinen/redskapet om du blir distraherad.

### 1.2 Elsäkerhet

- **Maskinens/redskapets kontakt måste passa i eluttaget. Kontakten får inte förändras på något sätt. Använd inte adapterkontakter tillsammans med jordade maskiner/redskap.** Oförändrade kontakter och passande eluttag minskar risken för elstöt.
- **Undvik kroppskontakt med jordade ytor, såsom rör, element, spisar och kylskåp.** Risken för elstöt ökar när din kropp är jordad.
- **Utsätt inte maskinen/redskapet för regn och väta.** Risken för elstöt ökar om vatten tränger in i en maskin/ett redskap.

- **Använd inte elkabeln till annat än vad den är avsedd för, t.ex. för att bära eller hänga upp maskinen/redskapet. Dra inte heller i själva kabeln när du drar ur kontakten. Håll elkabeln på avstånd från hetta, olja, vassa kanter och rörliga delar.** Risken för elstöt ökar med skadade eller tilltrasslade elkablar.
- **Använd endast förlängningskablar, avsedda för utomhusbruk vid arbete utomhus.** Risken för elstöt minskar med förlängningskablar, avsedda för utomhusbruk.
- **Använd en jordfelsbrytare om användning i fuktig miljö inte går att undvika.** Jordfelsbrytare minskar risken för elstöt.

### 1.3 Personssäkerhet

- **Var uppmärksam, vaksam och använd sunt förnuft vid arbete med en maskin/ett redskap. Använd inte en maskin/ett redskap när du är trött eller är påverkad av droger, alkohol eller läkemedel.** Ett ögonblick av uppmärksamhet kan leda till allvarliga personskador när du använder en maskin/ett redskap.
- **Använd personlig skyddsutrustning och använd alltid skyddsglasögon.** Personlig skyddsutrustning, t.ex. andningsskydd, halksäkra säkerhetsskor, skyddshjälm eller hörselskydd skall alltid, beroende på typ av maskin/redskap och arbetssituationen och för att minska risken för skador.
- **Undvik oavsiktlig start. Försäkra dig om att maskinen/redskapet är avstängd innan du ansluter den/det till strömförsörjningen och/eller batteriet eller lyfter och bär den/det.** Risk för olyckor föreligger om du håller fingret på strömbrytaren när du bär maskinen/redskapet eller om den/det är startad när den ansluts till strömförsörjningen.
- **Ta bort inställningsverktyg och skruvnycklar innan maskinen/redskapet startas.** Ett verktyg eller en nyckel som sitter i en roterande maskindel/redskapsdel kan leda till personskador.
- **Undvik att arbeta i onormala kroppsställningar. Se till att du står stadigt och alltid håller balansen.** Därmed har du bättre kontroll över maskinen/redskapet i oväntade situationer.
- **Bär lämpliga kläder. Bär inga löst sittande kläder eller smycken. Håll hår och kläder borta från rörliga delar. Löst sittande klä-**

der, smycken eller långt hår kan fastna i de rörliga delarna.

- **Om dammupsugnings- och andra uppsamlingsanordningar kan monteras, skall dessa anslutas och användas på föreskrivet sätt.** Användning av dammupsugning kan minska risken för skador förorsakade av damm.
- **Invägga dig inte i falsk säkerhet. Missakta inte gällande säkerhetsregler för maskinen/redskapet även om du efter längre tids användning känner till hur den/det skall användas.** Oaktsamt agerande kan inom bråkdelar av en sekund leda till allvarliga personskador.

#### 1.4 Användning och behandling av en eldriven maskin/ett eldrivet redskap

- **Överbelasta inte maskinen/redskapet. Använd en maskin/ett redskap som är avsedd för det arbete du utför.** Du arbetar bättre och säkrare med en passande maskin/ett passande redskap inom det angivna arbetsområdet.
- **Använd inte maskiner/redskap med defekta strömbrytare.** En maskin/ett redskap som inte längre kan startas eller stängas av är farligt och måste repareras.
- **Dra ut kontakten ur eluttaget och/eller ta ut batteriet innan du gör inställningar, byter insatsverktysdelar eller lägger undan maskinen/redskapet.** Dessa försiktighetsåtgärder förhindrar att maskinen/redskapet startar oavsiktligt.
- **Förvara oanvända maskiner/redskap utom räckhåll för barn. Låt inte personer utan kunskaper eller inte har läst dessa anvisningar använda maskinen/redskapet.** Maskiner/redskap är farliga om de används av oerfarna personer.
- **Var noga med underhållet av maskiner/redskap och insatsverktyg. Kontrollera att rörliga delar fungerar felfritt och inte kläms fast. Kontrollera även att inga andra delar är skadade och påverkar maskinens/redskapets funktion. Lämnna in maskinen/redskapet för reparation av skadade delar innan den/det används.** Många olyckor orsakas av dåligt underhållna maskiner/redskap.
- **Se till att skär/klippverktyg är vassa och rena.** Ordentligt skötta skär/klippverktyg med vassa kanter fastnar inte lika lätt och är lättare att manövrera.

- **Använd maskin/redskap, insatsverktyg osv. enligt dessa anvisningar. Ta hänsyn till arbetssituationen och det arbete som ska utföras.** Farliga situationer kan uppstå om maskinen/redskapet används till andra syften än avsedd användning.
- **Håll handtagen torra, rena och fria från olja och fett.** Maskinen/redskapet kan inte hållas under kontroll i oförutsedda situationer om handtagen är halkiga.

#### 1.5 Användning och behandling av en batteridrivna maskin/ett batteridrivna redskap

- **Ladda endast batterierna i laddare, rekommenderad av tillverkaren.** Det finns risk för brand om ett batteri laddas i en laddare som inte är avsedd för denna typ av batterier.
- **Använd endast batterier, avsedda för maskinen/redskapet.** Risk för personskador föreligger om andra batterier används.
- **Förvara oanvända batterier används på tillräckligt avstånd från gem, mynt, nycklar, spik, skruv och andra metallföremål som kan orsaka en elektrisk överbrygning mellan kontaktarna.** En kortslutning mellan batterikontaktarna kan leda till brännskador eller brand.
- **Vätska kan läcka ut ur batteriet vid felaktig användning. Undvik kontakt. Skölj med vatten vid eventuell kontakt. Uppsök läkare om vätskan har kommit in i ögonen.** Läckande batteriavätska kan leda till hudirritationer eller brännskador.
- **Använd inga skadade eller förändrade batterier.** Skadade eller förändrade batterier kan bete sig på oväntat sätt och orsaka brand, explosion eller risk för personskador.
- **Utsätt inte batteriet för eld eller höga temperaturer.** Eld eller temperaturer över 130°C kan orsaka explosioner.
- **Följ alla anvisningar för laddning. Ladda aldrig batteriet eller det batteridrivna maskinen/redskapet utanför angivet temperaturområde i bruksanvisningen.** En felaktig laddning eller laddning utanför tillåtet temperaturområde kan förstöra batteriet och öka risken för brand.

#### 1.6 Service

- **Låt endast behörig personal reparera maskinen/redskapet och endast använda originalreservdelar.** Det säkerställer maskinens/redskapets säkerhet.

- **Underhåll aldrig skadade batterier.** Batterierna får endast underhållas av tillverkaren eller behörig kundtjänst.

## 2 OM DENNA BRUKSANVISNING

- Den tyska versionen utgör bruksanvisningen i original. Alla andra språkversioner är översättningar av bruksanvisningen i original.
- Förvara alltid bruksanvisningen så att du alltid kan slå upp i den när du behöver information om maskinen/redskapet.
- Lämna endast vidare maskinen/redskapet till andra personer tillsammans med denna bruksanvisning.
- Läs och beakta säkerhets- och varningsanvisningar i denna bruksanvisning.
- Åkgräsklippare levereras i olika utrustningsvarianter. Observera att bilder kan avvika något från originalet. Vänd dig till en fackverkstad eller tillverkaren om du får några svårigheter med att förstå beskrivningarna.

### 2.1 Symbol på titelsida

Symbol	Betydelse
	Det är viktigt att läsa igenom denna bruksanvisning noggrant före drifttagningen. Detta är en förutsättning för en säker hantering utan problem.
	Bruksanvisning
	Hantera litiumjonbatterier försiktigt! Beakta i synnerhet anvisningarna om transport, lagring och avfallshandling i denna instruktionsbok!

### 2.2 Teckenförklaring och signalord

**⚠ FARA!** Anger en omedelbart farlig situation, som om den inte undviks, kan leda till dödsfall eller svåra personskador.

**⚠ VARNING!** Anger en potentiellt farlig situation, som om den inte undviks, kan leda till dödsfall eller svåra personskador.

**⚠ OBSERVERA!** Anger en potentiellt farlig situation, som om den inte undviks, kan leda till mindre eller medelsvåra personskador.

**OBS!** Anger en situation, som om den inte undviks, kan leda till materiella skador.

**i ANMÄRKNING** Speciella anvisningar för bättre förståelse och handhavande.

## 3 PRODUKTBESKRIVNING

### 3.1 Avsedd användning

Åkgräsklipparen är avsedd för klippning i privata hus- och hobbyträdgårdar med max 12° (21 %) lutning. Övrig användning, t.ex. mulching är tillåten endast om originaltillbehör används och de maximala belastningsvärdena iakttas.

Denna maskin är endast avsedd för användning på privat område. Varje annan användning samt otillåtna om- och tillbyggnader betraktas som stridande mot ändamålet och har till följd att garantin upphävs, överensstämmelsen (CE-märkning) går förlorad och varje ansvar för skador på användaren eller tredje part avvisas av tillverkaren.

### 3.2 Förutsebar felanvändning

Åkgräsklipparen är inte avsedd för yrkesmässig användning i allmänna parker, på idrottsplatser eller inom jord- och skogsbruk.

**⚠ VARNING!** Faror genom överbelastning av åkgräsklipparen! Var noggrann med att inte överskrida tillåtna stigningar/lutningar. Ett över-skridande kan överutnyttja åkgräsklipparens bromseffekt och leda till farliga situationer!

**i ANMÄRKNING** Tänk på att åkgräsklipparen inte har något godkännande för vägtrafik och därför inte får framföras på allmän väg!

### 3.3 Resterande risker

Även vid korrekt användning av maskinen finns det alltid kvarvarande risker som inte helt kan elimineras. Beroende på hur maskinen används kan man av dess typ och konstruktion förutse följande risker:

- Avskuret gräs, jord och småsten slungas iväg.
- Inandning av klippningspartiklar om man inte bär andningsskydd.
- Skärskador vid beröring av roterande skärniv.



### 3.4 Säkerhets- och skyddsanordningar

**⚠️ WARNING! Fara p.g.a. borttagna eller manipulerade skyddsanordningar!** All slags drift med borttagna eller manipulerade skyddsanordningar är förbjuden. Defekta skyddsanordningar måste omgående repareras eller bytas ut!

Angivna säkerhets- och skyddsanordningar är beståndsdelar i säkerhetskonceptet för att förhindra risker för användaren. Detta säkerhetskoncept medför att åkgräsklipparen endast kan startas genom att vrida om säkerhetsnyckeln och under följande villkor:

- Motorn är avstängd.
- Klippaggregatet är avstängd.
- Användaren sitter i förarsitsen.
- Körlägesbrytaren är inställd på **N** (neutral).

#### Nyckelbrytare

Åkgräsklipparen kan inte startas om säkerhetsnyckeln inte sitter i nyckelbrytaren och har vrids till grönt (ON-läge) (se Kapitel 3.8 "Manöverdon (02 – 12)", sida 181).

#### Kontaktbrytare klippaggregat

Klippaggregatets kontaktbrytare säkerställer att åkgräsklipparen endast kan startas med avstängt klippaggregat (se Kapitel 5.6.1 "Kontrollera klippaggregatets kontaktbrytare", sida 185).

#### Kontaktbrytare sits

Sitsens kontaktbrytare säkerställer att det inte går att starta åkgräsklipparen och att motorerna för drivningen och för klippaggregatet stänger av så fort förarsitsen är tom (se Kapitel 5.6.2 "Kontrollera sitsens kontaktbrytare", sida 185).

Detta säkerhetskoncept kompletteras med beskrivet beteende för klippaggregatets motorer enligt följande avsnitt Kontaktbrytare uppsamlare.

#### Kontaktbrytare uppsamlare

Uppsamlarens kontaktbrytare säkerställer:

- att klippaggregatets motorer inte kan starta när uppsamlaren inte är korrekt inhängd.
- att klippaggregatets motorer stänger av när uppsamlaren inte är korrekt inhängd och klippaggregatet startar.

Kontrollera kontaktbrytare: se Kapitel 5.6.3 "Kontrollera uppsamlarens kontaktbrytare", sida 185.

#### Klippsystemets hus

Klippsystemets hus förhindrar kontakt med klippknivar och utslungande föremål t.ex stenar (se Kapitel 5.6.4 "Kontrollera klippsystemet visuellt", sida 186).

### 3.5 Symboler på maskinen

#### 3.5.1 Säkerhetsmärkning





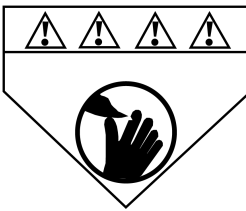

Symbol	Betydelse
	Annan fara. Var särskilt försiktig vid hantering!
	Risk för personskador av föremål som slungas ut!
	Håll undan obehöriga personer, särskilt barn och husdjur, från arbetsområdet under klippningen.
	Läs igenom bruksanvisningen före användning!
	Vänta tills klippaggregatet står helt stilla innan beröring. Klippaggregatet fortsätter att gå efter avstängningen och kan förorsaka allvarliga personskador.
	Risk för elstötar vid beröring av spänningsförande delar! Håll elkablar borta från klippaggregatet eller övriga rörliga maskindelar/redskapsdelar.
	Håll händer och fötter på avstånd från klippknivarna!
	Stäng av maskinen/redskapet och dra ur säkerhetsnyckeln innan underhåll- och reparationsarbeten påbörjas!
	Använd inte maskinen/redskapet vid regn eller på våt gräsmatta! Förvara inte maskinen/redskapet utomhus!

Symbol	Betydelse
	Spruta inte vatten på maskinen/redskapet!
	Transportera inga passagerare!
	Kör inte i sluttningar med mer än 12° (21 %) lutning!
	Spruta inte av åkgräsklipparen och klippaggregatet med trädgårdsslang eller högtryckstvätt!
	Använd ögon- och hörselskydd!

Symbol	Betydelse
	Stoppa maskinen/redskapet omedelbart när en annan person befinner sig i närheten!
Var särskilt försiktig vid bakåtkörning!	
	Håll händer och fötter på avstånd från klippaggregatet!

### 3.5.2 Manövertecken

Symbol	Betydelse
	Risk för kollision vid bakåtklippning! Var särskilt uppmärksam på bakomliggande omgivning!

Symbol	Betydelse
	Rikta uppsamlaren exakt när den hängs in!
	Körpedal
	Bromspedal
	Låsspak för bromspedal
	Laddningsuttag
	Vrid fast laddningskontakten medsols efter anslutning.

### 3.6 Leveransomfattning

I leveransen ingår alla här listade komponenter. Kontrollera så att alla komponenter finns med:

- Åkgräsklippare med uppsamlare
- Mulchinginsats i åkgräsklippare
- Laddare med laddningskabel och 2 elkablar (EU, UK)
- Bruksanvisning

### 3.7 Produktöversikt (01)

Pos.	Komponent
1	Framhjul, styrda
2	Stötfångare
3	Strålkastare
4	Bromspedal
5	Låsspak för bromspedal
6	Körpedal

Pos.	Komponent
7	Ratt
8	Inställningsspak för klipphöjd
9	Manöverpanel
10	Förarsits
11	Främre bärhandtag uppsamlare
12	Bakre bärhandtag uppsamlare
13	Teleskopspak uppsamlare
14	Uppsamlare
15	Bakhjul, drivna
16	Klippsystem
17	Mulchinginsats
18	Laddningsuttag
19	Laddare med laddningskabel och 2 elkablar (EU, UK)

### 3.8 Manöverdon (02 – 12)

#### Manöverpanel (02)

Pos.	Manöverdon
1	Tryck/dragbrytare för klippaggregat
2	Knapp RMO (se nedan)
3	Knapp LED (se nedan)
4	Knapp CCS (se nedan)
5	Körlägesbrytare
6	Central statusindikering
7	Nyckelbrytare

#### Tryck/dragbrytare för klippaggregat (03)

Pos.	Beskrivning
1	Tryck/dragbrytare för klippaggregat
a	Tryck ner brytaren: Stäng av klippaggregatet.
b	Dra upp brytaren: Starta klippaggregatet.

#### Knapp RMO, LED, CCS (04)

Pos.	Beskrivning
2	<b>RMO:</b> Starta/stänga av bakåtklippning (RMO: Reverse Mowing Mode).
3	<b>LED:</b> Tända/släcka strålkastare (LED: Light-Emitting Diode).
4	<b>CCS:</b> Aktivera konstant hastighet (CCS: Cruise Control System).

#### Körlägesbrytare (05)

Pos.	Beskrivning
1	Körlägesbrytare
2	LED: Lyser när körläge F är aktiverat.
3	Körläge <b>F:</b> Köra framåt (F: Forward).
4	Körläge <b>N:</b> Åkgräsklippare står stilla (N: Neutral).
5	Körläge <b>R:</b> Köra bakåt (R: Reverse).

#### Central statusindikering (06)

Alla fyra driftsindikeringar (06/1 till 06/4) lyser när åkgräsklipparen är körklar.

Pos.	Indikering	lyser	lyser inte
1	Låsspak för bromspedal	Bromspedal olåst	Bromspedal låst
2	Klippaggregatet	Klippaggregatet är avstängd.	Klippaggregatet är påslaget.
3	Uppsamlare	Uppsamlare stängd	Uppsamlare tippad eller inte korrekt inhängd.
4	Nivåindikering	Uppsamlare tom	Uppsamlare full

Pos.	Indikering
5	Varvtal vänster klippaggregatmotor i [1/min]
6	Laddningsindikering för batteri
7	Körläge F, N eller R (se ovan)
8	Åkgräsklipparens totala drifttid i [h]
9	Varvtal höger klippaggregatmotor i [1/min]

## Nyckelbrytare (07)

Pos.	Beskrivning
1	Säkerhetsnyckel
2	Nyckelbrytare
3	Röd (OFF-läge): Strömmen är inaktiverad.
4	Grön (ON-läge): Strömmen är aktiverad.

## Låsspak för bromspedal (08)

Pos.	Beskrivning
1	Låsspak för bromspedal
a	Tryck uppåt: Lås bromspedal, dvs. åkgräsklipparen står stilla.
b	Tryck neråt: Lossa bromspedalen.

## Bromspedal (09)

Pos.	Beskrivning
1	Bromspedal, till vänster på åkgräsklipparen

## Körpedal (10)

Pos.	Beskrivning
1	Körpedal, till höger på åkgräsklipparen

## Inställningsspak för klipphöjd (11)

Pos.	Beskrivning
1	Inställningsspak för klipphöjd
a	Tippa spaken åt sidan för att lossa och lossa.
b	Tryck spaken uppåt eller neråt för att ställa in klipphöjden (10 steg).

## Teleskopspak uppsamlare (12)

Pos.	Beskrivning
1	Teleskopspak uppsamlare
a	Dra ut spaken.
b	Tryck spaken framåt för att tömma.

## 4 SÄKERHETSANVISNINGAR

### 4.1 Säkerhetsanvisningar för åkgräsklippare

#### Träning

- Läs igenom bruksanvisningen noggrant. Bekanta dig med manöverdonen och korrekt användning av redskapet.
- Tillåt aldrig barn eller andra personer som inte känner till bruksanvisningen att använda gräsklipparen.
  - Håll uppsikt över barn och ungdomar så att de inte leker med maskinen/redskapet.
  - Barn får inte rengöra eller underhålla redskapet.
  - Lokala bestämmelser kan föreskriva en viss minimiålder för användaren.
- Klipp aldrig när personer, speciellt barn, eller djur vistas i närheten. Håll andra personer på avstånd från riskområdet.
- Tänk på att användaren är ansvarig för olyckor med andra personer eller deras egendom.

#### Förberedande åtgärder

- Bär alltid fasta skor och långbyxor och långbyxor under drift. Använd inte maskinen/redskapet barfota eller i lätta sandaler. Undvik löst sittande kläder eller kläder med hängande snören eller bälten.
- Kontrollera terrängen där maskinen/redskapet skall användas och ta bort alla föremål som kan fastna i maskinen/redskapet och slungas iväg (t.ex. stenar, leksaker, grenar, ståltråd).
- Kontrollera alltid om skärknivar, fästbultar och hela klippsystemet är slitet eller skadat innan maskinen/redskapet används. Slitna eller skadade klippknivar får endast bytas ut satsvis för att förebygga obalans. Slitna eller skadade anvisningsskyltar måste bytas ut.

#### Hantering

- Klipp aldrig eller klipp försiktigt i svårtillgänglig terräng där åkgräsklipparen kan välta, t.ex. i sluttningar, i närheten av diken eller buskage, vid dammar eller närliggande avfallsdeponier.
- Klipp inte i sluttningar med lutning större än angiven lutning i Tekniska data. Klipp aldrig tvärs över sluttningen.
- Var särskilt försiktig när du ändrar körriktning i sluttningen.

- Följ lokala, kommunalt tillåtna driftstider.
- Klipp endast i dagsljus eller vid god konstgjord belysning.
- Arbeta inte med maskinen i dåligt väder, speciellt regn eller ett hotade åskväder. Åskskydd saknas!
- Använd aldrig maskinen/redskapet med skadade skyddsanordningar eller skyddsgaller eller utan monterade skyddsanordningar, t.ex. stötplåtar och/eller uppsamlare. Skadade skyddsanordningar och -kåpor skall bytas ut, skyddsanordningar och -kåpor som saknas skall monteras korrekt.
- Sätt aldrig händer eller fötter vid eller under roterande delar.
- Transportera inte passagerare på maskinen/redskapet.
- Undvik – om möjligt – att använda maskinen/redskapet i vått gräs. Vått gräs blir klumpar och kan blockera klippaggregatet och utkastkanalen.
- Stäng av klippaggregatet och höj det till maximalt läge för att undvika skador vid körning över steniga eller ojämna områden som inte skall klippas.
- Aktivera parkeringsbromsen innan du lämnar och parkerar åkgräsklipparen för att förhindra att den rullar iväg.
- Stäng av åkgräsklipparen och dra ur säkerhetsnyckeln. Försäkra dig om att alla roterande delar har stannat helt:
  - varje gång du lämnar åkgräsklipparen,
  - innan du lossar blockeringar i utkastkanalen,
  - innan du kontrollerar, rengör eller utför arbete,
  - om kollision med ett främmande föremål har förekommit. Kontrollera om det finns skador på åkgräsklipparen och genomför vid behov nödvändiga reparationer innan du startar och arbetar med åkgräsklipparen igen.
- En omedelbar kontroll krävs om åkgräsklipparen börjar vibrera ovanligt starkt:
  - Sök efter skador.
  - Genomför nödvändiga reparationer på skadade delar.
  - Se till att alla muttrar, bultar och skruvar är hårt åtdragna.

## Underhåll, förvaring och transport

- Reparationer på maskinen/redskapet skall utföras av tillverkaren resp. kundtjänst.
- Se till att alla muttrar, bultar och skruvar sitter ordentligt och att maskinen/redskapet är säkert att arbeta med.
- Kontrollera uppsamlaren regelbundet vad gäller slitage eller funktionsförlust.
- Byt av säkerhetskäl ut slitna eller skadade delar.
- Kontrollera att rörelsen i en klippkniv resulterar i rotation i övriga klippknivar när en maskin/ett redskap har flera klippknivar.
- Kontrollera att klippknivarna kan rotera, även om spänningen är inaktiverad och underhåll utförs.
- Byt av säkerhetskäl ut slitna eller skadade delar. Använd endast originalreservdelar och originaltillbehör.
- Åkgräsklipparen har inget godkännande för vägtrafik och får inte framföras på allmänna vägar och gator.
- Denna åkgräsklippare får inte bogseras. Använd ett lämpligt fordon för transport på allmän väg.
- Åkgräsklipparen kan förorsaka allvarliga personskador genom sin egenvikt. Var speciellt försiktig när åkgräsklipparen lastas in eller av för transport i ett fordon eller en släpvagn.

## 4.2 Säkerhetsanvisningar till batteri

Detta avsnitt anger alla grundläggande säkerhetsanvisningar som skall följas när batteriet används. Läs dessa anvisningar!

- Ladda batteriet helt och hållet innan första användning och använd alltid angiven laddare. Följ alltid anvisningarna i denna bruksanvisning när batteriet laddas.
- Använd inte batteriet i explosions- och brandfarliga miljöer.
- Utsätt inte batteriet för väta och fukt när det används i maskinen/redskapet.
- Skydda batteriet från värme, olja och öppen eld så att det inte skadas och inga ångor eller batterivätska kan rinna ut. Explosionsrisk!
- Öppna, demontera eller plocka inte isär batteriet. Risk för elstötar och kortslutning.
- Ångor och batterivätska kan rinna ut vid felaktig användning och skadat batteri. Uppsök läkare och vädra med rikligt frisk luft. Tvätta dig noga och skölj ur ögonen omedel-

bart om du kommit i kontakt med batterivätska. Uppsök därefter en läkare.

### 4.3 Säkerhetsanvisningar till laddare

Detta avsnitt anger alla grundläggande säkerhets- och varningsanvisningar som skall följas när laddaren används. Läs dessa anvisningar!

- Använd endast laddaren ändamålsenligt, d.v.s. för att ladda angivna uppladdningsbara batterier. Ladda endast originalbatterier från AL-KO i laddaren.
- Kontrollera hela laddaren och speciellt elkabeln vad gäller skador före varje användning. Använd enbart laddaren i felfritt skick.
- Använd inte laddaren i explosions- och brandfarliga miljöer.
- Använd endast laddaren inomhus och utsätt den inte för väta och fukt.
- Täck inte över laddaren vid laddning.
- Kontrollera att angiven nätspänning enligt Tekniska data är tillgänglig innan laddaren ansluts.
- Använd endast elkabeln för att ansluta laddaren och inget annat syfte. Bär inte laddaren i elkabeln och dra inte ut stickkontakten genom att dra i elkabeln.
- Skydda elkabeln mot hetta, olja och vassa kanter så att den inte skadas.
- Öppna inte laddaren. Risk för elstötar och kortslutning.
- Låt för säkerhets skull endast behörig personal reparera laddaren och använda original reservdelar.
- Förvara oanvänd laddare i torrt och låst utrymme. Obehöriga personer och barn får inte ha tillgång till laddaren.

## 5 START

### 5.1 Packa upp åkgräsklippare (13, 14)

Åkgräsklipparen levereras, förpackad i en trälåda. Välj en jämn och stabil yta med tillräckligt utrymme för att kunna hantera åkgräsklipparen och förpackningen under upppackningen. Använd lämpliga verktyg för alla arbeten.

**⚠ VARNING! Risk för personskador och skadat klippaggregat!** Personer och åkgräsklipparens klippaggregat kan skadas om avlastningen från paletten sker på osakunnigt sätt.

- Lasta av åkgräsklipparen enligt följande steg.

1. Lossa locket och sidoväggarna (13/1) försiktigt från paletten (13/2).
2. Ta bort förpackningsfolien.
3. Lyft ut uppsamlaren (13/3).
4. Lyft ut tillbehörsdelarna (13/4).
5. Ta bort förpackningsfolier.
6. Kontrollera leveransomfattningen (se *Kapitel 3.6 "Leveransomfattning", sida 180*).
7. Ta bort bakre transportsäkring (14/1) och främre transportsäkringar (14/2).
8. Placera en ramp med tillräcklig bredd, halkfri yta och tillräckligt stabilitet tätt mot paletten.
9. Ställ in klippaggregatet i övre läge (se *Kapitel 6.6 "Ställa in klipphöjd", sida 186*).
10. Inaktivera parkeringsbromsen (se *Kapitel 6.3 "Aktivera/inaktivera parkeringsbroms", sida 186*).
11. Rulla av åkgräsklipparen försiktigt från paletten över rampen, ta hjälp av en annan person.
12. Aktivera parkeringsbromsen (se *Kapitel 6.3 "Aktivera/inaktivera parkeringsbroms", sida 186*).

### 5.2 Ta bort mulchinginsats (15)

Mulchinginsatsen är instucken i åkgräsklipparen för transporten. Den måste tas bort för att kunna använda åkgräsklipparen med uppsamlaren.

1. Ta bort fjädrarna (15/1) och (15/2).
2. Dra ut mulchinginsatsen ur utkastkanalen (15/a) med hjälp av handtaget (15/3).

### 5.3 Hänga in och ta bort uppsamlare (16, 17)

#### Hänga in uppsamlare

1. Tippa uppsamlaren och häng in den i båda hakarna (16/1, 16/2) på åkgräsklipparen (17/a). Greppa uppsamlaren i främre bärhandtag (17/1) och bakre bärhandtag (17/2).

**Anmärkning:** Uppsamlaren måste hängas i symmetriskt.

2. Tippa ner uppsamlaren (17/b) tills den ligger mot och hakar i åkgräsklipparen.
3. Kontrollera att uppsamlaren sitter korrekt.

#### Ta bort uppsamlaren

Ta bort uppsamlaren i omvänd ordning.

### 5.4 Kontrollera däcktryck (18)

Korrekt däcktryck är en viktig förutsättning för korrekt placerat klippaggregat och därmed jämnt klippt gräsmatta.

1. Kontrollera däcktrycket med jämna mellanrum (se Tekniska data).
2. För lågt däcktryck: Pumpa upp däcken med vanlig luftpump.

**i ANMÄRKNING** 1 PSI = 0,07 bar.

## 5.5 Ladda batteri (19 – 21)

**i ANMÄRKNING** Ladda batteriet helt och hållet före första användning. Batteriet kan laddas i vilket laddningsstatus som helst.

Ladda batteriet under 12 till 15 timmar utan avbrott vid första laddning så att det når full kapacitet. Omgivningstemperaturen måste ligga mellan 0 och 40 °C.

Laddningsindikeringen (06/6) för batteriet visas i den centrala statusindikeringen (06).

**OBS! Risk för kortslutning.** En kortsluten öppen laddningskontakt kan medföra brand.

- Följ beskrivet tillvägagångssätt för att starta och avsluta laddningen.

### Starta laddning

1. Kör fram åkgräsklipparen i närheten av ett eluttag och stanna.
2. Vrid säkerhetsnyckeln till rött (OFF-läge).
3. Fäll upp laddningsuttagets (19/2) kåpa (19/1).
4. Anslut laddningskontakten med låsknappen (20/1) uppåt i laddningsuttaget (20/a).
5. Vrid laddningskontakten medsols (20/b).
6. Anslut laddarens stickkontakt i eluttaget. Laddningen startar.

### LED på laddare

- LED lyser röd: Batteriet är inte fulladdat.
- LED lyser grön: Batteriet är fulladdat.

### Avsluta laddning

1. Dra ut laddarens stickkontakt från eluttaget.
2. Skjut tillbaka låsknappen (21/1) på laddningskontakten (21/a).
3. Vrid laddningskontakten motsols (21/b) och dra ut (21/c).

## 5.6 Kontroll av säkerhets- och skyddsanordningar

Kontrollera säkerhets- och skyddsanordningarna före varje start av åkgräsklipparen.

Genomför alla kontroller på jämnt underlag så att åkgräsklipparen inte kan rulla iväg.

**⚠ VARNING! Fara vid kontroll av säkerhetsanordningarna!** Säkerhetsanordningarna får bara kontrolleras från förarplatsen och när det inte finns några andra personer eller djup i närheten!

Funktion för säkerhets- och skyddsanordningar: se Kapitel 3.4 "Säkerhets- och skyddsanordningar", sida 179.

### 5.6.1 Kontrollera klippanordningens kontaktbrytare

*Förutsättningar:* Motorn är avstängd och parkeringsbromsen är aktiverad.

1. Sitt i förarsitsen.
2. Dra upp tryck/dragbrytaren (03/1) för att starta klippaggregatet.
3. Ställ in körlägesbrytaren (05/1) på **N**.
4. Vrid om säkerhetsnyckeln (07/1) till grön (ON-läge).

**i ANMÄRKNING** Motorerna för drivningen och klippaggregatet får inte starta!

### 5.6.2 Kontrollera sitsens kontaktbrytare

*Förutsättningar:* Motorn är avstängd och parkeringsbromsen är aktiverad.

1. Sitt i förarsitsen.
2. Tryck ner tryck/dragbrytaren (03/1) för att stänga av klippaggregatet.
3. Ställ in körlägesbrytaren (05/1) på **N**.
4. Vrid om säkerhetsnyckeln (07/1) till **grön** (ON-läge).
5. Tryck på bromspedalen (09/1) och släpp den igen för att inaktivera parkeringsbromsen.
6. Dra upp tryck/dragbrytaren (03/1) för att starta klippaggregatet.
7. Res dig upp ur sitsen men stig inte av!

**i ANMÄRKNING** Motorerna för drivningen och klippaggregatet måste stänga av!

### 5.6.3 Kontrollera uppsamlarens kontaktbrytare

*Förutsättningar:* Motorn är avstängd och parkeringsbromsen är aktiverad.

1. Sitt i förarsitsen.
2. Tryck ner tryck/dragbrytaren (03/1) för att stänga av klippaggregatet.
3. Ställ in körlägesbrytaren (05/1) på **N**.
4. Vrid om säkerhetsnyckeln (07/1) till **grön** (ON-läge).
5. Tryck på bromspedalen (09/1) och släpp den igen för att inaktivera parkeringsbromsen.

6. Dra upp tryck/dragbrytaren (03/1) för att starta klippaggregatet.
7. Lyft den tomma uppsamlaren en aning.

**F ANMÄRKNING** Motorena för klippaggregatet måste stänga av!

#### 5.6.4 Kontrollera klippsystemet visuellt

Kontrollera om klippsystemets hus är oskadat och det inte går att komma åt klippknivarna. Uppsök en kundtjänstverkstad vid skador.

## 6 ANVÄNDNING

### 6.1 Ställa in förarsits (22)

Förarsitsen (22/1) kan skjutas fram eller bak för att sitta mer bekvämt.

1. Tryck på låsknappen (22/2) åt vänster (22/a).
2. Skjut förarsitsen fram eller bak (22/b).
3. Släpp låsknappen och lås det nya läget.

### 6.2 Sätta in mulchinginsats (23, 24)

1. Ta bort uppsamlaren (se Kapitel 5.3 "Hänga in och ta bort uppsamlare (16, 17)", sida 184).
2. Skjut in mulchinginsatsen (23/1) i utkastkanalen (23/2) till anslag (23/a).
3. Häng in fjädern (24/1) i vänster hake (24/2).
4. Häng in fjädern (24/3) i höger hake (24/4).
5. Häng in uppsamlaren igen.

### 6.3 Aktivera/inaktivera parkeringsbroms

#### Aktivera parkeringsbroms

1. Trampa ner bromspedalen (09/1) till anslag och håll tryckt.
2. Tryck upp låsspaken (08/1).
3. Släpp bromspedalen.

#### Inaktivera parkeringsbroms

1. Trampa på bromspedalen (09/1).

### 6.4 Starta och stoppa åkgräsklippare

#### Starta åkgräsklippare

1. Sitt i förarsitsen.
2. Tryck ner tryck/dragbrytaren (03/1) för att stänga av klippaggregatet.
3. Ställ in körlägesbrytaren (05/1) på **N** (neutral).
4. Vrid om säkerhetsnyckeln (07/1) till **grön** (ON-läge).
5. Ställ in körlägesbrytaren (05/1) på **F** (framåt) eller **R** (bakåt).

6. Tryck försiktigt på körpedalen (10/1) till önskad körhastighet.

#### Stoppa åkgräsklippare

1. Trampa ner bromspedalen (09/1) till stillestånd.
2. Ställ in körlägesbrytaren (05/1) på **N** (neutral).
3. Tryck upp låsspaken (08/1) för att aktivera parkeringsbromsen.
4. Släpp bromspedalen.
5. Vrid om säkerhetsnyckeln (07/1) till **röd** (OFF-läge).
6. Nu kan du stiga ur förarsitsen.

### 6.5 Starta och stänga av klippaggregat

*Förutsättningar:* Åkgräsklipparen har startats och körlägesbrytaren (05/1) står på **N** (neutral) eller **F** (framåt).

#### Starta klippaggregat

1. Dra upp tryck/dragbrytaren (03/1).

#### Stänga av klippaggregat

1. Tryck ner tryck/dragbrytaren (03/1).

### 6.6 Ställa in klipphöjd

1. Dra inställningsspaken (11/1) för klipphöjden i riktning mot förarsitsen för att lossa den.
2. Flytta inställningsspaken stegvis för att ställa in klipphöjden (klipphöjder: se Tekniska data):
  - nedåt: lägre klipphöjd.
  - uppåt: högre klipphöjd.
3. Tryck inställningsspaken utåt och låt den fastna.

**F ANMÄRKNING** Låt alltid spaken fastna i valt läge så att klippaggregatet är fixerat och inte plötsligt startar.

### 6.7 Köra med konstant hastighet

#### Aktivera konstant hastighet

1. Tryck körpedalen (10/1) till önskad körhastighet.
2. Tryck knappen CCS (04/1).
3. Ta bort foten från körpedalen. Åkgräsklipparen kör med konstant hastighet.



## Inaktivera konstant hastighet

- Trampa på bromspedalen (09/1).  
ELLER:
- Trampa på körpedalen (10/1).  
ELLER:
- Tryck knappen CCS (04/1).

## 6.8 Bakåtklippning

### **VARNING!** Olycksrisk vid bakåtklippning!

Risk för kollision med personer och föremål bakom åkgräsklipparen. Allvarliga personskador kan uppstå.

- Ge akt på omgivningen bakåt vid bakåtklippning!
- Bakåtklippning endast om det är nödvändigt!

*Förutsättningar:* Åkgräsklipparen har startats och körlägesbrytaren (05/1) står på **F** (framåt).

### Starta bakåtklippning

1. Dra upp tryck/dragbrytaren (03/1) för att starta klippaggregatet.
2. Ställ in klipphöjden (se *Kapitel 6.6 "Ställa in klipphöjd", sida 186*).
3. Tryck knappen RMO (04/2).
4. Ställ in körlägesbrytaren (05/1) på **R** (bakåt).
5. Tryck försiktigt på körpedalen (10/1) till önskad körhastighet. Var uppmärksam på bakomliggande omgivning.

### Stänga av bakåtklippning

- Köra framåt igen: Ställ in körlägesbrytaren på **F** (framåt).  
ELLER:
- Köra bakåt med inaktiverat klippaggregat: Tryck ner tryck/dragbrytaren (03/1).

## 6.9 Tömma uppsamlare

 **ANMÄRKNING** Om gräsupsamlaren är fylld ljuder en akustisk signal. Senast nu ska boxen tömmas.

Åkgräsklipparen har en manuell manövrerad uppsamlare med teleskopspak.

- Uppsamlaren kan tömmas från förarsitsen.
  - Klippaggregatet stängs av automatiskt om uppsamlaren fälls upp eller tas bort medan klippaggregatet är aktiverat.
  - Klippaggregatet kan inte starta om uppsamlaren inte har hängts in i rätt läge.
1. Dra ut teleskopspaken (12/1) ur uppsamlaren.

2. Tryck teleskopspaken framåt för att öppna uppsamlaren. Klippt material faller ur.
3. Tryck teleskopspaken bakåt tills uppsamlaren fastnar.

## 6.10 Tända och släcka strålkastare

1. Tryck på LED (04/3) för att tända.
2. Tryck på LED igen för att släcka.

## 7 ARBETSBETEENDE OCH ARBETSTEKNIK

### 7.1 Klippningsintervall

Tänk på att gräs växer olika fort vid olika tider. Det är lämpligt att välja kortare klippningsintervall mellan klippningarna under början av våren. Förläng tidsintervallet i och med att grässets tillväxthastighet avtar under årets gång.

### 7.2 Klippa högt gräs

Klipp gräsmattan med en högre klipphöjdsinställning om gräset har vuxit högre än vanligt eller om det är för fuktigt. Klipp därefter gräsmattan en gång till med den lägre, normala inställningen.

### 7.3 Mulching

Gräsmattan bör klippas regelbundet (ca 1 till 2 gånger i veckan) för att få bästa mulchingresultat. Klipp 1/3 av gräshöjden, t.ex. 2 cm när gräsmattan är 6 cm. Klippt material fördelas jämnt i den övriga gräsmattan.

## 8 UNDERHÅLL OCH SKÖTSEL

 **VARNING!** Risk för skärskador. Fara för skärskador vid beröring av vassa maskindelar i rörelse samt skär/klippverktyg.

- Stäng alltid av maskinen/redskapet före underhåll, skötsel och rengöring. Dra ut säkerhetsnyckeln!
- Använd alltid skyddshandskar vid underhåll, skötsel och rengöring.

### 8.1 Underhållspan

Följande arbeten får genomföras av användaren själv. Alla övriga underhålls-, service- och reparationsarbeten måste genomföras av en auktoriserad serviceverkstad.

 **ANMÄRKNING** Det kan vara nödvändigt med kortare underhållsintervall än vad som anges i ovanstående tabell, vid kraftig påfrestning och höga temperaturer.

Åtgärd	Före varje användning	Efter varje användning	Före varje förvaring
Kontrollera bromsen (provbromsa på raksträcka).	X		
Kontrollera däcktrycket.	X		
Kontrollera klippknivarna.	X		
Kontrollera om det finns lösa delar.	X		
Rengör åkgräsklipparen.		X	X

## 8.2 Rengöra åkgräsklipparen

Åkgräsklipparen måste rengöras med jämna mellanrum för bästa funktion och lång livslängd. Rengör åkgräsklipparen från fastsittande smuts efter varje användning.

**OBS! Risk för inträngande vatten!** Vatten i elektriska och elektroniska komponenter medför kortslutning och skador. Vatten i mekaniska komponenter kan medföra sämre smörjning och skador.

- Undvik inträngande vatten i elektriska och elektroniska komponenter vid rengöring!
- Använd aldrig högtryckstvätt eller trädgårds-slang!

### 8.2.1 Ta bort och rengöra uppsamlare

Töm uppsamlaren före rengöring (se Kapitel 6.9 "Tömma uppsamlare", sida 187). En full uppsamlare är för tung för att kunna tas bort säkert.

1. Ta bort uppsamlaren.
2. Spola av uppsamlaren invändigt och utvändigt med en vattenslang.
3. Borsta försiktigt bort fastsittande smuts, t.ex. med en borste.

**Anmärkning:** Var särskilt försiktig med uppsamlare med vävbeklädnad.

4. Häng in uppsamlaren igen.

### 8.2.2 Rengöra hus och manöverdon

Använd en trasa, handborste, pensel med långt skaft eller liknande för att ta bort smuts och gräsrester.

### 8.2.3 Rengöra utkastkanal

Det är lättare att ställa in kliphöjden om utkastkanalen rengörs regelbundet.

### 8.2.4 Rengör klippsystem

#### Förberedelse

1. Stäng av åkgräsklipparen och dra ur säkerhetsnyckeln!

2. Ta bort uppsamlaren.
3. Ta hjälp av en annan person och ställ upp åkgräsklipparen på bakvagnen, säkra så att den inte välter.

#### Rengöring

1. Använd skyddshandskar och greppa inte in i klippknivarna.
2. Rengör klippsystemet med en sopborste, en borste eller en tråkapp.

## 8.3 Underhålla klippknivar

Håll klippknivarna vassa under hela klippsäsongen för att undvika att grässtråna slits av och hackas sönder. Avslitna grässtrån blir bruna i kanterna. Tillväxten reduceras och gräsmattans mottaglighet för sjukdomar ökar.

- Kontrollera klippknivens skärpa och tecken på slitage eller skador efter varje användning! Kontakta eventuellt tillverkarens kundtjänst.
- Använd endast originalreservknivar när knivarna byts ut (lista över originalreservknivar, se Tekniska data). Användning av reservdelar som inte är original medför förlorad garanti och kan medföra skador på åkgräsklipparen samt allvariga personskador.

## 9 AVHJÄLPA FEL

**⚠ OBSERVERA! Risk för personskador.** Vassa maskindelar och delar i rörelse kan orsaka personskador.

- Bär alltid skyddshandskar under underhåll, skötsel och rengöring!

### 9.1 Felsökningsschema

**i ANMÄRKNING** Vänd dig till vår kundtjänst vid fel som inte finns med i den här tabellen eller vid fel som du inte själv kan åtgärda.

Störning	Möjlig orsak	Åtgärd
<b>Ingen ström</b>		
	Sitsens kontaktbrytare inaktiverad eller defekt	Sitt i förarsitsen. Lämna till reparation.*
	Körlägesbrytaren eller nyckelbrytaren defekt	Lämna till reparation.*
	Styrenhet för framåt/bakåtkörning defekt	Lämna till reparation.*
	Lösa, smutsiga eller defekta kontakter i kabelknippen	Lämna till reparation.*
	Uppsamlare inte inhängd.	Häng in uppsamlaren.
	Uppsamlare inte i korrekt läge	Kontrollera uppsamlarens läge och korriger vid behov.
<b>Åkgräsklipparen kör inte.</b>		
	Ställ in körlägesbrytaren står på <b>N</b> (neutral).	Ställ in körlägesbrytaren på <b>F</b> (framåt) eller <b>R</b> (bakåt).
	Parkeringsbroms aktiverad.	Inaktivera parkeringsbromsen.
	Foten ligger på bromspedalen.	Släpp bromspedalen.
	Foten ligger på körpedalen.	Släpp körpedalen.
	Klippaggregatets motor blockerad.	Vänta 5 sekunder till styrningen friger klippaggregatets motor. ELLER: Stäng av åkgräsklipparen och ta bort smuts i klippaggregatet.
	Motorn blockerad.	Ta bort smuts och hinder.
	För låg batteriladdning	Ladda batteriet.
	Bromspedal eller körpedal defekt	Gör ett självtest.** Lämna till reparation * om defekt.
	Körlägesbrytare defekt	Gör ett självtest.** Lämna till reparation * om defekt.
	Styrenhet för framåt/bakåtkörning defekt	Gör ett självtest.** Lämna till reparation * om defekt.
	Lösa, smutsiga eller defekta kontakter i kabelknippen	Lämna till reparation.*
<b>Klippaggregatets motorer startar inte.</b>		
	Körlägesbrytaren står på <b>R</b> (bakåt).	Ställ in körlägesbrytaren på <b>F</b> (framåt) eller <b>N</b> (neutral). ELLER: Tryck knappen RMO.
	Klippaggregatets motor blockerad.	Stäng av åkgräsklipparen och ta bort smuts i klippaggregatet.

Störning	Möjlig orsak	Åtgärd
	För låg batteriladdning	Ladda batteriet.
	Styrenhet för framåt/bakåtkörning defekt	Gör ett självtest.** Lämna till reparation * om defekt.
	Lösa, smutsiga eller defekta kontakter i kabelknippen	Lämna till reparation.*
	Klippaggregatets motor defekt	Gör ett självtest.** Lämna till reparation * om defekt.
<b>Åkgräsklipparen fungerar inte.</b>		
	Styrenhet för framåt/bakåtkörning defekt Motor eller klippaggregatets motorer defekta	Upprepa flera gånger: Stäng av åkgräsklipparen och starta igen efter 5 sekunder. Lämna till reparation * om defekt.
	Batteri defekt	Byt batteri.*
<b>Åkgräsklipparen vibrerar kraftigt.</b>		
	Klippknivar fattas.	Lämna till reparation.*
	Obalanserade klippknivar.	Lämna till balansering.*
	Deformerat knivfäste.	Lämna till reparation.*
<b>Motoreffekten i klippaggregatets motorer minskar.</b>		
	För högt eller för fuktigt gräs.	Korrigera klipphöjden, skapa arbetsutrymme för klippaggregatet genom att backa en bit.
	Utkastkanal/klippsystem blockerat.	Rengör utkastkanalen/klippsystemet. Stäng av åkgräsklipparen och dra ur säkerhetsnyckeln!
	Klippknivar kraftigt slitna.	Byt klippknivar.*
	Körhastigheten för hög.	Sänk körhastigheten.
<b>Ojämnt snitt</b>		
	Klippknivar slitna, slöa.	Byt klippknivar eller slipa. Slipade knivar måste balanseras.*
	Felaktig klipp höjd	Korrigera klipphöjden.
	Körhastigheten för hög	Sänk körhastigheten.
	Olika däcktryck i hjulen	Pumpa till korrekt däcktryck (se Tekniska data).
<b>Uppsamlaren fylls inte.</b>		
	Klipphöjden för lågt inställd.	Korrigera klipphöjden.
	Gräset är fuktigt – för tungt för att transportera för luftströmmen.	Skjut upp klippningen tills gräsytan har torkat.
	Klippknivar kraftigt slitna.	Byt knivar.*

Störning	Möjlig orsak	Åtgärd
	Gräsmattan för hög	Klippa gräsmattan 2 ggr: <ul style="list-style-type: none"> <li>■ 1. omgång: hög klipphöjd</li> <li>■ 2. omgång: önskad klipphöjd.</li> </ul>
	Utkastkanal/klippsystem smutsigt.	Rengör utkastkanalen/klippsystemet.
<b>Otydliga och tveksamma störningar</b>	Gör ett självtest.**	

\*: Kontakta tillverkarens kundtjänst.

\*\* : se Kapitel 9.2 "Gör ett självtest", sida 191

## 9.2 Gör ett självtest

### Aktivera självtest

1. Sitt i förarsitsen.
2. Ställ in körlägesbrytaren (05/1) på **N** (neutral).
3. Vrid om säkerhetsnyckeln (07/1) till **grön** (ON-läge).
4. Tryck knapparna i följande ordning inom 2 minuter: **CCS** (04/1) > **RMO** (04/2) > **CCS** (04/1) > **RMO** (04/2)

### Gör ett självtest

1. Trampa på bromspedalen (09/1): Fungerar när en signal hörs.
2. Trampa på körpedalen (10/1): Fungerar när en signal hörs.
3. Tryck upp låsspaken (08/1) för parkeringsbromsen: Fungerar när en signal hörs.
4. Tryck knappen RMO (04/2). Fungerar när knappen lyser och en signal hörs.
5. Tryck knappen LED (04/3). Fungerar när strålkastaren lyser.
6. Tryck knappen CCS (04/4). Fungerar när knappen lyser och en signal hörs.
7. Ställ in körlägesbrytaren (05/1) på **F** (framåt) och trampa sedan på körpedalen (10/1). Fungerar när åkgräsklipparen kör framåt.
8. Ställ in körlägesbrytaren (05/1) på **R** (bakåt) och trampa sedan på körpedalen (10/1). Fungerar när åkgräsklipparen kör bakåt.
9. Ställ in körlägesbrytaren (05/1) på **F** (framåt) och dra sedan upp tryck/dragbrytaren (03/1) för att starta klippaggregatet. Fungerar om klippknivarna roterar.

### Om defekt

1. Kontakta tillverkarens kundtjänst.

## 10 TRANSPORT

Vid transport av åkgräsklipparen med transportdon (t.ex. personbilssläp) måste klippanordningen pallas upp så att klippanordningens upphängning avlastas.

Sörj för att transportmedlet har en tillräcklig lastförmåga och för en tillräcklig säkring av åkgräsklipparen.

## 11 FÖRVARING

Åkgräsklipparen skall ställas undan, skyddad mot väder och vind, särskilt fukt, regn och direkt solljus under längre tid. Särskilt UV-strålning i solljus under längre tid kan medföra att maskinen/redskapet bleknar och plastdelar skadas.

1. Rengöring och låt torka (se Kapitel 8.2 "Rengöra åkgräsklipparen", sida 188).
2. Förvara åkgräsklipparen enligt följande:
  - På torr frostfri plats
  - Förvaringstemperatur 0 °C – 35 °C
  - Batteriets laddningsstatus: 3 – 4 streck på laddningsindikeringen
3. Täck över med tygmaterial och skydda mot smuts.

**Anmärkning:** Använd inte plastfolie! Väta och fukt kan samlas under en plastfolie.

Ladda batteriet i ca 1 timme efter ca 3 månaders förvaring. Batteriet är skyddat mot överladdning tack vare den automatiska identifieringen av laddningsstatus och kan sitta kvar i laddaren under en viss tid, men inte permanent.

## 12 ÅTERVINNING

### 12.1 Ta ur batteri

Batteriet skall tas ur enligt säkerhetsföreskrifterna innan åkgräsklipparen avfallshanteras. Anlita tillverkarens kundtjänst eller behörigt avfallshanteringsföretag.

## 12.2 Rättsliga anvisningar

### Information om tyska el- och elektroniklagen (ElektroG)



- Elektrisk och elektronisk utrustning ska inte läggas i soporna utan hanteras med särskild återvinning!

- Förbrukade batterier som inte är fast inbyggda måste avlägsnas före återvinningen! Återvinningen regleras i den särskilda batteriförordningen.
- Ägare liksom brukare av elektrisk och elektronisk utrustning är skyldiga att lämna uttjänt utrustning till återvinning.
- Slut användaren är själv ansvarig för att avlägsna eventuella personuppgifter på den utrustning som ska återvinnas!

Symbolen med överkorsas soptunna betyder att elektrisk och elektronisk utrustning inte kan slängas i hushållssoporna.

Uttjänt elektrisk och elektronisk utrustning kan lämnas till följande insamlingsställen:

- Offentliga inrättningar för insamling och återvinning (miljöstationer)
- Försäljningsställen för elutrustning (fysisk butik och online) i den mån handlaren är förpliktad till återtagande av varan eller erbjuder återtagande.

Dessa utsagor gäller endast för maskiner som installerats och sålts inom den Europeiska Unionen där det europeiska direktivet 2012/19/EC gäller. I länder utanför den Europeiska Unionen kan avvikande bestämmelser gälla för avfallshanteringen av elektriska och elektroniska apparater.

### Information om tyska batteriförordningen (BattG)



- Elektrisk och elektronisk utrustning ska inte läggas i soporna utan hanteras med särskild återvinning!

- Se drifts- och monteringsanvisningar för batterityp och kemiska system och beakta anvisningarna för en säker hantering av batterier.
- Ägare liksom brukare av elektrisk och elektronisk utrustning är skyldiga att lämna uttjänt utrustning till återvinning. Återtagandet inskränker sig till normala hushållskvantiteter.

Uttjänta batterier kan innehålla skadliga ämnen eller tungmetaller som har negativ inverkan på miljön och som kan orsaka hälsoproblem. An-

vändning av uttjänta batterier och deras innehåll inverkar menligt på miljö och hälsa.

Symbolen med överkorsad soptunna betyder att elektrisk och elektronisk utrustning inte kan slängas i hushållssoporna.

Markeringarna Hg, Cd och PG på insamlingskärl har följande betydelser.:

- Hg: Batteriet innehåller mer än 0,0005 % kvicksilver
- Cd: Batteriet innehåller mer än 0,002 % kadmium
- Pb: Batteriet innehåller mer än 0,004 % bly

Uttjänt elektrisk och elektronisk utrustning kan lämnas till följande insamlingsställen:

- Offentliga inrättningar för insamling och återvinning (miljöstationer)
- inköpsställen för batterier
- inlämningsställe inom det gemensamma återlämningsystemet för förbrukade batterier
- ett av tillverkarens återlämningsställen (om tillverkaren inte är medlem i det gemensamma återlämningsystemet)

Ovanstående gäller bara för apparater, som installerats och sålts inom den Europeiska Unionen där det europeiska direktivet 2006/66/EC gäller. I länder utanför den Europeiska Unionen kan avvikande bestämmelser gälla för avfallshanteringen av elektriska och elektroniska apparater.

## 13 KUNDTJÄNST/SERVICE

För frågor om garanti, reparationer och reservdelar vänder man sig till närmaste AL-KO:s servicecenter. Kontaktinformation finns på internet, på adressen

[www.al-ko.com/service-contacts](http://www.al-ko.com/service-contacts)

## 14 GARANTI

Eventuella material- eller tillverkningsfel på redskapet åtgärdas av oss under den lagstadgade garantitiden genom reparation eller ersättningsprodukt, efter vårt gottfinnande. Garantitiden bestäms av gällande lag i det land där redskapet köptes.

Vår garantiförsäkran gäller enbart om:

- Beakta denna bruksanvisning
- redskapet har hanterats korrekt
- originalreservdelar har använts

Garantin upphör att gälla vid:

- egenmäktiga reparationsförsök
- egenmäktiga tekniska förändringar
- ej avsedd användning

Garantin gäller inte för:

- lackskador som beror på normalt slitage
- Förslitningsdelar, som på reservdelsbladet är inramade

Garantitiden inleds i och med den första slutkundens köp av produkten. Datum på inköpskvittot gäller. Vänd er med detta garantidokument och kvittot till en återförsäljare eller närmaste auktoriserade kundtjänst. Köparens lagstadgade anspråk gentemot försäljaren berörs inte av denna förklaring.

**OVERSETTELSE AV DEN ORIGINALE BRUKSANVISNINGEN****Innhold**

1	Generelle sikkerhetsanvisninger for elektriske maskiner.....	195	5.6	Kontroll av sikkerhets- og beskyttelsesinnretninger.....	204
1.1	Sikkerhet på arbeidsplassen.....	195	5.6.1	Kontrollere klippeaggregatbryter..	204
1.2	El-sikkerhet.....	195	5.6.2	Kontrollere setekontaktbryter.....	204
1.3	Personsikkerhet.....	195	5.6.3	Sjekk kontaktbryteren til gressoppsamleren.....	204
1.4	Bruk og håndtering av den elektriske maskinen.....	196	5.6.4	Foreta visuell kontroll av klippe-dekket.....	205
1.5	Bruk og håndtering av den batteridrevne maskinen.....	196	6	Betjening.....	205
1.6	Service.....	196	6.1	Stille inn fører sete (22).....	205
2	Om denne bruksanvisningen.....	197	6.2	Sette inn bioklipp-innsatsen (23, 24).....	205
2.1	Symboler på tittelsiden.....	197	6.3	Aktivere/deaktivere parkeringsbremsen.....	205
2.2	Tegnforklaringer og signalord.....	197	6.4	Starte og stoppe plentraktoren.....	205
3	Produktbeskrivelse.....	197	6.5	Slå klippeaggregat av og på.....	205
3.1	Tiltenkt bruk.....	197	6.6	Stille inn klippehøyde.....	205
3.2	Mulig og påregnelig feil bruk.....	197	6.7	Kjøre med konstant hastighet.....	206
3.3	Restrisiko.....	197	6.8	Klippe bakover.....	206
3.4	Sikkerhets- og beskyttelsesanordninger.....	197	6.9	Tøm gressoppsamleren.....	206
3.5	Symboler på maskinen.....	198	6.10	Slå lyset av og på.....	206
3.5.1	Sikkerhetsmerker.....	198	7	Arbeidsfremtreden og arbeidsteknikk.....	206
3.5.2	Betjeningsmerker.....	199	7.1	Klippeintervall.....	206
3.6	Leveransens omfang.....	199	7.2	Klipping av høyt gress.....	206
3.7	Produktoversikt (01).....	199	7.3	Finfordele.....	206
3.8	Betjeningsselementene (02 – 12).....	200	8	Vedlikehold og pleie.....	207
4	Sikkerhetshenvisninger.....	201	8.1	Vedlikeholdsplan.....	207
4.1	Sikkerhetsanvisninger for plentraktoren.....	201	8.2	Rengjøre plentraktoren.....	207
4.2	Sikkerhetsanvisninger for batteriet.....	202	8.2.1	Ta av og rengjøre gressoppsamleren.....	207
4.3	Sikkerhetsanvisninger for laderen.....	203	8.2.2	Rengjøre kapslinger og betjeningsselementer.....	207
5	Igangsetting.....	203	8.2.3	Rengjøre utkastkanalen.....	207
5.1	Pakke ut plentraktoren (13, 14).....	203	8.2.4	Rengjøre klippedekk.....	207
5.2	Ta ut bioklipp-innsatsen (15).....	203	8.3	Vedlikeholde skjæreknivene.....	207
5.3	Henge på og ta av gressoppsamleren (16, 17).....	203	9	Feilsøking.....	208
5.4	Sjekk dekktrykk (18).....	204	9.1	Feilsøkingstabell.....	208
5.5	Lade batteriet (19 – 21).....	204	9.2	Gjennomfør selvtest.....	210
			10	Transport.....	211



11	Oppbevaring .....	211
12	Avfallshåndtering .....	211
	12.1 Ta ut batteriet .....	211
	12.2 Juridisk merknad .....	211
13	Kundeservice/service .....	212
14	Garanti .....	212

## 1 GENERELLE SIKKERHETSANVISNINGER FOR ELEKTRISKE MASKINER

**⚠ ADVARSEL!** Les alle sikkerhetsanvisninger, anvisninger, bildeanvisninger og tekniske data som denne maskinen utstyrt med.

Hvis de etterfølgende anvisningene ikke overholdes, kan det føre til strømstøt, brann og/eller alvorlige personskader.

- **Ta vare på alle sikkerhetsanvisningene og anvisningene for fremtidig bruk.**

*Begrepet "Maskin" som brukes i sikkerhetsanvisningene handler om nettdrevne maskiner (med nettledding) eller batteridrevne maskiner (uten nettledding).*

### 1.1 Sikkerhet på arbeidsplassen

- **Hold arbeidsområdet rent og godt luftet.** Røtete og ubelyste arbeidsområder kan føre til ulykker.
- **Du må ikke arbeide med maskinen i eksplosjonsfarlige områder hvor det er brennbare væsker, gasser eller støv.** Maskinen avgir gnister som kan antenne støvet eller dampen.
- **Hold barn og andre unna mens maskinen er i bruk.** Hvis du blir forstyrret, kan du miste kontrollen over maskinen.

### 1.2 El-sikkerhet

- **Støpselet til maskinen må passe inn i stikkontakten. Pluggen må ikke forandres på noen som helst måte. Ikke bruk adapterpluggen sammen med maskiner som er jordet.** Pluggen som ikke er forandret og stikkontakter som passer reduserer faren for elektrisk støt.
- **Unngå kroppskontakt med jordete overflater som f.eks. fra rør, varmeovner, komfyrer eller kjøleskap.** Det er økt fare for strømstøt når kroppen din er jordet.

- **Hold maskinene unna regn og fuktighet.** Hvis det trenger vann inn i en maskin, øker det faren for strømstøt.
- **Ikke bruk tilkoblingsledningen til å bære maskinen, til å henge den opp eller til å trekke pluggen ut av stikkontakten. Hold tilkoblingsledningen unna varme, olje, skarpe kanter eller bevegelige deler.** Skadde eller sammenviklede tilkoblingsledninger øker faren for strømstøt.
- **Hvis du arbeider utendørs med en maskin, må du kun bruke skjøteledninger som er egnet for utendørs bruk.** Når du bruker en skjøteledning som er beregnet for utendørs bruk, reduserer det faren for å få strømstøt.
- **Hvis du må bruke maskinen på fuktige steder, må du bruke en jordfeilbryter.** Bruk av jordfeilbryter reduserer faren for å få strømstøt.

### 1.3 Personssikkerhet

- **Vær oppmerksom og pass på hva du gjør, og bruk sunn fornuft når du arbeider med en maskin. Ikke bruk maskinen hvis du er trøtt eller er påvirket av narkotika, alkohol eller medisiner.** Et øyeblikks uoppmerksomhet ved bruk av maskinen kan føre til alvorlige personskader.
- **Bruk personlig verneutstyr og alltid beskyttelsesbriller.** Bruk av personlig verneutstyr, som støvmaske, sklisliske vernesko, beskyttelseshjelm eller hørselsvern, avhengig av maskinen og bruken av den, reduserer faren for personskader.
- **Unngå utilsiktet igangsetting. Forsikre deg om at maskinen er slått av før du kobler den til strømtilførselen og/eller batteriet, og før du tar den opp eller bærer den.** Hvis du har fingeren på maskinen eller hvis maskinen er slått på når du kobler den til strømtilførselen, kan det føre til ulykker.
- **Fjern innstillingsverktøy eller skrunøkler før du slår på maskinen.** Et verktøy eller en nøkkel som befinner seg i en del av maskinen som går rundt, kan føre til personskader.
- **Unngå unormale kroppstillinger. Sørg for å stå støtt og pass alltid på å ha likevekt.** På den måten kan du kontrollere maskinen bedre i uventede situasjoner.
- **Bruk egnet bekledning. Ikke bruk løstsittende klær eller smykker. Hold hår og klær unna bevegelige deler.** Bevegelige de-

ler kan ta tak i løstsittende klær, smykker eller langt hår.

- Når støvavsugs- og -oppsamlingsinnretninger kan monteres, skal disse kobles til og brukes riktig. Bruk av støvavsug kan redusere faren på grunn av støv.
- Ikke føl deg for sikker slik at du unnlater å bruke sikkerhetsreglene for maskinen, selv om du er godt vant med bruk av maskinen. Uaktsom håndtering kan føre til alvorlige skader innen en brøkdell av et sekund.

#### 1.4 Bruk og håndtering av den elektriske maskinen

- Ikke overbelast maskinen. Bruk maskinen som er beregnet til arbeidet du skal utføre. Du arbeider bedre og sikrere i det angitte effektområdet med en maskin som passer.
- Ikke bruk maskinen hvis bryteren er defekt. En maskin som ikke lenger kan slås på eller av, er farlig og må repareres.
- Trekk støpslet ut av stikkkontakten og/eller ta ut det uttakbare batteriet før du foretar innstillinger på apparatet, før du bytter reservedeler eller setter bort maskinen. Disse forholdsreglene hindrer at maskinen starter utilsiktet.
- Oppbevar maskiner som ikke er i bruk utilgjengelig for barn. Personer som ikke er kjent med maskinen eller som ikke har lest anvisningene, må ikke bruke maskinen. Maskiner er farlige når de brukes av uerfarne personer.
- Støll maskinen og arbeidsverktøy med omhu. Kontroller at bevegelige deler fungerer feilfritt og ikke er i klem, og om deler er brukket eller skadet slik at det påvirker maskinen. Sørg for at skadde deler blir reparert før maskinen tas i bruk. Mange ulykker skyldes dårlig vedlikehold av maskinen.
- Sørg for at skjæreverktøy holdes skarpe og rene. Vedlikeholdte skjæreverktøy med skarpe egger kommer ikke så lett i klem og er lettere å føre.
- Bruk maskinen, arbeidsverktøy osv. i henhold til disse anvisningene. Ta hensyn til arbeidsbetingelsene og arbeidet som skal utføres. Hvis maskinen brukes til andre ting enn det den er beregnet for, kan det føre til farlige situasjoner.
- Hold håndtakene og gripeflatene tørre og fri for olje og fett. Håndtak og gripeflater som glipper, gjør sikker betjening og kontroll

av maskinen umulig i uforutsebare situasjoner.

#### 1.5 Bruk og håndtering av den batteridrevne maskinen

- Batteriene skal kun lades med ladere som produsenten har anbefalt. Det er forbundet med brannfare å bruke en lader som er beregnet på en bestemt type batterier hvis den brukes til andre batterier.
- Bruk kun batterier som er beregnet til dette i maskinen. Bruk av andre batterier kan føre til personskader og brannfare.
- Hold batteriet som ikke er i bruk unna binders, mynter, nøkler, spiker, skruer eller andre små metallgjenstander som kan føre til at kontaktene blir forbikoblet. En kortslutning mellom batterikontaktene kan føre til forbrenninger eller brann.
- Ved feil bruk kan det komme væske ut av batteriet. Unngå kontakt med disse. Skyll med vann ved tilfeldig kontakt. Hvis du får væske i øynene, må du i tillegg kontakte lege. Batterivæske som kommer ut, kan føre til hudirritasjon eller brannår.
- Bruk ikke skadde eller modifiserte batterier. Skadde eller modifiserte batterier kan føre til uforutsigbare forhold og til brann, eksplosjon eller fare for personskader.
- Utsett ikke batterier for brann eller høye temperaturer. Brann eller temperaturer over 130 °C kan forårsake en eksplosjon.
- Følg alle anvisningene for lading, og lad aldri batteriet eller den batteridrevne maskinen utenfor temperaturområdet angitt i bruksanvisningen. Feil lading eller lading utenfor det tillatte temperaturområdet kan ødelegge batteriet og øke faren for brann.

#### 1.6 Service

- Sørg for at maskinen kun repareres av kvalifisert fagpersonell og bare med originale reservedeler. På den måten kan du være sikker på at sikkerheten til maskinen blir opprettholdt.
- Skadde batterier må aldri vedlikeholdes. Alt vedlikehold av batterier skal bare foretas av produsenten eller autoriserte kundeservicesteder.

## 2 OM DENNE BRUKSANVISNINGEN

- Den tyske versjonen er den originale bruksanvisningen. Alle andre språkutgaver er oversettelse av den originale bruksanvisningen.
- Oppbevar bruksanvisningen alltid slik at du kan slå opp i den når du trenger informasjon om maskinen.
- Gi maskinen bare videre til andre personer sammen med denne bruksanvisningen.
- Les og følg sikkerhets- og varselhenvisningene i denne bruksanvisningen.
- Plenraktoren leveres i forskjellige utstyrsvarianter. Vær oppmerksom på at bildene kan avvike fra originalen. Hvis du har problemer med å forstå beskrivelsene, henvend deg til et fagverksted eller produsenten.

### 2.1 Symboler på tittelsiden

Symbol	Betydning
	Les grundig gjennom bruksanvisningen før oppstart. Dette er forutsetningen for sikkert arbeid og feilfri håndtering.
	Bruksanvisning
	Håndter li-ion-batterier forsiktig! Spesielt overhold merknadene for transport, lagring og deponering i denne bruksanvisningen.

### 2.2 Tegnforklaringer og signalord

**⚠ FARE!** Viser til en umiddelbart farlig situasjon som fører til død eller alvorlige personskader hvis den ikke unngås.

**⚠ ADVARSEL!** Viser til en potensielt farlig situasjon som kan føre til død eller alvorlige personskader hvis den ikke unngås.

**⚠ FORSIKTIG!** Viser til en potensielt farlig situasjon som kan føre til mindre eller moderate personskader hvis den ikke unngås.

**⚠ ADVARSEL!** Viser til en potensielt farlig situasjon som kan føre til materielle skader hvis den ikke unngås.

**i MERK** Spesiell informasjon for bedre forståelighet og håndtering.

## 3 PRODUKTBEKRIVELSE

### 3.1 Tiltent bruk

Plenraktoren er beregnet til klipping i private hager med maks. 12° (21 %) helling. Annen bruk, f.eks. finfordeling, er bare tillatt med bruk av originalt tilbehør og overholdelse av maksimale belastningsverdier.

Dette apparatet er utelukkende beregnet for bruk på privat område. Enhver annen anvendelse, så vel som ikke godkjent om- og påbygging, anses upassende, og har til følge at garantien ikke lenger gjelder, at samsvaret (CE-tegnet) går tapt, samt at produsenten fraskriver seg ethvert ansvar for skader som påføres brukeren eller tredjepart.

### 3.2 Mulig og påregnelig feil bruk

Plenraktoren er ikke egnet til kommersiell virksomhet i offentlige parker, idrettsanlegg, jord- eller skogbruk.

**⚠ ADVARSEL!** Fare pga. overbelastning av plenraktoren! Pass på så du ikke overskrider de tillatte stigningene/hellingene. En overskridelse kan føre til at plenraktorens bremseytelse belastes for mye og dermed til farlige situasjoner!

**i MERK** Vær oppmerksom på at plenraktoren ikke har godkjenning for kjøring på offentlig vei, og skal derfor ikke brukes på offentlige veier!

### 3.3 Restrisiko

Også ved forskriftsmessig bruk av maskinen finnes det en viss restfare som ikke kan utelukkes. Som følge av maskinens type og konstruksjon kan følgende potensielle farer avledes alt etter bruk:

- Utslyngning av kuttmaterialer, jord og små steiner.
- Innånding av kuttmaterialpartikler når det ikke brukes åndedrettsvern.
- Kuttskader ved inngripen i den roterende skjærekniiven.

### 3.4 Sikkerhets- og beskyttelsesanordninger

**⚠ ADVARSEL!** Fare pga. fjernede eller manipulerte verneinnretninger! Enhver drift med fjernede eller manipulerte verneinnretninger er forbudt. Defekte verneinnretninger må omgående repareres eller skiftes ut.

Sikkerhets- og beskyttelsesanordningene som er omtalt her, er deler av sikkerhetskonseptet for å hindre at brukeren utsettes for farer. På grunn av

dette sikkerhetskonseptet kan plenraktoren slås på ved å dreie på sikkerhetsnøkkelen kun under følgende betingelser:

- Kjøremotoren er av.
- Klippeaggregat er slått av.
- Brukeren sitter på førerettet.
- Kjøremodus-bryteren er satt på **N** (Nøytral).

### Nøkkeldreiebryter

Plenraktoren kan kun slås på når sikkerhetsbryteren er satt inn i nøkkeldreiebryteren og blir dreid til stilling grønn (ON-stilling) (se *Kapittel 3.8 "Betjeningselementene (02 – 12)", side 200*).

### Klippeaggregatbryter

Klippeaggregatbryteren sørger for at plenraktoren slås på kun når klippeaggregatet er slått av (se *Kapittel 5.6.1 "Kontrollere klippeaggregatbryter", side 204*).

### Setekontaktbryter

Setekontaktbryteren sørger både for at plenraktoren ikke kan slås på og at motorene for kjøredrevet og for klippeaggregatet slås av straks ingen befinner seg på førerettet (se *Kapittel 5.6.2 "Kontrollere setekontaktbryter", side 204*).

For klippeaggregatmotorene blir dette sikkerhetskonseptet utvidet med punktene som er beskrevet i avsnittet "Kontaktbryter for gressoppsamler".

### Kontaktbryteren til gressoppsamleren

Kontaktbryteren til gressoppsamleren sørger for:

- At klippeaggregatmotorene ikke kan slås på hvis gressoppsamleren ikke er hengt på riktig.
- At klippeaggregatmotorene slås av med en gang gressoppsamleren ikke er hengt på riktig når klippeaggregatet er slått på.

Kontroll av kontaktbryteren: se *Kapittel 5.6.3 "Sjekk kontaktbryteren til gressoppsamleren", side 204*.

### Kapsling til klippedekket

Kapslingen til klippedekket hindrer kontakt med skjæreknivene og gjenstander som f.eks. stein blir slengt ut (se *Kapittel 5.6.4 "Foreta visuell kontroll av klippedekket", side 205*).

## 3.5 Symboler på maskinen

### 3.5.1 Sikkerhetsmerker

Symbol	Betydning
	Generelle varselsymboler. Vær spesielt forsiktig ved håndtering!
	Skadefare pga. gjenstander som kastes ut!
	Under klipping skal andre personer, spesielt barn og dyr, holdes på avstand fra arbeidsområdet.
	Les bruksanvisningen før driften settes i gang!
	Vent til klippeaggregatet står stille før du tar på det. Klippeaggregatet fortsetter å gå etter at det er slått av, og kan forårsake alvorlige personskader.
	Fare for strømstøt ved berøring av spenningsførende deler! Hold fleksible strømledninger unna klippeaggregatet eller andre bevegelige maskindeler.
	Hold hender og føtter unna skjæreinnetningen!
	Slå av maskinen og trekk ut sikkerhetsnøkkelen før vedlikeholds- og reparasjonsarbeid!
	Maskinen skal ikke benyttes i regnvær eller på en våt gressplen! Ikke oppbevar maskinen utendørs!

Symbol	Betydning
	Maskinen skal ikke spyles med vann!
	Ta ikke med passasjerer på maskinen!
	Kjør ikke i heng brattere enn 12° (21 %) helling!
	Plentraktoren og klippeaggregat skal ikke spyles med hageslange eller høytrykksvasker!
	Bruk vernebriller og hørselsvern!

Symbol	Betydning
	Stopp maskinen umiddelbart hvis en annen person befinner seg i nærheten!
Vær spesielt forsiktig ved rygging!	
	Hold hender og føtter unna klippeaggregatet!

### 3.5.2 Betjeningsmerker

Symbol	Betydning
	Kollisjonsfare ved klipping ved rygging! Vær spesielt oppmerksom på området bak!

Symbol	Betydning
	Innrett gressoppsamleren nødvendig når du henger den på!
	Gasspedal
	Bremsepedal
	Festespak for bremsepedalen
	Ladekontakt
	Skru ladepluggen med urviseren etter at den er satt inn.

### 3.6 Leveransens omfang

Leveransens omfang omfatter posisjonene som her ramses opp. Sjekk om alle posisjonene er omfattet:

- Plentraktor med gressoppsamler
- Bioklipp-innsats i plentraktoren
- Batterilader med ladekabel og 2 nettkabler (EU, UK)
- Bruksanvisning

### 3.7 Produktoversikt (01)

Pos.	Komponent
1	Forhjul, styrte
2	Støtfanger
3	Lyskaster
4	Bremsepedal
5	Festespak for bremsepedalen

Pos.	Komponent
6	Gasspedal
7	Ratt
8	Justeringsspak for klippehøyde
9	Betjeningsfelt
10	Førersetet
11	Fremre bærehåndtak på gressoppsamleren
12	Bakre bærehåndtak på gressoppsamleren
13	Teleskopspak på gressoppsamleren
14	Gressoppsamler
15	Bakhjul, drevet
16	Klippedekk
17	Bioklipp-innsats
18	Ladekontakt
19	Batterilader med ladekabel og 2 nettkabler (EU, UK)

### 3.8 Betjeningselementene (02 – 12)

#### Betjeningsfelt (02)

Pos.	Betjeningselement
1	Trykk-/trekkbryter for klippeaggregat
2	Knapp RMO (se nedenfor)
3	Knapp LED (se nedenfor)
4	Knapp CCS (se nedenfor)
5	Kjøremodus-bryter
6	Sentral statusindikator
7	Nøkkelbryter

#### Trykk-/trekkbryter for klippeaggregat (03)

Pos.	Beskrivelse
1	Trykk-/trekkbryter for klippeaggregat
A	Trykk bryteren ned: Koble ut klippeaggregatet.
B	Trekk bryteren opp: Slå på klippeaggregatet.

#### Knappen RMO, LED, CCS (04)

Pos.	Beskrivelse
2	<b>RMO:</b> Slå klipping ved rygging på/av (RMO: Reverse Mowing Mode).
3	<b>LED:</b> Slå lys på/av (LED: Light-Emitting Diode).
4	<b>CCS:</b> Slå på konstant hastighet (CCS: Cruise Control System).

#### Kjøremodus-bryter (05)

Pos.	Beskrivelse
1	Kjøremodus-bryter
2	LED: Lyser når kjøremodus F er slått på.
3	Kjøremodus <b>F:</b> Kjør framover (F: Forward).
4	Kjøremodus <b>N:</b> Plentraktor står (N: Neutral).
5	Kjøremodus <b>R:</b> Kjør bakover (R: Reverse).

#### Sentral statusindikator (06)

Når plentraktoren er klar til å kjøre, lyser alle fire driftsindikatorene (06/1) til (06/4).

Pos.	Indikering	lyser	lyser ikke
1	Festespak for bremsepedalen	Bremsepedal løsnet	Bremsepedal låst
2	Klippeaggregat	Klippeaggregat er slått av.	Klippeaggregat er slått på.
3	Gressoppsamler	Oppsamler lukket	Oppsamler vippt eller ikke satt inn riktig.
4	Nivåindikator	Oppsamler tom	Oppsamler full

Pos.	Indikering
5	Turtall venstre klippeaggregatmotor i [1/min]
6	Ladetilstandsindikering for batteriet
7	Kjøremodus F, N eller R (se ovenfor)
8	Plentraktorens totale driftstid i [t]

Pos.	Indikering
9	Turtall høyre klippeaggregatmotor i [1/ min]

### Nøkkel-dreiebryter (07)

Pos.	Beskrivelse
1	Sikkerhetsnøkkel
2	Nøkkel-dreiebryter
3	Rød (OFF-stilling): Strøm slått av.
4	Grønn (ON-stilling): Strøm slått på.

### Festespak for bremsepedalen (08)

Pos.	Beskrivelse
1	Festespak for bremsepedalen
A	Trykk oppover: Låser bremsepedalen, dvs. plenraktoren står.
B	Trykk nedover: Løse bremsepedalen.

### Bremsepedal (09)

Pos.	Beskrivelse
1	Bremsepedal, til venstre på plenraktoren

### Gasspedal (10)

Pos.	Beskrivelse
1	Gasspedal, til høyre på plenraktoren

### Justeringspak for klippehøyde (11)

Pos.	Beskrivelse
1	Justeringspak for klippehøyde
A	Flytt spaken til siden for å løse og låse den.
B	Trykk spaken oppover eller nedover (10 trinn) for å stille inn klippehøyden.

### Teleskopspak på gressoppsamleren (12)

Pos.	Beskrivelse
1	Teleskopspak på gressoppsamleren
A	Trekk ut spaken.
B	Trykk spaken framover for å tømme.

## 4 SIKKERHETSHENVISNINGER

### 4.1 Sikkerhetsanvisninger for plenraktoren

#### Opplæring

- Les bruksanvisningen grundig. Gjør deg kjent med justeringselementene og riktig bruk av maskinen.
- Tillat ikke barn eller andre personer som ikke kjenner bruksanvisningen, å bruke gressklipperen.
  - Barn og unge bør være under oppsyn slik at de ikke leker med maskinen.
  - Rengjøring og vedlikehold skal ikke utføres av barn.
  - Lokale forskrifter kan bestemme minimumsalder for brukeren.
- Klipp aldri mens personer, spesielt barn, eller dyr er i nærheten. Hold tredjepersoner unna fareområdet.
- Vær klar over at brukeren er ansvarlig for ulykker som rammer andre personer eller eiendom.

#### Forberedende tiltak

- Bruk alltid solid skotøy og lange bukser ved bruk av apparatet. Bruk aldri apparatet barfoot eller i lette sandaler. Bruk ikke løse klær eller klær med hengende snorer eller belter.
- Se over hele terrenget hvor maskinen skal brukes, og fjern alle gjenstander som maskinen kan få tak i og slenge rundt (f.eks., sein, leker, stokker, ledninger).
- Kontroller alltid før bruk av apparatet om skjærekniven, festeboltene og hele skjæreenheten er slitt eller skadet. Slitte eller skadde skjærekniver og festebolter må bare skiftes ut parvis for å unngå ubalanse. Slitte eller skadde advarselsskilt må skiftes ut.

#### Håndtering

- Ikke klipp eller klipp svært forsiktig i vanskelig terreng hvor plenraktoren kan velte, f.eks. i bakker, i nærheten av grøfter eller hellingener, på diker eller nærliggende søppeleponier.
- Ikke klipp i skråninger hvis hellingen overskrides det som er angitt i de tekniske dataene. Kjør aldri på tvers av bakken.
- Vær spesielt forsiktig når du endrer kjøreretning i bakker.
- Overhold alltid driftstidene som gjelder lokalt i kommunen.
- Klipp kun i dagslys eller i god kunstig belysning.

- Arbeid ikke med apparatet under dårlig værforhold, spesielt ved regn og hvis det trekker opp til lyn og torden. Ingen beskyttelse mot lynnedslag!
- Bruk aldri apparatet med skadde verneinnretninger eller vernegitre eller uten påsatte verneinnretninger, f.eks. støtplater og/eller gressoppsamlingsinnretninger. Skadde verneinnretninger og -deksler må erstattes, manglende verneinnretninger og -deksler skal settes riktig på.
- Før aldri hender eller føtter på eller under bevegelige deler.
- Ingen passasjerer må tas med på apparatet.
- Unngå – så langt det er mulig – å bruke apparatet i vått gress. Vått gress klumper seg og kan tilstoppe klippeaggregatet og utkastkanalen.
- Slå av klippeaggregatet og løft det til høyeste stilling for å unngå skader når du kjører over flater som ikke skal slås og som har steiner eller er ujevne.
- Før du forlater og parkerer plentraktoren, må du aktivere parkeringsbremsen for å unngå at den ruller av sted.
- Slå av plentraktoren og trekk ut sikkerhetsnøkkelen. Forsikre deg om at alle bevegelige deler er helt stanset opp:
  - alltid når du forlater plentraktoren,
  - før du fjerner blokkeringer eller tilstoppinger i utkastkanalen,
  - før plentraktoren kontrolleres, rengjøres eller det gjøres arbeid på den,
  - når den har støtt på fremmedlegemer. Se etter skader på plentraktoren og foreta nødvendige reparasjoner før du starter på nytt og arbeider med plentraktoren.
- Hvis plentraktoren begynner å vibrere uvanlig kraftig, er en umiddelbar kontroll nødvendig:
  - Se etter skader.
  - Utfør nødvendige reparasjoner av skadde deler.
  - Sørg for at alle mutrer, bolter og skruer er fast trukket til.
- Kontroller gressoppsamleren regelmessig for slitasje og tap av funksjonsdyktighet.
- Skift slitte og skadde deler ut av sikkerhetsmessige årsaker.
- Vær oppmerksom på at på apparater med flere skjærekniver kan bevegelsen av én skjærekniv føre til at de øvrige skjæreknivene dreies rundt.
- Ved vedlikehold av skjæreknivene må du være oppmerksom på at skjæreknivene kan bevege seg selv om spenningskilden er koblet fra.
- Skift slitte og skadde deler ut av sikkerhetsmessige årsaker. Bruk utelukkende originale reservedeler og tilbehør.
- Plentraktoren har ikke godkjenning for kjøring på vei, og må derfor ikke kjøres på offentlig vei eller gater.
- Denne plentraktoren må ikke taues. Bruk et egnet kjøretøy for transport på offentlig vei.
- Plentraktoren kan forårsake alvorlige personskader pga. egenvekten. Vær spesielt forsiktig ved lastning og lossing av plentraktoren for transport på et kjøretøy eller tilhenger.

#### 4.2 Sikkerhetsanvisninger for batteriet

Dette avsnittet nevner alle grunnleggende sikkerhetshenvisningene som skal følges ved bruk av batteriet. Les alle anvisningene!

- Batteriet lades helt opp før første gangs bruk, og bruk da alltid den angitte laderen. Overhold anviselsene i denne bruksanvisningen vedrørende opplading av batteriet.
- Driv ikke batteriet i eksplosjons- og brannfarlige omgivelser.
- Utsett ikke batteriet for våte omgivelser eller fuktighet når det brukes i apparatet.
- Beskytt batteriet mot varme, olje og ild slik at det ikke skades og det kan komme ut damp eller elektrolyttvæske. Det er fare for eksplosjon!
- Ikke åpne, ødelegg eller demonter batteriet. Det er fare for strømsløst og kortslutning.
- Ved ufagmessig bruk og skadet batteri kan det komme ut damp og elektrolyttvæske. Rommet skal luftes tilstrekkelig, og ved plager skal lege oppsøkes. Hvis du kommer i kontakt med elektrolyttvæske, vask den grundig av og skylle øyne straks med rikelige mengder vann. Oppsøk deretter lege.

#### Vedlikehold, lagring og transport

- Alle reparasjoner på maskinen skal gjennomføres av produsenten eller et av kundeservicentrene.
- Sørg for at alle mutre, bolter og skruer er fast tilskrudd, og at apparatet er i en trygg arbeidstilstand.



### 4.3 Sikkerhetsanvisninger for laderen

Dette avsnittet nevner alle grunnleggende sikkerhets- og varselhenvisningene som skal følges ved bruk av laderen. Les alle anvisningene!

- Bruk laderen bare forskriftsmessig, dvs. til lading av det angitte batteriet. Kun originale batterier fra AL-KO skal lades i laderen.
- Før bruk skal hele laderen, spesielt nettkabel, kontrolleres for skader. Apparatet må bare brukes i feilfri tilstand.
- Driv ikke laderen i eksplosjons- og brannfarlige omgivelser.
- Driv laderen kun innendørs, og utsett den ikke for våte omgivelser eller fuktighet.
- Dekk ikke til laderen under ladingen.
- Før laderen kobles til, forsikre deg om at nettspenningen som angis under tekniske data tilsvarer den tilgjengelige spenningen.
- Bruk bare nettkabelen til tilkobling av laderen, ikke til andre apparater. Bær ikke laderen ved å holde i nettkabelen. Trekk ikke strømstøpslet ut av stikkkontakten ved å trekke i nettkabelen.
- Beskytt nettkabelen mot varme, olje og skarpe kanter slik at den ikke påføres skader.
- Åpne ikke laderen. Det er fare for strømstøt og kortslutning.
- For din egen sikkerhets skyld må du sørge for at laderen kun blir reparert av kvalifiserte fagfolk og at det kun blir brukt originale reservedeler.
- Tørk av laderen som ikke brukes, og oppbevar dem på et lukket sted. Uvedkommende personer og barn må ikke ha adgang til laderen.

## 5 I GANGSETTING

### 5.1 Pakke ut plenraktoren (13, 14)

Plenraktoren leveres pakket i en trekasse. For utpakking må du finne et sted med et jevnt og fast underlag og hvor det er nok plass til å håndtere plenraktoren og emballasjen. Bruk alltid egen verktøy for alt arbeid.

**⚠ ADVARSEL! Fare for personskader og for skader på klippeaggregatet!** Hvis plenraktoren losses feil fra trepallen, kan det oppstå personskader og klippeaggregatet kan bli skadet.

- Last av plenraktoren slik det er beskrevet nedenfor.

1. Løft deksel og sidevegger (13/1) forsiktig av pallen (13/2).
2. Fjern emballasjefolien.
3. Løft av gressoppsamleren (13/3).
4. Ta av tilbehørsdelene (13/4).
5. Fjern emballasjefolien.
6. Kontroller leveringsomfanget (se *Kapittel 3.6 "Leveransens omfang", side 199*).
7. Fjern bakre transportsikring (14/1) og fremre transportsikringer (14/2).
8. Plasser en lasterampe med passe bredde, sklislipper overflate og tilstrekkelig kapasitet tett inntil pallen.
9. Sett klippedekket i øverste stilling (se *Kapittel 6.6 "Stille inn klippehøyde", side 205*).
10. Deaktiver parkeringsbremsen (se *Kapittel 6.3 "Aktivere/deaktivere parkeringsbremsen", side 205*).
11. Rull plenraktoren nedover – minimum to personer skal gjøre dette – forsiktig av pallen og ned lasterampen.
12. Aktiver parkeringsbremsen (se *Kapittel 6.3 "Aktivere/deaktivere parkeringsbremsen", side 205*).

### 5.2 Ta ut bioklipp-innsatsen (15)

For transport ble bioklipp-innsatsen satt inn i plenraktoren. For å bruke plenraktoren med gressoppsamleren må den fjernes.

1. Hekt ut fjærene (15/1) og (15/2).
2. Trekk bioklipp-innsatsen på håndtaket (15/3) ut av utkastkanalen (15/a).

### 5.3 Henge på og ta av gressoppsamleren (16, 17)

#### Henge på gressoppsamleren

1. Heng gressoppsamleren i de to krokene (16/1, 16/2) på plenraktoren (17/a). Ta tak i gressoppsamleren i det fremre bærehåndtaket (17/1) og det bakre bærehåndtaket (17/2).

**Merk:** Gressoppsamleren må henge symmetrisk.

2. Vipp gressoppsamleren nedover (17/b) til den ligger mot plenraktoren og går i lås.
3. Sjekk at gressoppsamleren sitter korrekt.

#### Ta av gressoppsamleren

For å ta av gressoppsamleren går du fram i motsatt rekkefølge.

## 5.4 Sjekke dekktrykk (18)

Korrekt dekktrykk er en viktig forutsetning for at klippeaggregatet skal stå korrekt, og dermed også en forutsetning for at plenen skal bli jevnt klip-  
pet.

1. Kontroller dekktrykket med jevne mellomrom (se tekniske data).
2. Ved for lavt dekktrykk: Pump opp dekkene med en vanlig fotpumpe.

**MERK** 1 PSI = 0,07 bar.

## 5.5 Lade batteriet (19 – 21)

**MERK** Lad opp batteriet helt etter første gangs bruk. Batteriet kan lades i enhver ladetilstand.

Ved første lading må du lade batteriet uavbrutt i 12 til 15 timer, slik at det når full kapasitet. Omgivelsestemperaturen må være mellom 0 og 40 °C.

På den sentrale statusindikatoren (06) finner du ladetilstandsindikeringen (06/6) for batteriet.

**ADVARSEL!** **Kortslutningsfare.** En kortsluttet åpen ladeplugg kan føre til brann.

- Følg fremgangsmåten som er beskrevet her for å starte og avslutte ladingen.

### Starte ladingen

1. Kjør plenraktoren i nærheten av en stikkontakt og stopp.
2. Vri sikkerhetsnøkkelen til Rød (OFF-stilling).
3. Vipp opp dekslet (19/1) til ladekontakten (19/2).
4. Stikk ladepluggen med utløserknappen (20/1) oppover og inn i ladekontakten (20/a).
5. Skru fast ladepluggen med urviseren (20/b).
6. Sett nettstøpslet til laderen i stikkkontakten. Ladeprosessen starter.

### LED på laderen

- LED lyser rødt: Batteriet er ikke fulladet ennå.
- LED lyser grønt: Batteriet er fulladet.

### Avslutte ladingen

1. Ta støpslet til laderen ut av stikkkontakten.
2. Skyv utløserknappen (21/1) på ladepluggen tilbake (21/a).
3. Drei ladepluggen mot urviseren (21/b) og trekk den ut (21/c).

## 5.6 Kontroll av sikkerhets- og beskyttelsesinnretninger

Kontroller sikkerhets- og beskyttelsesinnretningene hver gang for plenraktoren startes.

Utfør alle kontrollene på jevnt underlag slik at plenraktoren ikke kan rulle bort utilsiktet.

**ADVARSEL!** **Fare ved kontroll av sikkerhetsinnretninger!** Sikkerhetsinnretningene må bare kontrolleres fra førerasetet og når ingen andre personer eller dyr oppholder seg i nærheten!

Sikkerhets- og beskyttelsesinnretningenes funksjon: se *Kapittel 3.4 "Sikkerhets- og beskyttelsesanordninger", side 197.*

### 5.6.1 Kontrollere klippeaggregatbryter

*Forutsetninger:* Kjøremotoren er av og parkeringsbremsen er aktivert.

1. Sett deg på førerasetet.
2. Trekk trykk-/trekkbryteren (03/1) oppover for å slå på klippeaggregatet.
3. Sett kjøremodus-bryteren (05/1) på **N**.
4. Vri sikkerhetsnøkkelen (07/1) til Grønn (ON-stilling).

**MERK** Motorene til kjøredrevet og klippeaggregatet må ikke starte!

### 5.6.2 Kontrollere setekontaktbryter

*Forutsetninger:* Kjøremotoren er av og parkeringsbremsen er aktivert.

1. Sett deg på førerasetet.
2. Trykk trykk-/trekkbryteren (03/1) ned for å slå av på klippeaggregatet.
3. Sett kjøremodus-bryteren (05/1) på **N**.
4. Vri sikkerhetsnøkkelen (07/1) til **Grønn** (ON-stilling).
5. For å deaktivere parkeringsbremsen trækker du på bremsepedalen (09/1) og slipper den igjen.
6. Trekk trykk-/trekkbryteren (03/1) oppover for å slå på klippeaggregatet.
7. Avlast setet ved å reise deg opp en kort stund, men ikke gå av!

**MERK** Motorene til kjøredrevet og klippeaggregatet skal slå seg av!

### 5.6.3 Sjekk kontaktbryteren til gressopsamleren

*Forutsetninger:* Kjøremotoren er av og parkeringsbremsen er aktivert.

1. Sett deg på førerasetet.

- Trykk trykk-/trekkbryteren (03/1) ned for å slå av på klippeaggregatet.
- Sett kjøremodus-bryteren (05/1) på **N**.
- Vri sikkerhetsnøkkelen (07/1) til **Grønn** (ON-stilling).
- For å deaktivere parkeringsbremsen trækker du på bremsepedalen (09/1) og slipper den igjen.
- Trekk trykk-/trekkbryteren (03/1) oppover for å slå på klippeaggregatet.
- Løft den tomme gressoppsamleren litt.

**MERK** Motorene til klippeaggregatet skal slå seg av!

#### 5.6.4 Foreta visuell kontroll av klippedekket

Kontroller at kapslingen til klippeaggregatet er uskadet, slik at de ikke gjør det mulig å komme til skjæreknivene. Ved skader må du oppsøke et serviceverksted.

## 6 BETJENING

### 6.1 Stille inn førersete (22)

For å øke sittekomforten kan du skyve førersetet (22/1) framover eller bakover.

- Trykk utløserspaken (22/a) mot venstre (22/2).
- Skyv førersetet framover eller bakover (22/b).
- Slipp utløserspaken for å feste den i den nye posisjonen.

### 6.2 Sette inn bioklipp-innsatsen (23, 24)

- Ta av gressoppsamleren (se *Kapittel 5.3 "Henge på og ta av gressoppsamleren (16, 17)", side 203*).
- Skrubbioklipp-innsatsen (23/1) inn i utkastkanalen (23/2) (23/a) til den stopper.
- Heng inn fjæren (24/1) på den venstre kroken (24/2).
- Heng inn fjæren (24/3) på den høyre kroken (24/4).
- Heng på gressoppsamleren igjen.

### 6.3 Aktivere/deaktivere parkeringsbremsen

#### Aktivere parkeringsbremsen

- Tråkk på bremsepedalen (09/1) til den stopper og hold fast.
- Trykk låsespaken (08/1) oppover.
- Slipp bremsepedalen.

#### Deaktivere parkeringsbremsen

- Tråkk på bremsepedalen (09/1).

### 6.4 Starte og stoppe plentraktoren

#### Starte plentraktoren

- Sett deg på førersetet.
- Trykk trykk-/trekkbryteren (03/1) ned for å slå av på klippeaggregatet.
- Sett kjøremodus-bryteren (05/1) på **N** (nøytral).
- Vri sikkerhetsnøkkelen (07/1) til **Grønn** (ON-stilling).
- Sett kjøremodus-bryteren (05/1) på **F** (framover) eller **R** (bakover).
- Tråkk sakte på gasspedalen (10/1) til ønsket kjørehastighet nås.

#### Stoppe plentraktoren

- Tråkk på bremsepedalen (09/1) til den stopper og hold fast.
- Sett kjøremodus-bryteren (05/1) på **N** (nøytral).
- Trykk låsespaken (08/1) oppover for å aktivere parkeringsbremsen.
- Slipp bremsepedalen.
- Vri sikkerhetsnøkkelen (07/1) til **Rød** (OFF-stilling).
- Først nå går du ned av førersetet.

### 6.5 Slå klippeaggregat av og på

*Forutsetninger:* Plentraktoren ble startet, og kjøremodus-bryteren (05/1) står på **N** (nøytral) eller **F** (framover).

#### Slå på klippeaggregatet

- Trekk trykk-/trekkbryteren (03/1) opp.

#### Slå av klippeaggregatet

- Trykk trykk-/trekkbryteren (03/1) ned.

### 6.6 Stille inn klippehøyde

- Trekk justeringsspaken (11/1) for klippehøyden mot førersetet for å løse den.
- Beveg justeringsspaken for justering av klippehøyden trinnvis (klippehøyde: se tekniske data):
  - Nedover: For lavere klippehøyde.
  - Oppover: For høyere klippehøyde.
- Trykk justeringsspaken utover for å låse den.

**MERK** Lås alltid spaken i valgt stilling, slik at klippeaggregatet er festet og ikke beveger seg utilsiktet.

## 6.7 Kjøre med konstant hastighet

### Slå på konstant hastighet

1. Tråkk på gasspedalen (10/1) til ønsket kjørehastighet nås.
2. Trykk på knappen CCS (04/1).
3. Ta foten bort fra gasspedalen. Plenraktoren kjører med konstant hastighet.

### Slå av konstant hastighet

- Tråkk på bremsepedalen (09/1).  
ELLER:
- Tråkk på gasspedalen (10/1).  
ELLER:
- Trykk på knappen CCS (04/1).

## 6.8 Klippe bakover

**⚠ ADVARSEL!** Fare for ulykker ved klipping ved rygging! Fare for å kollidere med personer og gjenstander som befinner seg bak plenraktoren. Alvorlige personskader kan forekomme.

- Observer området bakover ved klipping ved rygging!
- Klipp ved rygging bare når dette er nødvendig!

*Forutsetninger:* Plenraktoren ble startet, og kjøremodus-bryteren (05/1) står på **F** (framover).

### Slå på klipping ved rygging

1. Trekk trykk-/trekkbryteren (03/1) oppover for å slå på klippeaggregatet.
2. Still inn klippehøyden (se *Kapittel 6.6 "Stille inn klippehøyde", side 205*).
3. Trykk på knappen RMO (04/2).
4. Sett kjøremodus-bryteren (05/1) på **R** (bakover).
5. Tråkk sakte på gasspedalen (10/1) til ønsket kjørehastighet nås. Følg nøye med på området bak.

### Slå av klipping ved rygging

- Hvis du ønsker å kjøre framover igjen: Sett kjøremodus-bryteren på **F** (framover).  
ELLER:
- Hvis du ønsker å fortsette å kjøre bakover med avslått klippeaggregat: Trykk trykk-/trekkbryteren (03/1) ned.

## 6.9 Tøm gressoppsamleren

**f MERK** Når gressoppsamleren er fylt opp lyder et akustisk signal. Senest nå bør boksen tømmes.

Plenraktoren har en manuell aktivert gressoppsamler med teleskopsak.

- Gressoppsamleren kan tømmes fra førersettet.
  - Hvis gressoppsamleren vippes opp eller hektes av mens klippeaggregatet er slått på, blir klippeaggregat koblet ut automatisk.
  - Dersom gressoppsamleren ikke går forskriftsmessig i lås, kan ikke klippeaggregatet kobles inn.
1. Ta teleskopsaken (12/1) ut av gressoppsamleren.
  2. Trykk teleskopsaken framover for å åpne gressoppsamleren. Det som er klippet, faller ut.
  3. Trykk teleskopsaken bakover til gressoppsamleren går i lås.

## 6.10 Slå lyset av og på

1. Trykk på LED-knappen (04/3) for å slå på.
2. Trykk på LED-knappen en gang til for å slå av.

## 7 ARBEIDSFREMTREDEN OG ARBEIDSTEKNIKK

### 7.1 Klippeintervall

Ta hensyn til at plenen vokser forskjellig til forskjellige tider. Den anbefales å velge et kortere klippeintervall i begynnelsen av våren. Øk klippeintervallet når veksthastigheten til gresset avtar i løpet av året.

### 7.2 Klipping av høyt gress

Klipp plenen med en høyere klippehøydeinnstilling når gresset har vokst seg lengre enn vanlig eller når det er for fuktig. Klipp plenen deretter én gang til med den lavere, normale innstillingen.

### 7.3 Finfordele

For et optimalt finfordelingsresultat skal plenen finfordes regelmessig (ca. 1 til 2 ganger i uken). Klipp 1/3 av gresshøyden, f.eks. 2 cm ved en plenhøyde på 6 cm. Dermed innarbeides det klippede gresset rent i plenen.

## 8 VEDLIKEHOLD OG PLEIE

**⚠ ADVARSEL! Fare for kuttskader.** Fare for kuttskader ved inngripen i skarpe og bevegelige apparatdelar samt i skjæreverktøyet.

- Slå alltid av apparatet før vedlikeholds-, pleie- og rengjøringsarbeider. Trekk ut sikkerhetsnøkkelen!
- Bruk alltid vernehansker ved vedlikeholds-, stelle- og rengjøringsarbeider.

Aktivitet	Før hver bruk	Etter hver bruk	Før hver lagring
Kontroller bremsen (prøvebremsing på rett strekning).	X		
Kontroller dekktrykk.	X		
Kontroller skjærekniven.	X		
Kontroller om det er løse deler.	X		
Rengjør plenraktoren.		X	X

### 8.2 Rengjøre plenraktoren

For optimal funksjon og lang levetid må plenraktoren rengjøres regelmessig. Rengjør plenraktoren hver gang etter bruk for smuss som fester seg.

**⚠ ADVARSEL! Skader på grunn av vann som trenger inn!** Vann i elektriske og elektroniske komponenter fører til kortslutninger og skader. Vann i mekaniske komponenter kan før til at smøringen forsvinner og til skader.

- Ved rengjøring må du unngå at vann trenger inn i det elektriske/elektroniske anlegget!
- Ikke bruk høytrykksvasker eller hageslange!

#### 8.2.1 Ta av og rengjøre gressoppsamleren

Tøm gressoppsamleren før rengjøring (se *Kapittel 6.9 "Tøm gressoppsamleren", side 206*). En full gressoppsamler er for tung til at den kan tas av på en trygg måte.

1. Ta av gressoppsamleren.
2. Spyl av gressoppsamleren innvendig og utvendig med en vannslange.

3. Skrap forsiktig av smuss som har satt seg fast, bruk f.eks. en børste.

**Merk:** På gressoppsamlere med tekstiltrekk må man spesielt påse at tekstilene ikke blir skadet.

4. Heng på gressoppsamleren igjen.

### 8.1 Vedlikeholdsplan

Følgende arbeider bør utføres av brukeren selv. Alle øvrige vedlikeholds-, service- og reparasjonsarbeider skal utføres på et autorisert serviceverksted.

**ⓘ MERK** Ved sterke belastning og ved høyere temperaturer kan det være nødvendig med kortere vedlikeholdsintervaller enn slik det er angitt i tabellen ovenfor.

#### 8.2.2 Rengjøre kapslinger og betjeningslementer

Til å fjerne smuss og gressrester bruker du en klut, håndkost, pensel med langt skaft eller lignende.

#### 8.2.3 Rengjøre utkastkanalen

Ved regelmessig rengjøring av utkastkanalen sikres smidig justering av klippehøyden.

#### 8.2.4 Rengjøre klippedekk

##### Forberedelse

1. Slå av plenraktoren og trekk ut sikkerhetsnøkkelen!
2. Ta av gressoppsamleren.
3. To personer vipper opp plenraktoren slik at den blir stående på hekken. Sikre den slik at den ikke velter.

##### Rengjøring

1. Ta på vernehansker og grip ikke inn i skjæreknivene under rengjøringen.
2. Rengjør klippedekket med en feiekost, børste eller en trestokk.

### 8.3 Vedlikeholde skjæreknivene

Sørg for å holde skjærekniven skarp i hele klippesesongen for å unngå avrivning og opprivning av gresset. Avrevet gress blir brunt på kantene. Dermed reduseres veksten, og tilbøyeligheten for sykdommer øker på plenen.

- Skjæreknivene skal kontrolleres for skarphet og tegn på slitasje eller skader etter bruk! Oppsøk eventuelt serviceverkstedet til produsenten.
- Når knivene byttes, må kun originale reservedelkniver brukes (liste over originale reservedeler: Se tekniske data). Bruk av ikke-originale reservedeler fører til at garantien opphører, og det kan føre til skader på plenraktoren og til alvorlige personskader.

## 9 FEILSØKING

**⚠ FORSIKTIG! Fare for personskader.** Apparatdeler med skarpe kanter og bevegelige apparatdeler kan føre til skader.

- Bruk alltid vernehansker ved vedlikeholds-, stelle- og rengjøringsarbeider!

### 9.1 Feilsøkingstabell

**i MERK** Ved feil som ikke er oppført i denne tabellen, eller som du ikke selv kan utbedre, henvend deg til vår kundeservice.

Feil	Mulig årsak	Utbedring
<b>Ingen strøm</b>		
	Setekontaktbryter slått av eller defekt	Sett deg på setet. Reparer.*
	Kjøremodus-bryter eller nøkkelbryter defekt	Reparer.*
	Styreenhet for kjøring framover/bakover defekt	Reparer.*
	Kabelbuntene har løsnet, er tilsmusset eller har defekte pluggger	Reparer.*
	Gressoppsamler ikke hengt på.	Heng på gressoppsamleren.
	Gressoppsamleren er ikke i riktig posisjon	Kontroller og evt. korrigjer posisjonen til gressoppsamleren.
<b>Plenraktoren går ikke.</b>		
	Kjøremodus-bryteren står på <b>N</b> (nøytral).	Sett kjøremodus-bryteren på <b>F</b> (framover) eller <b>R</b> (bakover).
	Parkeringsbremsen aktivert.	Deaktiver parkeringsbremsen.
	Foten står på bremsepedalen.	Slipp bremsepedalen.
	Foten står på gasspedalen.	Slipp gasspedalen.
	Klippeaggregatmotoren blokkert.	Vent i 5 sekunder til styringen frigjør klippeaggregatmotoren. ELLER: Slå av plenraktoren, fjern deretter smuss i klippeaggregatet.
	Kjøremotor blokkert.	Fjern smuss og hindringer.
	For lav batterilading	Lad opp batteri.
	Bremsepedal eller gasspedal defekt	Gjennomfør selvtest.** Hvis defekt, reparer.*
	Kjøremodus-bryter defekt	Gjennomfør selvtest.** Hvis defekt, reparer.*

Feil	Mulig årsak	Utbedring
	Styreenhet for kjøring framover/bakover defekt	Gjennomfør selvtest.** Hvis defekt, reparer.*
	Kabelbuntene har løsnet, er tilsmusset eller har defekte plugger	Reparer.*
<b>Klippeaggregatmotorer starter ikke.</b>		
	Kjøremodus-bryteren står på <b>R</b> (bakover).	Sett kjøremodus-bryteren på <b>F</b> (framover) eller <b>N</b> (nøytral). ELLER: Trykk på knappen RMO.
	Klippeaggregatmotoren blokkert.	Slå av plenraktoren, fjern deretter smuss i klippeaggregatet.
	For lav batterilading	Lad opp batteri.
	Styreenhet for kjøring framover/bakover defekt	Gjennomfør selvtest.** Hvis defekt, reparer.*
	Kabelbuntene har løsnet, er tilsmusset eller har defekte plugger	Reparer.*
	Klippeaggregatmotor defekt	Gjennomfør selvtest.** Hvis defekt, reparer.*
<b>Plenraktoren fungerer ikke.</b>		
	Styreenhet for kjøring framover/bakover defekt Kjøremotor eller klippeaggregatmotorer defekte	Utfør flere ganger: Slå av plenraktoren og start på nytt etter 5 sekunder. Hvis defekt, reparer.*
	Batteri defekt	Bytt batteri.*
<b>Plenraktoren vibrerer kraftig.</b>		
	Mistet skjærekniv.	Reparer.*
	Skjærekniv ikke avbalansert.	Avbalanser.*
	Knivholder vridd.	Reparer.*
<b>Motoreffekten til klippeaggregatmotorene synker.</b>		
	For høyt eller for fuktig gress.	Korriger klippehøyde; skaff frirom for klippeaggregatet ved å rygge litt.
	Utkastkanal/klippedekk blokkert.	Rengjør utkastkanal/klippedekk. Slå av plenraktoren og trekk ut sikkerhetsnøkkelen!
	Skjærekniven er svært slitt.	Bytt skjærekniver.*
	Kjørehastigheten er for høy.	Reduser kjørehastigheten.

Feil	Mulig årsak	Utbedring
<b>Ujevn klipping</b>		
	Skjærekniver er slitte, sløve.	Skift skjærekniver eller slip dem. Avbalsanser slipte kniver.*
	Feil klippehøyde	Korriger klippehøyden.
	Kjørehastigheten er for høy	Reduser kjørehastigheten.
	Forskjellig dekktrykk i hjulene	Pump opp til riktig dekktrykk (se tekniske data).
<b>Gressoppsamleren fylles ikke.</b>		
	Klippehøyden er stilt inn for dypt.	Korriger klippehøyden.
	Gresset er fuktig - er for tungt til å bli transportert av luftstrømmen.	Klippetidspunktet forskyves inntil gressflaten er tørket.
	Skjærekniven er svært slitt.	Skift kniver.*
	Plenen er for høy	Klipp plenen 2 ganger: <ul style="list-style-type: none"> <li>■ 1. Gjennomgang: Uten klippehøyde</li> <li>■ 2. Gjennomgang: Ønsket klippehøyde.</li> </ul>
	Tilsmusset utkastkanal/klippe-dekk.	Rengjør utkastkanal/klippedekk.
<b>Feil som ikke kan identifiseres tydelig</b>	Gjennomfør selvtest.**	

\*: Oppsøk serviceverkstedet til produsenten.

\*\* : se *Kapittel 9.2 "Gjennomfør selvtest"*, side 210

## 9.2 Gjennomfør selvtest

### Aktiver selvtest

1. Sett deg på førerasetet.
2. Sett kjøremodus-bryteren (05/1) på **N** (nøytral).
3. Vri sikkerhetsnøkkelen (07/1) til **Grønn** (ON-stilling).
4. Trykk knappene i følgende rekkefølge i løpet av 2 minutter: **CCS** (04/1) > **RMO** (04/2) > **CCS** (04/1) > **RMO** (04/2)

### Gjennomfør selvtest

1. Tråkk på bremsepedalen (09/1): Fungerer når pipetonen høres.
2. Tråkk på gasspedalen (10/1): Fungerer når pipetonen høres.
3. Trykk låsespaken (08/1) for parkeringsbremsen oppover: Fungerer når pipetonen høres.
4. Trykk på knappen RMO (04/2). Fungerer når knappen lyser og pipetone høres.

5. Trykk på knappen LED (04/3). Fungerer når lyset lyser.
6. Trykk på knappen CCS (04/4). Fungerer når knappen lyser og pipetone høres.
7. Sett kjøremodus-bryteren (05/1) på **F** (framover) og tråkk deretter på gasspedalen (10/1). Fungerer når plenraktoren kjører framover.
8. Sett kjøremodus-bryteren (05/1) på **R** (bakover) og tråkk deretter på gasspedalen (10/1). Fungerer når plenraktoren kjører bakover.
9. Sett kjøremodus-bryteren (05/1) på **F** (framover) og trekk deretter opp trykk-/trekkbryteren (03/1) for å koble inn klippeaggregatet. Fungerer når skjæreknivene dreies.

### Hvis defekt

1. Oppsøk serviceverkstedet til produsenten.



## 10 TRANSPORT

Ved transport av plentraktoren med transportapparater (f.eks. biltilhenger), må klippeaggregatet for avlastning av klippeaggregatet støttes opp.

Ved transport må du sørge for at transportmidlet har tilstrekkelig bæreevne og at av plentraktoren er sikret på en egnet måte.

## 11 OPPBEVARING

Plenraktoren skal parkeres beskyttet mot vær og vind, spesielt mot fuktighet, regn og konstant, direkte sollys. Ved langvarig påvirkning kan spesielt UV-strålene i sollys føre til at delene i plast blekner og skades.

1. Rengjør og tork (se *Kapittel 8.2 "Rengjøre plenraktoren"*, side 207).
2. Oppbevar plenraktoren på følgende måte:
  - På et tørt og frostfritt sted
  - Lagringstemperatur mellom 0 °C og 35 °C
  - Ladetilstanden til batteriet: 3 – 4 streker på ladetilstandsindikeringen
3. Dekk til med et stoffklede for å unngå smuss.  
**Merk:** Ikke bruk plast! Det kan samle seg væte og fuktighet under platen.

Lad batteriet etter ca. 3 måneder i ca. 1 time. Under lading er batteriet beskyttet mot overlading takket være den automatiske detekteringen av ladetilstand, og det kan derfor være tilkoblet laderen en viss tid, men ikke permanent.

## 12 AVFALLSHÅNDTERING

### 12.1 Ta ut batteriet

Før plenraktoren kasseres, må batteriet fjernes. Følg sikkerhetsforskriftene. Få produsentens serviceverksted eller en forhandler til å utføre dette.

### 12.2 Juridisk merknad

#### Merknad om WEE-direktivet

- Elektro- og elektronikkapparater hører ikke til i husholdningsavfallet, men skal tilføres atskilt for avfallshåndtering eller deponering.
- Gamle batterier eller batteripakker som ikke er montert fast på det gamle apparatet, må tas av før overlevering. Avfallshåndteringen av disse reguleres av batteridirektivet.
- Eier eller brukere av elektro- og elektronikkapparater er forpliktet av lov til retur etter avsluttet bruk av apparatene.

- Sluttbrukeren bærer egenansvar for sletting av personopplysninger på det gamle apparatet som deponeres.

Symbolet med søppelspann med strek over betyr at elektro- og elektronikkapparater ikke kan kastes i husholdningsavfallet.

Elektro- og elektronikkapparater kan leveres gratis inn på følgende steder.

- offentlige avfallshånderings- eller innsamlingssteder (f.eks. kommunale renovasjonsstasjoner)
- butikker for elektroapparater (fysiske og virtuelle) såfremt butikken er forpliktet til retur eller tilbyr dette frivillig.

Dette gjelder bare for apparater som er installert og solgt i EU-landene og som underligger kravene i EU-direktivet 2012/19/EU. I landene utenfor Den europeiske union kan avvikende bestemmelser for avfallsbehandling av elektro- og elektronikkapparater gjelde.

#### Merknad om batteridirektivet



- Gamle batterier og batteripakker hører ikke til i husholdningsavfallet, men skal tilføres atskilt for avfallshåndtering eller deponering!
  - For sikkert henting av batterier og batteripakker fra elektromaskiner, og for informasjon om deres type eller kjemiske system, følg de videre angivelsene i betjenings- og monteringsanvisningen.
  - Eier eller brukere av batterier og batteripakker er forpliktet av lov til retur etter avsluttet bruk av apparatene. Returen begrenser seg til innlevering av mengder som er vanlige i en husholdning.
- Gamle batterier kan inneholde skadestoffer eller tungmetaller som kan skade miljøet og føre til helseskader. En vurdering av de gamle batteriene og bruken av resursene som de inneholder, bidrar til å beskytte disse to viktige områdene.
- Symbolet med søppelspann med strek over betyr at batterier og batteripakker ikke kan kastes i husholdningsavfallet.
- Hvis tegnene Hg, Cd eller Pb i tillegg finnes under søppelspannet, står dette for følgende:
- Hg: Batteriet inneholder mer enn 0,0005 % kvikksølv
  - Cd: Batteriet inneholder mer enn 0,002 % kadmium
  - Pb: Batteriet inneholder mer enn 0,004 % bly

Batteripakker og batterier kan leveres gratis inn på følgende steder.

- offentlige avfallshånderings- eller innsamlingssteder (f.eks. kommunale renovasjonsstasjoner)
- butikker som fører batterier og batteripakker
- felles returforetak for retur av gamle apparat-batterier
- produsentens returmottak (hvis denne ikke er en del av det felles retursystemet)

Dette gjelder bare for batteripakker og batterier som er solgt i EU-landene og som underligger

## 14 GARANTI

Vi utbedrer eventuelle material- eller produksjonsfeil på maskinen innenfor den lovmessige foreldelsesfristen for mangelskrav ved at vi velger å foreta en reparasjon eller levere et nytt produkt. Foreldelsesfristen fastlegges ut fra gjeldende lovgivning i landet hvor maskinen ble kjøpt.

Vår garanti gjelder kun ved:

- overholdelse av bruksanvisningen
- Sakkyndig behandling
- Bruk av originale reservedeler

Garantien gjelder ikke ved:

- Egenutførte reparasjonsforsøk
- Egenutførte tekniske endringer
- Ikke tiltenkt bruk

Følgende omfattes ikke av garantien:

- Lakkskader som skyldes normal slitasje
- Slitasjedeler som på reservedelskortet er merket med xxxxxx (x) ramme

Garantitiden begynner å løpe med kjøpet til den første sluttbrukeren. Fakturadatoen er utslagsgivende. Ved garantikrav henvender du deg til din forhandler eller til nærmeste autoriserte kundeservice med denne garantierklæringen og den originale kvitteringen. De lovbestemte mangelfordringene fra kjøper overfor selger forblir uberørt gjennom denne erklæringen.

kravene i EU-direktivet 2006/66/EF. I landene utenfor Den europeiske union kan avvikende bestemmelser for avfallsbehandling av batteripakker og batterier gjelde.

## 13 KUNDESERVICE/SERVICE

Ved spørsmål om garanti, reparasjon eller reservedeler henvend deg til det nærmeste AL-KO-serviceverkstedet. Dette finner du på Internett på følgende adresse:  
[www.al-ko.com/service-contacts](http://www.al-ko.com/service-contacts)

**KÄÄNNÖS ALKUPERÄISESTÄ KÄYTTÖOHJEESTA****Sisällysluettelo**

1	Sähkökoneiden yleiset turvallisuusohjeet	214	5.6	Turva- ja suojalaitteiden tarkistus	223
1.1	Turvalliset työolosuhteet	214	5.6.1	Leikkuukoneiston kytkimen tarkistus	223
1.2	Sähköturvallisuus	214	5.6.2	Istuinkytkimen tarkistus	224
1.3	Henkilöturvallisuus	214	5.6.3	Keräyssäiliön koskettimen tarkistus	224
1.4	Sähkökoneen käyttö ja käsittely	215	5.6.4	Leikkuupöydän silmämääräinen tarkistus	224
1.5	Akkukäyttöisen koneen käyttö ja käsittely	215			
1.6	Huolto	215			
2	Tämä käyttöohje	216	6	Käyttö	224
2.1	Kansilehden symbolit	216	6.1	Kuljettajanistuimen säätö (22)	224
2.2	Merkkien selitykset ja huomiosanat	216	6.2	Bioleikkausyksikön asettaminen paikalleen (23, 24)	224
3	Tuotekuvaus	216	6.3	Seisontajarrun kytkeminen/vapauttaminen	224
3.1	Käyttötarkoitus	216	6.4	Ajoleikkurin käynnistäminen ja sammuttaminen	224
3.2	Mahdollinen ennakoitavissa oleva väärä käyttö	216	6.5	Leikkuukoneiston kytkeminen päälle ja pois päältä	225
3.3	Jäännösriskit	216	6.6	Leikkuukorkeuden säätö	225
3.4	Turva- ja suojalaitteet	216	6.7	Ajaminen vakionopeudella	225
3.5	Laitteessa käytettävät merkinnät	217	6.8	Ruohonleikkuu peruuttamalla	225
3.5.1	Turvamerkinnot	217	6.9	Keräyssäiliön tyhjentäminen	225
3.5.2	Käyttömerkinnät	218	6.10	Valojen kytkeminen päälle ja pois päältä	225
3.6	Toimitussisältö	218			
3.7	Tuotteen yleiskuva (01)	218	7	Työskentelytapa ja -tekniikka	226
3.8	Hallintalaitteet (02 – 12)	219	7.1	Leikkuuväli	226
4	Turvallisuusohjeet	220	7.2	Pitkän ruohon leikkaaminen	226
4.1	Ajoleikkurin turvallisuusohjeet	220	7.3	Allesilppuaminen	226
4.2	Akkua koskevia turvallisuusohjeita	221			
4.3	Laturia koskevia turvallisuusohjeita	222	8	Huolto ja hoito	226
5	Käyttöönotto	222	8.1	Huoltosuunnitelma	226
5.1	Ajoleikkurin purkaminen pakkauksesta (13, 14)	222	8.2	Ajoleikkurin puhdistaminen	226
5.2	Bioleikkausyksikön irrottaminen (15)	223	8.2.1	Keräyssäiliön irrottaminen ja puhdistaminen	226
5.3	Keräyssäiliön kiinnittäminen ja irrottaminen (16, 17)	223	8.2.2	Kotelon ja hallintalaitteiden puhdistus	226
5.4	Renkaiden ilmanpaineen tarkistus (18)	223	8.2.3	Poistokanavan puhdistus	226
5.5	Akun lataaminen (19–21)	223	8.2.4	Leikkuupöydän puhdistus	227
			8.3	Leikkuuterien huolto	227

9	Ohjeet häiriötilanteissa .....	227
9.1	Häiriötaulukko .....	227
9.2	Istetestin suorittaminen .....	229
10	Kuljetus .....	230
11	Säilytys .....	230
12	Hävittäminen .....	230
12.1	Akun poistaminen .....	230
12.2	Oikeudellisia huomautuksia .....	230
13	Asiakaspalvelu ja huolto .....	231
14	Takuu ja tuotevastuu .....	231

## 1 SÄHKÖKONEIDEN YLEISET TURVALLISUUSOHJEET

**VAROITUS!** Lue kaikki turvallisuusohjeet, ohjeet, kuvaukset ja tekniset tiedot, joita tähän koneeseen liittyy. Seuraavien ohjeiden noudattamatta jättäminen voi aiheuttaa sähköiskun, tulipalon ja/tai vakavia vammoja.

- **Säilytä kaikki turvaohjeet ja ohjeet tulevaa tarvetta varten.**

*Turvallisuusohjeissa käytettävä koneen käsite viittaa verkkovirralla toimiviin koneisiin (verkkojohto) tai akkukäyttöisiin koneisiin (ei verkkojohtoa).*

### 1.1 Turvalliset työolosuhteet

- **Pidä työskentelyalue puhtaana ja huolehdi hyvästä valaistuksesta.** Epäjärjestys ja työskentelyalueen heikko valaistus voivat aiheuttaa tapaturmia.
- **Älä käytä konetta räjähdysvaarallisessa ympäristössä, jossa on syttyviä nesteitä, kaasuja tai pölyjä.** Koneet synnyttävät kipinöitä, jotka voivat sytyttää pölyn tai höyryt.
- **Älä päästä lapsia tai muita ulkopuolisia lähistölle koneen käytön aikana.** Jos huomioksi kiinnittyä toisaalle, voit menettää koneen hallinnan.

### 1.2 Sähköturvallisuus

- **Koneen liitäntäpistokkeen on sovittava pistorasiaan.** Pistoketta ei saa muuttaa millään tavalla. Pistokesovittimien käyttö suojamaadoitettujen koneiden yhteydessä on kielletty. Muuttamattomat pistokkeet ja sopivat pistorasiat vähentävät sähköiskun vaaraa.

- **Vältä koskettamista maadoitettuja pintoja, kuten putkia, lämpöpattereita, liesiä ja jääkaappeja.** Niiden koskettaminen lisää sähköiskun vaaraa.
- **Älä altista konetta sateelle tai vedelle.** Vedden pääseminen koneen sisälle lisää sähköiskun vaaraa.
- **Älä käytä liitäntäjohtoa koneen kantamiseen, ripustamiseen tai pistokkeen irrottamiseen pistorasista.** Pidä liitäntäjohto loitolla kuumuudesta, öljystä, terävistä reunoista ja liikkuvista osista. Viallinen tai kiertynyt liitäntäjohto lisää sähköiskun vaaraa.
- **Jos konetta käytetään ulkona, käytä ai-noastaan ulkokäyttöön soveltuvia jatkojohtoja.** Ulkokäyttöön soveltuvan jatkojohtoon käyttäminen vähentää sähköiskun vaaraa.
- **Käytä vikavirtasuojakytkintä, jos konetta joudutaan käyttämään kosteassa ympäristössä.** Vikavirtasuojakytkimen käyttö vähentää sähköiskun vaaraa.

### 1.3 Henkilöturvallisuus

- **Ole konetta käyttäessäsi aina valppaana, katso mitä teet ja työskentele huolellisesti.** Älä käytä konetta ollessasi väsynyt tai huumeiden, alkoholin tai lääkeyksen alaisena. Pienikin tarkkaavaisuuden herpaantuminen konetta käytettäessä saattaa aiheuttaa vakavia vammoja.
- **Käytä henkilönsuojaimia.** Käytä aina suojalaseja. Henkilönsuojainten käyttö (kuten hengityssuojain, luistamattomat turvakengät, suojakypärä tai kuulosuojain koneen tyyppistä ja käyttötavasta riippuen) pienentää loukkaantumisen vaaraa.
- **Estä laitteen käynnistyminen vahingossa.** Varmista, että kone on kytketty pois päältä ennen koneen liittämistä verkkovirtaan, akun laittamista paikalleen tai koneen nostamista tai kantamista. Jos pidät sor-measi virtakytkimellä konetta kantaessasi tai liität koneen verkkovirtaan sen ollessa kytketty päälle, seurauksena voi olla tapaturmia.
- **Poista säätötyökalut tai avaimet ennen koneen kytkemistä päälle.** Koneen pyöriivään osaan jäänyt työkalu tai avain voi aiheuttaa vammoja.
- **Vältä epänormaaleja asentoja.** Seiso tukevassa asennossa ja säilytä aina tasapaino. Siten pystyt hallitsemaan konetta myös odottamattomissa tilanteissa.

- **Käytä asianmukaista vaatetusta. Älä käytä välijiä vaatteita tai koruja. Pidä hiukset ja vaatteet etäällä liikkuvista osista.** Väljät vaatteet, korut tai pitkät hiukset voivat jäädä kiinni liikkuviin osiin.
- **Jos työkaluun voi liittää pölynpoisto- tai pölynkeruulaitteita, niitä on käytettävä aina ja asianmukaisesti.** Pölynpoistolaitteen käyttö voi vähentää pölystä aiheutuvia vaaroja.
- **Älä tuudittaudu virheelliseen turvallisuuden tunteeseen ja lakkaa noudattamasta konetta koskevia turvallisuusohjeita, vaikka koneen käyttö olisi sinulle perin juuriin tuttua.** Huolimattomuus voi aiheuttaa vakavia vammoja jo sekunnin murto-osassa.

#### 1.4 Sähkökoneen käyttö ja käsittely

- **Älä kuormita konetta liikaa. Käytä aina kuhunkin työhön tarkoitettua konetta.** Sopiva kone on tehokas ja turvallinen valinta ilmoitetulla tehoalueella.
- **Älä käytä konetta, jonka virtakytkin on virallinen.** Jos koneen kytkeminen päälle tai pois päältä ei ole mahdollista, kone on vaarallinen ja se on korjattava.
- **Irrota pistoke pistorasiasta ja/tai poista irrotettava akku ennen laitteen säätämistä, työvälineiden vaihtamista tai koneen varastointia.** Tämä estää koneen käynnistymisen vahingossa.
- **Kun kone ei ole käytössä, säilytä sitä lasten ulottumattomissa. Älä anna sellaisten henkilöiden käyttää konetta, jotka eivät tunne sitä tai eivät ole lukeneet tätä käyttöohjetta.** Koneet ovat vaarallisia kokemattomien käyttäjien käsissä.
- **Huolla koneita ja muita välineitä huolellisesti.** Tarkista, että liikkuvat osat toimivat moitteettomasti eivätkä ole jumissa. Tarkista myös, että mikään osa ei ole rikkoutunut tai vioittunut siten, että se vaikuttaa koneen toimintaan. Korjauta vialliset osat ennen koneen käyttöä. Tapaturmat johtuvat yleensä siitä, että konetta ei ole huollettu oikein.
- **Pidä leikkuuterät terävinä ja puhtaina.** Huolellisesti hoidetut ja terävät leikkuuterät eivät juutu helposti kiinni, ja niitä on helppo ohjata.
- **Käytä koneita, välineitä, työkaluja ym. näiden käyttöohjeiden mukaisesti. Ota huomioon työolosuhteet ja suoritettava työ.**

Koneiden käyttö muussa kuin niiden käyttötarkoituksessa voi aiheuttaa vaaratilanteita.

- **Pidä kahvat ja tartuntapinnat kuivina, puhtaina sekä öljyttöminä ja rasvattomina.** Jos kahvat tai tartuntapinnat ovat liukkaita, koneita on vaikea käyttää ja hallita odottamattomissa tilanteissa.

#### 1.5 Akkukäyttöisen koneen käyttö ja käsittely

- **Käytä akkujen lataamiseen vain valmistajan suosittelemia lataureita.** Akkujen lataaminen toisentyypisille akuille tarkoitetulla laiturilla aiheuttaa palovaaran.
- **Käytä koneissa vain niihin tarkoitettuja akkuja.** Muiden akkujen käyttö voi aiheuttaa loukkaantumisia ja palovaaran.
- **Älä säilytä laitteesta irrotettua akkua periliittimien, kolikoiden, avainten, naulojen, ruuvien tai muiden pienten metalliesineiden lähellä, sillä ne saattavat yhdistää akun navat vahingossa.** Akun napojen välinen oikosulku voi aiheuttaa palovammoja tai tulipalon.
- **Jos akku käsitellään väärin, siitä saattaa vuotaa nestettä. Vältä kosketusta nesteseen. Jos nestettä pääsee iholle, huuhtelee iho huolellisesti vedellä. Jos nestettä pääsee silmiin, huuhtelee vedellä ja hakeudu lääkäriin.** Akkuneste voi ärsyttää ihoa ja aiheuttaa palovammoja.
- **Älä käytä vaurioitunutta tai muuttunutta akkua.** Vaurioituneet ja muuttuneet akut voivat toimia ennakoimattomasti sekä aiheuttaa tulipalon, räjähdyksen tai loukkaantumisvaaran.
- **Älä altista akkuja tulelle tai korkeille lämpötiloille.** Tuli tai yli 130 °C:n lämpötila voi aiheuttaa räjähdyksen.
- **Noudata kaikkia latausohjeita. Älä koskaan lataa akkua tai akkukäyttöistä konetta käyttöohjeessa ilmoitetun lämpötila-alueen ulkopuolella.** Virheellinen lataaminen tai lataaminen sallitun lämpötila-alueen ulkopuolella voi tuhota akun ja lisätä tulipalovaaraa.

#### 1.6 Huolto

- **Vain pätevä ammattihenkilö saa korjata koneen ainoastaan alkuperäisvaraosia käyttäen.** Tämä takaa koneen turvallisuuden.
- **Vaurioituneita akkuja ei saa huoltaa.** Muut kuin valmistaja tai valmistajan valtuuttamat huoltoilikkeet eivät saa huoltaa akkuja.

## 2 TÄMÄ KÄYTTÖOHJE

- Saksankielinen versio on alkuperäinen käyttöohje. Kaikki muut kieliversiot ovat alkuperäisen käyttöohjeen käännöksiä.
- Säilytä käyttöohje aina siten, että voit tarvittaessa tarkistaa siitä tarvitsemasi laitetta koskevat tiedot.
- Luovuta käyttöohje aina laitteen mukana.
- Lue käyttöohjeeseen sisältyvät turvallisuusohjeet ja varoitukset ja noudata niitä.
- Ajoleikkureihin on saatavana eri varusteluja. Huomaa, että ajoleikkurisi ei välttämättä ole samanlainen kuin kuvissa. Jos sinulla on vaikeuksia kuvausten tulkitsemisessä, ota yhteyttä pätevään huoltokorjaamoon tai valmistajaan.

### 2.1 Kansilehden symbolit

Symboli	Merkitys
	Lue tämä käyttöohje ehdottomasti huolellisesti läpi ennen käyttöönottoa. Käyttöohjeen lukeminen on laitteen turvallisen ja häiriöttömän käytön edellytys.
	Käyttöohje
	Käsittele litiumioniakkuja varovasti! Noudata etenkin kuljetusta, varastointia ja hävittämistä koskevia ohjeita tässä käyttöohjeessa!

### 2.2 Merkkien selitykset ja huomiosanat

**⚠ VAARA!** Tarkoittaa välittömän vaaran aiheuttavaa tilannetta, joka aiheuttaa kuoleman tai vakavan loukkaantumisen, jos sitä ei vältetä.

**⚠ VAROITUS!** Tarkoittaa mahdollisesti vaarallista tilannetta, joka voi aiheuttaa kuoleman tai vakavan loukkaantumisen, jos sitä ei vältetä.

**⚠ VARO!** Tarkoittaa mahdollisesti vaarallista tilannetta, joka voi aiheuttaa lievän tai keskivaikean loukkaantumisen, jos sitä ei vältetä.

**HUOMAUTUS!** Tarkoittaa tilannetta, joka voi aiheuttaa aineellisia vahinkoja, jos sitä ei vältetä.

**i HUOMAUTUS** Lisätietoja laitteesta ja sen käytöstä.

## 3 TUOTEKUVAUS

### 3.1 Käyttötarkoitus

Ajoleikkuri on tarkoitettu ruohon leikkaamiseen yksityispihoilla ja -puutarhoissa pinnoilla, joiden kaltevuus on enintään 12° (21 %). Muu käyttö, kuten bioleikkaus, on sallittua ainoastaan alkupe räistarvikkeita käytettäessä ja suurimpia sallittuja kuormitusarvoja noudattaen.

Laitte on tarkoitettu ainoastaan yksityiskäyttöön. Kaikenlainen muu käyttö ja laitteeseen tehtävät muutokset ja lisäykset katsotaan käyttötarkoituksesta poikkeavaksi käytöksi, jonka seurauksena on takuun raukeaminen, vaatimustenmukaisuuden menettäminen (CE-merkintä) sekä valmistajan kaikenlaisen vastuun raukeaminen käyttäjälle tai ulkopuolisille aiheutuvista vahingoista.

### 3.2 Mahdollinen ennakoitavissa oleva väärä käyttö

Ajoleikkuria ei ole tarkoitettu kaupalliseen käyttöön yleisissä puistoissa tai urheilupaikoilla eikä maa- ja metsätaloustalouteen.

**⚠ VAROITUS!** Ajoleikkurin ylikuormitus aiheuttaa vaaraa! Varo ylittämästä sallittuja pinnan kaltevuuksia. Arvojen ylityksessä ajoleikkurin jarrutusteho ei ehkä riitä, ja seurauksena voi olla vaaratilanteita!

**i HUOMAUTUS** Huomaa, ettei ajoleikkuria ole hyväksytty käytettäväksi tieliikenteessä, joten sillä ei saa ajaa yleisillä teillä!

### 3.3 Jäännösriskit

Asianmukaisesti käytettynäkin laitteeseen liittyy aina tiettyjä jäännösriskejä, joita ei voida kokonaan sulkea pois. Laitteen tyyppin ja rakenteen vuoksi seuraavia jäännösriskejä voi esiintyä käytötavan mukaan:

- Leikkujätteiden, maa-aineksen ja pikkukiviin sinkoaminen.
- Leikkujätteiden hengittäminen sisään, jos hengityksensuojainta ei käytetä.
- Viiltovammat raajojen osuessa pyörivään leikkuuterään.

### 3.4 Turva- ja suojalaitteet

**⚠ VAROITUS!** Turvalaitteiden ja suojusten poistaminen ja peukalointi aiheuttavat vaaraa! Käyttö on kielletty, jos turvalaitteita tai suojuksia on poistettu tai muutettu. Vioittuneet turvalaitteet ja suojuukset on korjattava tai vaihdettava välittömästi!

Tässä mainitut turvalaitteet ja suojuukset ovat olennainen osa turvallisuuskonseptia, jolla estetään käyttäjälle aiheutuvia vaaroja. Turvallisuuskonsepti tarkoittaa, että ajoleikkurin voi käynnistää turva-avainta kääntämällä vain seuraavien ehtojen täytyessä:

- Ajomoottori on pois päältä.
- Leikkuukoneisto on kytketty pois päältä.
- Käyttäjä istuu kuljettajanistuimella.
- Ajotilakytkin on asennossa **N** (vapaalla).

### Käännettävä virtakytkin

Ajoleikkurin voi kytkeä päälle vain, kun turva-avain on asetettu avainkytkimeen ja se käännetään vihreän merkin kohdalle (ON-asento) (katso *Luku 3.8 "Hallintalaitteet (02 – 12)", sivu 219*).

### Leikkuukoneiston kytkin

Leikkuukoneiston kytkin varmistaa, että ajoleikkurin voi käynnistää vain leikkuukoneiston ollessa pois päältä (katso *Luku 5.6.1 "Leikkuukoneiston kytkimen tarkistus", sivu 223*).

### Istuinkytkin

Istuinkytkin varmistaa, että ajoleikkuria ei voi käynnistää ja että ajokoneiston ja leikkuukoneiston moottorit sammuvat, kun kuljettajanistuimella ei istuta (katso *Luku 5.6.2 "Istuinkytkimen tarkistus", sivu 224*).

Leikkuukoneiston moottoreiden osalta tähän turvallisuuskonseptiin kuuluu myös seuraavassa kappaleessa "Keräyssäiliön kosketin" kuvattu toiminto.

### Keräyssäiliön kosketin

Keräyssäiliön kosketin varmistaa,

- että leikkuukoneiston moottoreita ei voi kytkeä päälle, jos keräyssäiliötä ei ole kiinnitetty oikein
- että leikkuukoneiston moottorit sammuvat heti, jos keräyssäiliötä ei ole kiinnitetty oikein leikkuukoneiston käydessä.

Koskettimen tarkistus: katso *Luku 5.6.3 "Keräyssäiliön koskettimen tarkistus", sivu 224*.

### Leikkuupöydän kotelo

Leikkuupöydän kotelo estää leikkuuterien koskettamisen ja esineiden, kuten kivien, sinkoamisen (katso *Luku 5.6.4 "Leikkuupöydän silmä määräinen tarkistus", sivu 224*).

## 3.5 Laitteessa käytettävät merkinnät

### 3.5.1 Turvamerkinntät

Symboli	Merkitys
	Yleinen varoitusmerkki. Käsittele erityisen varovasti!
	Sinkoilevien kappaleiden aiheuttama loukkaantumisvaara!
	Leikkaamisen aikana työskentelyalueella ei saa oleskella asiattomasti. Kielto koskee etenkin lapsia ja eläimiä.
	Lue käyttöohje ennen käyttöönottoa!
	Odota, että leikkuukoneisto on pysähtynyt täysin, ennen kuin kosketat siihen. Leikkuukoneisto jatkaa käyntiä vielä sammuttamisen jälkeen ja voi aiheuttaa vakavia vammoja.
	Sähköiskun vaara kosketettaessa jännitteisiin osiin! Pidä joustavat virtajohtot etäällä leikkuukoneistosta ja muista liikkuvista koeneosista.
	Pidä kädet ja jalat loitolla teräkooneistosta!
	Kytke laite pois päältä ja irrota turva-avain aina ennen huolto- ja korjaustöitä!
	Älä käytä laitetta sateella tai kun ruoho on märkää! Älä säilytä laitetta ulkona!

Symboli	Merkitys
	Älä ruiskuta laitetta vedellä!
	Laitteen kydyssä ei saa olla muita!
	Älä aja rinteissä, joiden kaltevuus on yli 12° (21 %)!
	Älä ruiskuta ajoleikkuria tai leikkuukoneistoa puutarhaletkulla tai painepesurilla!
	Käytä suojalaseja ja kuulonsuojaimia!

Symboli	Merkitys
	Sammuta laite heti, jos lähistöllä on toinen henkilö!
Ole erittäin varovainen peruuttaessasi!	
	Pida kädet ja jalat loitolla leikkuukoneistosta!

### 3.5.2 Käyttömerkinnät

Symboli	Merkitys
	Törmäysvaara leikattaessa peruuttamalla! Tarkkaile erittäin huolellisesti ajoleikkurin takana olevaa aluetta!

Symboli	Merkitys
	Kohdista keräyssäiliö tarkasti, kun kiinnität sen!
	Kaasupoljin
	Jarrupoljin
	Jarrupolkimen lukituskahva
	Latausliitäntä
	Käänä latauspistoke myötäpäivään, kun olet kiinnittänyt sen.

### 3.6 Toimitussisältö

Toimitus sisältää tässä mainitut osat. Tarkista, ovatko kaikki osat mukana:

- Ajoleikkuri ja keräyssäiliö
- Biroleikkauksyksikkö ajoleikkurissa
- Laturi sekä latausjohto ja 2 verkkojohtoa (EU, UK)
- Käyttöohje

### 3.7 Tuotteen yleiskuva (01)

Koh-ta	Osa
1	Etupyörät, ohjattu
2	Puskuri
3	Ajovalot
4	Jarrupoljin
5	Jarrupolkimen lukituskahva



Koh-ta	Osa
6	Kaasupoljin
7	Ohjauspyörä
8	Leikkuukorkeuden säätövipu
9	Ohjauspaneeli
10	Kuljettajanistuin
11	Keräyssäiliön etukahva
12	Keräyssäiliön takakahva
13	Keräyssäiliön teleskooppivarsi
14	Keräyssäiliö
15	Takapyörät, vetävä
16	Leikkuupöytä
17	Bioleikkausyksikkö
18	Latausliitäntä
19	Laturi sekä latausjohto ja 2 verkkojohto (EU, UK)

### 3.8 Hallintalaitteet (02 – 12)

#### Ohjauspaneeli (02)

Koh-ta	Hallintalaitteet
1	Leikkuukoneiston paino-vetokytkin
2	RMO-painike (ks. alla)
3	LED-painike (ks. alla)
4	CCS-painike (ks. alla)
5	Ajotilakytkin
6	Tilanäyttö
7	Virtakytkin

#### Leikkuukoneiston paino-vetokytkin (03)

Koh-ta	Kuvaus
1	Leikkuukoneiston paino-vetokytkin
a	Paina kytkin alas: leikkuukoneisto kytkeytyy pois päältä.
b	Vedä kytkin ylös: leikkuukoneisto kytkeytyy päälle.

#### RMO-, LED-, CCS-painikkeet (04)

Koh-ta	Kuvaus
2	<b>RMO:</b> Leikkaus peruuttamalla päälle/pois (RMO: Reverse Mowing Mode).
3	<b>LED:</b> Valot päälle/pois (LED: Light-Emitting Diode).
4	<b>CCS:</b> vakionopeus päälle (CCS: Cruise Control System).

#### Ajotilakytkin (05)

Koh-ta	Kuvaus
1	Ajotilakytkin
2	LED: palaa, kun ajotila F on kytketty päälle.
3	Ajotila <b>F:</b> ajo eteenpäin (F: Forward).
4	Ajotila <b>N:</b> ajoleikkuri on paikallaan (N: Neutral).
5	Ajotila <b>R:</b> peruutus (R: Reverse).

#### Tilanäyttö (06)

Kun ajoleikkuri on ajovalmis, kaikki neljä tilan ilmaisinta eli (06/1) – (06/4) palavat.

Koh-ta	Näyttö	valo palaa	ei pala
1	Jarrupolkimen lukituskahva	Jarrupoljin ei lukittu	Jarrupoljin lukittu
2	Ruohonleikkuri	Leikkuukoneisto on kytketty pois päältä.	Leikkuulaite on kytketty päälle.
3	Keräyssäiliö	Keräyssäiliö suljettu	Keräyssäiliö kallistunut tai kiinnitetty väärin.
4	Täyttömäärän ilmaisin	Keräyssäiliö tyhjä	Keräyssäiliö täysi

Koh-ta	Näyttö
5	Vasemman leikkuukoneiston moottorin kierrosluku [1/min]

Koh-ta	Näyttö
6	Akun varaustason näyttö
7	Ajotila F, N tai R (ks. alla)
8	Ajoleikkurin kokonaiskäyttöaika tunneissa [h]
9	Oikean leikkuukoneiston moottorin kierrosluku [1/min]

### Käännettävä virtakytkin (07)

Koh-ta	Kuvaus
1	Turva-avain
2	Käännettävä virtakytkin
3	Punainen (OFF-asento): virta katkaistu.
4	Vihreä (ON-asento): virta päällä.

### Jarrupolkimen lukituskahva (08)

Koh-ta	Kuvaus
1	Jarrupolkimen lukituskahva
a	Paina ylöspäin: lukitse jarrupoljin päälle, eli ajoleikkuri on paikallaan.
b	Paina alaspäin: vapauta jarrupoljin.

### Jarrupoljin (09)

Koh-ta	Kuvaus
1	Jarrupoljin, ajoleikkurin vasemmalla puolella

### Kaasupoljin (10)

Koh-ta	Kuvaus
1	Kaasupoljin, ajoleikkurin oikealla puolella

### Leikkuukorkeuden säätövipu (11)

Koh-ta	Kuvaus
1	Leikkuukorkeuden säätövipu
a	Lukitse ja vapauta vipu siirtämällä sitä sivullepäin.

Koh-ta	Kuvaus
b	Säädä leikkuukorkeus siirtämällä vipua alas- tai ylöspäin (10 porrasta).

### Keräyssäiliön teleskooppivarsi (12)

Koh-ta	Kuvaus
1	Keräyssäiliön teleskooppivarsi
a	Vedä teleskooppivarsi ulos.
b	Tyhjennä säiliö painamalla teleskooppivartta eteenpäin.

## 4 TURVALLISUUSOHJEET

### 4.1 Ajoleikkurin turvallisuusohjeet

#### Koulutus

- Lue käyttöohje huolellisesti läpi. Tutustu tarkoin ohjausosiin ja laitteen oikeanlaiseen käyttöön.
- Älä koskaan anna lasten tai sellaisten ihmisten, jotka eivät ole tutustuneet käyttöohjeeseen, käyttää ruohonleikkuria.
  - Valvo laitteen lähellä olevia lapsia ja nuoria. Laite ei ole leikkikalu.
  - Lapset eivät saa suorittaa puhdistus- ja huoltotöitä.
  - Paikalliset määräykset saattavat asettaa rajoituksia käyttäjän iälle.
- Älä koskaan käytä laitetta, kun lähellä on muita ihmisiä (varsinkin lapsia) tai eläimiä. Muiden henkilöiden oleskelu vaara-alueella on kielletty.
- Ota huomioon, että sinä olet käyttäjänä vastuussa muille ihmisille tai heidän omaisuudelleen aiheutuvista tapaturmista ja vahingoista.

#### Valmistelevat toimenpiteet

- Käytä laitteen käytön aikana aina tukevia jalkineita ja pitkiä housuja. Laitetta ei saa käyttää avojaloin tai jos jalassa on kevyet sandaalit. Älä käytä löysiä vaatteita tai vaatteita, joista roikkuu naruja tai vöitä.
- Tarkista leikattava alue ja poista kaikki esineet, jotka voivat tarttua laitteeseen tai sinkoutua sen osuessa niihin (esimerkiksi kivet, leikkikalut, kepit, kaapelit).
- Tarkista aina ennen laitteen käyttöä leikkuuterät, kiinnityspultit ja koko leikkuuyksikkö kulumisen ja vaurioiden varalta. Kuluneet tai

vaurioituneet leikkuuterät ja kiinnityspultit on vaihdettava aina yhdessä asennussarjana, jotta vältetään epätasapaino. Kuluneet tai vaurioituneet tietokilvet on vaihdettava.

### Käsittely

- Älä käytä ajoleikkuria tai käytä sitä vain erityisellä varovaisuudella vaikeakulkuisissa maastoissa, joissa ajoleikkuri voi kaatua, kuten esimerkiksi kaivantojen ja pengermien lähellä, ojissa tai jätemaakasojen lähellä.
- Älä käytä leikkuria rinteissä, joiden kaltevuus ylittää teknisissä tiedoissa ilmoitetun kaltevuuden. Älä koskaan aja rinteessä poikittais-suunnassa.
- Ole erittäin varovainen, kun vaihdat ajosuuntaa rinteessä.
- Noudata yleisiä, kunnan alueella sallittuja työskentelyaikoja.
- Leikkaa ruohoa ainoastaan päivänvalossa tai hyvässä sähkövalaistuksessa.
- Älä käytä laitetta huonoissa sääolosuhteissa, varsinkin sateella tai ukonilman uhatessa. Laitetta ei ole suojattu salamaniskuilta!
- Älä koskaan käytä laitetta, jos suojalaitteet tai suojaritilät ovat vaurioituneet tai jos suojalaitteita kuten törmäyssuojia ja/tai ruohon keräyssäiliötä ei ole asennettu. Viialliset suojalaitteet ja suojukset on vaihdettava ja puuttuvat suojalaitteet ja suojukset kiinnitettävä oikein paikoilleen.
- Älä koskaan laita käsiä tai jalkoja liikkuville osille tai niiden alle.
- Käyttäjän lisäksi laitteen kyydissä ei saa olla muita.
- Vältä – jos mahdollista – laitteen käyttämistä märällä ruohikolla. Märkä ruoho paakkuuntuu ja voi tukkia leikkuukoneiston ja poistokanavan.
- Kytke leikkuukoneisto pois päältä ja nosta se maksimiasentoon vaurioiden välttämiseksi, kun ajat sellaisten alueiden yli, joita ei leikata ja jotka ovat kivisiä tai epätasaisia.
- Aktivoi seisontajarru ennen ajoleikkurista poistumista ja pysäköintiä, jotta leikkuri ei pääse rullaamaan pois paikaltaan.
- Sammuuta ajoleikkuri ja irrota turva-avain. Varmista, että kaikki liikkuvat osat ovat pysähtyneet täysin
  - aina kun poistut ajoleikkurin luota
  - ennen jumittumien tai poistokanavan tukosten poistamista

- ennen kuin tarkastat tai puhdistat ajoleikkurin tai suoritat siihen kohdistuvia töitä
- kun on osuttu johonkin vieraaseen esineeseen. Tarkista ajoleikkuri vaurioiden varalta ja tee tarvittavat korjaukset, ennen kuin käynnistät ajoleikkurin uudelleen ja jatkat sillä työskentelyä.
- Jos ajoleikkuri alkaa täristä epänormaalisti tavalla, tarkistus on tehtävä välittömästi:
  - Tarkista, onko vaurioita.
  - Tee tarvittavat korjaukset vaurioituneille osille.
  - Varmista, että kaikki mutterit, pultit ja ruuvit on kiristetty tiukasti.

### Huolto, säilytys ja kuljetus

- Vain valmistaja tai sen valtuuttama huoltoyritys saa korjata laitteen.
- Huolehdi siitä, että kaikki mutterit, pultit ja ruuvit on kiristetty tiukasti ja että laite on turvallisessa käyttökunnossa.
- Tarkista ruohon keräyssäiliö säännöllisesti kulumisen ja toiminnan heikentymisen varalta.
- Vaihda kuluneet tai vaurioituneet osat turvallisuusyistä.
- Huomaa, että useammalla leikkuuterällä varustetussa laitteessa yhden leikkuuterän liike voi johtaa muiden leikkuuterien pyörimiseen.
- Ota huomioon leikkuuteriä huoltaessasi, että leikkuuterät voivat liikkua, vaikka jännitelähde on kytketty pois päältä.
- Vaihda kuluneet tai vaurioituneet osat turvallisuusyistä. Käytä ainoastaan alkuperäisvaraosia ja -lisävarusteita.
- Ajoleikkuria ei ole hyväksytty käytettäväksi tieliikenteessä, joten sillä ei saa ajaa yleisillä teillä.
- Tätä ajoleikkuria ei saa hinata. Kuljeta sitä yleisillä teillä sopivassa kuljetusajoneuvossa.
- Ajoleikkuri on painava, joten se voi aiheuttaa vakavia vammoja. Noudata erityistä varovaisuutta, kun kuormaat ajoleikkuria kuljetusajoneuvoon tai perävaunuun tai poistat sitä kyydistä.

### 4.2 Akkua koskevia turvallisuusohjeita

Tässä kappaleessa kuvataan kaikki perusluonteiset turvallisuusohjeet, joita on noudatettava akkua käytettäessä. Lue nämä ohjeet!

- Lataa akku täyteen ennen ensimmäistä käyttökertaa ja käytä lataukseen aina ilmoitettua

laturia. Noudata tässä käyttöohjeessa annettuja akun lataamisohteja.

- Älä käytä akkua räjähdys- tai palovaarallisesa ympäristössä.
- Älä altista akkua vedelle tai kosteudelle laitteen käytön yhteydessä.
- Suojaa akku kuumuudelta, öljyltä ja tulelta, jotta se ei vahingoitu eikä siitä vuoda höyryä tai elektrolyyttinesteitä. Räjähdysvaara!
- Älä avaa, pura tai riko akkua. Se aiheuttaa sähköisku- ja oikosulkuvaaran.
- Jos akkua käytetään epäasianmukaisesti tai se on viallinen, siitä voi purkautua höyryä ja elektrolyyttinestettä. Tuuleta huonetta riittävästi. Vaivojen ilmaantuessa hakeudu lääkärin hoitoon.  
Jos olet joutunut kosketuksiin elektrolyyttinesteen kanssa, pese kohta tarkkaan ja huuhtelee silmät heti huolellisesti. Tämän jälkeen hakeudu lääkärin hoitoon.

### 4.3 Laturia koskevia turvallisuusohjeita

Tässä kappaleessa kuvataan kaikki perusluonteiset turvallisuusohjeet ja varoitukset, joita on noudatettava laturia käytettäessä. Lue nämä ohjeet!

- Käytä laturia ainoastaan käyttötarkoituksen mukaisesti eli niiden akkujen lataamiseen, joille se on tarkoitettu. Lataa laturilla vain alkuperäisiä AL-KO-akkuja.
- Tarkista aina ennen käyttöä koko laturi ja erityisesti sen verkkojohto vaurioiden varalta. Käytä laitetta vain, jos se on moitteettomassa kunnossa.
- Älä käytä laturia räjähdys- tai palovaarallisesa ympäristössä.
- Käytä laturia vain sisätiloissa äläkä altista sitä vedelle tai kosteudelle.
- Älä peitä laturia latauksen aikana.
- Ennen kuin kytket laturin, varmista, onko käytettävissä teknisissä tiedoissa mainittu verkkojännite.
- Käytä verkkojohtoa vain laturin liittämiseen, ei mihinkään muuhun tarkoitukseen. Laturia ei saa kantaa verkkojohdosta eikä pistoketta saa vetää ulos pistorasiasta vetämällä verkkojohdosta.
- Suojaa verkkojohto kuumuudelta, öljyltä ja teräviltä kulmilta, jotta se ei vaurioidu.
- Älä avaa laturia. Se aiheuttaa sähköisku- ja oikosulkuvaaran.

- Turvallisuussyistä vain pätevä ammattihenkilökunta saa korjata laturin. On käytettävä alkuperäisiä varaosia.
- Kun laturia ei käytetä, säilytä se kuivassa ja suljetussa tilassa. Lapset ja asiattomat henkilöt eivät saa päästä käsiksi laturiin.

## 5 KÄYTTÖÖNOTTO

### 5.1 Ajoleikkurin purkaminen pakkauksesta (13, 14)

Ajoleikkuri toimitetaan puulaatikossa. Purkaa ajoleikkuri pakkauksesta tasaisella ja tukevalla alustalla paikassa, jossa on riittävästi tilaa ajoleikkurin ja pakkausten käsittelemiseen. Käytä kaikissa töissä aina kuhunkin tehtävään sopivaa työkalua.

**⚠ VAROITUS! Loukkaantumisen ja leikkukoneiston vaurioiden vaara!** Jos ajoleikkuri poistetaan kuormalavalta epäasianmukaisesti, se voi johtaa loukkaantumisiin ja vaurioittaa ajoleikkurin leikkukoneistoa.

- Poista ajoleikkuri kuormalavalta seuraavissa vaiheissa kuvatulla tavalla.

1. Irrota kansi ja sivuseinät (13/1) varovasti kuormalavan pohjasta (13/2).
2. Poista pakkauskalvo.
3. Nosta keräyssäiliö irti (13/3).
4. Poista lisävarusteosat (13/4).
5. Poista pakkauskalvot.
6. Tarkista toimituksen sisältö (katso *Luku 3.6 "Toimitussisältö"*, sivu 218).
7. Irrota takakuljetuslukitus (14/1) ja etukuljetuslukitukset (14/2).
8. Aseta kuljetuslavan pohjalle sopivan levyinen ja riittävän luja lastausramppi, jossa on luistamaton pinta.
9. Aseta leikkuupöytä ylimpään asentoon (katso *Luku 6.6 "Leikkukorkeuden säätö"*, sivu 225).
10. Vapauta seisontajarru (katso *Luku 6.3 "Seisontajarrun kytkeminen/vapauttaminen"*, sivu 224).
11. Rullaa ajoleikkuri – vähintään kahden henkilön voimin – lastausramppia pitkin varovasti pois kuormalavalta.
12. Kytke seisontajarru (katso *Luku 6.3 "Seisontajarrun kytkeminen/vapauttaminen"*, sivu 224).

## 5.2 Bieleikkausyksikön irrottaminen (15)

Bieleikkausyksikkö on kiinnitetty ajoleikkuriin kuljetuksen ajaksi. Se täytyy irrottaa, jotta ajoleikkuria voi käyttää keräyssäiliön kanssa.

1. Irrota jouset (15/1) ja (15/2).
2. Pidä kiinni bieleikkausyksikön kahvasta (15/3) ja vedä irti poistokanavasta (15/a).

## 5.3 Keräyssäiliön kiinnittäminen ja irrottaminen (16, 17)

### Keräyssäiliön kiinnittäminen

1. Kiinnitä keräyssäiliö ajoleikkurin molempiin koukkuihin (16/1, 16/2) kallistettuna (17/a). Pidä kiinni keräyssäiliön etukahvasta (17/1) ja takakahvasta (17/2).
- Huomautus:** Keräyssäiliö on kiinnitettävä symmetrisesti.
2. Kallista keräyssäiliötä alas (17/b), kunnes se on ajoleikkuria vasten ja lukittu paikalleen.
  3. Tarkista keräyssäiliön oikea asento.

### Keräyssäiliön irrottaminen

Irrota keräyssäiliö päinvastaisessa järjestyksessä.

## 5.4 Renkaiden ilmanpaineen tarkistus (18)

Oikea rengaspaine on tärkeä leikkuukoneiston oikean asennon kannalta ja siten edellytys tasamuotoisesti leikatulle ruohikolle.

1. Tarkista rengaspaine säännöllisin väliajoin (katso tekniset tiedot).
2. Jos rengaspaine on liian alhainen: lisää renkasiin ilmaa tavallisella jalkapumpulla.

**i HUOMAUTUS** 1 PSI = 0,07 baaria.

## 5.5 Akun lataaminen (19–21)

**i HUOMAUTUS** Lataa akku täyteen ennen ensimmäistä käyttökertaa. Akku voidaan ladata milloin tahansa.

Lataa akkua ensimmäisellä latauskerralla yhtäjaksoisesti 12–15 tunnin ajan, niin että se latautuu täyteen. Ympäristön lämpötilan tulee olla 0–40 °C.

Tilanäytössä (06) on akun varaustason näyttö (06/6).

**HUOMAUTUS!** Oikosulkuvaara. Oikosulussa oleva avoin latauspistoke voi aiheuttaa tulipalon.

- Noudata ehdottomasti tässä kuvattuja ohjeita latauksen aloittamisesta ja päättämisestä.

## Latauksen aloittaminen

1. Aja ajoleikkuri verkkovirtapistorasian lähelle ja pysäytä.
2. Käännä turva-avain punaisen merkin kohdalle (OFF-asento).
3. Käännä latausliitännän (19/2) kansi (19/1) auki.
4. Kiinnitä latauspistoke latausliitännään (20/a) vapautuspainike (20/1) ylöspäin.
5. Kierrä latauspistoketta myötäpäivään (20/b).
6. Työnnä laturin verkkopistoke pistorasiaan. Latausvaihe alkaa.

### Laturin merkkivalo

- Ledi palaa punaista valoa: Akkua ei ole vielä ladattu täyteen.
- Ledi palaa vihreää valoa: Akku on ladattu täyteen.

### Latauksen päättäminen

1. Vedä laturin verkkopistoke irti pistorasian.
2. Vedä latauspistokkeen vapautuspainiketta (21/1) taaksepäin (21/a).
3. Kierrä latauspistoketta vastapäivään (21/b) ja vedä se irti (21/c).

## 5.6 Turva- ja suojalaitteiden tarkistus

Tarkista turva- ja suojalaitteet aina ennen ajoleikkurin käynnistämistä.

Suorita kaikki tarkistukset tasaisella alustalla, jotta ajoleikkuri ei lähde vahingossa liikkeelle.

**⚠ VAROITUS! Turvalaitteiden ja suojusten tarkistus voi aiheuttaa vaaraa!** Turvalaitteet saa tarkistaa ainoastaan kuljettajanistuimella istuttaessa, eikä lähistöllä saa olla ihmisiä tai eläimiä!

Turva- ja suojalaitteiden toiminta: katso *Luku 3.4 "Turva- ja suojalaitteet"*, sivu 216.

### 5.6.1 Leikkuukoneiston kytkimen tarkistus

**Edellytykset:** Ajomoottori on kytketty pois päältä ja seisontajarru aktivoitu.

1. Istu kuljettajan istuimella.
2. Vedä paino-vetokytin (03/1) ylös leikkuukoneiston päällekytkemistä varten.
3. Aseta ajotilakytkin (05/1) asentoon N.
4. Käännä turva-avain (07/1) vihreän merkin kohdalle (ON-asentoon).

**i HUOMAUTUS** Ajokoneiston ja leikkuukoneiston moottorit eivät saa käynnistyä!

### 5.6.2 Istuinkytkimen tarkistus

*Edellytykset:* Ajomoottori on kytketty pois päältä ja seisontajarru aktivoitu.

1. Istu kuljettajan istuimella.
2. Paina paino-vetokytkin (03/1) alas leikkuukoneiston poiskytkemistä varten.
3. Aseta ajotilakytkin (05/1) asentoon **N**.
4. Käännä turva-avain (07/1) **vihreän** merkin kohdalle (ON-asentoon).
5. Passivoi seisontajarru painamalla jarrupoljinta (09/1) ja vapauttamalla se.
6. Vedä paino-vetokytkin (03/1) ylös leikkuukoneiston päällekytkemistä varten.
7. Vapauta istuin nousemalla lyhyesti seisomaan, mutta älä poistu leikkurista!

**F HUOMAUTUS** Ajokoneiston ja leikkuukoneiston moottoreiden täytyy sammua!

### 5.6.3 Keräyssäiliön koskettimen tarkistus

*Edellytykset:* Ajomoottori on kytketty pois päältä ja seisontajarru aktivoitu.

1. Istu kuljettajan istuimella.
2. Paina paino-vetokytkin (03/1) alas leikkuukoneiston poiskytkemistä varten.
3. Aseta ajotilakytkin (05/1) asentoon **N**.
4. Käännä turva-avain (07/1) **vihreän** merkin kohdalle (ON-asentoon).
5. Passivoi seisontajarru painamalla jarrupoljinta (09/1) ja vapauttamalla se.
6. Vedä paino-vetokytkin (03/1) ylös leikkuukoneiston päällekytkemistä varten.
7. Nosta tyhjää keräyssäiliötä hieman.

**F HUOMAUTUS** Leikkuukoneiston moottoreiden täytyy sammua!

### 5.6.4 Leikkuupöydän silmämääräinen tarkistus

Tarkista, että leikkuupöydän kotelo ei ole vaurioitunut ja että leikkuuteriini ei pääse käsiksi. Jos vaurioita on, ota yhteys huoltokorjaamoon.

## 6 KÄYTTÖ

### 6.1 Kuljettajanistuimen säätö (22)

Istumamukavuutta voi parantaa siirtämällä kuljettajanistuinta (22/1) eteen- tai taaksepäin.

1. Paina vapautusvipua (22/2) vasemmalle (22/a).
2. Siirrä kuljettajanistuinta eteen- tai taaksepäin (22/b).

3. Lukitse se uuteen asentoon päästämällä irti vapautusvipusta.

### 6.2 Bioleikkausyksikön asettaminen paikalleen (23, 24)

1. Irrota keräyssäiliö (katso *Luku 5.3 "Keräyssäiliön kiinnittäminen ja irrottaminen (16, 17)", sivu 223*).
2. Työnnä bioleikkausyksikkö (23/1) poistokanavaan (23/2) vasteeseen asti (23/a).
3. Kiinnitä jousi (24/1) vasempaan koukkuun (24/2).
4. Kiinnitä jousi (24/3) oikeaan koukkuun (24/4).
5. Kiinnitä ruohon keräyssäiliö takaisin.

### 6.3 Seisontajarrun kytkeminen/vapauttaminen

#### Seisontajarrun kytkeminen

1. Paina jarrupoljin (09/1) alas vasteeseen saakka ja pidä alhaalla.
2. Siirrä lukitusvipu (08/1) ylös.
3. Vapauta jarrupoljin.

#### Seisontajarrun vapauttaminen

1. Paina jarrupoljinta (09/1).

### 6.4 Ajoleikkurin käynnistäminen ja sammuttaminen

#### Ajoleikkurin käynnistäminen

1. Istu kuljettajan istuimella.
2. Paina paino-vetokytkin (03/1) alas leikkuukoneiston poiskytkemistä varten.
3. Aseta ajotilakytkin (05/1) asentoon **N** (vapaalla).
4. Käännä turva-avain (07/1) **vihreän** merkin kohdalle (ON-asentoon).
5. Aseta ajotilakytkin (05/1) asentoon **F** (eteenpäin) tai **R** (peruutus).
6. Paina kaasupoljinta (10/1) hitaasti, kunnes haluttu ajonopeus on saavutettu.

#### Ajoleikkurin sammuttaminen

1. Paina jarrupoljinta (09/1) pysähdyksiin asti ja pidä se alhaalla.
2. Aseta ajotilakytkin (05/1) asentoon **N** (vapaalla).
3. Kytke seisontajarru päälle siirtämällä lukitusvipu (08/1) ylös.
4. Vapauta jarrupoljin.
5. Käännä turva-avain (07/1) **punaisen** merkin kohdalle (OFF-asento).

6. Nouse vasta sitten kuljettajan istuimelta.

### 6.5 Leikkuukoneiston kytkeminen päälle ja pois päältä

**Edellytykset:** Ajoleikkuri on käynnistetty ja ajotilan kytkin (05/1) on asennossa **N** (vapaalla) tai **F** (eteenpäin).

#### Leikkuukoneiston kytkeminen päälle

1. Vedä paino-vetokytkin (03/1) ylös.

#### Leikkuukoneiston kytkeminen pois päältä

1. Paina paino-vetokytkin (03/1) alas.

### 6.6 Leikkuukorkeuden säätö

1. Vapauta leikkuukorkeuden säätövipu (11/1) vetämällä sitä kuljettajanistuimeen päin.
2. Säädä leikkuukorkeus siirtämällä säätövipua portaattain (katso leikkuukorkeudet teknisistä tiedoista):
  - alaspäin: matalampi leikkuukorkeus
  - ylöspäin: korkeampi leikkuukorkeus.
3. Lukitse säätövipu painamalla sitä ulospäin.

**i HUOMAUTUS** Lukitse aina vipu valittuun asentoon, jotta leikkuukoneisto lukittuu paikalleen eikä liiku odottamatta.

### 6.7 Ajaminen vakionopeudella

#### Vakionopeuden kytkeminen päälle

1. Paina kaasupoljinta (10/1), kunnes haluttu ajonopeus on saavutettu.
2. Paina CCS-painiketta (04/1).
3. Nosta jalka pois kaasupolkimelta. Ajoleikkuri ajaa vakionopeudella.

#### Vakionopeuden kytkeminen pois päältä

- Paina jarrupoljinta (09/1).  
TAI:
- Paina kaasupoljinta (10/1).  
TAI:
- Paina CCS-painiketta (04/1).

### 6.8 Ruohonleikkuu peruuttamalla

**⚠ VAROITUS! Tapaturmavaara leikattaessa peruuttamalla!** Ajoleikkurin takana oleviin ihmisiin tai esineisiin törmäämisen vaara. Vakavat vammat ovat mahdollisia.

- Tarkkaile leikkurin takana olevaa aluetta leikatessasi ruohoa peruuttamalla!
- Leikkaa peruuttamalla vain, jos se on välttämätöntä!

**Edellytykset:** Ajoleikkuri on käynnistetty ja ajotilan kytkin (05/1) on asennossa **F** (eteenpäin).

#### Peruuttamalla leikkaamisen kytkeminen päälle

1. Vedä paino-vetokytkin (03/1) ylös leikkuukoneiston päällekytkemistä varten.
2. Leikkuukorkeuden säätö (katso *Luku 6.6 "Leikkuukorkeuden säätö", sivu 225*).
3. Paina RMO-painiketta (04/2).
4. Aseta ajotilakytkin (05/1) asentoon **R** (peruutus).
5. Paina kaasupoljinta (10/1) hitaasti, kunnes haluttu ajonopeus on saavutettu. Tarkkaile samalla huolellisesti ajoleikkurin takana olevaa ympäristöä.

#### Peruuttamalla leikkaamisen kytkeminen pois päältä

- Kun haluat ajaa jälleen eteenpäin: Aseta ajotilakytkin asentoon **F** (eteenpäin).  
TAI:
- Jos haluat jatkaa peruuttamista, kun leikkuukoneisto on pois päältä: Paina paino-vetokytkin (03/1) alas.

### 6.9 Keräyssäiliön tyhjentäminen

**i HUOMAUTUS** Kun ruohonkeruulaatikko on täynnä, kuuluu merkkiäänä. Laatikko on tyhjennettävä viimeistään silloin.

Ajoleikkurissa on käsikäyttöinen keräyssäiliö, joka on varustettu teleskooppivarrella.

- Keräyssäiliön voi tyhjentää kuljettajanistuimella istuen.
  - Jos keräyssäiliö kallistetaan ylös tai nostetaan paikaltaan leikkuukoneiston käydessä, leikkuukoneisto kytkeytyy automaattisesti pois päältä.
  - Jos keräyssäiliö ei ole lukittunut kunnolla paikalleen, leikkuukoneistoa ei voi kytkeä päälle.
1. Vedä teleskooppivarsi (12/1) ulos keräyssäiliöstä.
  2. Paina teleskooppivartta eteenpäin, niin keräyssäiliö avautuu. Leikkuujäte putoaa ulos.
  3. Paina teleskooppivartta taaksepäin, kunnes keräyssäiliö lukittuu paikalleen.

### 6.10 Valojen kytkeminen päälle ja pois päältä

1. Kytke päälle painamalla LED-painiketta (04/3).
2. Kytke pois päältä painamalla LED-painiketta uudelleen.

## 7 TYÖSKENTELYTAPA JA -TEKNIikka

### 7.1 Leikkuuväli

Ota huomioon, että ruohon kasvunopeus vaihtelee eri aikoina. Keväällä on suositeltavaa leikata ruoho melko usein. Pidennä leikkuuväliä sitä mukaan kuin ruohon kasvu hidastuu vuoden mitaan.

### 7.2 Pitkän ruohon leikkaaminen

Jos ruoho on kasvanut tavallista pidemmäksi tai se on märkää, leikkaa ruoho tavallista suuremmalla leikkuukorkeudella. Leikkaa ruoho sen jälkeen uudelleen tavallisella, alemmalla leikkuukorkeudella.

### 7.3 Allesilppuaminen

Ihanteellisen silppuamistuloksen saavuttamiseksi ruoho on suositeltavaa leikata säännöllisesti (n. 1–2 kertaa viikossa). Leikkaa aina 1/3 ruohon korkeudesta, esim. 2 cm, jos ruoho on 6 cm kor-

kea. Tällöin ruohosilppu sekoittuu siististi jäljelle jäävän ruohon sekaan.

## 8 HUOLTO JA HOITO

**VAROITUS!** Viiltovammojen vaara. Viiltovammojen vaara laitteen teräviä ja liikkuvia osia ja leikkuuteriä kosketettaessa.

- Kytke laite aina pois päältä ennen sen huoltamista, hoitamista tai puhdistamista. Irrota turva-avain!
- Käytä huolto-, hoito- ja puhdistustöiden aikana aina suojakäsineitä.

### 8.1 Huoltosuunnitelma

Käyttäjä saa suorittaa itse seuraavassa kuvattavat työt. Kaikki muut huolto- ja kunnossapitotyöt on suoritettava valtuutetussa huoltokorjaamossa.

**HUOMAUTUS** Kovassa kuormituksessa ja korkeissa lämpötiloissa huoltovälejä voi olla tarpeen lyhentää yllä olevaan taulukkoon nähden.

Toimenpide	Aina ennen käyttöä	Aina käytön jälkeen	Aina ennen varastointia
Tarkista jarru (koejarrutus suoralla).	X		
Tarkista rengaspaine.	X		
Tarkista leikkuuterät.	X		
Tarkista löystyneiden osien varalta.	X		
Puhdista ajoleikkuri.		X	X

### 8.2 Ajoleikkurin puhdistaminen

Jotta ajoleikkuri toimisi moitteettomasti ja olisi pitkäikäinen, se on puhdistettava säännöllisesti. Poista ajoleikkuriin tarttunut lika aina käytön jälkeen.

**HUOMAUTUS!** Sisään tunkeutuva vesi aiheuttaa vaurioita! Sähkö- ja elektroniikkaosiin päässyt vesi aiheuttaa oikosulkuja ja vaurioita. Mekaanisiin osiin päässyt vesi voi heikentää voitelua ja johtaa vaurioihin.

- Estä veden pääsy sähkö- ja elektroniikkaosiin puhdistettaessa!
- Etenkään painepesuria tai puutarhaletkua ei saa käyttää!

#### 8.2.1 Keräyssäiliön irrottaminen ja puhdistaminen

Tyhjennä keräyssäiliö ennen puhdistamista (katso Luku 6.9 "Keräyssäiliön tyhjentäminen", si-

vu 225). Jos keräyssäiliö on täysi, se painaa liikaa, jotta sen voisi poistaa turvallisesti.

1. Irrota keräyssäiliö.
2. Ruiskuta keräyssäiliö sisältä ja ulkoa vesijohdolla.
3. Raaputa kiinni tarttuneet liat varovasti irti esimerkiksi harjalla.  
**Huomautus:** Jos keräyssäiliössä on kangasverhoilu, varo erityisesti vaurioittamasta kangasta.
4. Kiinnitä ruohon keräyssäiliö takaisin.

#### 8.2.2 Kotelon ja hallintalaitteiden puhdistus

Poista lika ja ruohojäämät liinalla, pienellä harjalla, pitkävärtisellä siveltimellä tai vastaavalla välineellä.

#### 8.2.3 Poistokanavan puhdistus

Poistokanavan säännöllinen puhdistaminen takaa leikkuukorkeuden säätömekanismin kevyen liikkuvuuden.



## 8.2.4 Leikkuupöydän puhdistus

### Valmistelut

1. Kytke ajoleikkuri pois päältä ja irrota turva-avain!
2. Irrota keräyssäiliö.
3. Käännä ajoleikkuri kahden henkilön voimin lepäämään takapuolen päälle ja varmista, ettei se pääse kaatumaan.

### Puhdista

1. Käytä suojakäsineitä. Älä koske leikkuuteriin puhdistuksen aikana.
2. Puhdista leikkuupöytä käsiharjalla, harjalla tai puukepillä.

## 8.3 Leikkuuterien huolto

Varmista terien terävyys koko leikkuukauden ajan, jotta ruohonkorsia ei repeydy tai silpoudu. Repeytyneiden ruohonkorsien reunat kuivuvat helposti. Se heikentää ruohon kasvua ja altistaa kasvitaudeille.

- Tarkista terien terävyys, kuluneisuus ja vaurioittomuus aina käytön jälkeen! Ota tarvittaessa yhteys valmistajan valtuuttamaan huolto-liikkeeseen.
- Teriä vaihdettaessa saa käyttää ainoastaan alkuperäisiä vaihtoteriä (alkuperäisten vaihtoterien luettelo: katso tekniset tiedot). Muiden kuin alkuperäisten varaosien käyttö johtaa taakun raukeamiseen ja voi aiheuttaa ajoleikkurin vaurioita sekä vakavia vammoja.

## 9 OHJEET HÄIRIÖTILANTEISSA

**VARO! Loukkaantumisvaara.** Laitteen terävreunaiset ja liikkuvat osat voivat aiheuttaa vammoja.

- Käytä huolto-, hoito- ja puhdistustöiden aikana aina suojakäsineitä!

### 9.1 Häiriötaulukko

**HUOMAUTUS** Jos häiriötä ei ole mainittu tässä taulukossa tai et saa korjattua sitä itse, ota yhteyttä asiakaspalveluumme.

Häiriö	Mahdollinen syy	Korjaaminen
<b>Ei virtaa</b>		
	Istuinkytkin kytketty pois päältä tai viallinen	Istu istuimella. Korjauta.*
	Ajotilakytkin tai virtakytkin viallinen	Korjauta.*
	Eteenpäin-/taaksepäinajon ohjausyksikkö viallinen	Korjauta.*
	Johdinsarjojen pistokkeet löystyneet, likaiset tai vialliset	Korjauta.*
	Keräyssäiliötä ei kiinnitetty.	Kiinnitä keräyssäiliö.
	Keräyssäiliö ei ole oikeassa asennossa	Tarkista keräyssäiliön asento ja korjaa tarvittaessa.
<b>Ajoleikkuri ei liiku.</b>		
	Ajotilakytkin asennossa <b>N</b> (vapaalla).	Aseta ajotilakytkin asentoon <b>F</b> (eteenpäin) tai <b>R</b> (peruuks).
	Seisontajarru kytketty.	Vapauta seisontajarru.
	Jalka on jarrupolkimella.	Vapauta jarrupoljin.
	Jalka on kaasupolkimella.	Vapauta kaasupoljin.

Häiriö	Mahdollinen syy	Korjaaminen
	Leikkuukoneiston moottori jumiutunut.	Odota 5 sekuntia, kunnes ohjaus vapauttaa leikkuukoneiston moottorin. TAI: Kytke ajoleikkuri pois päältä ja poista sitten epäpuhtaudet leikkuukoneistosta.
	Ajomoottori jumiutunut.	Poista epäpuhtaudet ja esteet.
	Akun varaus liian pieni	Lataa akku.
	Jarrupoljin tai kaasupoljin viallinen	Tee itsetesti.** Jos viallinen, korjauta.*
	Ajotilakytkin viallinen	Tee itsetesti.** Jos viallinen, korjauta.*
	Eteenpäin-/taaksepäinajon ohjausyksikkö viallinen	Tee itsetesti.** Jos viallinen, korjauta.*
	Johdinsarjojen pistokkeet löystyneet, liikkeet tai vialliset	Korjauta.*
<b>Leikkuukoneiston moottorit eivät käynnisty.</b>		
	Ajotilakytkin asennossa <b>R</b> (peuruutus).	Aseta ajotilakytkin asentoon <b>F</b> (eteenpäin) tai <b>N</b> (vapaalla). TAI: Paina RMO-painiketta.
	Leikkuukoneiston moottori jumiutunut.	Kytke ajoleikkuri pois päältä ja poista sitten epäpuhtaudet leikkuukoneistosta.
	Akun varaus liian pieni	Lataa akku.
	Eteenpäin-/taaksepäinajon ohjausyksikkö viallinen	Tee itsetesti.** Jos viallinen, korjauta.*
	Johdinsarjojen pistokkeet löystyneet, liikkeet tai vialliset	Korjauta.*
	Leikkuukoneiston moottori viallinen	Tee itsetesti.** Jos viallinen, korjauta.*
<b>Ajoleikkuri ei toimi.</b>		
	Eteenpäin-/taaksepäinajon ohjausyksikkö viallinen Ajomoottori tai leikkuukoneiston moottorit viallisia	Tee useita kertoja: Kytke ajoleikkuri pois päältä ja käynnistä uudelleen 5 sekunnin jälkeen. Jos viallinen, korjauta.*
	Akku viallinen	Vaihda akku.*
<b>Ajoleikkuri tärisee voimakkaasti.</b>		
	Leikkuuteriä lähtenyt irti.	Korjauta.*
	Leikkuuteriä ei tasapainotettu.	Vie tasapainotettavaksi.*
	Teräpidike vääntynyt.	Korjauta.*

Häiriö	Mahdollinen syy	Korjaaminen
<b>Leikkuukoneiston moottoreiden moottoriteho heikkenee.</b>		
	Ruoho on liian pitkää tai kosteaa.	Säädä leikkuukorkeutta – järjestä leikkuukoneistolle toimintatilaa peruuttamalla leikkuria hieman.
	Poistokanava/leikkuupöytä on tukossa.	Puhdista poistokanava/leikkuupöytä. Kytke ajoleikkuri pois päältä ja irrota turva-avain!
	Leikkuuterä on kulunut voimakkaasti.	Vaihda leikkuuterä.*
	Ajonopeus on liian suuri.	Alenna ajonopeutta.
<b>Leikkuujälki on epäsiisti</b>		
	Kulunut tai tylsä leikkuuterä.	Vaihda tai teroita leikkuuterä. Tasapainota teroitettut terät.*
	Leikkuukorkeus on väärä	Korjaa leikkuukorkeutta.
	Ajonopeus on liian suuri	Alenna ajonopeutta.
	Rengaspaine vaihtelee pyörien kesken	Täytä oikeaan rengaspaineeseen (katso tekniset tiedot).
<b>Keräyssäiliöön ei kerry ruohoa.</b>		
	Leikkuukorkeus on liian matala.	Korjaa leikkuukorkeutta.
	Ruoho on kosteaa eli niin raskasta, ettei ilmavirta voi kuljettaa sitä.	Siirrä ruohonleikkuutta myöhempään, jotta nurmikko kuivaa.
	Leikkuuterä on kulunut voimakkaasti.	Vaihda terä.*
	Ruoho on liian pitkää	Leikkaa ruoho kahteen kertaan: ■ 1. kerralla suuri leikkuukorkeus ■ 2. kerralla haluttu leikkuukorkeus.
	Poistokanava/leikkuupöytä on likainen.	Puhdista poistokanava/leikkuupöytä.
<b>Moniselitteiset häiriöt</b>	Tee itsetesti.**	

\*: Ota yhteys valmistajan valtuuttamaan huolto-liikkeeseen.

\*\* : katso *Luku 9.2 "Itsetestin suorittaminen", sivu 229*

## 9.2 Itsetestin suorittaminen

### Itsetestin aktivointi

- Istu kuljettajan istuimella.
- Aseta ajotilakytkin (05/1) asentoon **N** (vapaa-ala).
- Käännä turva-avain (07/1) **vihreän** merkin kohdalle (ON-asentoon).

- Paina painikkeita seuraavassa järjestyksessä 2 minuutin sisällä: **CCS** (04/1) > **RMO** (04/2) > **CCS** (04/1) > **RMO** (04/2)

### Itsetestin suorittaminen

- Paina jarrupoljinta (09/1): toimii, jos merkkiäni kuuluu.
- Paina kaasupoljinta (10/1): toimii, jos merkkiäni kuuluu.

- Siirrä seisontajarrun lukitusvipu (08/1) ylös: toimii, jos merkkiäni kuuluu.
- Paina RMO-painiketta (04/2). Toimii, jos painikkeeseen syttyy valo ja merkkiäni kuuluu.
- Paina LED-painiketta (04/3). Toimii, jos valot syttyvät.
- Paina CCS-painiketta (04/4). Toimii, jos painikkeeseen syttyy valo ja merkkiäni kuuluu.
- Aseta ajotilakytkin (05/1) asentoon **F** (eteenpäin) ja paina sitten kaasupoljinta (10/1). Toimii, jos ajoleikkuri liikkuu eteenpäin.
- Aseta ajotilakytkin (05/1) asentoon **R** (peruutus) ja paina sitten kaasupoljinta (10/1). Toimii, jos ajoleikkuri liikkuu taaksepäin.
- Aseta ajotilakytkin (05/1) asentoon **F** (eteenpäin) ja vedä sitten paino-vetokytkin (03/1) ylös leikkuukoneiston käynnistämiseksi. Toimii, jos leikkuuterät pyörivät.

### Jos viallinen

- Ota yhteys valmistajan valtuuttamaan huolto-liikkeeseen.

## 10 KULJETUS

Ajoleikkuri on kuljetusvälineessä (esim. henkilöauton perävaunussa) kuljettamisen ajaksi tuettava alapuolelta, jotta leikkuukoneiston ripustus ei kuormitu liikaa.

Varmista kuljetuksen yhteydessä kuljetusvälineen riittävä kantavuus ja ajoleikkurin pysyminen paikallaan siinä.

## 11 SÄILYTYS

Ajoleikkuri on säilytettävä suojassa sään vaikutuksilta, erityisesti kosteudelta, sateelta ja pitkäkestoiselta auringonsäteilyltä. Erityisesti auringonvalon UV-säteily voi pidemmällä ajalla aiheuttaa haalistumista ja muoviosien vaurioita.

- Puhdista ja anna kuivua (katso *Luku 8.2 "Ajoleikkurin puhdistaminen", sivu 226*).
- Säilytä ajoleikkuria seuraavasti:
  - kuivassa paikassa jäätymiseltä suojattuna
  - säilytyslämpötila 0 °C – 35 °C
  - akun varaus: 3–4 viivaa akun varustason näytössä
- Peitä kankaalla likaantumisen estämiseksi.  
**Huomautus:** *Muovikalvon käyttö on kielletty! Muovikalvon alle voi kerääntyä märkää ja kosteutta.*

Lataa akkua n. 1 tunti n. 3 kuukauden säilytyksen jälkeen. Laturin automaattinen varustason tunnistus suojaa akkua yli latautumiselta, joten sen voi jättää laturiin joksikin aikaa, mutta ei pysyvästi.

## 12 HÄVITTÄMINEN

### 12.1 Akun poistaminen

Ennen ajoleikkurin hävittämistä akku on poistettava turvallisuusohjeiden mukaisesti. Anna se valmistajan valtuuttaman huolto-liikkeen tai ammatti-liikkeen tehtäväksi.

### 12.2 Oikeudellisia huomautuksia

#### Sähkö- ja elektroniikkalaitteita koskevaan lakiin liittyviä huomautuksia



- Käytöstä poistetut sähkö- ja elektroniikkalaitteet eivät kuulu sekajätteeseen, vaan ne on toimitettava erilliseen keräykseen!
  - Käytöstä poistetut paristot tai akut, joita ei ole asennettu kiinteästi laitteeseen, on poistettava ennen laitteen luovuttamista keräyspisteeseen! Niiden hävittämisestä on säädetty erikseen paristoja ja akkuja koskevassa lainsäädännössä.
  - Sähkö- ja elektroniikkalaitteiden omistajat/käyttäjät ovat lain nojalla velvollisia palauttamaan laitteet, kun ne on poistettu käytöstä.
  - Loppukäyttäjä on vastuussa siitä, että hänen henkilökohtaiset tietonsa poistetaan hävitettävästä laitteesta!
- Yliiviivattua jäteastiaa esittävä symboli tarkoittaa, että sähkö- ja elektroniikkalaitteita ei saa hävittää kotitalousjätteen mukana.
- Käytöstä poistetut sähkö- ja elektroniikkalaitteet voidaan luovuttaa maksutta seuraaviin vastaanottopisteisiin:
- Kunnalliset jäte- tai keräyspisteet (esim. kuntien jäteasemat)
  - Sähkölaitteiden myyntipisteet (tavanomaiset liikkeet ja online-myyjät), jos kauppias on veloitettu ottamaan laitteet vastaan tai tarjoavat tämän palvelun vapaaehtoisesti.

Nämä tiedot ovat voimassa vain laitteille, jotka asennetaan ja myydään Euroopan Unioniin kuuluvissa maissa ja joita koskee direktiivi 2012/19/EU. Euroopan unionin ulkopuolisissa maissa voi olla näistä poikkeavia määräyksiä sähkö- ja elektroniikkalaitteiden hävittämisestä.

## Paristoja ja akkuja koskeva lainsäädäntö



- Käytöstä poistetut paristot ja akut eivät kuulu kotitalousjätteisiin, vaan ne on toimitettava erilliseen keräykseen!
- Käyttö- tai asennusohjeesta löydät tietoja niiden tyypistä ja kemiallisesta koostumuksesta sekä siitä, miten paristot ja akut voidaan poistaa sähkölaitteesta turvallisesti.
- Paristojen ja akkujen omistajat/käyttäjät ovat lain nojalla velvollisia palauttamaan ne, kun ne on poistettu käytöstä. Palautusvelvollisuus koskee kotitalouksille tyypillisiä määriä.

Käytöstä poistetut paristot ja akut voivat sisältää haitallisia aineita tai raskasmetalleja, jotka voivat aiheuttaa vahinkoa ympäristölle ja terveydelle. Niiden suojaamiseksi on tärkeää hyödyntää käytöstä poistetut paristot ja akut ja käyttää uudelleen niiden sisältämät resurssit.

Ylivivivattua jätteestää esittävä symboli tarkoittaa, että paristoja ja akkuja ei saa hävittää kotitalousjätteen mukana.

Jos jätteestiasymbolin alapuolella on lisäksi tunnus Hg, Cd tai Pb, ne tarkoittavat seuraavaa:

- Hg: Akku sisältää yli 0,0005 % elohopeaa

- Cd: Akku sisältää yli 0,002 % kadmiumia
- Pb: Akku sisältää yli 0,004 % lyijyä

Akut ja paristot voidaan luovuttaa maksutta seuraaviin vastaanottopisteisiin:

- Kunnalliset jäte- tai keräyspisteet (esim. kuntien jäteasemat)
- Paristojen ja akkujen myyntipisteet
- Käytöstä poistettujen paristojen ja akkujen yhteiseen vastaanottojärjestelmään kuuluvat vastaanottopisteet
- Valmistajan vastaanottopiste (jos se ei kuulu yhteiseen vastaanottojärjestelmään)

Nämä tiedot koskevat ainoastaan Euroopan unioniin jäsenvaltioissa myytäviä akkuja ja paristoja, jotka ovat direktiivin 2006/66/EY alaisia. Euroopan Unionin ulkopuolisissa maissa voimassa olevat määräykset akkujen ja paristojen hävittämisestä voivat poiketa näistä.

## 13 ASIAKASPALVELU JA HUOLTO

Tuotevastuuta, korjauksia ja varaosia koskevilla kysymyksissä ota yhteyttä lähimpään AL-KO-huoltopisteeseen. Niiden yhteystiedot löydät internet-osoitteesta [www.al-ko.com/service-contacts](http://www.al-ko.com/service-contacts)

## 14 TAKUU JA TUOTEVASTUU

Jos laitteessa esiintyy lakisääteisenä takuuajana materiaali- tai valmistusvirheitä, meillä on oikeus valintamme mukaan joko korjata ne tai vaihtaa virheellinen osa uuteen. Takuun voimassaoloaika määräytyy laitteen ostomaan lainsäädännön mukaan.

Takuu on voimassa vain, kun:

- tätä käyttöohjetta noudatetaan
- laitetta käsitellään asianmukaisesti
- käytetään alkuperäisvaraosia

Takuu raukeaa, jos:

- laitetta yritetään korjata omavaltaisesti
- laitteeseen tehdään omavaltaisia teknisiä muutoksia
- laitetta käytetään sen käyttötarkoituksen vastaisesti

Takuu ei koske:

- tavallisesta käytöstä johtuvia maalipinnan vaurioita
- kulutusosia, joita ei ole kehystetty  varaosaluettelossa

Takuuajaka alkaa siitä, kun ensimmäinen loppukäyttäjä ostaa laitteen. Ratkaiseva on ostokuitin päivämäärä. Ota yhteys laitteen myyjään tai lähimpään valtuutettuun huoltopisteeseen ja esitä takuutodistus ja alkuperäinen ostokuiti. Nämä ehdot eivät koske ostajan lakisääteisiä oikeuksia, jotka perustuvat virhevastuuseen.

## ПЕРЕВОД ОРИГИНАЛЬНОГО РУКОВОДСТВА ПО ЭКСПЛУАТАЦИИ

### Оглавление

1	Общие указания по технике безопасности для электрических машин.....	233	5.2	Удаление насадки для мульчирования (15) .....	243
1.1	Безопасность на рабочем месте.....	233	5.3	Навешивание и снятие емкости для травы (16, 17).....	244
1.2	Электрическая безопасность .....	233	5.4	Проверка давления воздуха в шинах (18).....	244
1.3	Личная безопасность .....	234	5.5	Зарядка аккумулятора (19–21).....	244
1.4	Использование и обращение с электрической машиной .....	234	5.6	Проверка предохранительных и защитных устройств .....	244
1.5	Использование и обращение с машиной, работающей от аккумулятора.....	235	5.6.1	Проверка переключателя контактов косильного механизма ...	245
1.6	Сервис.....	235	5.6.2	Проверка переключателя контактов сиденья.....	245
2	Информация о руководстве по эксплуатации .....	235	5.6.3	Проверка переключателя контактов емкости для травы .....	245
2.1	Символы на титульной странице....	235	5.6.4	Визуальная проверка косилки... ..	245
2.2	Условные обозначения и сигнальные слова .....	236	6	Управление .....	245
3	Описание продукта .....	236	6.1	Регулировка сиденья водителя (22) .....	245
3.1	Использование по назначению .....	236	6.2	Установка насадки для мульчирования (23, 24) .....	245
3.2	Примеры неправильного использования .....	236	6.3	Включение/отключение стояночного тормоза.....	246
3.3	Остаточные риски.....	236	6.4	Пуск и останов садового трактора... ..	246
3.4	Предохранительные и защитные устройства .....	236	6.5	Включение и выключение косильного механизма .....	246
3.5	Символы на устройстве .....	237	6.6	Регулировка высоты среза.....	246
3.5.1	Метки безопасности .....	237	6.7	Движение с постоянной скоростью .....	246
3.5.2	Символы эксплуатации .....	238	6.8	Кошение в обратном направлении .....	246
3.6	Комплект поставки.....	238	6.9	Опорожнение емкости для травы.....	247
3.7	Обзор продукта (01) .....	239	6.10	Включение и выключение фар .....	247
3.8	Элементы управления (02–12).....	239	7	Рабочее поведение и способ работы .....	247
4	Указания по технике безопасности.....	241	7.1	Интервалы покоса травы .....	247
4.1	Инструкции по технике безопасности для садового трактора.....	241	7.2	Срезание высокой травы .....	247
4.2	Инструкции по безопасности аккумулятора .....	242	7.3	Мульчирование .....	247
4.3	Инструкции по безопасности зарядного устройства .....	242	8	Техобслуживание и уход.....	247
5	Ввод в эксплуатацию .....	243	8.1	График технического обслуживания.....	247
5.1	Распаковка садового трактора (13, 14).....	243			

8.2	Очистка садового трактора.....	248
8.2.1	Снятие и очистка емкости для травы .....	248
8.2.2	Очистка корпуса и элементов управления.....	248
8.2.3	Очистка разгрузочного канала..	248
8.2.4	Очистка косилки.....	248
8.3	Обслуживание ножей.....	248
9	Устранение неисправностей .....	249
9.1	Таблица неисправностей.....	249
9.2	Проведение самодиагностики устройства .....	252
10	Транспортировка.....	252
11	Хранение .....	252
12	Утилизация.....	252
12.1	Удаление аккумулятора.....	252
12.2	Правовые указания .....	253
13	Сервисное обслуживание .....	253
14	Гарантия .....	254

## 1 ОБЩИЕ УКАЗАНИЯ ПО ТЕХНИКЕ БЕЗОПАСНОСТИ ДЛЯ ЭЛЕКТРИЧЕСКИХ МАШИН

**⚠ ПРЕДУПРЕЖДЕНИЕ!** Ознакомьтесь со всеми указаниями по технике безопасности, инструкциями, иллюстрациями и техническими характеристиками, которые входят в комплект поставки этой машины. Несоблюдение указаний по технике безопасности и инструкций может привести к удару электрическим током, пожару и (или) серьезным травмам.

- **Сохраните все указания по технике безопасности и инструкции для дальнейшего использования.**

*Используемое в указаниях по технике безопасности обозначение «машина» относится к машинам, работающим от сети (с сетевым кабелем), или к машинам, работающим от аккумулятора (без сетевого кабеля).*

### 1.1 Безопасность на рабочем месте

- **Рабочее место должно быть чистым и хорошо освещенным.** Беспорядок на рабочем месте или неосвещенные участки могут привести к несчастным случаям.

- **Не работайте с машиной во взрывоопасной среде, в которой имеются горючие жидкости, газы или пыль.** Машины производят искру, от которой может воспламениться пыль или пары.
- **Во время использования машины не подпускайте к себе детей и других людей.** Если вы отвлечетесь, можете потерять контроль над машиной.

### 1.2 Электрическая безопасность

- **Штепсель машины должен подходить к розетке. Штепсель нельзя модифицировать. В машинах с защитным заземлением нельзя использовать переходные штепселя.** Немодифицированные штепселя и подходящие розетки уменьшают риск удара электрическим током.
- **Избегайте физического контакта с заземленными поверхностями труб, систем отопления, плит и холодильников.** Если Ваше тело заземлено, существует повышенный риск удара электрическим током.
- **Не подвергайте машины воздействию дождя или сырости.** Проникновение воды в машину повышает риск удара электрическим током.
- **Не используйте соединительный кабель не по назначению, чтобы нести, вешать машину или чтобы вытянуть штепсель из розетки. Держите соединительный кабель подальше от источников жары, масла, острых краев или движущихся частей устройства.** Поврежденные или запутанные соединительные кабели повышают риск удара электрическим током.
- **Если вы работаете с машиной под открытым небом, используйте только такие удлинительные кабели, которые подходят также для использования на улице.** Использование удлинительного кабеля, который предназначен для улицы, уменьшает риск удара электрическим током.
- **Если машину все же необходимо использовать во влажной среде, используйте устройство дифференциальной защиты.** Использование устройства дифференциальной защиты уменьшает риск удара электрическим током.

### 1.3 Личная безопасность

- При работе с машиной следует проявлять внимательность и подходить к выполнению работ с четким пониманием целесообразности действий. Не допускается использование машины в состоянии усталости, под действием алкоголя, наркотических или лекарственных препаратов. Кратковременное отсутствие внимательности при использовании машины может стать причиной серьезных травм.
- Используйте средства индивидуальной защиты и обязательно носите защитные очки. В зависимости от типа и условий применения машины использование таких средств индивидуальной защиты, как респиратор, нескользящая защитная обувь, защитная каска или средства защиты органов слуха, существенно снижает риск получения травмы.
- Избегайте случайного включения. Необходимо убедиться в том, что машина выключена, прежде чем подключать ее к источнику питания и/или аккумулятору, брать в руки или переносить. Нельзя переносить машину, держа палец на выключателе, или подключать включенной к сети. Это может стать причиной несчастного случая.
- Прежде чем включить машину, удалите установочные инструменты или гаечные ключи. Попадание инструмента или ключа в движущуюся часть машины может привести к повреждениям.
- Избегайте неудобного положения тела. Необходимо выбрать устойчивое положение, которое в любой момент позволит сохранить равновесие. Это поможет лучше контролировать положение машины в непредвиденных ситуациях.
- Надевайте подходящую одежду. Не следует надевать просторную одежду или украшения. Держите волосы и одежду вдали от движущихся частей. Просторная одежда, украшения и длинные волосы могут попасть в движущиеся части.
- Если предусмотрена установка устройств для отсасывания и удержания пыли, удостоверьтесь, что они подсоединены и правильно используются. Отсасывание пыли может уменьшать опасность воздействия пыли.
- Не считайте себя в мнимой безопасности и не игнорируйте правила безопасности для машин, даже если вы знакомы с машиной после ее многократного использования. Небрежное обращение может привести к серьезным травмам в течение нескольких секунд.

### 1.4 Использование и обращение с электрической машиной

- Не перегружайте машину. Используйте для работы подходящую машину. С подходящей машиной вы сможете работать лучше и увереннее в указанном диапазоне мощности.
- Не допускается использование машины с поврежденным выключателем. Машина, которую нельзя включить или выключить, опасна и требует ремонта.
- Прежде чем настраивать устройство, менять запчасти или поместить машину на хранение, вытяните штепсель из розетки и (или) извлеките аккумулятор. Эта мера предосторожности позволит не допустить случайного включения машины.
- Храните неиспользуемые машины в недоступном для детей месте. Не позволяйте использовать машину лицам, которые не знакомы с ней или не прочитали эти инструкции. Машины опасны, если их используют неопытные люди.
- Тщательно заботьтесь о машинах и насадках. Контролируйте, безупречно ли функционируют подвижные части, не прижаты, не сломаны и не повреждены ли они до такой степени, что машина хуже функционирует. Перед использованием машины поврежденные части должны быть отремонтированы. Много несчастных случаев происходит по вине машин, за которыми плохо ухаживали.
- Сохраняйте режущие инструменты острыми и держите их в чистоте. Тщательно ухоженные режущие инструменты с острыми режущими краями меньше застревают и ими легче пользоваться.
- Используйте машину, насадки и т. д. в соответствии с данными инструкциями. Учитывайте условия труда и специфику работы. Использование машин для целей, для которых они не предусмотрены, может привести к опасным ситуациям.
- Следите, чтобы ручки и ладонная часть перчатки были сухими и чистыми, без



**малейших следов масла или смазки.**

Скользкие ручки и ладонная часть перчатки не позволяют обеспечить безопасную эксплуатацию и контроль машин в непредвиденных ситуациях.

### 1.5 Использование и обращение с машиной, работающей от аккумулятора

- **Заряжайте аккумуляторы только в зарядных устройствах, которые рекомендованы производителем.** Если зарядное устройство, которое подходит для определенного вида аккумуляторов, используется с другими аккумуляторами, существует опасность пожара.
- **Используйте в машинах только предусмотренные для этого аккумуляторы.** Использование других аккумуляторов может привести к травмам и опасности пожара.
- **Держите неиспользуемые аккумуляторы подальше от скрепок, монет, ключей, гвоздей, винтов и других мелких металлических предметов, которые могут вызывать замыкание контактов.** Короткое замыкание между аккумуляторными контактами может вызвать возгорания или пожар.
- **При неправильном использовании из аккумулятора может вытекать жидкость. Избегайте контакта с ними. При случайном контакте смойте ее водой. Если жидкость попала в глаза, обратитесь за медицинской помощью.** Вытекающая аккумуляторная жидкость может вызвать раздражение кожи или ожоги.
- **Не используйте поврежденный или модифицированный аккумулятор.** Поврежденные или модифицированные аккумуляторы могут вести себя непредсказуемо и вызывать пожар, взрыв или опасность травмирования.
- **Держите аккумулятор вдали от огня или высоких температур.** Огонь или температура выше 130 °C могут вызвать взрыв.
- **Следуйте инструкциям по зарядке и ни в коем случае не заряжайте аккумулятор или машину, работающую от аккумулятора, вне диапазона температур, указанного в руководстве по эксплуатации.** Неправильная зарядка или зарядка вне утвержденного диапазона температур

могут привести к разрушению аккумулятора и повышению пожароопасности.

### 1.6 Сервис

- **Ремонтировать машину должен только квалифицированный специалист, используя оригинальные запчасти.** Таким образом обеспечивается сохранение надежности машины.
- **Ни в коем случае не выполняйте обслуживание разрушенных аккумуляторов.** Обслуживание аккумуляторов должно осуществляться только производителем или его сервисной службой.

## 2 ИНФОРМАЦИЯ О РУКОВОДСТВЕ ПО ЭКСПЛУАТАЦИИ

- Немецкая версия содержит оригинальное руководство по эксплуатации. Все остальные языковые версии — это переводы оригинального руководства по эксплуатации.
- Всегда держите это руководство по эксплуатации под рукой, чтобы прочитать его, если вам потребуется информация об устройстве.
- Передавайте устройство другим лицам только вместе с этим руководством по эксплуатации.
- Прочтите и соблюдайте указания по технике безопасности и предупреждения, приведенные в данном руководстве по эксплуатации.
- Садовые тракторы поставляются в нескольких вариантах исполнения. Обратите внимание на то, что изображения могут отличаться от фактических. Если описания не понятны, обратитесь в специализированную мастерскую или к производителю.

### 2.1 Символы на титульной странице

Символ	Значение
	Обязательно прочитайте данное руководство по эксплуатации перед вводом в эксплуатацию. Это необходимо для безопасной и безотказной работы.
	Руководство по эксплуатации

Символ	Значение
	Осторожно обращайтесь с литий-ионными аккумуляторами! В частности, соблюдайте указания по транспортировке, хранению и утилизации в данном руководстве по эксплуатации!

## 2.2 Условные обозначения и сигнальные слова

**⚠ ОПАСНОСТЬ!** Указывает на опасную ситуацию, которая, если ее не избежать, приводит к смерти или серьезным травмам.

**⚠ ПРЕДУПРЕЖДЕНИЕ!** Указывает на потенциально опасную ситуацию, которая, если ее не избежать, может привести к смерти или серьезным травмам.

**⚠ ОСТОРОЖНО!** Указывает на потенциально опасную ситуацию, которая, если ее не избежать, может привести к травмам легкой и средней тяжести.

**ВНИМАНИЕ!** Указывает на ситуацию, которая, если ее не избежать, может привести к имущественному ущербу.

**ℹ ПРИМЕЧАНИЕ** Специальные указания для облегчения понимания и эксплуатации.

## 3 ОПИСАНИЕ ПРОДУКТА

### 3.1 Использование по назначению

Садовый трактор предназначен для непрофессионального скашивания в частных домах при крутизне ската макс. 12° (21 %). Дополнительное использование, например мульчирование, разрешаются только с использованием оригинальных аксессуаров и в соответствии с максимальными значениями нагрузки.

Это устройство предназначено для частного использования. Любое другое использование или несанкционированные изменения и дополнения считаются использованием не по назначению и приводят к аннулированию гарантии, а также потери ответственности (знак CE) и отказ от какой-либо ответственности за ущерб, нанесенный пользователю или третьей стороне изготовителем.

### 3.2 Примеры неправильного использования

Садовый трактор не предназначен для коммерческого использования в общественных парках, на спортивных площадках, в сельском и лесном хозяйствах.

**⚠ ПРЕДУПРЕЖДЕНИЕ!** **Опасности из-за перегрузки садового трактора!** Следите за тем, чтобы не превысить допустимые уклоны/перепады. Превышение может перегрузить тормозную систему садового трактора и привести к опасным ситуациям!

**ℹ ПРИМЕЧАНИЕ** Обратите внимание, что садовый трактор не разрешается использовать на общественных дорогах!

### 3.3 Остаточные риски

Даже если устройство используется надлежащим образом, всегда существует определенный остаточный риск, который не может быть исключен. Возможны следующие потенциальные опасности на основе типа и конструкции устройства в зависимости от использования:

- Отбрасывание срезанного материала, земли и небольших камней.
- Вдыхание частиц срезанного материала при отсутствии респиратора.
- Нанесение порезов при контакте с движущимися деталями ножа.

### 3.4 Предохранительные и защитные устройства

**⚠ ПРЕДУПРЕЖДЕНИЕ!** **Опасность в связи с удалением или манипулированием защитными устройствами!** Любая эксплуатация при удалении или манипулировании защитными устройствами запрещена. Неисправные защитные устройства необходимо немедленно отремонтировать или заменить!

Упомянутые здесь предохранительные и защитные устройства являются частью концепции безопасности устройства для предотвращения возможных опасностей для пользователя. Данная концепция безопасности означает, что садовый трактор можно включить поворотом ключа безопасности только при следующих условиях:

- Тяговый двигатель выключен.
- Косильный механизм выключен.
- Пользователь сидит на месте водителя.

- Переключатель режима движения установлен в положение **N** (нейтраль).

### Поворотный переключатель с ключом

Садовый трактор может быть включен, только если ключ безопасности, вставленный в поворотный переключатель, находится в зеленом положении (ON) (см. глава 3.8 "Элементы управления (02–12)", Стр. 239).

### Контактный выключатель косильного механизма

Контактный выключатель косильного механизма гарантирует, что садовый трактор может быть включен только при выключенном косильном механизме (см. глава 5.6.1 "Проверка переключателя контактов косильного механизма", Стр. 245).

### Переключатель контактов сиденья

Переключатель контактов сиденья обеспечивает невозможность включения садового трактора при отсутствии человека на сиденье водителя, а также автоматическое отключение тягового привода и косильного механизма (см. глава 5.6.2 "Проверка переключателя контактов сиденья", Стр. 245).

Эта концепция безопасности дополняется в отношении двигателей косильного механизма действиями, описанными в следующем разделе «Переключатель контактов емкости для травы».

### Переключатель контактов емкости для травы

Переключатель контактов емкости для травы обеспечивает:

- невозможность включения двигателей косильного механизма, если емкость для травы установлена неправильно;
- выключение двигателей косильного механизма, если при включенном косильном механизме емкость для травы установлена неправильно.

Проверка контактного выключателя: см. глава 5.6.3 "Проверка переключателя контактов емкости для травы", Стр. 245.

### Корпус косилки

Корпус косилки предотвращает контакт с ножами и отбрасывание предметов, например, камней (см. глава 5.6.4 "Визуальная проверка косилки", Стр. 245).

## 3.5 Символы на устройстве

### 3.5.1 Метки безопасности

Символ	Значение
	Общий предупреждающий знак. Соблюдать особую осторожность при использовании устройства!
	Опасность получения травмы от отбрасываемых предметов!
	Во время скашивания другие люди, особенно дети и животные, должны находиться вдали от рабочей зоны.
	Перед вводом в эксплуатацию прочитать руководство по эксплуатации!
	Прежде чем прикасаться к косильному механизму, дождитесь его остановки. Косильный механизм после выключения продолжает работать по инерции, что может привести к серьезным травмам.
	Опасность вследствие поражения электрическим током при контакте с токопроводящими деталями! Держите гибкие линии электропитания подальше от косилки или других движущихся частей машины.
	Берегите руки и ноги от режущего механизма!
	Перед выполнением работ по техническому обслуживанию и ремонту вынимайте предохранительный ключ!

Символ	Значение
	Не используйте устройство под дождем или на мокром газоне! Запрещается хранить устройство под открытым небом!
	Не очищайте устройство струей воды!
	Не перевозите пассажиров!
	Не заезжайте на уклоны выше 12° (21 %)!
	Не опрыскивайте газонокосилку и косилку садовым шлангом или очистителем высокого давления!
	Следует носить защитные очки и беруши!

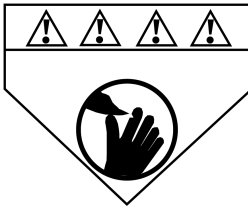
Символ	Значение
	Немедленно остановите устройство, если поблизости находится другой человек!
Соблюдайте особую осторожность при движении в обратном направлении!	
	Берегите руки и ноги от косильного механизма!

### 3.5.2 Символы эксплуатации

Символ	Значение
	Опасность столкновения при кошении задним ходом! Особенно внимательно следите за областью сзади!
	Точно выровняйте емкость для травы при ее установке!
	Педаль хода
	Педаль тормоза
	Держатель педали тормоза
	Разъем питания
	Вставив зарядный штекер, поверните его по часовой стрелке.

### 3.6 Комплект поставки

Комплект поставки включает в себя перечисленные позиции. Проверьте, включены ли все позиции:

- Садовый трактор с емкостью для травы
- Насадка для мульчирования для садового трактора
- Зарядное устройство с зарядным кабелем и 2 сетевыми кабелями (ЕС, Великобритания)
- Руководство по эксплуатации

### 3.7 Обзор продукта (01)

Поз.	компонента
1	Передние колеса, ведомые
2	Бампер
3	Фары
4	Педаль тормоза
5	Держатель педали тормоза
6	Педаль хода
7	Рулевое колесо
8	Рычаг установки высоты среза
9	Панель управления
10	Сиденье водителя
11	Передняя ручка для переноски емкости для травы
12	Задняя ручка для переноски емкости для травы
13	Телескопический рычаг емкости для травы
14	Емкость для травы
15	Задние колеса, ведущие
16	Косилка
17	Насадка для мульчирования
18	Разъем питания
19	Зарядное устройство с зарядным кабелем и 2 сетевыми кабелями (ЕС, Великобритания)

#### Дата производства

Дата производства изделия указана на заводской табличке. Дата производства соответствует первым четырем цифрам серийного номера **XYZZ**-AAAAA.

- X: год производства
- Y: месяц производства (A = январь)
- ZZ: день производства

### 3.8 Элементы управления (02–12)

#### Панель управления (02)

Поз.	Элемент управления
1	Нажимной/натяжной выключатель для косильного механизма

Поз.	Элемент управления
2	Кнопка RMO (см. ниже)
3	Кнопка LED (см. ниже)
4	Кнопка CCS (см. ниже)
5	Выключатель режима движения
6	Центральный индикатор состояния
7	Замок-выключатель

#### Нажимной/натяжной выключатель для косильного механизма (03)

Поз.	Описание
1	Нажимной/натяжной выключатель для косильного механизма
a	Потяните переключатель вниз: Выключите косильный механизм.
b	Потяните выключатель вверх: Включить косильный механизм.

#### Кнопка RMO, кнопка LED, кнопка CCS (04)

Поз.	Описание
2	<b>RMO:</b> Включение/выключение реверсивного кошения (RMO: Reverse Mowing Mode, режим кошения в обратном направлении).
3	<b>LED:</b> Включение/выключение фар (LED: Light-Emitting Diode, светодиод).
4	<b>CCS:</b> Включение постоянной скорости (CCS: Cruise Control System, система контроля движения).

#### Выключатель режима движения (05)

Поз.	Описание
1	Выключатель режима движения
2	LED: Загорается при включении режима движения F.
3	Режим движения <b>F:</b> Проедьте вперед (F: Forward).
4	Режим движения <b>N:</b> Садовый трактор стоит без движения (N: Neutral).
5	Режим движения <b>R:</b> Движение назад (R: Reverse).

**Центральный индикатор состояния (06)**

Когда садовый трактор готов к работе, загораются все четыре индикатора рабочего состояния (06/1) – (06/4).

Поз.	Светодиод	горит	не горит
1	Держатель педали тормоза	Педаль тормоза отпущена	Педаль тормоза зафиксирована
2	Косильный механизм	Косильный механизм выключен	Косильный механизм включен
3	Емкость для травы	Емкость для травы закрыта	Емкость для травы наклонена или неправильно установлена.
4	Индикатор уровня заполнения	Емкость для травы пустая	Емкость для травы заполнена

Поз.	Светодиод
5	Частота вращения левого двигателя косильного механизма в [об/мин]
6	Индикаторы уровня заряда аккумулятора
7	Режим движения F, N или R (см. выше)
8	Общее время работы садового трактора в [ч]
9	Частота вращения правого двигателя косильного механизма в [об/мин]

**Поворотный переключатель с ключом (07)**

Поз.	Описание
1	Предохранительный ключ
2	Поворотный переключатель с ключом
3	Красный (положение OFF): питание отключено.
4	Зеленый (положение ON): питание включено.

**Держатель педали тормоза (08)**

Поз.	Описание
1	Держатель педали тормоза
a	Нажмите вверх: блокировка педали тормоза, т. е. садовый трактор останавливается.
b	Нажмите вниз: педаль тормоза отпускается.

**Педаль тормоза (09)**

Поз.	Описание
1	Педаль тормоза, левая на садовом тракторе

**Педаль хода (10)**

Поз.	Описание
1	Педаль хода, правая на садовом тракторе

**Рычаг установки высоты среза (11)**

Поз.	Описание
1	Рычаг установки высоты среза
a	Переместите рычаг в сторону для отключения и включения.
b	Нажимайте рычаг вверх или вниз для регулировки высоты среза (10 уровней).

**Телескопический рычаг емкости для травы (12)**

Поз.	Описание
1	Телескопический рычаг емкости для травы
a	Вытяните рычаг.
b	Нажмите рычаг вперед для опорожнения.

## 4 УКАЗАНИЯ ПО ТЕХНИКЕ БЕЗОПАСНОСТИ

### 4.1 Инструкции по технике безопасности для садового трактора

#### Обучение

- Внимательно прочтите руководство по эксплуатации. Ознакомьтесь с органами управления и указаниями по надлежащей эксплуатации устройства.
- Не разрешайте детям или другим лицам, которые не ознакомлены с руководством по эксплуатации, использовать газонокосилку.
  - Дети и подростки должны находиться под присмотром, и им необходимо запретить играть с устройством.
  - Детям запрещается выполнять очистку и техническое обслуживание.
  - Местным законодательством может быть установлен минимальный возраст оператора.
- Никогда не косите, если поблизости кто-то находится, особенно дети и животные. Удалите посторонних лиц из опасной зоны.
- Помните о том, что вы как пользователь несете ответственность за несчастные случаи с другими лицами или ущерб, причиненный их имуществу.

#### Подготовительные меры

- Всегда носите прочную обувь и длинные брюки во время эксплуатации устройства. Запрещается эксплуатировать устройство босиком или в легких сандалиях. Запрещается носить свободную одежду или одежду с висящими шнурами или ремнями.
- Осмотрите место, где будет использоваться устройство, и удалите все предметы, которые могут быть захвачены и отброшены устройством (например, камни, игрушки, палки, проволока).
- Перед использованием необходимо всегда визуально проверять нож, крепежные пальцы и весь режущий узел на предмет износа и повреждений. Изношенные или поврежденные нож и крепежные болты необходимо заменять во избежание нарушения баланса. Изношенные или поврежденные предупреждающие знаки необходимо заменять.

#### Использование устройства

- Не косите или косите с особой осторожностью на сложно проходимых участках, где возможно опрокидывание садового трактора, например, на отвесных склонах,azole канав или откосов, на земляных валах или вблизи мусорных свалок.
- Не косите на склонах, уклон которых превышает угол, указанный в технических характеристиках устройства. Ни в коем случае не пересекайте холмы.
- Будьте особенно осторожны при изменении направления движения по склону.
- Соблюдайте длительность работы, разрешенную на месте.
- Кошение можно выполнять только при дневном свете или при хорошем освещении.
- Не эксплуатируйте устройство при плохих погодных условиях, особенно во время дождя или грозы. Садовый трактор не оснащен защитой от молний!
- Не используйте устройство с поврежденными предохранительными устройствами или защитными решетками, или без прикрепленных защитных устройств, например, отражательного листа и (или) емкости для травы. Поврежденные защитные устройства и крышки должны быть заменены, а отсутствующие устройства и крышки должны быть установлены правильно.
- Держите руки или ноги вдали от вращающихся деталей.
- Запрещается возить на устройстве пассажиров.
- Если возможно, избегайте использования устройства на мокрой траве. Влажная трава сбивается в комки и может вызвать забивание косильного механизма и разгрузочного канала.
- Выключите косильный механизм и поднимите его до максимального уровня, чтобы избежать повреждений при проезде по участкам, которые не подлежат скашиванию, являются каменистыми или неровными.
- Перед спходом с садового трактора и парковкой включите стояночный тормоз, чтобы предотвратить скатывание устройства.
- Выключите садовый трактор и выньте предохранительный ключ для обеспечения

безопасности. Убедитесь, что все движущиеся детали полностью остановились:

- когда вы оставляете садовый трактор без присмотра;
- прежде чем снять блокировку или устранить закупорку разгрузочного канала;
- прежде чем проверять, чистить садовый трактор или выполнять на ней какие-либо работы;
- в случае столкновения с посторонним предметом. Прежде чем снова включить садовый трактор и начать ее эксплуатацию, проверьте ее на наличие повреждений и проведите необходимые ремонтные работы.
- Если садовый трактор начинает аномально вибрировать, требуется немедленная проверка:
  - Осмотрите на наличие повреждений.
  - Выполните необходимый ремонт поврежденных деталей.
  - Убедитесь, что все гайки, болты и винты надежно затянуты.

#### **Техническое обслуживание, хранение и транспортировка**

- Ремонт устройства должен выполняться изготовителем или его сервисной службой.
- Убедитесь, что все гайки, болты и винты плотно затянуты, а устройство находится в безопасном рабочем состоянии.
- Регулярно проверяйте емкость для травы на предмет износа или потери работоспособности.
- В целях безопасности заменяйте изношенные или поврежденные детали.
- Убедитесь, что на устройствах с несколькими ножами движение одного ножа не может вызвать вращения остальных ножей.
- При обслуживании ножа убедитесь, что его можно перемещать, даже когда питание отключено.
- В целях безопасности заменяйте изношенные или поврежденные детали. Используйте только оригинальные запасные части и аксессуары.
- Садовый трактор запрещается использовать на общественных дорогах и улицах.

- Этот садовый трактор не разрешается брать на буксир. Используйте подходящее транспортное средство для перевозки по маршрутам общественного транспорта.
- Садовый трактор может привести к серьезным травмам из-за собственного веса. Соблюдайте осторожность при погрузке и разгрузке садового трактора для перевозки в транспортном средстве или прицепе.

#### **4.2 Инструкции по безопасности аккумулятора**

В этом разделе перечислены все общие правила техники безопасности, которые должны соблюдаться при использовании аккумулятора. Прочитайте эти инструкции!

- Полностью зарядите аккумулятор перед первым использованием и всегда используете указанное зарядное устройство. Всегда соблюдайте информацию относительно зарядки аккумулятора, которая содержится в данном руководстве по эксплуатации.
- Не используйте аккумулятор в пожаро- и взрывоопасной среде.
- Не подвергайте аккумулятор воздействию влаги и сырости при эксплуатации устройства.
- Защищайте аккумулятор от воздействия тепла, масла и огня во избежание его повреждения и утечки паров и жидкого электролита. Взрывоопасность!
- Не открывайте, не разбирайте и не измельчайте аккумулятор. Это приведет к поражению электрическим током или короткому замыканию.
- Неправильное использование и повреждение аккумулятора может привести к утечке жидкости электролита. Проветрите помещение, а затем обратитесь к врачу. При контакте с жидкостью электролита тщательно помойтесь и тщательно промойте глаза. Затем обратитесь к врачу.

#### **4.3 Инструкции по безопасности зарядного устройства**

В этом разделе перечислены все общие правила техники безопасности и предупреждения, которые должны соблюдаться при использовании зарядного устройства. Прочитайте эти инструкции!



- Используйте зарядное устройство только по назначению, то есть для зарядки определенных аккумуляторов. Вставляйте в зарядное устройство исключительно оригинальные аккумуляторы AL-KO.
- Перед каждым использованием проверяйте все зарядное устройство, в особенности шнур питания, на наличие повреждений. Используйте только исправное устройство.
- Не используйте зарядное устройство во взрыво- и огнеопасной среде.
- Используйте зарядное устройство только в помещении и не подвергайте его воздействию дождя и влаги.
- При зарядке не закрывайте зарядное устройство.
- Перед подключением зарядного устройства убедитесь в наличии напряжения сети, указанного в разделе «Технические характеристики».
- Подключайте шнур питания исключительно к зарядному устройству и используйте его по назначению. Не переносите зарядное устройство за шнур питания и не тяните за вилку, вынимая шнур питания из розетки.
- Защищайте шнур питания от тепла, масла и острых краев во избежание его повреждения.
- Не вскрывайте зарядное устройство. Это приведет к поражению электрическим током или короткому замыканию.
- В целях безопасности поручайте ремонт зарядного устройства только квалифицированному персоналу с использованием оригинальных запасных частей.
- Храните неиспользуемое зарядное устройство в сухом и закрытом месте. Несанкционированные лица и дети не должны иметь доступ к зарядному устройству.

## 5 ВВОД В ЭКСПЛУАТАЦИЮ

### 5.1 Распаковка садового трактора (13, 14)

Садовый трактор поставляется упакованным в деревянный ящик. Для распаковки выберите ровную и твердую поверхность с достаточным свободным пространством для проведения манипуляций с садовым трактором и упаковкой. Используйте соответствующие инструменты для всех работ.

**⚠ ПРЕДУПРЕЖДЕНИЕ! Опасность травмирования людей и повреждения косильного механизма!** Неправильная разгрузка садового трактора с деревянного поддона может привести к травмам людей и повреждению косильного механизма газонокосилки.

- Производите разгрузку садового трактора в соответствии с описанием ниже.
1. Осторожно снимите крышку и боковые панели (13/1) с основания поддона (13/2).
  2. Снимите упаковочную пленку.
  3. Поднимите емкость для травы (13/3).
  4. Снимите принадлежности (13/4).
  5. Снимите упаковочную пленку.
  6. Проверьте комплект поставки (см. *глава 3.6 "Комплект поставки", Стр. 238*).
  7. Снимите задний транспортный фиксатор (14/1) и передние транспортные фиксаторы (14/2).
  8. Установите разгрузочную рампу подходящей ширины, достаточной прочности и с нескользящей поверхностью рядом с основанием поддона.
  9. Установите косилку в крайнее верхнее положение (см. *глава 6.6 "Регулировка высоты среза", Стр. 246*).
  10. Деактивировать стояночный тормоз (см. *глава 6.3 "Включение/отключение стояночного тормоза", Стр. 246*).
  11. Осторожно скатите садовый трактор, как минимум силами двух человек, с основания поддона по разгрузочной рампе.
  12. Активировать стояночный тормоз (см. *глава 6.3 "Включение/отключение стояночного тормоза", Стр. 246*).

### 5.2 Удаление насадки для мульчирования (15)

Насадка для мульчирования была вставлена в садовый трактор на время транспортировки. Для эксплуатации садового трактора с емкостью для травы насадку необходимо снять.

1. Отсоедините пружины (15/1) и (15/2).
2. Вытяните (15/а) насадку для мульчирования за рукоятку (15/3) из разгрузочного канала.

### 5.3 Навешивание и снятие емкости для травы (16, 17)

#### Навешивание емкости для травы

1. Установите емкость для травы в наклонном положении (17/a) на два крюка (16/1, 16/2) на садовом тракторе. Держите емкость для травы за переднюю ручку для переноски (17/1) и заднюю ручку для переноски (17/2).

**Примечание:** Емкость для травы должна быть навешена симметрично.

2. Наклоняйте емкость для травы вниз (17/b), пока она не прижмется и не защелкнется на садовом тракторе.
3. Проверьте правильность установки емкости для травы.

#### Снятие емкости для травы

Чтобы снять емкость для травы, выполните действия в обратном порядке.

### 5.4 Проверка давления воздуха в шинах (18)

Правильное давление в шинах является важной предпосылкой для правильной установки косильного механизма, а также для равномерного кошения газона.

1. Регулярно проверяйте давление в шинах (см. технические данные).
2. Если давление в шинах слишком низкое: накачайте шины с помощью стандартного ножного насоса.

**f ПРИМЕЧАНИЕ** 1 фунт-сила на кв. дюйм = 0,07 бар.

### 5.5 Зарядка аккумулятора (19–21)

**f ПРИМЕЧАНИЕ** Перед первым использованием аккумулятора необходимо полностью зарядить. Аккумулятор можно заряжать при любом уровне заряда.

При первой зарядке аккумулятора заряжайте его непрерывно в течение 12–15 часов до полного заполнения емкости заряда. Температура окружающей среды должна быть в диапазоне от 0 до 40 °С.

На центральном индикаторе состояния (06) вы найдете индикатор уровня заряда (06/6) аккумулятора.

**ВНИМАНИЕ!** Опасность короткого замыкания. Короткозамкнутый открытый зарядный штекер может стать причиной пожара.

- Обязательно следуйте описанной здесь процедуре для запуска и остановки процесса зарядки.

#### Начало процесса зарядки

1. Подведите садовый трактор вплотную к розетке и остановите его.
2. Поверните ключ безопасности в красное положение (положение OFF).
3. Откройте крышку (19/1) зарядного гнезда (19/2).
4. Вставьте зарядный штекер с кнопкой блокировки (20/1), направленной вверх, в зарядное гнездо (20/a).
5. Поверните зарядный штекер по часовой стрелке (20/b).
6. Вставьте штекер зарядного устройства в розетку. Начинается зарядка.

#### Светодиодный индикатор на зарядном устройстве

- Светодиодный индикатор горит красным цветом: Аккумулятор еще не полностью заряжен.
- Светодиодный индикатор горит зеленым цветом: аккумулятор полностью заряжен.

#### Завершение процесса зарядки

1. Вытащите сетевую вилку зарядного устройства из розетки.
2. Сдвиньте назад (21/a) кнопку разблокировки (21/1) на зарядном штекере.
3. Поверните зарядный штекер против часовой стрелки (21/b) и извлеките его (21/c).

### 5.6 Проверка предохранительных и защитных устройств

Проверяйте предохранительные и защитные устройства перед каждым запуском садового трактора.

Проводите все проверки на ровной горизонтальной поверхности, чтобы избежать непреднамеренного перемещения садового трактора.

**⚠ ПРЕДУПРЕЖДЕНИЕ!** Опасность при проверке предохранительных приспособлений! Предохранительные приспособления запрещается включать, если вблизи находятся люди и животные, и разрешается включать только с сиденья водителя.

Работа предохранительных и защитных устройств: см. *глава 3.4 "Предохранительные и защитные устройства"*, Стр. 236.

### 5.6.1 Проверка переключателя контактов косильного механизма

**Требования:** Тяговый двигатель выключен, стояночный тормоз активирован.

1. Сядьте на сиденье водителя.
2. Чтобы включить косильный механизм, потяните нажимной/натяжной переключатель (03/1) вверх.
3. Установите переключатель режима движения (05/1) в положение **N**.
4. Поверните ключ безопасности (07/1) в зеленое положение (положение ON).

**И ПРИМЕЧАНИЕ** Двигатели для привода хода и косильного механизма не должны включаться!

### 5.6.2 Проверка переключателя контактов сиденья

**Требования:** Тяговый двигатель выключен, стояночный тормоз активирован.

1. Сядьте на сиденье водителя.
2. Чтобы выключить косильный механизм, потяните нажимной/натяжной переключатель (03/1) вниз.
3. Установите переключатель режима движения (05/1) в положение **N**.
4. Поверните ключ безопасности (07/1) в **зеленое** положение (положение ON).
5. Чтобы отключить стояночный тормоз, нажмите на педаль тормоза (09/1) и снова отпустите ее.
6. Чтобы включить косильный механизм, потяните нажимной/натяжной переключатель (03/1) вверх.
7. Ослабьте сиденье, ненадолго встав, но не ходите с него!

**И ПРИМЕЧАНИЕ** Двигатели для привода хода и косильного механизма должны выключиться!

### 5.6.3 Проверка переключателя контактов емкости для травы

**Требования:** Тяговый двигатель выключен, стояночный тормоз активирован.

1. Сядьте на сиденье водителя.

2. Чтобы выключить косильный механизм, потяните нажимной/натяжной переключатель (03/1) вниз.
3. Установите переключатель режима движения (05/1) в положение **N**.
4. Поверните ключ безопасности (07/1) в **зеленое** положение (положение ON).
5. Чтобы отключить стояночный тормоз, нажмите на педаль тормоза (09/1) и снова отпустите ее.
6. Чтобы включить косильный механизм, потяните нажимной/натяжной переключатель (03/1) вверх.
7. Слегка приподнимите пустую емкость для травы.

**И ПРИМЕЧАНИЕ** Двигатели для привода хода должны выключиться!

### 5.6.4 Визуальная проверка косилки

Убедитесь, что корпус косилки не поврежден и, следовательно, нет доступа к ножам. В случае повреждений обратитесь в специализированную мастерскую.

## 6 УПРАВЛЕНИЕ

### 6.1 Регулировка сиденья водителя (22)

Для повышения комфорта посадки можно переместить сиденье водителя (22/1) вперед или назад.

1. Переместите рычаг разблокировки (22/2) нажатием влево (22/a).
2. Переместите сиденье водителя вперед или назад (22/b).
3. Отпустите рычаг блокировки, чтобы зафиксировать его в новом положении.

### 6.2 Установка насадки для мульчирования (23, 24)

1. Снимите емкость для травы (см. *глава 5.3 "Навешивание и снятие емкости для травы (16, 17)"*, Стр. 244).
2. Вставку для мульчирования (23/1) закрутить (23/a) до упора в разгрузочном рукаве (23/2).
3. Зацепите пружину (24/1) за левый крючок (24/2).
4. Зацепите пружину (24/3) за правый крючок (24/4).
5. Снова навесьте емкость для травы.

### 6.3 Включение/отключение стояночного тормоза

#### Активирование стояночного тормоза

1. До упора энергично выжмите педаль тормоза (09/1) и не отпускайте ее.
2. Отжать вверх стояночный рычаг (08/1).
3. Отпустите педаль тормоза.

#### Деактивирование стояночного тормоза

1. Нажмите на педаль тормоза (09/1).

### 6.4 Пуск и останов садового трактора

#### Запуск садового трактора

1. Сядьте на сиденье водителя.
2. Чтобы выключить косильный механизм, потяните нажимной/натяжной переключатель (03/1) вниз.
3. Установите переключатель режима движения (05/1) в положение **N** (нейтраль).
4. Поверните ключ безопасности (07/1) в **зеленое** положение (положение ON).
5. Установите переключатель режима движения (05/1) в положение **F** (вперед) или **R** (реверс).
6. Медленно нажимайте на педаль хода (10/1), пока не будет достигнута желаемая скорость движения.

#### Остановка садового трактора

1. До остановки энергично выжмите педаль тормоза (09/1) и не отпускайте ее.
2. Установите переключатель режима движения (05/1) в положение **N** (нейтраль).
3. Отожмите вверх стояночный рычаг (08/1), чтобы активировать стояночный тормоз.
4. Отпустите педаль тормоза.
5. Поверните ключ безопасности (07/1) в **красное** положение (положение OFF).
6. Только после этого сойдите с сиденья водителя.

### 6.5 Включение и выключение косильного механизма

*Требования:* Садовый трактор был запущен, и переключатель режима движения (05/1) установлен в положение **N** (нейтраль) или **F** (вперед).

#### Включение косильного механизма

1. Потяните нажимной/натяжной переключатель (03/1) вверх.

#### Выключение косильного механизма

1. Нажмите нажимной/натяжной переключатель (03/1) вниз.

### 6.6 Регулировка высоты среза

1. Потяните рычаг регулировки высоты среза (11/1) в сторону сиденья водителя с щелчком.
2. Поэтапно перемещайте рычаг регулировки для установки высоты среза (высота среза: см. технические данные):
  - вниз: для малой высоты среза.
  - вверх: для большой высоты среза.
3. Выдвиньте рычаг регулировки наружу для фиксации.

**И ПРИМЕЧАНИЕ** Всегда фиксируйте рычаг в выбранном положении, чтобы косильный механизм была зафиксирован и не осуществлял неожиданных движений.

### 6.7 Движение с постоянной скоростью

#### Включение постоянной скорости

1. Нажимайте на педаль хода (10/1), пока не будет достигнута желаемая скорость движения.
2. Нажмите на кнопку CCS (04/1).
3. Уберите ногу с педали хода. Садовый трактор движется с постоянной скоростью.

#### Выключение постоянной скорости

- Нажмите на педаль тормоза (09/1). ИЛИ:
- Нажмите на педаль хода (10/1). ИЛИ:
- Нажмите на кнопку CCS (04/1).

### 6.8 Кошение в обратном направлении

**⚠ ПРЕДУПРЕЖДЕНИЕ! Риск несчастного случая при обратном скашивании!** Опасность столкновения с людьми и предметами, находящимися позади садового трактора. Возможно получение тяжелых травм.

- Следите за задним окружением при обратном скашивании!
- Выполняйте обратное скашивание только при необходимости!

*Требования:* Садовый трактор был запущен, и переключатель режима движения (05/1) установлен в положение или **F** (вперед).

### Включение реверсивного кошения

1. Чтобы включить косильный механизм, потяните нажимной/натяжной переключатель (03/1) вверх.
2. Регулировка высоты среза (см. глава 6.6 "Регулировка высоты среза", Стр. 246).
3. Нажать на кнопку RMO (04/2).
4. Установите переключатель режима движения (05/1) в положение **R** (реверс).
5. Медленно нажимайте на педаль хода (10/1), пока не будет достигнута желаемая скорость движения. Внимательно следите за областью сзади.

### Выключение реверсивного кошения

- Если вы хотите снова двигаться вперед: Установите переключатель режима движения в положение **F** (вперед). ИЛИ:
- Если вы хотите продолжить движение задним ходом при выключенном косильном механизме: Нажмите нажимной/натяжной переключатель (03/1) вниз.

### 6.9 Опорожнение емкости для травы

**И ПРИМЕЧАНИЕ** Когда емкость для травы заполнится, прозвучит сигнал. Емкость для травы необходимо немедленно очистить.

Садовый трактор оснащен емкостью для травы с ручным приводом и телескопическим рычагом.

- Опорожнение емкости для травы можно осуществлять с сиденья водителя.
  - Если емкость для травы складывается или навешивается при включенном косильном механизме, он автоматически выключается.
  - Если емкость для травы не вставлена надлежащим образом, косильный механизм не может быть включен.
1. Извлеките телескопический рычаг (12/1) из емкости для травы.
  2. Нажмите телескопический рычаг вперед, чтобы открыть емкость для травы. Скашиваемый материал выпадает.
  3. Нажимайте телескопический рычаг назад, пока емкость для травы не зафиксируется.

### 6.10 Включение и выключение фар

1. Для включения нажмите кнопку LED (04/3).

2. Для выключения снова нажмите кнопку LED.

## 7 РАБОЧЕЕ ПОВЕДЕНИЕ И СПОСОБ РАБОТЫ

### 7.1 Интервалы покоса травы

Учитывайте, что в зависимости от сезона трава растет с разной скоростью. В начале весны рекомендуется срезать траву чаще. Срезайте реже по мере того, как трава замедляет рост в течение года.

### 7.2 Срезание высокой травы

Срезайте траву на более высокой высоте срезания, если траву не срезали дольше обычного или она слишком мокрая. Затем повторите покос на более низкой, нормальной высоте.

### 7.3 Мульчирование

Для оптимального мульчирования траву необходимо срезать регулярно (приблизительно 1—2 раза в неделю). При этом срезайте траву на 1/3 от ее высоты, например, при высоте травы 6 см срезайте 2 см. Это обеспечит чистую переработку срезанной травы в газоне.

## 8 ТЕХОБСЛУЖИВАНИЕ И УХОД

**⚠ ПРЕДУПРЕЖДЕНИЕ!** Опасность порезов. Опасность порезов при контакте с острыми движущимися деталями устройства и режущим инструментом.

- Всегда выключайте устройство до технического и сервисного обслуживания и очистки. Вынимайте ключ безопасности!
- Всегда носите защитные перчатки во время технического обслуживания, ухода и очистки.

### 8.1 График технического обслуживания

Приведенные ниже работы пользователь может выполнять самостоятельно. Все прочие работы по техническому обслуживанию, обслуживанию и ремонту должны осуществляться в авторизованном сервисном центре.

**И ПРИМЕЧАНИЕ** При тяжелых нагрузках и высоких температурах могут потребоваться более короткие интервалы обслуживания, чем в приведенной выше таблице.

Операция	Перед каж- дым исполь- зованием	После каждо- го использо- вания	Перед каж- дым хранени- ем
Проверка тормоза (испытательное торможение на прямом участке).	X		
Проверьте давление воздуха в шинах.	X		
Проверьте нож.	X		
Проверьте наличие незакрепленных деталей.	X		
Очистите садовый трактор.		X	X

## 8.2 Очистка садового трактора

Для оптимальной работы и длительного срока службы садовый трактор необходимо регулярно очищать. После каждой эксплуатации очищайте садовый трактор от налипшей грязи.

**ВНИМАНИЕ! Повреждения в результате проникновения внутрь воды!** Попадание воды в электрические и электронные компоненты приводит к короткому замыканию и повреждению. Вода в механических компонентах может привести к потере смазки и повреждению.

- При очистке избегайте попадания воды на электрику/электронику!
- В частности, не используйте мойку высокого давления или садовый шланг!

### 8.2.1 Снятие и очистка емкости для травы

Опорожните емкость для травы перед очисткой (см. глава 6.9 "Опорожнение емкости для травы", Стр. 247). Полная емкость для травы слишком тяжелая, чтобы ее можно было безопасно удалить.

1. Снимите емкость для травы.
2. Промойте из шланга водой внутреннюю и внешнюю поверхность емкости для травы.
3. Осторожно очистите твердую налипшую грязь, например, щеткой.

**Примечание:** В частности, в случае емкости для травы с ручным приводом убедитесь в том, что ткань не повреждена.

4. Снова навесьте емкость для травы.

### 8.2.2 Очистка корпуса и элементов управления

Чтобы удалить грязь и остатки травы, используйте тряпку, щетку, длинную кисть или аналогичные приспособления.

### 8.2.3 Очистка разгрузочного канала

Регулярная очистка разгрузочного канала обеспечивает легкость хода регулировки высоты среза.

### 8.2.4 Очистка косилки

#### Подготовка

1. Выключите садовый трактор и извлеките ключ безопасности!
2. Снимите емкость для травы.
3. Установите садовый трактор (силами двух людей) на заднюю часть и зафиксируйте его от падения.

#### Очистка

1. Надевайте защитные перчатки и не касайтесь лезвий при очистке.
2. Очистите косилку с помощью щетки, кисти или деревянной палочки.

### 8.3 Обслуживание ножей

В течение всего сезона стрижки травы поддерживайте нож в остром состоянии, чтобы избежать отрыва и разрыва стеблей. Оторванные стебли коричневеют по краям. Это ухудшает рост травы и она становится более подвержена болезням.

- Проверяйте остроту ножа и наличие на нем признаков износа или повреждений после каждого использования! При необходимости обратитесь сервисный центр изготовителя.
- При замене лезвий используйте только оригинальные сменные лезвия (список оригинальных сменных лезвий: см. технические данные). Использование неоригинальных запасных частей приведет к аннулированию гарантии, а также может стать причиной повреждения садового трактора и привести к получению серьезных травм.

## 9 УСТРАНЕНИЕ НЕИСПРАВНОСТЕЙ

**⚠ ОСТОРОЖНО!** Опасность травмирования. Движущиеся части и детали с острыми краями могут привести к травмам.

- Всегда носите защитные перчатки во время технического обслуживания, ухода и очистки!

### 9.1 Таблица неисправностей

**ℹ ПРИМЕЧАНИЕ** В случае возникновения неисправностей, которые не указаны в данной таблице или с которыми вы не можете справиться самостоятельно, обращайтесь в нашу сервисную службу.

Неисправность	Возможная причина	Способы устранения
<b>Нет тока</b>		
	Контактный выключатель сиденья выключен или неисправен	Сядьте на сиденье. Направить на ремонт.*
	Неисправен переключатель режимов движения или выключатель с ключом	Направить на ремонт.*
	Неисправен блок управления для движения вперед/назад	Направить на ремонт.*
	Жгуты проводов не зафиксированы, загрязнены или неисправны	Направить на ремонт.*
	Емкость для травы не установлена.	Установите емкость для травы.
	Емкость для травы в неправильной позиции	Проверьте положение емкости для травы и при необходимости отрегулируйте.
<b>Садовый трактор не едет.</b>		
	Переключатель режимов движения установлен в положение <b>N</b> (нейтраль).	Установите переключатель режима движения в положение <b>F</b> (вперед) или <b>R</b> (реверс).
	Стояночный тормоз активирован.	Деактивировать стояночный тормоз.
	Нога находится на педали тормоза.	Отпустите педаль тормоза.
	Нога на педали хода.	Отпустите педаль хода.
	Двигатель косильного механизма заблокирован.	Подождите 5 секунд, пока система управления не разблокирует двигатель косильного механизма. <b>ИЛИ:</b> Выключите садовый трактор, затем удалите загрязнения из косильного механизма.
	Тяговый двигатель заблокирован.	Удалите грязь и посторонние предметы.
	Слишком низкий заряд батареи	Зарядите аккумулятор.

Неисправность	Возможная причина	Способы устранения
	Неисправна педаль тормоза или педаль хода	Проведите самодиагностику устройства.** При обнаружении неисправностей, направьте устройство на ремонт.*
	Неисправен переключатель режимов движения	Проведите самодиагностику устройства.** При обнаружении неисправностей, направьте устройство на ремонт.*
	Неисправен блок управления для движения вперед/назад	Проведите самодиагностику устройства.** При обнаружении неисправностей, направьте устройство на ремонт.*
	Жгутовые штекеры незафиксированы, загрязнены или неисправны	Направить на ремонт.*
<b>Двигатели косилки не запускаются.</b>		
	Переключатель режимов движения установлен в положение <b>R</b> (реверс).	Установите переключатель режима движения в положение <b>F</b> (вперед) или <b>N</b> (нейтраль). ИЛИ: Нажмите кнопку RMO.
	Двигатель косильного механизма заблокирован.	Выключите садовый трактор, затем удалите загрязнения из косильного механизма.
	Слишком низкий заряд батареи	Зарядите аккумулятор.
	Неисправен блок управления для движения вперед/назад	Проведите самодиагностику устройства.** При обнаружении неисправностей, направьте устройство на ремонт.*
	Жгутовые штекеры незафиксированы, загрязнены или неисправны	Направить на ремонт.*
	Неисправен двигатель косилки	Проведите самодиагностику устройства.** При обнаружении неисправностей, направьте устройство на ремонт.*
<b>Садовый трактор не работает.</b>		
	Неисправен блок управления для движения вперед/назад Неисправен тяговый двигатель или двигателя косилки	Выполните несколько раз: Выключите садовый трактор и включите ее через 5 секунд. При обнаружении неисправностей, направьте устройство на ремонт.*
	Аккумулятор неисправен	Замените аккумулятор.*
<b>Садовый трактор сильно вибрирует.</b>		
	Потерян нож.	Направить на ремонт.*
	Нож не сбалансирован.	Отбалансируйте его.*
	Держатель ножа перекошен.	Направить на ремонт.*



Неисправность	Возможная причина	Способы устранения
<b>Мощность двигателя косилки снижается.</b>		
	Слишком высокая или влажная трава.	Отрегулируйте высоту среза; Освободите место для косильного механизма, выполнив короткий обратный ход.
	Разгрузочный канал/косилка засорены.	Очистите разгрузочный канал/косилку. Выключите садовый трактор и извлеките ключ безопасности!
	Нож сильно изношен.	Замените нож.*
	Слишком высокая скорость вождения.	Снизьте скорость вождения.
<b>Нечистый срез</b>		
	Нож изношен, затуплен.	Замените или подточите нож. Сбалансируйте перезатачиваемый нож*
	Неправильная высота среза	Отрегулируйте высоту среза травы.
	Слишком высокая скорость вождения	Уменьшите скорость вождения.
	Перепад давления воздуха в шинах	Накачайте шины до правильного давления (см. технические данные).
<b>Емкость для травы не заполняется.</b>		
	Слишком глубокая высота среза.	Отрегулируйте высоту среза травы.
	Трава влажная — слишком тяжелая для перемещения воздушным потоком.	Выполняйте скашивание до тех пор, пока газон не высохнет.
	Нож сильно изношен.	Замените нож.*
	Трава слишком высокая	Выполняйте скашивание газона 2 раза: <ul style="list-style-type: none"> <li>■ 1. Проход: высокий уровень высоты среза</li> <li>■ 2. проход: желаемая высота среза.</li> </ul>
	Разгрузочный канал/косилка загрязнены.	Очистите разгрузочный канал/косилку.
<b>Неисправности, которые нельзя четко определить</b>	Проведите самодиагностику устройства.**	

\*: Обратиться в сервисный центр изготовителя.

\*\* : см. глава 9.2 "Проведение самодиагностики устройства", Стр. 252

## 9.2 Проведение самодиагностики устройства

### Включить самодиагностику

1. Сядьте на сиденье водителя.
2. Установите переключатель режима движения (05/1) в положение **N** (нейтраль).
3. Поверните ключ безопасности (07/1) в **зеленое** положение (положение ON).
4. Нажимайте кнопки в следующей последовательности в течение 2 минут: **CCS** (04/1) > **RMO** (04/2) > **CCS** (04/1) > **RMO** (04/2)

### Проведение самодиагностики устройства

1. Нажмите на педаль тормоза (09/1): Работает, если звучит короткий сигнал.
2. Нажмите на педаль хода (10/1): Работает, если звучит короткий сигнал.
3. Отожмите вверх стояночный рычаг (08/1) для включения стояночного тормоза: Работает, если звучит короткий сигнал.
4. Нажать на кнопку RMO (04/2). Работает, если загорается кнопка и звучит короткий сигнал.
5. Нажать на кнопку LED (04/3). Работает, если загораются фары.
6. Нажмите на кнопку CCS (04/4). Работает, если загорается кнопка и звучит короткий сигнал.
7. Установите переключатель режима движения (05/1) в положение **F** (вперед), а затем нажмите на педаль хода (10/1). Работает при движении садового трактора вперед.
8. Установите переключатель режима движения (05/1) в положение **R** (реверс), а затем нажмите на педаль хода (10/1). Работает при движении садового трактора назад.
9. Установите переключатель режима движения (05/1) в положение **F** (вперед), а затем потяните нажимной/натяжной переключатель (03/1) вверх, чтобы включить косильный механизм. Работает, если ножи вращаются.

### В случае неисправности

1. Обратиться в сервисный центр изготовителя.

## 10 ТРАНСПОРТИРОВКА

При транспортировке садового трактора с помощью транспортных средств (например, прицепа легкового автомобиля) косильный меха-

низм должен быть установлен для облегчения его навешивания.

При транспортировке следует соблюдать достаточную полезную нагрузку транспортного средства и надлежащую безопасность садового трактора.

## 11 ХРАНЕНИЕ

Садовый трактор необходимо защитить от атмосферных влияний, особенно от влаги, дождя и продолжительного воздействия прямых солнечных лучей. В частности, УФ-излучение, содержащееся в солнечном свете, может привести к выцветанию и повреждению пластиковых деталей во время длительного воздействия.

1. Очистите и дайте высохнуть (см. *глава 8.2 "Очистка садового трактора", Стр. 248*).
2. Храните садовый трактор следующим образом:
  - в сухом, незамерзающем месте
  - Температура хранения 0–35 °C
  - Уровень заряда аккумулятора: 3–4 полосы на индикаторе уровня заряда
3. Накройте тканью, чтобы предотвратить загрязнения.

**Примечание:** Не использовать полиэтиленовую пленку! Влага и сырость могут накапливаться под полиэтиленовой пленкой.

После 3-месячного хранения аккумулятор заряжается примерно 1 час. Благодаря автоматическому распознаванию уровня заряда во время зарядки аккумулятор защищен от перегрузки и, таким образом, может оставаться в зарядном устройстве в течение определенного времени, но не постоянно.

## 12 УТИЛИЗАЦИЯ

### 12.1 Удаление аккумулятора

Перед утилизацией садового трактора необходимо извлечь аккумулятор в соответствии с инструкциями по технике безопасности. Поручите эту работу сервисному центру производителя или специализированному дилеру.

## 12.2 Правовые указания

### Указания по закону об электрическом и электронном оборудовании



- Электрическое и электронное оборудование не относится к бытовому мусору. Его необходимо собирать и утилизировать отдельно!
- Использованные батарейки или аккумуляторы следует вынимать из старого устройства перед сдачей! Их утилизация регулируется законом о батареях.
- Владельцы или пользователи электрического и электронного оборудования обязаны вернуть устройство после использования согласно закону.
- Конечный пользователь несет ответственность за удаление своих личных данных с использованного оборудования, которое подлежит утилизации!

Символ перечеркнутого мусорного контейнера означает, что электрическое и электронное оборудование нельзя утилизировать вместе с бытовыми отходами.

Электрическое и электронное оборудование можно бесплатно сдать в следующих местах:

- Государственная служба по утилизации или пункт сбора (например, муниципальные склады)
- Магазины электрооборудования (стационарные и интернет-магазины), при условии, что продавцы обязаны принимать оборудование или предлагать возврат на добровольной основе.

Эти заявления действительны только для устройств, установленных и проданных в странах Европейского Союза, в соответствии с Директивой ЕС 2012/19/ЕС. В странах за пределами Европейского Союза могут действовать другие правила, касающиеся утилизации электрических и электронных устройств.

### Указания согласно закону о батарейках



- Использованные батарейки и аккумуляторы не относятся к бытовому мусору. Его необходимо собирать и утилизировать отдельно!
- Чтобы безопасно вынуть батарейки или аккумуляторы из электрического устройства, а также получить информацию о их типе или химической системе, см. дополнительную информацию в руководстве по эксплуатации или установке.

- Владельцы или пользователи батареек или аккумуляторов обязаны вернуть устройство после использования согласно закону. Возврат ограничивается допустимым количеством приобретенных или утилизированных товаров для домашнего хозяйства.

Использованные батареи могут содержать вредные вещества или тяжелые металлы, которые могут нанести вред окружающей среде и ущерб здоровью. Повторная переработка использованных батареек и использование ресурсов, содержащихся в них, способствует защите этих двух важных активов.

Символ перечеркнутого мусорного контейнера означает, что батарейки и аккумуляторы нельзя утилизировать вместе с бытовыми отходами.

Кроме того, под символом мусорного контейнера нанесены символы Hg, Cd или Pb. Это выглядит следующим образом:

- Hg: батарея содержит более 0,0005 % ртути
- Cd: батарея содержит более 0,002 % кадмия
- Pb: батарея содержит более 0,004 % свинца

Аккумуляторы и батарейки можно бесплатно сдать в следующих местах:

- Государственная служба по утилизации или пункт сбора (например, муниципальные склады)
- Магазины батареек и аккумуляторов
- Пункты приема общей системы возврата использованных батареек устройств
- Пункты приема изготовителя (если он не является членом объединенной системы возврата)

Эти заявления действительны только для аккумуляторов и батарей, которые продаются в странах Европейского Союза и соответствуют Директиве 2006/66/ЕС. В странах за пределами Европейского Союза могут действовать другие правила, касающиеся утилизации батарей и аккумуляторов.

## 13 СЕРВИСНОЕ ОБСЛУЖИВАНИЕ

Если у вас есть вопросы относительно гарантии, ремонта или запасных частей, обратитесь в ближайший сервисный центр AL-KO. Адрес можно найти в Интернете по следующему адресу:

[www.al-ko.com/service-contacts](http://www.al-ko.com/service-contacts)

## 14 ГАРАНТИЯ

Мы устраняем возможные дефекты материалов или производства в течение срока давности, установленный законом в отношении рекламаций по качеству, путем ремонта или замены изделия. Срок давности определяется законодательством страны, в которой было приобретено устройство.

Наше гарантийное обязательство действитель- Гарантия аннулируется при:

но только при:

- Соблюдайте данное руководство по эксплуатации
- надлежащем обращении;
- использовании оригинальных запасных частей.
- самостоятельных попытках ремонта;
- самостоятельных технических изменениях;
- использовании не по назначению.

Гарантия не распространяется на:

- повреждения лакокрасочного покрытия, вызванные нормальным износом;
- изнашивающиеся части, обозначенные в ведомости запасных частей рамкой xxxxxx (x).

Гарантийный срок начинается после покупки первым конечным пользователем. Определяющим фактором служит дата на документе, подтверждающем покупку. Обращайтесь с настоящим сертификатом и документом, подтверждающим покупку, к своему дилеру или в ближайший авторизованный сервисный центр. Настоящий сертификат не касается гарантируемых законом прав на претензии покупателя к продавцу.



## **Russia**

Импортер в Российской Федерации

ООО «АЛ-КО КОБЕР», 107553, г.Москва, ул.Большая Черкизовская, д.24а, стр.1, пом.76, тел. 8-800-550-1931,  
info@al-ko.msk.ru

## **UK**

Imported by: AL-KO Gardentech UK Ltd, Murray way, Wincanton, Somerset, BA9 9RS / UK | +44 (0) 1963 828055  
shop.uk@al-ko.com | www.alko-garden.uk

**AL-KO GERÄTE GmbH** | Head Quarter | Ichenhauser Str. 14 | 89359 Kötz | Deutschland

Telefon: (+49)8221/203-0 | E-Mail: gardentech@al-ko.de | www.al-ko.com

AL-KO Service: [www.al-ko.com/service-contacts](http://www.al-ko.com/service-contacts)