

BETRIEBSANLEITUNG

MULTITOOL MT 130

Heckenschereaufsatz HTA 130 MT

130 MT-A; 130 MT + HTA 130 MT;
130 MT + HTA 130 MT + MTA 130 MT

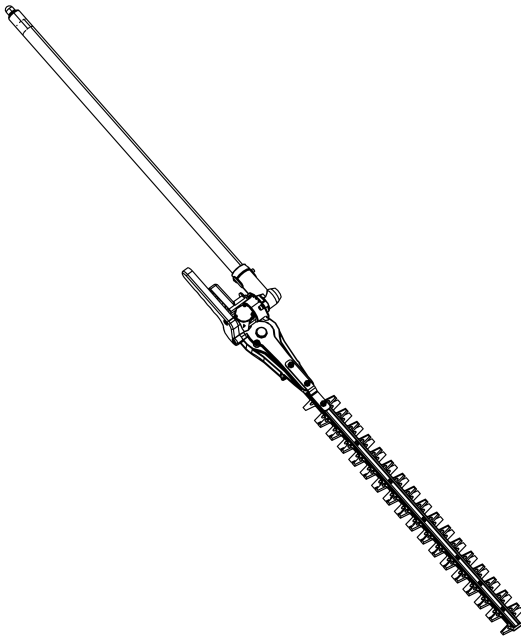

DE

GB

NL

FR

ES

IT

SI

HR

RS

PL

CZ

SK

HU

DK

SE

NO

FI

LT

LV

RU

UA



TR 066

Inhaltsverzeichnis

Deutsch	6
English	12
Nederlands	18
Français	24
Español	30
Italiano	36
Slovenščina	42
Hrvatski	47
Српски	52
Polski	58
Česky	64
Slovenská	70
Magyarul	76
Dansk	82
Svensk	88
Norsk	93
Suomi	99
Lietuvių	104
Latviešu	110
Русский	116
Україна	122

© 2021

AL-KO KOBER GROUP Kötz, Germany

This documentation or excerpts therefrom may not be reproduced or disclosed to third parties without the express permission of the AL-KO KOBER GROUP.

01

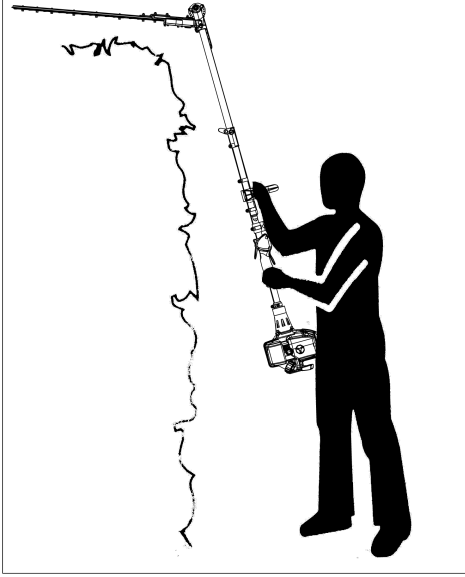

02

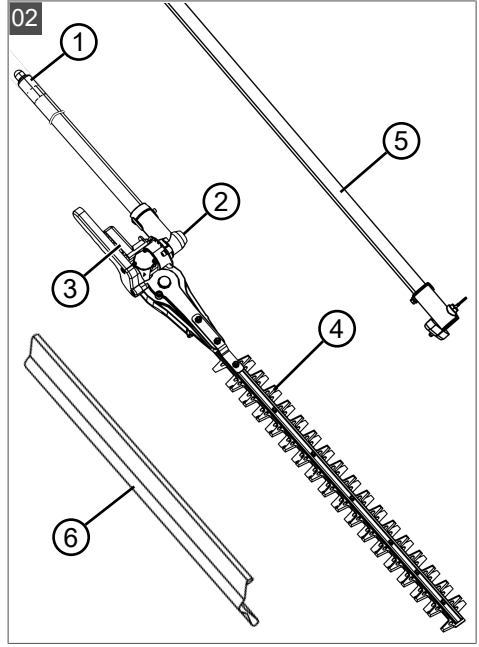

03

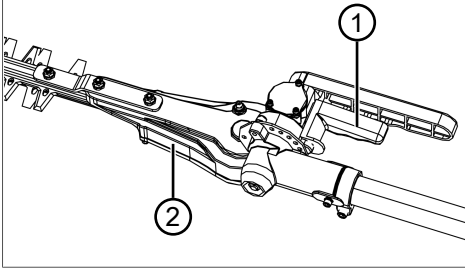

04

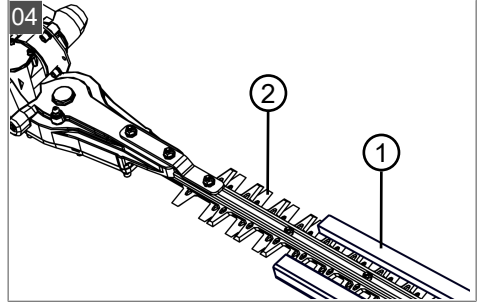



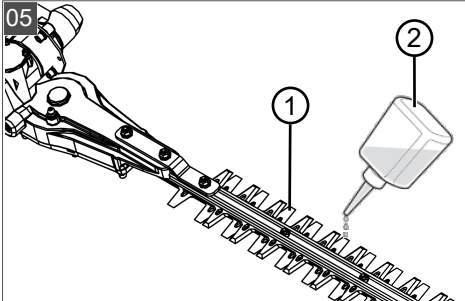



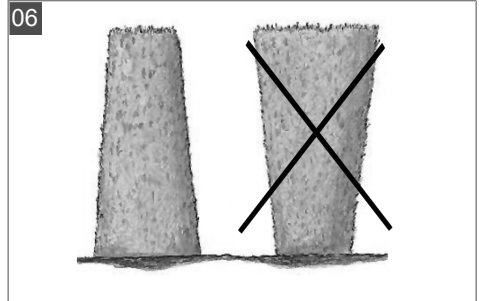

05



06





  HTA 130 MT	
	127636
	HTA 130 MT only: 2,8 kg total mass: 7,7 kg
	60 cm
	25 mm
	$L_{pA} = 95,1 \text{ dB(A)}$ [equivalent value], $K = 3 \text{ dB(A)}$
	$L_{wA} = 107,7 \text{ dB(A)}$, $K = 3 \text{ dB(A)}$
	Front handle: $3,45 \text{ m/s}^2$ Rear handle: $3,91 \text{ m/s}^2$

ORIGINAL-BETRIEBSANLEITUNG



Inhaltsverzeichnis

1	Zu dieser Betriebsanleitung	6
1.1	Symbole auf der Titelseite	6
1.2	Zeichenerklärungen und Signalwörter	6
2	Produktbeschreibung	7
2.1	Bestimmungsgemäße Verwendung (01)	7
2.2	Möglicher vorhersehbarer Fehlgebrauch	7
2.3	Restgefahren	7
2.4	Sicherheits- und Schutzeinrichtungen	7
2.5	Symbole am Heckenscherenaufsatz	7
2.6	Produktübersicht	8
3	Sicherheitshinweise	8
3.1	Sicherheitshinweise für Heckenscheren	8
3.2	Sicherheitshinweise für Heckenscheren mit verlängerter Reichweite	8
3.3	Sicherheitshinweise für Heckenscherenaufsatz	8
4	Montage und Inbetriebnahme	9
4.1	Aufsatz auf das Basisgerät stecken ...	9
5	Bedienung	9
5.1	Schneidkopf drehen (03)	9
5.2	Schutzabdeckung abziehen (04)	9
5.3	Gerät ein- und ausschalten	9
5.4	Schneidmesser ölen (05)	9
6	Arbeitsverhalten und Arbeitstechnik (06)	9
7	Wartung und Pflege	9
8	Hilfe bei Störungen	10
9	Transport	10
10	Lagerung	10
11	Entsorgung	10
12	Kundendienst/Service	10
13	Garantie	11

1 ZU DIESER BETRIEBSANLEITUNG

- Bei der deutschen Version handelt es sich um die Original-Betriebsanleitung. Alle weiteren Sprachversionen sind Übersetzungen der Original-Betriebsanleitung.
- Bewahren Sie diese Betriebsanleitung immer so auf, dass Sie darin nachlesen können, wenn Sie eine Information zum Gerät benötigen.
- Geben Sie das Gerät nur mit dieser Betriebsanleitung an andere Personen weiter.
- Lesen und beachten Sie die Sicherheits- und Warnhinweise in dieser Betriebsanleitung.

1.1 Symbole auf der Titelseite

Symbol	Bedeutung
	Lesen Sie unbedingt vor der Inbetriebnahme diese Betriebsanleitung sorgfältig durch. Dies ist die Voraussetzung für sicheres Arbeiten und störungsfreie Handhabung.
	Betriebsanleitung
	Benzingerät nicht in der Nähe von offenen Flammen oder Hitzequellen betreiben.

1.2 Zeichenerklärungen und Signalwörter

⚠ GEFAHR! Zeigt eine unmittelbar gefährliche Situation an, die – wenn sie nicht vermieden wird – den Tod oder eine schwere Verletzung zur Folge hat.

⚠ WARNUNG! Zeigt eine potenziell gefährliche Situation an, die – wenn sie nicht vermieden wird – den Tod oder eine schwere Verletzung zur Folge haben könnte.

⚠ VORSICHT! Zeigt eine potenziell gefährliche Situation an, die – wenn sie nicht vermieden wird – eine geringfügige oder mäßige Verletzung zur Folge haben könnte.

⚠ ACHTUNG! Zeigt eine Situation an, die – wenn sie nicht vermieden wird – Sachschäden zur Folge haben könnte.

HINWEIS Spezielle Hinweise zur besseren Verständlichkeit und Handhabung.

2 PRODUKTBESCHREIBUNG

Mit dem Heckenscherenaufsatz können Sie komfortabel und sicher vom Boden aus dünne Zweige und frische Triebe von Hecken und Büschen entfernen. Das mühevoll und gefährliche Arbeiten auf einer Leiter entfällt.

2.1 Bestimmungsgemäße Verwendung (01)

Der Heckenscherenaufsatz darf ausschließlich nur im Zusammenwirken mit dem Basisgerät verwendet werden. Das Gesamtgerät ist dazu bestimmt, vom Boden aus dünne Zweige und frische Triebe von Hecken und Büschen zu entfernen. Der Benutzer muss dabei fest auf dem Boden stehen (01).

Die abzuschneidenden Zweige dürfen nicht stärker als 16 mm sein.

Das Basisgerät sowie die Anbaugeräte sind ausschließlich für den Einsatz im privaten Bereich bestimmt. Jede andere Verwendung sowie unerlaubte Um- oder Anbauten werden als Zweckentfremdung angesehen und haben den Verfall der Gewährleistung, sowie den Verlust der Konformität und die Ablehnung jeder Verantwortung gegenüber Schäden des Benutzers oder Dritter seitens des Herstellers zur Folge.

2.2 Möglicher vorhersehbarer Fehlgebrauch

- Den Heckenscherenaufsatz niemals schnell und mit Gewalt durch die abzuschneidenden Zweige drücken. Passen Sie Ihre Arbeitsbewegungen an die Geschwindigkeit des Geräts an.
- In den Messerbalken eingeklemmte Zweige niemals bei laufendem Gerät entfernen.
- Das Gerät nicht auf einer Leiter stehend betreiben.
- Nur eine Schaftrohrverlängerung verwenden, selbst wenn weitere Schaftrohrverlängerungen zur Verfügung stehen.

2.3 Restgefahren

Auch bei sachgemäßer Verwendung des Geräts bleibt immer ein gewisses Restrisiko, das nicht ausgeschlossen werden kann. Aus Art und Konstruktion des Geräts können die folgenden potenziellen Gefährdungen je nach Verwendung abgeleitet werden:

- Kontakt mit herunterfallenden und umherfliegenden abgeschnittenen Zweigen

- Kontakt mit unter Spannung stehenden Zweigen
- Einatmen von Schnittgutpartikeln, wenn kein Atemschutz getragen wird.
- Schnittverletzungen am Messerbalken
- Verletzungen durch abbrechende Teile des Messerbalkens

2.4 Sicherheits- und Schutzeinrichtungen

Schutzabdeckung des Schneidmessers

Die Schutzabdeckung muss vor dem Transport auf das Schneidmesser gesteckt werden, um Verletzungen von Personen und Beschädigung von Gegenständen zu vermeiden.

2.5 Symbole am Heckenscherenaufsatz

Symbol	Bedeutung
	Besondere Vorsicht bei der Handhabung!
	Mindestabstand 10 m zu Stromleitungen und stromführenden Leitungen!
	Vor der Inbetriebnahme die Betriebsanleitung lesen!
	Schutzbrille und Gehörschutz tragen!
	Sicherheitsschuhe tragen!
	Schutzhandschuhe tragen!
	Vor Regen und Nässe schützen!

2.6 Produktübersicht

Nr.	Bauteil
1	Kupplung für Schaffrohrverlängerung bzw. Basisgerät
2	Drehgelenk
3	Entsperrgriff für Drehgelenk
4	Schneidmesser
5	Schaffrohrverlängerung MTA 130 MT (Art.-Nr. 127637)*
6	Schutzabdeckung für Schneidmesser

* Nicht im Lieferumfang enthalten, kann separat erworben werden.

3 SICHERHEITSHINWEISE

HINWEIS Sicherheitshinweise des Basisgeräts beachten! Siehe Betriebsanleitung "Multi-tool MT 130 – Basisgerät".

3.1 Sicherheitshinweise für Heckenscheren

- **Halten Sie alle Körperteile vom Messer fern. Versuchen Sie nicht, bei laufenden Messern Schnittgut zu entfernen oder zu schneidendes Material festzuhalten.** Die Messer bewegen sich nach dem Ausschalten des Schalters weiter. Ein Moment der Unachtsamkeit bei Benutzung der Heckenschere kann zu schweren Verletzungen führen.
- **Tragen Sie die Heckenschere am Griff bei stillstehendem Messer und achten Sie darauf, nicht den Schalter zu betätigen.** Das richtige Tragen der Heckenschere verringert die Gefahr des unbeabsichtigten Betriebs und eine dadurch verursachte Verletzung durch das Messer.
- **Bei Transport oder Aufbewahrung der Heckenschere stets die Abdeckung über die Messer ziehen.** Sachgemäßer Umgang mit der Heckenschere verringert die Verletzungsgefahr durch das Messer.
- **Stellen Sie sicher, dass das Gerät abgeschaltet ist, bevor Sie eingeklemmtes Schnittgut entfernen oder die Maschine warten.** Ein unerwarteter Betrieb der Heckenschere beim Entfernen von eingeklemmtem Material kann zu ernsthaften Verletzungen führen.
- **Halten Sie die Heckenschere nur an den isolierten Griffflächen, da das Schneid-**

messer verborgene Stromleitungen treffen kann. Der Kontakt der Messer mit einer spannungsführenden Leitung kann auch metallene Geräteteile unter Spannung setzen und zu einem elektrischen Schlag führen.

- **Halten Sie jegliche Netzleitungen aus dem Schnittbereich fern.** Leitungen können in Hecken und Büschen verborgen sein und versehentlich durch das Messer angeschnitten werden.
- **Verwenden Sie die Heckenschere nicht bei schlechtem Wetter, besonders nicht bei Gewittergefahr.** Dies verringert die Gefahr, von einem Blitz getroffen zu werden.

3.2 Sicherheitshinweise für Heckenscheren mit verlängerter Reichweite

- **Verringern Sie die Gefahr eines tödlichen Stromschlags, indem Sie die Heckenschere mit verlängerter Reichweite niemals in der Nähe von elektrischen Leitungen benutzen.** Die Berührung von oder die Benutzung in der Nähe von Stromleitungen kann zu schweren Verletzungen oder tödlichem Stromschlag führen.
- **Bedienen Sie die Heckenschere mit verlängerter Reichweite immer mit beiden Händen.** Halten Sie die Heckenschere mit verlängerter Reichweite mit beiden Händen um den Verlust der Kontrolle zu vermeiden.
- **Tragen Sie bei Überkopparbeiten mit der Heckenschere mit verlängerter Reichweite Kopfschutz.** Herabfallende Bruchstücke können zu schweren Verletzungen führen.

3.3 Sicherheitshinweise für Heckenscherenaufsatz

- Suchen Sie die Hecken und Büsche vor dem Beschneiden auf verborgene Objekte ab – z. B. Drähte, Drahtzäune, Stromleitungen, Gartengeräte, Flaschen – und entfernen Sie diese.
- Bewegen und transportieren Sie das Gerät so, dass Personen und Tiere das Schneidmesser nicht berühren können. Schieben Sie vor dem Transport die Schutzabdeckung über das Schneidmesser.
- Halten Sie während der Arbeit die abzuschneidenden Zweige nicht fest.
- Schalten Sie das Gerät aus und warten Sie, bis das Schneidmesser zum Stillstand gekommen ist, bevor Sie eingeklemmte Zweige entfernen.

- Schalten Sie das Basisgerät aus und schieben Sie die Schutzabdeckung über das Schneidmesser bei:
 - Prüf-, Einstell- und Reinigungsarbeiten
 - Arbeiten am Schneidmesser
 - Verlassen des Geräts
 - Transport
 - Aufbewahrung
 - Wartungs- und Reparaturarbeiten
 - Gefahr
- Halten Sie einen Mindestabstand von 10 m zu oberirdischen elektrischen Leitungen ein.

4 MONTAGE UND INBETRIEBNAHME

4.1 Aufsatz auf das Basisgerät stecken

Siehe Betriebsanleitung "Multitool MT 130 – Basisgerät".

5 BEDIENUNG

⚠ VORSICHT! Verbrennungsgefahr. Das Getriebegehäuse wird während des Betriebs heiß.

- Getriebegehäuse nicht berühren.

i HINWEIS Verwenden Sie für diesen Aufsatz den einfachen Tragegurt.

5.1 Schneidkopf drehen (03)

Der Schneidkopf ist stufenweise drehbar. Dadurch kann er so angepasst werden, wie es für die Arbeit erforderlich ist.

⚠ WARNUNG! Gefahr von Schnittverletzungen. Gefahr von Schnittverletzungen beim Hineingreifen in das Schneidmesser.

- Schalten Sie das Gerät immer aus, bevor Sie den Schneidkopf drehen!

1. Entsperrgriff (03/1) drücken und gedrückt lassen.
2. Schneidkopf (03/2) in die gewünschte Position drehen.
3. Entsperrgriff loslassen. Der Schneidkopf muss einrasten.

5.2 Schutzabdeckung abziehen (04)

1. Ziehen Sie vor dem Einschalten des Geräts die Schutzabdeckung (04/1) des Schneidmessers (04/2) ab.

5.3 Gerät ein- und ausschalten

Siehe Betriebsanleitung "Multitool MT 130 – Basisgerät".

5.4 Schneidmesser ölen (05)

⚠ WARNUNG! Gefahr von Schnittverletzungen. Gefahr von Schnittverletzungen beim Hineingreifen in das Schneidmesser.

- Schalten Sie das Gerät immer aus, bevor Sie das Schneidmesser ölen!

Führen Sie während der Arbeit in regelmäßigen Abständen durch:

1. Schneidmesser (05/1) mit umweltverträglichem Schmieröl (05/2) ölen.

Dadurch läuft das Schneidmesser leichter und es wird nicht heiß.

6 ARBEITSVERHALTEN UND ARBEITSTECHNIK (06)

⚠ WARNUNG! Erhöhte Sturzgefahr. Es besteht erhöhte Sturzgefahr, wenn die Arbeit von einer erhöhten Position aus (z. B. Leiter) vorgenommen wird.

- Arbeiten Sie mit dem Gerät immer vom Boden aus und achten Sie dabei darauf, dass Sie sicher stehen.
- Beachten Sie die Sicherheitshinweise.
- Hecke regelmäßig und nur zu den erlaubten Zeiten schneiden.
- Nur die dünnen Zweige und frischen Triebe an der Oberfläche der Hecke abschneiden; nicht zu tief schneiden.
- Immer zuerst beide Seiten einer Hecke und anschließend die Oberseite schneiden. So kann kein Schnittgut in noch nicht bearbeitete Bereiche fallen.
- Hecken sollten immer trapezförmig geschnitten werden. Dies verhindert das Auskahlen der unteren Äste (06).

7 WARTUNG UND PFLEGE

⚠ WARNUNG! Gefahr von Schnittverletzungen. Gefahr von Schnittverletzungen beim Hineingreifen in scharfkantige und sich bewegende Geräteteile sowie in Schneidwerkzeuge.

- Schalten Sie vor Wartungs-, Pflege- und Reinigungsarbeiten immer das Gerät aus.
- Tragen Sie bei Wartungs-, Pflege- und Reinigungsarbeiten immer Schutzhandschuhe.
- Gerät keiner Nässe oder Feuchtigkeit aussetzen.
- Kunststoffteile mit einem Tuch reinigen und dabei keine Reinigungs- bzw. Lösungsmittel verwenden.

- Schneidmesser auf Beschädigungen prüfen und – wenn beschädigt – ersetzen lassen.
- Schneidmesser reinigen und mit Rostschutzöl einsprühen.

8 HILFE BEI STÖRUNGEN

⚠ VORSICHT! Verletzungsgefahr. Scharfkantige und sich bewegende Geräteteile können zu Verletzungen führen.

- Tragen Sie bei Wartungs-, Pflege- und Reinigungsarbeiten immer Schutzhandschuhe!

ℹ HINWEIS Wenden Sie sich bei Störungen, die nicht in dieser Tabelle aufgeführt sind oder nicht selbst behoben werden können, an unseren Kundendienst.

Störung	Ursache	Beseitigung
Schneidmesser läuft heiß. Rauchentwicklung.	Kein Öl auf dem Schneidmesser.	1. Gerät ausschalten. 2. Schneidmesser reinigen und einölen.
	<ul style="list-style-type: none"> ■ Schneidmesser ist stumpf. ■ Scharten im Schneidmesser. 	Servicestelle des Herstellers aufsuchen.
Zweige werden unsauber geschnitten. Zweige werden oft im Schneidmesser eingeklemmt.	Schneidmesser ist stumpf.	Servicestelle des Herstellers aufsuchen.
	Gleitspiel des Schneidmessers ist zu groß.	Servicestelle des Herstellers aufsuchen.
Motor läuft, aber Schneidmesser bewegt sich nicht.	Gerätefehler	Servicestelle des Herstellers aufsuchen.
Gerät vibriert ungewöhnlich.	Gerätefehler	Servicestelle des Herstellers aufsuchen.
Weitere Störungen	Siehe Betriebsanleitung "Multitool MT 130 – Basisgerät".	

9 TRANSPORT

Führen Sie vor dem Transport folgende Maßnahmen durch:

1. Gerät ausschalten.
2. Schutzabdeckung auf das Schneidmesser schieben.
3. Basisgerät, Schaftrohrverlängerung (falls vorhanden) und Aufsatz voneinander trennen.

10 LAGERUNG

Nach jedem Gebrauch das Gerät gründlich reinigen und – falls vorhanden – alle Schutzabdeckungen anbringen. Gerät an einem trockenen, abschließbaren Platz und außerhalb der Reichweite von Kindern aufbewahren.

Vor Betriebspausen, die länger als 30 Tage dauern, folgende Arbeiten durchführen:

- Schneidmesser reinigen und mit Rostschutzöl einsprühen.

- Gerät gründlich reinigen und in einem trockenen Raum aufbewahren.

11 ENTSORGUNG



- Verpackung, Gerät und Zubehör sind aus recyclingfähigen Materialien hergestellt und entsprechend zu entsorgen.

12 KUNDENDIENST/SERVICE

Bei Fragen zu Garantie, Reparatur oder Ersatzteilen wenden Sie sich bitte an Ihre nächstgelegene AL-KO Servicestelle. Diese finden Sie im Internet unter folgender Adresse: www.al-ko.com/service-contacts

13 GARANTIE

Etwaige Material- oder Herstellungsfehler am Gerät beseitigen wir während der gesetzlichen Verjährungsfrist für Mängelansprüche entsprechend unserer Wahl durch Reparatur oder Ersatzlieferung. Die Verjährungsfrist bestimmt sich jeweils nach dem Recht des Landes, in dem das Gerät gekauft wurde.

Unsere Garantiezusage gilt nur bei:

- Beachten dieser Betriebsanleitung
- Sachgemäßer Behandlung
- Verwenden von Original-Ersatzteilen

Die Garantie erlischt bei:

- Eigenmächtigen Reparaturversuchen
- Eigenmächtigen technischen Veränderungen
- Nicht bestimmungsgemäßer Verwendung

Von der Garantie ausgeschlossen sind:

- Lackschäden, die auf normale Abnutzung zurückzuführen sind
- Verschleißteile, die auf der Ersatzteilkarte mit Rahmen xxxxxx (x) gekennzeichnet sind
- Verbrennungsmotoren (hier gelten die Garantiebestimmungen der jeweiligen Motorenhersteller)

Die Garantiezeit beginnt mit dem Kauf durch den ersten Endabnehmer. Maßgebend ist das Datum auf dem Kaufbeleg. Wenden Sie sich bitte mit dieser Erklärung und dem Original-Kaufbeleg an Ihren Händler oder die nächste autorisierte Kundendienststelle. Die gesetzlichen Mängelansprüche des Käufers gegenüber dem Verkäufer bleiben durch diese Erklärung unberührt.

TRANSLATION OF THE ORIGINAL INSTRUCTIONS FOR USE



Contents

1	About these operating instructions	12
1.1	Symbols on the title page	12
1.2	Legends and signal words	12
2	Product description	13
2.1	Designated use (01)	13
2.2	Possible foreseeable misuse	13
2.3	Residual dangers	13
2.4	Safety and protective devices	13
2.5	Symbols on the hedge trimmer attachment	13
2.6	Product overview	13
3	Safety instructions	14
3.1	Hedge trimmer safety warnings	14
3.2	Safety instructions for hedge trimmers with extended reach	14
3.3	Safety instructions for hedge trimmer attachment	14
4	Installation and start-up	14
4.1	Fitting the attachment to the basic appliance	14
5	Operation	15
5.1	Turning the cutter head (03)	15
5.2	Pulling off the protective cover (04)	15
5.3	Switching the appliance on and off	15
5.4	Oiling the cutting blade (05)	15
6	Working behaviour and working technique (06)	15
7	Maintenance and care	15
8	Help in case of malfunction	15
9	Transport	16
10	Storage	16
11	Disposal	16
12	After-Sales/Service	16
13	Guarantee	16

1 ABOUT THESE OPERATING INSTRUCTIONS

- The German version is the original operating instructions. All additional language versions are translations of the original operating instructions.
- Always safeguard these operating instructions so that they can be consulted if you need any information about the appliance.
- Only pass on the appliance to other persons together with these operating instructions.
- Comply with the safety and warning information in these operating instructions.

1.1 Symbols on the title page

Symbol	Meaning
	It is essential to read through these operating instructions carefully before start-up. This is essential for safe working and trouble-free handling.
	Operating instructions
	Never operate the petrol powered device in the vicinity of open flames or heat sources.

1.2 Legends and signal words

 **DANGER!** Denotes an imminently dangerous situation which will result in fatal or serious injury if not avoided.

 **WARNING!** Denotes a potentially dangerous situation which can result in fatal or serious injury if not avoided.

 **CAUTION!** Denotes a potentially dangerous situation which can result in minor or moderate injury if not avoided.

IMPORTANT! Denotes a situation which can result in material damage if not avoided.

 **NOTE** Special instructions for ease of understanding and handling.

2 PRODUCT DESCRIPTION

The hedge trimmer attachment let's you remove thin branches and new growth from hedges and bushes comfortably and safely from the ground. The eliminates the time-consuming and dangerous work on a ladder.

2.1 Designated use (01)

The hedge trimmer attachment may only be used in interaction with the basic appliance. The whole appliance is intended to remove thin branches and new growth of hedges and bushes from the ground. The user must stand firmly on the ground (01).

The branches to be cut off should be not more than 16 mm.

The basic appliance and attachments are intended solely for use in non-commercial applications. Any other forms of use and unauthorised conversions or modifications are regarded as contrary to the intended use and will result in voiding of the warranty as well as loss of conformity; the manufacturer will thus decline any responsibility for damage and/or injury suffered by the user or third parties.

2.2 Possible foreseeable misuse

- Never push the hedge trimmer attachment rapidly and with force through the branches to be cut off. Adjust your work movements to the speed of the attachment.
- Never remove branches jammed in the cutter bar when the attachment is running.
- Do not operate the appliance standing on a ladder.
- Use only one shaft extension even if further shaft extensions are available.

2.3 Residual dangers

Even during correct use of the appliance, there is always a certain residual risk that cannot be excluded. Depending on the use, the following potential risks can be derived from the type and construction of the appliance:

- Contact with falling branches and cut-off branches flying around
- Contact with branches under tension
- Inhalation of cuttings particles if no breathing protection is worn.
- Cutting injuries on the cutter bar
- Injuries caused by parts of the cutter bar breaking off

2.4 Safety and protective devices

Protective cover of the cutting blade

Before transport, the protective cover must be pushed onto the cutting blade to avoid injuries to persons and damage to objects.

2.5 Symbols on the hedge trimmer attachment

Symbol	Meaning
	Pay special attention when handling this appliance!
	Minimum distance of 10 m to electrical cables and live lines!
	Read the operating instructions before starting operation!
	Wear protective glasses and ear defenders!
	Wear safety boots!
	Wear protective gloves!
	Protect the appliance from rain and moisture!

2.6 Product overview

No.	Component
1	Coupling for shaft extension or basic appliance
2	Swivel joint
3	Unlocking lever for swivel joint
4	Cutting blade

No.	Component
5	Shaft extension MTA 130 MT (Art. No. 127637)*
6	Protective cover for cutting blade

* Not included in the scope of supply; can be purchased separately.

3 SAFETY INSTRUCTIONS

NOTE Pay attention to the safety instructions of the basic appliance! See "Multitool MT 130 – basic appliance" operating instructions.

3.1 Hedge trimmer safety warnings

- **Keep all parts of the body away from the blade. Do not remove cut material or hold material to be cut when blades are moving.** The cutting blades continue to move even after the hedge trimmer has been switched off. A moment of inattention while operating the hedge trimmer may result in serious personal injury.
- **Carry the hedge trimmer by the handle with the blade stopped and taking care not to operate any power switch.** Proper carrying of the hedge trimmer will decrease the risk of inadvertent starting and resultant personal injury from the blades.
- **When transporting or storing the hedge trimmer, always fit the blade cover.** Proper handling of the hedge trimmer will decrease the risk of personal injury from the blades.
- **Ensure that the appliance is switched off before clearing jammed material or servicing the machine.** Unexpected actuation of the hedge trimmer while clearing jammed material or servicing may result in serious personal injury.
- **Hold the hedge trimmer by insulated gripping surfaces only, because the cutting blade may contact hidden wiring.** Blades contacting a "live" wire may make exposed metal parts of the hedge trimmer "live" and could give the operator an electric shock.
- **Keep all power cords and cables away from cutting area.** Power cords or cables may be hidden in hedges or bushes and can be accidentally cut by the blade.
- **Do not use the hedge trimmer in bad weather conditions, especially when there is a risk of lightning.** This decreases the risk of being struck by lightning.

3.2 Safety instructions for hedge trimmers with extended reach

- **To reduce the risk of electrocution, never use the extended-reach hedge trimmer near any electrical power lines.** Contact with or use near power lines may cause serious injury or electric shock resulting in death.
- **Always use two hands when operating the extended-reach hedge trimmer.** Hold the extended-reach hedge trimmer with both hands to avoid loss of control.
- **Always use head protection when operating the extended-reach hedge trimmer overhead.** Falling debris can result in serious personal injury.

3.3 Safety instructions for hedge trimmer attachment

- Inspect hedges and bushes for concealed objects, e.g. wires, wire fences, electrical cables, garden appliances, bottles, etc. and remove these before trimming.
- Move and transport the appliance so that persons and animals cannot touch the cutting blade. Push the protective cover over the cutting blade before transporting the appliance.
- Do not hold the branches to be cut off during work.
- Before removing jammed branches, switch off the appliance and wait until the cutting blade has come to a standstill.
- Switch off the basic appliance and push the protective cover over the cutting blade for:
 - Inspection, adjusting and cleaning work
 - Working on the cutting blade
 - Leaving the appliance
 - Transport
 - Storage
 - Maintenance and repair work
 - Danger
- Maintain a minimum distance of 10 m from overhead power cables.

4 INSTALLATION AND START-UP

4.1 Fitting the attachment to the basic appliance

See "Multitool MT 130 – basic appliance" operating instructions.

5 OPERATION

⚠ CAUTION! Danger of burns. The gearbox housing becomes hot during operation.

- Do not touch the gearbox housing.

i NOTE Use the single carrying belt for this attachment.

5.1 Turning the cutter head (03)

The cutter head can be turned in steps. This means it can be adjusted as required for the work.

⚠ WARNING! Danger of cutting injuries. Danger of cutting injuries when reaching into the cutting blade.

- Always switch off the appliance before turning the cutter head.

1. Press and hold unlocking lever (03/1).
2. Turn cutter head (03/2) to the desired position.
3. Release unlocking lever. The cutter head must engage.

5.2 Pulling off the protective cover (04)

1. Before switching on the appliance, pull the protective cover (04/1) off the cutting blade (04/2).

5.3 Switching the appliance on and off

See "Multitool MT 130 – basic appliance" operating instructions.

5.4 Oiling the cutting blade (05)

⚠ WARNING! Danger of cutting injuries. Danger of cutting injuries when reaching into the cutting blade.

- Always switch off the appliance before oiling the cutting blade.

Perform the following at regular intervals during work:

1. Oil cutting blade (05/1) with environmentally friendly lubricating oil (05/2).

This will allow the cutting blade to run more easily and it does not get hot.

6 WORKING BEHAVIOUR AND WORKING TECHNIQUE (06)

⚠ WARNING! Increased risk of falling.

There is a greater risk of falling if work is carried out from an elevated position (e.g. ladder).

- always work with the appliance from the ground and make sure that you are standing securely.
- Heed the safety instructions.
- Cut the hedge regularly and only at the permitted times.
- Only cut off the thin branches and new growth on the surface of the hedge; do not cut too deep.
- Always cut the two sides of a hedge first, followed by the top. This prevents cut material from falling into areas that you have not yet trimmed.
- Hedges should always be trimmed into a trapezoidal shape (tapering toward the top). This prevents the leaves on the lower branches from being shaded out (06).

7 MAINTENANCE AND CARE

⚠ WARNING! Danger of cuts and lacerations. Danger of cuts and lacerations when reaching into sharp-edged, moving appliance parts and into cutting tools.

- Before maintenance, care and cleaning work, always switch off the appliance.
- Always wear protective gloves during maintenance, care and cleaning work.
- Do not expose the appliance to rain or moisture.
- Clean plastic parts with a cloth; do not use cleaning agents or solvents.
- Inspect the cutting blade for damage and have it replaced, if damaged.
- Clean the cutting blade and spray with corrosion protection oil.

8 HELP IN CASE OF MALFUNCTION

⚠ CAUTION! Risk of injury. Sharp-edged and moving appliance parts can lead to injury.

- Always wear protective gloves during maintenance, care and cleaning work!

i NOTE For malfunctions that are not listed in this table or that you cannot resolve yourself, please contact our customer service.

Malfunction	Cause	Remedy
Cutting blade gets hot. Smoke development.	No oil on the cutting blade.	1. Switch off the appliance. 2. Clean and oil the cutting blade.
	<ul style="list-style-type: none"> ■ Cutting blade is blunt. ■ Nicks in the cutting blade. 	Contact one of the manufacturer's service centres.
Branches are not cut off cleanly. Branches often jam in the cutting blade.	Cutting blade is blunt.	Contact one of the manufacturer's service centres.
	Sliding play of the cutting blade is too large.	Contact one of the manufacturer's service centres.
Motor running, but the cutting blade does not move.	Appliance fault	Contact one of the manufacturer's service centres.
Appliance vibrates unusually.	Appliance fault	Contact one of the manufacturer's service centres.
Further malfunctions	See "Multitool MT 130 – basic appliance" operating instructions.	

9 TRANSPORT

Perform the following measures before transporting the appliance:

1. Switch off the appliance.
2. Push protective cover onto the cutting blade.
3. Separate basic appliance, shaft extension (if used) and attachment from one another.

10 STORAGE

Thoroughly clean the appliance after each use and – if present – attach all covers. Store the appliance in a dry, lockable place out of the reach of children.

Carry out the following jobs before intervals in work lasting for longer than 30 days:

- Clean the cutting blade and spray with rust-proofing oil.

13 GUARANTEE

We will resolve any material or manufacturing faults on the appliance during the legal warranty period for claims relating to faults, in accordance with our choice either to repair or replace. The legal warranty period is determined by the legislation of the country in which the appliance was purchased.

Our warranty promise applies only if:

- These operating instructions are heeded
- The appliance is handled correctly
- Original spare parts have been used

The warranty becomes void in the case of:

- Unauthorised repair attempts
- Unauthorised technical modifications
- Non-intended use

- Thoroughly clean the appliance and store it in a dry place.

11 DISPOSAL



- Packaging, equipment and accessories are made from recyclable materials, and must be disposed of accordingly.

12 AFTER-SALES/SERVICE

In the event of questions of warranty, repair or spare parts, please contact your nearest AL-KO Service Centre. These can be found on the Internet at:

www.al-ko.com/service-contacts

The guarantee excludes:

- Paint damage that can be attributed to normal wear and tear
- Wear parts that are marked with a frame on the spare parts card
- Internal combustion engines (these are covered by the guarantee provisions of the corresponding engine manufacturers)

The guarantee period commences with purchase by the first end user. The date on the proof of purchase is decisive. In the event of a guarantee claim, please take this guarantee declaration and the original proof of purchase, and contact your dealer or the nearest authorised customer service centre. This statement does not affect the purchaser's statutory claims for defects against the vendor.

VERTALING VAN DE ORIGINELE GEBRUIKERSHANDLEIDING

Inhoudsopgave

1	Over deze gebruiksaanwijzing	18	13	Garantie.....	23
1.1	Symbolen op de titelpagina	18	1	OVER DEZE GEBRUIKSAANWIJZING	
1.2	Verklaring van pictogrammen en signaalwoorden	18	■	De Duitse versie is de originele gebruiksaanwijzing. Alle andere taalversies zijn vertalingen van de originele gebruiksaanwijzing.	
2	Productomschrijving	19	■	Bewaar deze gebruiksaanwijzing goed zodat u erin het antwoord op uw vragen kunt terugvinden wanneer u informatie over de machine nodig heeft.	
2.1	Beoogd gebruik (01).....	19	■	Draag de machine alleen samen met deze gebruiksaanwijzing aan andere personen over.	
2.2	Mogelijk voorzienbaar foutief gebruik.....	19	■	Lees en neem de veiligheids- en waarschuwingsinstructies in deze gebruiksaanwijzing in acht.	
2.3	Restrisico's	19			
2.4	Veiligheids- en beveiligingsvoorzieningen	19	1.1	Symbolen op de titelpagina	
2.5	Symbolen op het heggenschaarhulpstuk	19			
2.6	Productoverzicht	20			
3	Veiligheidsinstructies	20			
3.1	Veiligheidsinstructies voor heggenscharen	20			
3.2	Veiligheidsaanwijzingen voor snoeigereedschappen met een verlengde reikwijdte	20			
3.3	Veiligheidsinstructies voor heggenschaarhulpstuk	20			
4	Montage en ingebruikname	21			
4.1	Hulpstuk op het basisapparaat stecken	21			
5	Bediening	21			
5.1	Snijkop draaien (03)	21			
5.2	Beschermende afdekking verwijderen (04).....	21			
5.3	Apparaat in- en uitschakelen.....	21			
5.4	Snijblad oliën (05)	21			
6	Werkwijze en werkmethode (06)	21			
7	Onderhoud en verzorging	22			
8	Hulp bij storingen	22			
9	Transport	22			
10	Opslag	22			
11	Verwijderen	22			
12	Klantenservice/service centre.....	23			

Symbol	Betekenis
	Lees voor de ingebruikname deze gebruiksaanwijzing absoluut zorgvuldig door. Dit is de voorwaarde voor veilig werken en een storingsvrij gebruik.
	Gebruiksaanwijzing
	Gebruik het benzineapparaat niet in de buurt van open vlammen of hittebronnen.

1.2 Verklaring van pictogrammen en signaalwoorden

⚠ GEVAAR! Wijst op een direct gevaarlijke situatie, die, wanneer ze niet vermeden wordt, tot de dood of tot een ernstig letsel leidt.

⚠ WAARSCHUWING! Wijst op een potentieel gevaarlijke situatie, die, wanneer ze niet vermeden wordt, tot de dood of tot een zwaar letsel kan leiden.

⚠ VOORZICHTIG! Wijst op een potentieel gevaarlijke situatie, die, wanneer ze niet vermeden wordt, tot een licht of middelzwaar letsel kan leiden.

LET OP! Wijst op een situatie, die, wanneer ze niet vermeden wordt, tot materiële schade kan leiden.

OPMERKING Speciale aanwijzingen voor meer duidelijkheid en een beter gebruik.

2 PRODUCTOMSCHRIJVING

Met het heggenschaar-hulpstuk kunt u comfortabel en veilig vanaf de grond dunne takken en verse scheuten van heggen en struiken verwijderen. Het moeizaam en gevaarlijk werken op een ladder is niet langer nodig.

2.1 Beoogd gebruik (01)

Het heggenschaar-hulpstuk mag uitsluitend worden gebruikt in combinatie met het basisapparaat. Het totale apparaat is ontworpen om dunne takken en verse scheuten van heggen en struiken te verwijderen vanaf de grond. De gebruiker moet daarbij stevig op de grond staan (01).

De af te snijden takken mogen niet dikker zijn dan 16 mm.

Het basisapparaat en de aangebouwde apparatuur is uitsluitend bedoeld voor particulier gebruik. Ieder ander gebruik alsmede niet-toegestane verbouwingen of uitbreidingen worden voor misbruik aangezien en hebben de uitsluiting van de garantie en het verlies van de conformiteit en de weigering van iedere verantwoordelijkheid voor schade van de gebruiker of van derden van de fabrikant tot gevolg.

2.2 Mogelijk voorzienbaar foutief gebruik

- Het heggenschaar-hulpstuk nooit snel en met geweld door de te snoeien takken duwen. Pas uw werkbewegingen aan de snelheid van het apparaat aan.
- In de mesbalk vastgelopen takken nooit verwijderen terwijl het apparaat draait.
- Gebruik het apparaat nooit terwijl u op een ladder staat.
- Gebruik maar één verlengbuis, ook niet wanneer meerdere verlengbuizen beschikbaar zijn.

2.3 Restriscio's

Ook bij doelmatig gebruik van het gereedschap blijft sprake van een zeker restriscio dat niet kan worden uitgesloten. Uit de aard en de bouwwijze van het apparaat kunnen, afhankelijk van het ge-

bruik, de volgende potentiële gevaren worden afgeleid:

- Contact met vallende en in het rond vliegende afgesneden takken
- Contact met takken die onder spanning staan
- Inademen van deeltjes van afgesneden gewasdeeltjes als er geen adembescherming wordt gedragen.
- Snijletsel aan de mesbalk
- Letsel als gevolg van afbrekende delen van de mesbalk

2.4 Veiligheids- en beveiligingsvoorzieningen

Beschermende afdekking van het snijblad

Vóór het vervoer moet de beschermende afdekking over het snijblad worden geschoven, om persoonlijk letsel en beschadiging van voorwerpen te voorkomen.

2.5 Symbolen op het heggenschaar-hulpstuk

Symbol	Betekenis
	Wees bijzonder voorzichtig bij de hantering!
	Minimale afstand van 10 m tot voedingskabels en onder spanning staande kabels!
	Lees vóór ingebruikname de gebruiksaanwijzing!
	Veiligheidsbril en gehoorbescherming dragen!
	Veiligheidsschoenen dragen!
	Draag veiligheidshandschoenen!

Symbol	Betekenis
	Beschermen tegen regen en vocht!

2.6 Productoverzicht

Nr.	Onderdeel
1	Koppeling voor verlengbuis of basisapparaat
2	Draaischarnier
3	Ontgrendelingshandgreep voor draaischarnier
4	Snijmes
5	Verlengbuis MTA 130 MT (Art.-Nr. 127637)*
6	Beschermafdekking voor snijblad

* Niet in de leveringsomvang inbegrepen, is apart verkrijgbaar.

3 VEILIGHEIDSINSTRUCTIES

f **OPMERKING** Neem de veiligheidsinstructies van het basisapparaat in acht! Zie gebruiksaanwijzing "Multitool MT 130 – basisapparaat".

3.1 Veiligheidsinstructies voor heggenscharen

- **Houd lichaamsdelen uit de buurt van het mes. Probeer niet om bij draaiende messen snoeiafval te verwijderen of te snoeien materiaal vast te houden.** De messen bewegen na het uitschakelen van de schakelaar nog verder. Een ogenblik onoplettendheid bij het gebruik van het snoeigereedschap kan tot ernstig letsel leiden.
- **Draag het snoeigereedschap aan het handvat bij stilstaande messen en let erop dat de schakelaar niet wordt bediend.** Het juiste dragen van het snoeigereedschap vermindert het gevaar voor de onbedoelde werking en een daardoor veroorzaakt letsel door het mes.
- **Bij transport of opslag van het snoeigereedschap altijd de afdekking over de messen doen.** Deskundige hantering met het snoeigereedschap vermindert het gevaar voor letsel door het mes.

- **Ga na of het apparaat is uitgeschakeld voordat u klemgeraakt maaigoed verwijderd of onderhoud van de machine uitvoert.** Een onverwachte werking van het snoeigereedschap bij het verwijderen van ingekneld materiaal kan ernstig letsel veroorzaken.
- **Houd de heggenschaar alleen aan de geïsoleerde handvaten vast omdat hete snijmes in aanraking kan komen met verborgen stroomleidingen.** Het contact van de messen met een onder spanning staande kabel kan ook metalen delen van het apparaat onder spanning zetten en een elektrische schok veroorzaken.
- **Houd alle stroomkabels uit de buurt van het snijbereik.** Kabels en leidingen kunnen in heggen en struiken verborgen zijn en per ongeluk door het mes worden doorgesneden.
- **Gebruik het snoeigereedschap niet bij slecht weer, met name niet bij kans op onweer.** Dat vermindert het gevaar om door een bliksem geraakt te worden.

3.2 Veiligheidsaanwijzingen voor snoeigereedschappen met een verlengde reikwijdte

- **Verminder het gevaar voor een dodelijke elektrische schok door het snoeigereedschap met verlengde reikwijdte nooit in de buurt van elektrische kabels te gebruiken.** De aanraking van of het gebruik in de buurt van stroomkabels kan ernstig letsel of een dodelijke elektrische schok veroorzaken.
- **Bedien het snoeigereedschap met verlengde reikwijdte altijd met beide handen.** Houd het snoeigereedschap met verlengde reikwijdte met beide handen vast om het verlies van controle te voorkomen.
- **Draag bij werkzaamheden met het snoeigereedschap met verlengde reikwijdte boven het hoofd een hoofdbescherming.** Valende stukken kunnen ernstig letsel veroorzaken.

3.3 Veiligheidsinstructies voor heggenschaar-hulpstuk

- Controleer de heggen en struiken voorafgaand aan het snoeien op verborgen objecten – bijv. draden, draadafrasteringen, elektrische leidingen, tuingereedschap, flessen – en verwijder ze.
- Beweeg en vervoer het apparaat zo dat mensen en dieren het snijblad niet kunnen aanra-

ken. Schuif voor het begin van het vervoer de veiligheidsafdekking over het snijblad.

- Houd tijdens het werk de te snoeien takken niet vast.
- Schakel het apparaat uit en wacht tot het snijmes tot stilstand is gekomen voordat u klemgeraakte takken verwijdert.
- Schakel het basisapparaat uit en schuif de beschermingsafdekking over het zaagmes bij:
 - Test-, afstel- en reinigingswerkzaamheden
 - Werken aan het snijblad
 - Het achterlaten van het apparaat
 - Transport
 - Opslag
 - Onderhouds- en reparatiewerkzaamheden
 - Gevaar
- Houd steeds een veiligheidsafstand van 10 m aan ten opzichte van bovengrondse elektriciteitsleidingen.

4 MONTAGE EN INGEBRUIKNAME

4.1 Hulpstuk op het basisapparaat steken

Zie gebruiksaanwijzing "Multitool MT 130 – basisapparaat".

5 BEDIENING

⚠ VOORZICHTIG! Gevaar voor verbranding. Tijdens het gebruik wordt het transmissiehuis heet.

- Raak het transmissiehuis niet aan.

ⓘ OPMERKING Gebruik voor dit hulpstuk het enkele draagharnas.

5.1 Snijkop draaien (03)

De snijkop kan trapsgewijs gedraaid worden. Daardoor kan hij worden aangepast aan wat nodig is voor het werk.

⚠ WAARSCHUWING! Gevaar voor snijletsel. Gevaar voor snijletsel bij aanraking van het snijmes.

- Schakel het apparaat altijd uit voordat u de snijkop draait!
1. Ontgrendelingsknop (03/1) indrukken en ingedrukt houden.

2. Snijkop (03/2) naar de gewenste stand draaien.
3. Ontgrendelingshandgreep loslaten. De snijkop moet vastklikken.

5.2 Beschermende afdekking verwijderen (04)

1. Trek voordat u het apparaat inschakelt de beschermende afdekking (04/1) van het snijblad (04/2) af.

5.3 Apparaat in- en uitschakelen

Zie gebruiksaanwijzing "Multitool MT 130 – basisapparaat".

5.4 Snijblad oliën (05)

⚠ WAARSCHUWING! Gevaar voor snijletsel. Gevaar voor snijletsel bij aanraking van het snijblad.

- Schakel het apparaat altijd uit voordat u het snijblad oliet!

Voer tijdens het werk de volgende werkzaamheden periodiek uit:

1. Snijblad (05/1) oliën met milieuvriendelijke smeerolie (05/2).

Daardoor draait het snijmes soepeler en wordt het niet heet.

6 WERKWIJZE EN WERKMETHODE (06)

⚠ WAARSCHUWING! Verhoogd gevaar voor vallen. Er bestaat verhoogd gevaar voor vallen als het werk wordt uitgevoerd vanuit een verhoogde positie (bijv. ladder).

- Werk altijd vanaf de grond met het apparaat en zorg er daarbij voor dat u veilig staat.
- Volg de veiligheidsinstructies op.
- De heg regelmatig en alleen op de toegestane tijden snoeien.
- Alleen de dunne takken en verse loten aan het oppervlak van de heg snoeien; niet te diep snoeien.
- Snoei eerst altijd beide zijden van een heg en vervolgens de bovenzijde. Zo kan er geen snoei-materiaal in de gebieden vallen die nog moeten worden bewerkt.
- Heggen moeten altijd in trapeziumvorm worden gesnoeid. Dit voorkomt het kaal worden van de onderste takken (06).

7 ONDERHOUD EN VERZORGING

⚠ WAARSCHUWING! Gevaar voor snijletsel. Gevaar voor snijletsel als gevolg van contact met scherpe en bewegende delen van het apparaat, zoals het snijblad.

- Schakel voorafgaand aan onderhouds-, verzorgings- en reinigingswerkzaamheden altijd het apparaat uit.
- Draag bij onderhouds-, verzorgings- en reinigingswerkzaamheden altijd veiligheidshandschoenen.
- Het apparaat niet blootstellen aan vocht en nattigheid.
- Plastic delen reinigen met een doek en hierbij geen reinigings- of oplosmiddelen gebruiken.

- Snijblad controleren op beschadigingen en – indien beschadigd – laten vervangen.
- Snijblad reinigen en besproeien met corrosiewerende olie.

8 HULP BIJ STORINGEN

⚠ VOORZICHTIG! Gevaar voor letsel. Onderdelen met scherpe randen en draaiende onderdelen kunnen letsel veroorzaken.

- Draag bij onderhouds- en reinigingswerkzaamheden altijd beschermende handschoenen!

i OPMERKING Neem contact op met onze klantenservice bij storingen die niet in deze tabel staan vermeld of die u niet zelf kunt oplossen.

Storing	Oorzaak	Maatregel
Snijblad wordt heet. Rookontwikkeling.	Geen olie op het snijblad.	1. Apparaat uitschakelen. 2. Snijblad reinigen en inoliën.
	<ul style="list-style-type: none"> ■ Mes is bot. ■ Kerven in het snijblad. 	Ga naar een servicepunt van de fabrikant.
Takken worden slecht gesneden. Takken worden vaak gevangen in het snijblad.	Mes is bot.	Ga naar een servicepunt van de fabrikant.
	Speling van het snijblad is te groot.	Ga naar een servicepunt van de fabrikant.
Motor loopt maar snijblad beweegt niet.	Storing in het apparaat	Ga naar een servicepunt van de fabrikant.
Apparaat trilt meer dan normaal.	Storing in het apparaat	Ga naar een servicepunt van de fabrikant.
Verdere storingen	Zie gebruiksaanwijzing "Multitool MT 130 – basisapparaat".	

9 TRANSPORT

Voer voor het begin van het vervoer de volgende maatregelen uit:

1. Apparaat uitschakelen.
2. Beschermkap op het snijmes schuiven.
3. Basisapparaat, verlengbuis (indien aanwezig) en hulpstuk van elkaar scheiden.

10 OPSLAG

Na elk gebruik het apparaat grondig reinigen en – indien beschikbaar – alle veiligheidsafdekkingen aanbrengen. Apparaat op een droge, afsluitbare plaats en buiten het bereik van kinderen bewaren.

Voor aanvang van onderbrekingen in het gebruik die langer duren dan 30 dagen, moeten de volgende werkzaamheden worden uitgevoerd:

- Snijblad reinigen en besproeien met corrosiewerende olie.
- Reinig het apparaat grondig en bewaren deze in een droge ruimte.

11 VERWIJDEREN



- Verpakking, apparaat en toebehoren zijn vervaardigd van materialen die voor hergebruik geschikt zijn. Verwijder deze daarom dienovereenkomstig.

12 KLANTENSERVICE/SERVICE CENTRE

Voor vragen over garantie, reparatie of reserveonderdelen kunt u contact opnemen met het

dichtstbijzijnde AL-KO service centre. Deze vindt u op internet op het volgende adres:
www.al-ko.com/service-contacts

13 GARANTIE

Eventueel binnen de wettelijke termijn voor aansprakelijkheid optredende materiaal- of fabricagefouten van het apparaat worden naar eigen oordeel door ons verholpen, hetzij door reparatie of door levering van een vervangend apparaat. De geldende termijn voor aansprakelijkheid hangt in elk geval af van de wetgeving in het land waarin het apparaat werd aangeschaft.

Onze garantie geldt alleen bij:

- naleving van deze gebruiksaanwijzing
- Deskundig gebruik
- Gebruik van originele reserveonderdelen

De garantie vervalt bij:

- Eigenhandig uitgevoerde reparatiepogingen
- Eigenhandig aangebrachte technische wijzigingen
- Gebruik voor andere doeleinden dan het gebruiksdoel

Van de garantie zijn uitgesloten:

- lakschade opgetreden als gevolg van normaal gebruik
- Slijtageonderdelen die op de reserveonderdelenkaart met een kader [xxxxxx (x)] zijn aangeduid
- Verbrandingsmotoren (hierop zijn de garantiebepalingen van toepassing van de betreffende motorfabrikant)

De garantietermijn begint bij de aanschaf door de eerste eindgebruiker. Maatgevend is daarbij de datum op de kassabon. Ga met deze garantieverklaring en de originele kassabon naar uw dealer of naar de dichtstbijzijnde klantenservice. Deze verklaring laat het vorderingsrecht van de koper jegens de verkoper wegens defecten aan het apparaat onverlet.

TRADUCTION DE LA NOTICE D'UTILISATION ORIGINALE



Table des matières

1	À propos de cette notice	24
1.1	Symboles sur la page de titre.....	24
1.2	Explications des symboles et des termes d'avertissement	24
2	Description du produit.....	25
2.1	Utilisation conforme (01)	25
2.2	Éventuelles utilisations prévisibles.....	25
2.3	Risques résiduels.....	25
2.4	Dispositifs de sécurité et de protection	25
2.5	Symboles sur la tête taille-haie	25
2.6	Aperçu du produit.....	26
3	Consignes de sécurité	26
3.1	Consignes de sécurité pour les taille-haies.....	26
3.2	Consignes de sécurité pour les taille-haies à portée rallongée.....	26
3.3	Consignes de sécurité pour l'accessoire taille-haie	26
4	Montage et mise en service.....	27
4.1	Insérer l'accessoire sur l'appareil de base	27
5	Utilisation	27
5.1	Tourner la tête de coupe (03).....	27
5.2	Retirer le capot de protection (04).....	27
5.3	Allumer et éteindre l'appareil.....	27
5.4	Lubrifier la lame (05)	27
6	Comportement au travail et technique de travail (06).....	27
7	Maintenance et entretien	28
8	Aide en cas de pannes	28
9	Transport	28
10	Stockage.....	28
11	Élimination	29
12	Service clients/après-vente.....	29
13	Garantie	29

1 À PROPOS DE CETTE NOTICE

- La notice d'utilisation originale est la version en langue allemande. Toutes les autres versions linguistiques sont des traductions de la notice d'utilisation originale.
- Conservez toujours cette notice de manière à pouvoir la consulter facilement si vous avez besoin d'informations sur l'appareil.
- Si vous cédez l'appareil à un tiers, remettez-lui impérativement cette notice.
- Lisez et respectez les consignes de sécurité et les avertissements de la présente notice.

1.1 Symboles sur la page de titre

Symbole	Signification
	Lire impérativement la présente notice avec attention avant la mise en service. Ceci constitue une condition préalable à un travail sûr et une bonne maniabilité.
	Notice d'utilisation
	Ne pas utiliser un appareil à essence à proximité de flammes nues ou de sources de chaleur.

1.2 Explications des symboles et des termes d'avertissement

 **DANGER !** Indique une situation de danger immédiat qui, si elle n'est pas évitée, entraîne la mort ou une blessure grave.

 **AVERTISSEMENT !** Indique une situation de danger potentiel qui, si elle n'est pas évitée, pourrait entraîner la mort ou une blessure grave.

 **ATTENTION !** Indique une situation de danger potentiel qui, si elle n'est pas évitée, pourrait entraîner des blessures légères ou de gravité moyenne.

ATTENTION ! Indique une situation qui, si elle n'est pas évitée, pourrait entraîner des dommages matériels.

REMARQUE Instructions spéciales pour une meilleure compréhension et une manipulation correcte.

2 DESCRIPTION DU PRODUIT

Avec l'accessoire taille-haie, vous pouvez supprimer facilement et en toute sécurité depuis le sol des branches fines et des jeunes pousses présentes sur les haies et les buissons. Plus besoin de s'encombrer d'une échelle, le travail est plus facile et plus sûr.

2.1 Utilisation conforme (01)

L'accessoire taille-haie ne doit être utilisé qu'en conjonction avec l'appareil de base. L'appareil complet est destiné à supprimer depuis le sol des branches fines et des jeunes pousses présentes sur les haies et les buissons. Pour ces tâches, l'utilisateur doit se tenir debout, bien stable sur le sol (01).

Les branches à couper ne doivent pas dépasser 16 mm d'épaisseur.

L'appareil de base et les accessoires qui vont dessus sont exclusivement destinés à une utilisation domestique. Toute autre utilisation ainsi que les modifications ou transformations non autorisées sont considérées comme une utilisation non conforme avec, pour conséquence, la nullité de la garantie ainsi que la perte de la conformité et le rejet de toute responsabilité du constructeur en cas de dommages causés à l'utilisateur ou à des tiers.

2.2 Éventuelles utilisations prévisibles

- Ne jamais forcer sur le taille-haie pour couper les branches et tenter d'accélérer l'opération. Adaptez vos mouvements de travail à la vitesse de l'appareil.
- Ne jamais retirer les branches coincées dans les dents des lames lorsque l'appareil est en marche.
- Ne pas utiliser l'appareil en se tenant debout sur une échelle.
- Utiliser uniquement une seule rallonge de tube, même lorsque plusieurs sont disponibles.

2.3 Risques résiduels

Même lors de l'utilisation conforme de l'appareil, il n'est pas possible d'exclure totalement les risques résiduels. En raison de la nature et de la construction de l'appareil, son utilisation peut être

associée aux risques résiduels potentiels suivants :

- Contact avec des branches coupées qui chutent ou qui volent autour de l'utilisateur
- Contact avec des branches sous contrainte
- Inhalation de particules de sciure si l'utilisateur ne porte pas de protection respiratoire
- Blessures par coupure au niveau des lames
- Blessures provoquées par des morceaux de lame qui se cassent

2.4 Dispositifs de sécurité et de protection

Capot de protection de la lame

Le capot de protection doit être en place sur la lame avant de transporter l'appareil afin d'éviter de blesser des personnes et d'endommager des objets.

2.5 Symboles sur la tête taille-haie

Symbole	Signification
	Prudence particulière requise lors de la manipulation !
	Distance minimale de 10 m par rapport à des câbles électriques et conducteurs d'électricité !
	Lire la notice d'utilisation avant la mise en service !
	Porter des lunettes de protection et un casque de protection auditive !
	Porter des chaussures de sécurité !
	Porter des gants de protection !

Symbole	Signification
	Protéger l'appareil de la pluie et de l'humidité !

2.6 Aperçu du produit

N°	Pièce
1	Accouplement pour la rallonge de tube et/ou l'appareil de base
2	Articulation rotative
3	Poignée de déblocage de l'articulation rotative
4	Lame de coupe
5	Rallonge de tube MTA 130 MT (n° art. 127637)*
6	Capot de protection de la lame

* Non fournie, peut être achetée séparément.

3 CONSIGNES DE SÉCURITÉ

f REMARQUE Respecter les consignes de sécurité de l'appareil de base ! Voir la notice d'utilisation « Appareil de base du Multitool MT 130 ».

3.1 Consignes de sécurité pour les taille-haies

- **Tenez toutes les parties du corps éloignées de la lame. N'essayez pas de retirer des déchets lorsque la lame est en marche ou de tenir le matériau à couper.** Les lames continuent de bouger après extinction de l'interrupteur. Un moment d'inattention lors de l'utilisation du taille-haie peut entraîner de graves blessures.
- **Portez le taille-haie par la poignée lorsque la lame est à l'arrêt et veillez à ne pas actionner l'interrupteur.** Le port correct du taille-haie réduit le risque de fonctionnement par inadvertance et une blessure occasionnée ainsi par la lame.
- **Lors du transport ou du remisage du taille-haie, toujours enfiler le capot de protection sur la lame.** Les précautions prises lors du maniement du taille-haie réduisent le risque de blessures provoquées par la lame.
- **Assurez-vous que l'appareil est arrêté avant de retirer de la matière coupée coin-**

cée ou de faire l'entretien de la machine. Un fonctionnement inattendu du taille-haie lors du retrait de matières accumulées ou peut provoquer des blessures graves.

- **Tenez la tronçonneuse uniquement par les poignées isolées, car la chaîne de coupe peut entrer en contact avec des conduites électriques dissimulées.** Le contact de la lame avec un câble sous tension peut également mettre les pièces métalliques de l'appareil sous tension et provoquer un choc électrique.
- **Tenez tout câble d'alimentation à l'écart de la zone de coupe.** Des câbles peuvent être dissimulés dans les haies et les buissons et se trouver coupés par inadvertance par la lame.
- **N'utilisez pas le taille-haie en cas de mauvais temps, en particulier en cas de risque d'orage.** Ceci diminue le risque d'être frappé par la foudre.

3.2 Consignes de sécurité pour les taille-haies à portée rallongée

- **Réduisez le risque d'un choc électrique mortel en n'utilisant jamais le taille-haie à portée rallongée à proximité de câbles électriques.** Le contact avec les câbles électriques ou l'utilisation à proximité de câbles électriques peut occasionner de graves blessures ou un choc électrique mortel.
- **Utilisez toujours le taille-haies à portée rallongée avec les deux mains.** Tenez le taille-haies à portée rallongée avec les deux mains pour éviter toute perte de contrôle.
- **Lors des travaux au-dessus de la tête avec le taille-haies à portée rallongée, portez une protection de la tête.** La chute de fragments peut entraîner de graves blessures.

3.3 Consignes de sécurité pour l'accessoire taille-haie

- Examinez les haies et les buissons avant de les tailler afin de détecter la présence d'éventuels objets non visibles au premier abord, p. ex. fils métalliques, grillages de clôture, appareils de jardinage, bouteilles, et retirer ces objets.
- Déplacez et transportez l'appareil en veillant à ne toucher personne ni aucun animal avec la lame. Avant le transport, enfillez le capot de protection sur la lame.

- Pendant que vous travaillez avec le taille-haie, ne tenez pas les branches à couper.
- Éteignez l'appareil et attendez que la lame de coupe soit immobile avant de retirer les branches coincées.
- Éteignez l'appareil de base et enfillez le capot de protection sur la lame de coupe avant d'effectuer les tâches suivantes :
 - Travaux de contrôle, de réglage et de nettoyage
 - Travaux sur la lame de coupe
 - Quitter l'appareil
 - Transport
 - Stockage
 - Travaux de maintenance et de réparation
 - Danger
- Respectez une distance minimale de 10 m par rapport aux lignes électriques aériennes.

4 MONTAGE ET MISE EN SERVICE

4.1 Insérer l'accessoire sur l'appareil de base

Voir la notice d'utilisation « Appareil de base du Multitool MT 130 ».

5 UTILISATION

⚠ ATTENTION ! Risque de brûlures. Le carter de transmission devient très chaud en cours d'utilisation.

- Ne pas toucher le carter de transmission.

ℹ REMARQUE Pour cet accessoire, utilisez la bretelle simple.

5.1 Tourner la tête de coupe (03)

La tête de coupe peut être tournée par paliers. Cela permet de l'adapter aux exigences de travail.

⚠ AVERTISSEMENT ! Danger de coupures. Danger de coupures si vous approchez les mains de la lame.

- Éteignez toujours l'appareil avant de tourner la tête de coupe.

1. Appuyer sur la poignée de déverrouillage (03/1) et la maintenir enfoncée.
2. Tourner la tête de coupe (03/2) dans la position souhaitée.
3. Relâcher la poignée de déverrouillage. La tête de coupe doit s'enclencher.

5.2 Retirer le capot de protection (04)

1. Avant d'allumer l'appareil, retirez le capot de protection (04/1) de la lame (04/2).

5.3 Allumer et éteindre l'appareil

Voir la notice d'utilisation « Appareil de base du Multitool MT 130 ».

5.4 Lubrifier la lame (05)

⚠ AVERTISSEMENT ! Danger de coupures. Danger de coupures si vous approchez les mains de la lame.

- Éteignez toujours l'appareil avant de lubrifier la lame.

Pendant le travail, effectuez régulièrement les opérations suivantes :

1. lubrifier la lame (05/1) à l'aide d'une huile lubrifiante respectueuse de l'environnement (05/2).

La lame tourne alors de manière plus fluide et elle ne chauffe pas.

6 COMPORTEMENT AU TRAVAIL ET TECHNIQUE DE TRAVAIL (06)

⚠ AVERTISSEMENT ! Risque accru de chute. Le risque de chute est accru quand le travail se fait en position en hauteur (p.ex. sur une échelle).

- Avec cet appareil, travaillez toujours à partir du sol et veillez toujours à la stabilité de votre position.
- Respectez les consignes de sécurité.
- Tailler les haies régulièrement et seulement pendant les heures autorisées.
- Ne couper que les branches fines et les jeunes pousses en surface de la haie ; ne pas couper en profondeur.
- Couper toujours d'abord les deux côtés d'une haie et tailler ensuite la partie supérieure. Ainsi, les végétaux coupés ne peuvent pas tomber dans des zones non traitées.
- Les haies doivent toujours être taillées de façon trapézoïdale. Cela évite aux branches inférieures de se dégarnir (06).

7 MAINTENANCE ET ENTRETIEN

⚠ AVERTISSEMENT ! Danger de blessures par coupures. Risque de coupures si la main est introduite dans les pièces de l'appareil à arêtes vives et mobiles ainsi que dans les outils de coupe.

- Avant tout travail de maintenance, d'entretien et de nettoyage, toujours éteindre l'appareil.
 - Pour les travaux de maintenance, d'entretien et de nettoyage, toujours porter des gants de protection.
-
- Ne pas exposer l'appareil à l'eau ou à l'humidité.
 - Nettoyer les parties en plastique à l'aide d'un chiffon, sans utiliser ni détergent ni de solvant.

- Vérifier si la lame est endommagée, et si c'est le cas, la faire remplacer.
- Nettoyer la lame et pulvériser de l'huile protégeant de la corrosion.

8 AIDE EN CAS DE PANNES

⚠ ATTENTION ! Risque de blessures. Les parties de l'appareil à arêtes vives et mobiles peuvent provoquer des blessures.

- Pour les travaux de maintenance, d'entretien et de nettoyage, portez toujours des gants de protection !

ℹ REMARQUE En cas de pannes ne figurant pas dans ce tableau ou ne pouvant pas être éliminées, contacter notre service après-vente compétent.

Panne	Cause	Remède
La lame chauffe. Dégagement de fumée.	Absence d'huile sur la lame.	1. Éteindre l'appareil. 2. Nettoyer et lubrifier la lame.
	<ul style="list-style-type: none"> ■ La lame est émoussée. ■ Lame ébréchée. 	Faire appel au service de maintenance du fabricant.
Les branches ne sont pas coupées proprement. Les branches se coincent souvent dans la lame.	La lame est émoussée.	Faire appel au service de maintenance du fabricant.
	Le jeu de coulissement de la lame est trop important.	Faire appel au service de maintenance du fabricant.
Le moteur tourne, mais la lame est immobile.	Défaut sur l'appareil	Faire appel au service de maintenance du fabricant.
L'appareil vibre de manière anormale.	Défaut sur l'appareil	Faire appel au service de maintenance du fabricant.
Autres défauts	Voir la notice d'utilisation « Appareil de base du Multitool MT 130 ».	

9 TRANSPORT

Avant de transporter l'appareil, prenez les mesures suivantes :

1. Éteindre l'appareil.
2. Enfiler le capot de protection sur la lame.
3. Débrancher l'appareil de base, la rallonge de tube (si présent) et l'accessoire les uns des autres.

à un endroit sec, fermé et hors de portée des enfants.

Avant des périodes de non-utilisation de plus de 30 jours, effectuer les travaux suivants :

- Nettoyer la lame et pulvériser de l'huile protégeant de la corrosion.
- Nettoyer soigneusement l'appareil et le conserver dans un local sec.

10 STOCKAGE

Après chaque utilisation, nettoyer soigneusement l'appareil et, si disponibles, mettre tous les capots de protection en place. Conserver l'appareil

11 ÉLIMINATION



- L'emballage, l'appareil et les accessoires sont fabriqués en matériaux recyclables et doivent être éliminés de manière adéquate.

12 SERVICE CLIENTS/APRÈS-VENTE

En cas de questions portant sur la garantie, les réparations ou les pièces de rechange, contacter le service de maintenance AL-KO le plus proche de chez vous. Vous le trouverez à l'adresse suivante sur Internet :

www.al-ko.com/service-contacts

13 GARANTIE

Pendant la période légale de garantie contre les vices de fabrication, nous éliminons par réparation ou remplacement, selon notre choix, tout défaut de matériau ou de fabrication survenu sur l'appareil. La durée de prescription dépend de la législation respective en vigueur dans le pays où a été acheté l'appareil.

Notre garantie s'applique seulement en cas de :

- Respect du présent manuel d'utilisation
- Utilisation correcte,
- Utilisation de pièces de rechange d'origine.

La garantie ne s'applique pas en cas de :

- Tentatives de réparation par l'utilisateur
- Modifications techniques par l'utilisateur
- Utilisation non conforme







Sont exclus de la garantie :

- Les détériorations de la peinture dues à une usure normale
- Les pièces d'usure qui figurent en encadré sur la carte des pièces de rechange xxxxxx (x)
- Les moteurs à explosion (ces derniers sont garantis par les réglementations de garantie des constructeurs respectifs des moteurs)

La période de garantie commence à courir au moment de l'achat par le premier utilisateur final. La date d'achat figurant sur la preuve d'achat fait foi. Veuillez vous adresser à votre revendeur ou bien au point de service après-vente agréé le plus proche, muni de cette déclaration et de la preuve d'achat. Les droits légaux de l'acheteur vis-à-vis du vendeur en cas de défaut ne sont pas affectés par cette déclaration.

TRADUCCIÓN DEL MANUAL ORIGINAL DE INSTRUCCIONES

Índice

1	Acerca de este manual de instrucciones	30	13	Garantía	35								
1.1	Símbolos de la portada	30	1 ACERCA DE ESTE MANUAL DE INSTRUCCIONES										
1.2	Explicación de símbolos y palabras de señalización	30	<ul style="list-style-type: none"> ■ La versión original de este manual de instrucciones está en alemán. Todas las demás versiones en otros idiomas son traducciones de la versión original. ■ Conserve siempre este manual de instrucciones para poderlo leerlo en caso de que necesite consultar información sobre el aparato. ■ Entregue el aparato a otra persona siempre adjuntando el manual de instrucciones. ■ Lea y tenga en cuenta las indicaciones de seguridad y advertencias de este manual de instrucciones. 										
2	Descripción del producto	31	1.1 Símbolos de la portada										
2.1	Uso previsto (01).....	31	<table border="1" style="width: 100%; border-collapse: collapse;"> <thead> <tr> <th style="width: 15%;">Símbolo</th> <th>Significado</th> </tr> </thead> <tbody> <tr> <td style="text-align: center;"></td> <td>Antes de ponerlo en marcha, es imprescindible leer atentamente este manual de instrucciones. Esto es esencial para un trabajo seguro y un manejo sin problemas.</td> </tr> <tr> <td style="text-align: center;"></td> <td>Manual de instrucciones</td> </tr> <tr> <td style="text-align: center;"></td> <td>No opere el aparato a gasolina cerca de llamas abiertas o fuentes de calor.</td> </tr> </tbody> </table>			Símbolo	Significado		Antes de ponerlo en marcha, es imprescindible leer atentamente este manual de instrucciones. Esto es esencial para un trabajo seguro y un manejo sin problemas.		Manual de instrucciones		No opere el aparato a gasolina cerca de llamas abiertas o fuentes de calor.
Símbolo	Significado												
	Antes de ponerlo en marcha, es imprescindible leer atentamente este manual de instrucciones. Esto es esencial para un trabajo seguro y un manejo sin problemas.												
	Manual de instrucciones												
	No opere el aparato a gasolina cerca de llamas abiertas o fuentes de calor.												
2.2	Posible uso indebido previsible.....	31	1.2 Explicación de símbolos y palabras de señalización										
2.3	Peligros residuales.....	31	<table border="1" style="width: 100%; border-collapse: collapse;"> <tbody> <tr> <td style="width: 15%; text-align: center;"></td> <td>¡PELIGRO! Indica una situación de peligro inminente que, en caso de no evitarse, produce lesiones graves o la muerte.</td> </tr> <tr> <td style="text-align: center;"></td> <td>¡ADVERTENCIA! Indica una situación de peligro potencial que, en caso de no evitarse, podría producir lesiones graves o la muerte.</td> </tr> <tr> <td style="text-align: center;"></td> <td>¡PRECAUCIÓN! Indica una situación de peligro potencial que, en caso de no evitarse, podría producir lesiones de leves a moderadas.</td> </tr> <tr> <td style="text-align: center;"></td> <td>¡ATENCIÓN! Indica una situación que, en caso de no evitarse, podría producir daños materiales.</td> </tr> </tbody> </table>				¡PELIGRO! Indica una situación de peligro inminente que, en caso de no evitarse, produce lesiones graves o la muerte.		¡ADVERTENCIA! Indica una situación de peligro potencial que, en caso de no evitarse, podría producir lesiones graves o la muerte.		¡PRECAUCIÓN! Indica una situación de peligro potencial que, en caso de no evitarse, podría producir lesiones de leves a moderadas.		¡ATENCIÓN! Indica una situación que, en caso de no evitarse, podría producir daños materiales.
	¡PELIGRO! Indica una situación de peligro inminente que, en caso de no evitarse, produce lesiones graves o la muerte.												
	¡ADVERTENCIA! Indica una situación de peligro potencial que, en caso de no evitarse, podría producir lesiones graves o la muerte.												
	¡PRECAUCIÓN! Indica una situación de peligro potencial que, en caso de no evitarse, podría producir lesiones de leves a moderadas.												
	¡ATENCIÓN! Indica una situación que, en caso de no evitarse, podría producir daños materiales.												
2.4	Dispositivos de seguridad y protección.....	31											
2.5	Símbolos en el cortasetos adaptable	31											
2.6	Vista general de las piezas	32											
3	Instrucciones de seguridad.....	32											
3.1	Instrucciones de seguridad para cortasetos.....	32											
3.2	Indicaciones de seguridad para cortasetos de alcance más largo	32											
3.3	Indicaciones de seguridad para el cortasetos adaptable.....	32											
4	Montaje y puesta en funcionamiento	33											
4.1	Insertar el accesorio en el aparato básico.....	33											
5	Funcionamiento	33											
5.1	Giro del cabezal de corte (03).....	33											
5.2	Retirada de la cubierta de protección (04).....	33											
5.3	Conexión y desconexión del aparato	33											
5.4	Engrasado de la cuchilla de corte (05).....	33											
6	Proceso y técnica de trabajo (06).....	33											
7	Mantenimiento y limpieza	34											
8	Ayuda en caso de avería	34											
9	Transporte	34											
10	Almacenamiento	34											
11	Eliminación del producto.....	35											
12	Servicio de atención al cliente/servicio técnico	35											

NOTA Indicaciones especiales para una mejor comprensión y manejo.

2 DESCRIPCIÓN DEL PRODUCTO

Con el cortasetos adaptable podrá eliminar desde el suelo de forma cómoda y segura las ramas finas y los brotes nuevos de setos y arbustos. De esta forma ya no es necesario subirse a una escalera y se evita el peligro y el esfuerzo asociado.

2.1 Uso previsto (01)

El cortasetos adaptable únicamente se puede utilizar en combinación con el aparato básico. El aparato completo está destinado a eliminar ramas finas y brotes nuevos de setos y arbustos desde el suelo. El usuario debe estar situado firmemente sobre el suelo (01).

Las ramas que se vayan a cortar no deben tener un grosor superior a 16 mm.

El aparato básico y los accesorios están previstos únicamente para uso privado. Cualquier otro uso distinto, así como cualquier modificación o ampliación no permitida, se considera un uso indebido y tiene como consecuencia la extinción de la garantía y la pérdida de la conformidad, así como el rechazo de toda responsabilidad por parte del fabricante por daños del usuario o de terceros.

2.2 Posible uso indebido previsible

- Nunca presione el cortasetos adaptable rápidamente y de forma violenta sobre las ramas que desea cortar. Adapte sus movimientos de trabajo a la velocidad del aparato.
- Nunca retire las ramas enganchadas en la barra de cuchillas con el aparato en marcha.
- No utilice el aparato subido a una escalera.
- Utilice una sola extensión del tubo del eje aunque haya más extensiones del tubo del eje disponibles.

2.3 Peligros residuales

Aunque se utilice correctamente el aparato existe siempre un cierto riesgo residual que no puede excluirse por completo. Debido al tipo y al diseño del aparato pueden derivarse los siguientes peligros potenciales según la utilización:

- Contacto con ramas cortadas que se caigan y que salgan despedidas
- Contacto con ramas que se encuentren sometidas a tensión







- Inhalación de partículas de material cortado sin no se lleva una mascarilla.
- Lesiones por corte en la barra de cuchillas
- Lesiones debido a la rotura de partes de la barra de cuchillas

2.4 Dispositivos de seguridad y protección

Cubierta de protección de la cuchilla de corte

Antes del transporte debe colocarse la cubierta de protección en la cuchilla de corte para evitar lesiones personales y daños materiales.

2.5 Símbolos en el cortasetos adaptable

Símbolo	Significado
	Preste especial atención durante el manejo.
	Mantenga una distancia mínima de 10 m con respecto a los cables eléctricos y los cables conductores de corriente.
	Lea el manual de instrucciones antes de la puesta en funcionamiento.
	Utilice gafas de protección y protección para los oídos.
	Utilice calzado de seguridad.
	Utilice guantes protectores.
	Proteja el aparato de la lluvia y la humedad.

2.6 Vista general de las piezas

N.º	Componente
1	Acoplamiento para extensión del tubo del eje o aparato básico
2	Articulación giratoria
3	Asa de bloqueo para articulación giratoria
4	Cuchilla de corte
5	Extensión del tubo del eje MTA 130 MT (n.º art. 127637)*
6	Cubierta de protección para la cuchilla de corte

* No se incluye en el volumen de suministro, puede adquirirse por separado.

3 INSTRUCCIONES DE SEGURIDAD

NOTA Respete las indicaciones de seguridad del aparato básico. Véase el manual de instrucciones: "Multiherramienta MT 130 aparato básico".

3.1 Instrucciones de seguridad para cortasetos

- **Mantenga todas las partes del cuerpo alejadas de la cuchilla. No intente retirar el material de corte o sujetar el material que se va a cortar mientras las cuchillas están en marcha.** Las cuchillas siguen moviéndose después de apagar el interruptor. Un momento de descuido mientras se utiliza el cortasetos puede provocar lesiones graves.
- **Transporte el cortasetos sujetándolo por el mango con las cuchillas detenidas y preste atención para no accionar el interruptor.** Transportar el cortasetos correctamente reduce el peligro de una puesta en marcha accidental y de que se produzcan lesiones debido a las cuchillas.
- **Durante el transporte o el almacenamiento del cortasetos, colocar siempre la cubierta sobre las cuchillas.** Un manejo adecuado del cortasetos reduce el peligro de lesiones debido a las cuchillas.
- **Asegúrese de que el aparato esté desconectado antes de retirar cualquier material de corte atascado o de realizar el mantenimiento de la máquina.** Una puesta en funcionamiento inesperada del cortasetos al reti-

rar el material atascado puede provocar lesiones graves.

- **Sujete el cortasetos únicamente por las superficies de agarre aisladas, ya que la cuchilla de corte puede alcanzar cables eléctricos ocultos.** El contacto de la cuchilla con un cable conductor de tensión puede transmitir la tensión también a otras piezas metálicas del aparato y provocar una descarga eléctrica.
- **Mantenga cualquier cable de alimentación alejado de la zona de corte.** Los cables pueden estar ocultos en setos y arbustos y la cuchilla puede cortarlos de forma accidental.
- **No utilice el cortasetos en condiciones climáticas adversas, en especial si hay peligro de tormenta.** Esto reduce el peligro de ser alcanzado por un rayo.

3.2 Indicaciones de seguridad para cortasetos de alcance más largo

- **Reduzca el peligro de una descarga eléctrica mortal evitando utilizar el cortasetos de alcance más largo en las proximidades de cables eléctricos.** El contacto con cables eléctricos o el uso en las proximidades de estos puede provocar lesiones graves o descargas eléctricas mortales.
- **Utilice el cortasetos de alcance más largo siempre con ambas manos.** Sujete el cortasetos de alcance más largo con ambas manos para evitar perder el control.
- **A la hora de realizar trabajos en altura con el cortasetos de alcance más largo, utilice protección para la cabeza.** La caída de fragmentos de material puede provocar lesiones graves.

3.3 Indicaciones de seguridad para el cortasetos adaptable

- Antes de proceder a cortar, registre los setos y arbustos en busca de objetos ocultos, p. ej., alambres, alambradas, cables eléctricos, herramientas de jardinería o botellas, y retírelos.
- Desplace y transporte el aparato de forma que la cuchilla de corte no entre en contacto con ninguna persona ni ningún animal. Antes del transporte coloque la cubierta de protección sobre la cuchilla de corte.
- Durante el trabajo no sujete las ramas que se van a cortar.

- Apague el aparato y espere hasta que la cuchilla de corte se haya detenido antes de retirar las ramas atascadas.
- Desconecte el aparato básico y deslice la cubierta protectora sobre la cuchilla de corte en caso de:
 - Realizar trabajos de revisión, ajuste y limpieza
 - Trabajos con la cuchilla de corte
 - Guardar el aparato
 - Transporte
 - Almacenamiento
 - Realizar trabajos de mantenimiento y reparación
 - Situaciones de peligro
- Mantenga una distancia mínima de 10 m con respecto a cables eléctricos aéreos.

4 MONTAJE Y PUESTA EN FUNCIONAMIENTO

4.1 Insertar el accesorio en el aparato básico

Véase el manual de instrucciones: "Multiherramienta MT 130 aparato básico".

5 FUNCIONAMIENTO

⚠ ¡PRECAUCIÓN! Peligro de quemaduras. La caja de engranajes se calienta durante el funcionamiento.

- No toque la caja de engranajes.

📄 NOTA Para este accesorio deberá utilizar la correa de transporte simple.

5.1 Giro del cabezal de corte (03)

El cabezal de corte se puede girar de forma gradual. Esto permite adaptarlo de la manera necesaria según el trabajo.

⚠ ¡ADVERTENCIA! Peligro de lesiones por cortes. Peligro de lesiones por cortes si se introducen las manos en la cuchilla de corte.

- Antes de girar el cabezal de corte desconecte siempre el aparato.
1. Pulse el mango de desbloqueo (03/1) y manténgalo pulsado.
 2. Gire el cabezal de corte (03/2) hasta colocarlo en la posición deseada.
 3. Suelte el mango de desbloqueo. El cabezal de corte debe encajar.

5.2 Retirada de la cubierta de protección (04)

1. Antes de conectar el aparato, retire la cubierta de protección (04/1) de la cuchilla de corte (04/2).

5.3 Conexión y desconexión del aparato

Véase el manual de instrucciones: "Multiherramienta MT 130 aparato básico".

5.4 Engrasado de la cuchilla de corte (05)

⚠ ¡ADVERTENCIA! Peligro de lesiones por cortes. Peligro de lesiones por cortes si se introducen las manos en la cuchilla de corte.

- Antes de engrasar la cuchilla de corte, desconecte siempre el aparato.

Durante el trabajo, lleve a cabo la siguiente acción a intervalos regulares:

1. Engrase la cuchilla de corte (05/1) con aceite lubricante ecológico (05/2).

Esto hace que la cuchilla de corte se mueva con mayor facilidad y no se caliente.

6 PROCESO Y TÉCNICA DE TRABAJO (06)

⚠ ¡ADVERTENCIA! Incremento del peligro de caída. Existe un riesgo de caída considerable si el trabajo se lleva a cabo desde una posición elevada (por ejemplo, una escalera).

- Trabaje con el aparato siempre desde el suelo y procure adoptar una postura segura.
- Siga las indicaciones de seguridad.
- Corte el seto con regularidad y únicamente a las horas permitidas.
- Corte únicamente las ramas finas y los brotes nuevos de la superficie del seto; no corte a demasiada profundidad.
- Siempre corte los lados del seto primero y después la parte de arriba. De este modo se evita que caigan cortes del seto en las zonas que todavía no se han trabajado.
- Los setos siempre se deben cortar siempre de forma trapezoidal, para evitar calvas en las ramas inferiores (06).

7 MANTENIMIENTO Y LIMPIEZA

⚠ ¡ADVERTENCIA! Peligro de lesiones por cortes. Peligro de lesiones por cortes al tocar partes afiladas y en movimiento del aparato, así como las herramientas de corte.

- Desconecte siempre el aparato antes de efectuar trabajos de mantenimiento, conservación o limpieza.
 - Utilice siempre guantes de seguridad cuando realice trabajos de mantenimiento, conservación y limpieza.
-
- No esponga el aparato a la humedad.
 - Limpie las piezas de plástico con un paño y no utilice para ello ningún detergente ni disolvente.
 - Compruebe si la cuchilla de corte presenta daños y, si está dañada, sustitúyala.

- Limpie la cuchilla de corte y rocíela con aceite antioxidante.

8 AYUDA EN CASO DE AVERÍA

⚠ ¡PRECAUCIÓN! Peligro de lesiones. Las partes del aparato afiladas y en movimiento pueden producir lesiones.

- Lleve siempre guantes protectores cuando realice trabajos de mantenimiento, conservación y limpieza.

ℹ NOTA En caso de averías que no figuren en esta tabla o no pueda solucionar usted mismo, póngase en contacto con nuestro servicio de atención al cliente.

Problema	Causa	Solución
La cuchilla de corte se calienta. Se genera humo.	No hay aceite en la cuchilla de corte.	1. Desconecte el aparato. 2. Limpie y engrase la cuchilla de corte.
	<ul style="list-style-type: none"> ■ La cuchilla de corte está mellada. ■ Muecas en la cuchilla de corte. 	acuda al servicio técnico del fabricante.
Las ramas no se cortan limpiamente. Las ramas se quedan atrapadas a menudo en la cuchilla de corte.	La cuchilla de corte está mellada.	acuda al servicio técnico del fabricante.
	El juego de deslizamiento de la cuchilla de corte es demasiado grande.	acuda al servicio técnico del fabricante.
El motor se pone en marcha pero la cuchilla de corte no se mueve.	Fallo del aparato	acuda al servicio técnico del fabricante.
El aparato vibra de forma anómala.	Fallo del aparato	acuda al servicio técnico del fabricante.
Otras averías	Véase el manual de instrucciones: "Multiherramienta MT 130 aparato básico".	

9 TRANSPORTE

Antes del transporte, tome las siguientes medidas:

1. Desconecte el aparato.
2. Deslice la cubierta protectora sobre la cuchilla de corte.
3. Separe el aparato básico, la extensión del tubo del eje (si lo hubiera) y el accesorio.

10 ALMACENAMIENTO

Limpie a fondo el aparato después de cada uso y coloque todas las cubiertas de protección de que disponga. Guarde el aparato en un lugar seco y bajo llave, fuera del alcance de los niños.

Antes de períodos de inactividad de más de 30 días, lleve a cabo las siguientes tareas:

- Limpie la cuchilla de corte y rocíela con aceite antioxidante.
- Limpie a fondo el aparato y almacénelo en un lugar seco.

11 ELIMINACIÓN DEL PRODUCTO



- El embalaje, el aparato y los accesorios están fabricados con materiales reciclables y deben eliminarse debidamente.

12 SERVICIO DE ATENCIÓN AL CLIENTE/SERVICIO TÉCNICO

Para cuestiones acerca de la garantía, reparaciones o piezas de recambio, diríjase al punto de servicio técnico de AL-KO más cercano. Lo encontrará en la siguiente dirección electrónica: www.al-ko.com/service-contacts

13 GARANTÍA

Durante el periodo legal de la garantía, nos comprometemos, a nuestra elección, a reparar o sustituir el aparato en caso de defecto de fabricación o material. El periodo de la garantía depende de la legislación del país donde se compró el aparato.

Nuestra garantía solo tiene validez en los siguientes casos:

- Se ha seguido el manual de instrucciones
- Se manipula el aparato correctamente
- Se han utilizado piezas de repuesto originales

La garantía no tendrá validez en los siguientes casos:

- Intentos de reparación no autorizados
- Modificaciones técnicas sin autorización
- Un uso inadecuado

Quedan excluidos de la garantía:

- Los daños de pintura derivados del desgaste normal
- Las piezas de desgaste que están identificadas con el marco xxxxxx (x) en la ficha de piezas de repuesto
- Motores de combustión (en este caso se aplican las regulaciones de garantía propias del fabricante del motor correspondiente)

El plazo de garantía comienza con la compra por parte del primer comprador final. La fecha del comprobante de compra será determinante. Diríjase al comercio donde compró el aparato o al servicio de atención al cliente autorizado más cercano con esta declaración y el comprobante de compra original. De acuerdo con esta declaración, los derechos del comprador permanecen intactos frente al vendedor.

TRADUZIONE DEL MANUALE PER L'USO ORIGINALE



Sommario

1 Istruzioni per l'uso	36
1.1 Simboli sulla copertina	36
1.2 Descrizione dei simboli e parole segnaletiche	36
2 Descrizione del prodotto	37
2.1 Utilizzo conforme alla destinazione (01)	37
2.2 Possibile uso errato prevedibile	37
2.3 Altri rischi	37
2.4 Dispositivi di sicurezza e di protezione	37
2.5 Simboli sull'accessorio tagliasiepi	37
2.6 Panoramica prodotto	37
3 Indicazioni di sicurezza	38
3.1 Indicazioni di sicurezza per tagliasiepi	38
3.2 Indicazioni di sicurezza per tagliasiepi con raggio d'azione ampliato	38
3.3 Indicazioni di sicurezza per l'accessorio tagliasiepi	38
4 Montaggio e messa in funzione	39
4.1 Montaggio dell'accessorio sull'apparecchio base	39
5 Utilizzo	39
5.1 Rotazione della testina di taglio (03) ..	39
5.2 Estrarre il coperchio di protezione (04)	39
5.3 Accendere e spegnere l'apparecchio ..	39
5.4 Oliare la lama (05)	39
6 Comportamento e tecnica di lavoro (06) ..	39
7 Manutenzione e cura	39
8 Supporto in caso di anomalie	40
9 Trasporto	40
10 Conservazione	40
11 Smaltimento	40
12 Servizio clienti/Assistenza	40
13 Garanzia	41

1 ISTRUZIONI PER L'USO

- Le istruzioni per l'uso originali sono quelle in tedesco. Tutte le altre varianti linguistiche sono traduzioni delle istruzioni per l'uso originali.
- Conservare le presenti istruzioni per l'uso per avere sempre a portata di mano, in caso di necessità, tutte le informazioni sull'apparecchio.
- Consegnare l'apparecchio ad altre persone solo insieme alle presenti istruzioni per l'uso.
- Attenersi alle indicazioni di sicurezza e alle avvertenze contenute nelle presenti istruzioni per l'uso.

1.1 Simboli sulla copertina

Simbolo	Significato
	Prima della messa in funzione, leggere attentamente queste istruzioni per l'uso. È il presupposto per lavorare in sicurezza e senza problemi.
	Istruzioni per l'uso
	Non utilizzare l'apparecchio a benzina in prossimità di fiamme libere o fonti di calore.

1.2 Descrizione dei simboli e parole segnaletiche

⚠ PERICOLO! Mostra una situazione pericolosa imminente che, se non viene evitata, ha come conseguenza la morte o una lesione grave.

⚠ ATTENZIONE! Mostra una situazione potenzialmente pericolosa che, se non viene evitata, potrebbe avere come conseguenza la morte o una lesione grave.

⚠ CAUTELA! Mostra una situazione potenzialmente pericolosa che, se non viene evitata, potrebbe avere come conseguenza una lesione leggera o di media gravità.

ATTENZIONE! Mostra una situazione che, se non viene evitata, potrebbe avere come conseguenza dei danni materiali.

I AVVISO Indicazioni speciali volte a migliorare la comprensione e l'uso.

2 DESCRIZIONE DEL PRODOTTO

Con l'accessorio taglia siepi si può comodamente e in modo sicuro rimuovere da terra rami sottili e germogli freschi di siepi e cespugli. Viene eliminato il lavoro faticoso e pericoloso sulla scala.

2.1 Utilizzo conforme alla destinazione (01)

L'accessorio taglia siepi deve essere utilizzato solo in combinazione con l'apparecchio base. L'intero apparecchio è stato progettato per rimuovere da terra rami sottili e germogli freschi di siepi e cespugli. L'utente deve stare in piedi ben saldo a terra (01).

I rami da tagliare non devono essere spessi più di 16 mm.

L'apparecchio base e gli accessori sono destinati esclusivamente all'uso privato. Ogni altro utilizzo, così come ogni modifica o aggiunta non autorizzata, verranno considerati estranei alla destinazione d'uso e avranno come conseguenza il decadere della garanzia, nonché la perdita della conformità e l'esclusione del produttore da ogni responsabilità in caso di danni all'utente o a terzi.

2.2 Possibile uso errato prevedibile

- Non premere mai l'accessorio taglia siepi rapidamente e con forza attraverso i rami da tagliare. Adattare i propri movimenti di lavoro alla velocità dell'apparecchio.
- Non tentare mai di rimuovere i rami incastrati nella barra di taglio quando l'apparecchio è in moto.
- Non utilizzare l'apparecchio stando in piedi su una scala.
- Utilizzare un solo tubo di prolunga per l'asta, anche se più tubi di prolunga sono disponibili.

2.3 Altri rischi

Anche se l'apparecchio viene usato correttamente, non è possibile escludere alcuni rischi residui. Data la natura e la struttura dell'apparecchio, in funzione dell'uso possono sussistere i seguenti rischi potenziali:

- Contatto con i rami tagliati che cadono e volano
- Contatto con i rami sotto tensione
- Inalazione di particelle da taglio quando non si indossa alcuna protezione respiratoria.
- Lesioni da taglio sulla barra

- Lesioni causate da parti rotte della lama

2.4 Dispositivi di sicurezza e di protezione

Coperchio di protezione della lama

Il coperchio di protezione deve essere inserito sulla lama prima del trasporto per evitare danni a persone e alle cose.

2.5 Simboli sull'accessorio taglia siepi

Simbolo	Significato
	Maneggiare con estrema cautela!
	Distanza minima di 10 m da linee elettriche e cavi sotto tensione!
	Prima di mettere in funzione leggere le istruzioni per l'uso!
	Indossare occhiali di protezione e protezioni per l'udito!
	Indossare calzature antinfortunistiche!
	Indossare dei guanti di protezione!
	Proteggere da pioggia e umidità!

2.6 Panoramica prodotto

N.	Componente
1	Giunto per tubo di prolunga dell'asta / apparecchio base
2	Giunto girevole
3	Leva di sblocco per giunto girevole

N.	Componente
4	Lama di taglio
5	Tubo di prolunga per asta MTA 130 MT (cod. art. 127637)*
6	Coperchio di protezione per lama di taglio

* Non in dotazione, acquistabile separatamente.

3 INDICAZIONI DI SICUREZZA

AVVISO Osservare le indicazioni di sicurezza per l'apparecchio base! Vedere le istruzioni per l'uso "Multitool MT 130 – Apparecchio base".

3.1 Indicazioni di sicurezza per tagliasiepi

- **Tenere tutte le parti del corpo lontane dalla lama. Quando le lame sono in funzione, non tentare di rimuovere il materiale già tagliato o di trattenerlo il materiale da tagliare.** Le lame continuano a muoversi dopo lo spegnimento dell'interruttore. Un momento di disattenzione durante l'uso del tagliasiepi può avere come conseguenza lesioni gravi.
- **Portare il tagliasiepi afferrandolo per l'impugnatura quando la lama è ferma, facendo attenzione a non azionare l'interruttore.** Portando il tagliasiepi in modo corretto si riduce il pericolo di un azionamento involontario e di conseguenti lesioni causate dalla lama.
- **Per il trasporto o l'immagazzinaggio del tagliasiepi applicare sempre il coperchio sulle lame.** Maneggiando il tagliasiepi in modo corretto si riduce il rischio di lesioni causate dalla lama.
- **Controllare che l'apparecchio sia spento prima di rimuovere del materiale tagliato incastrato o di eseguire la manutenzione.** Un avviamento imprevisto del tagliasiepi durante la rimozione del materiale incastrato può causare gravi lesioni.
- **Afferrare sempre il tagliasiepi per le superfici isolate dell'impugnatura, in quanto la lama di taglio potrebbe entrare in contatto con condutture elettriche nascoste.** Il contatto delle lame con un conduttore in tensione può trasmettere la tensione anche alle parti metalliche dell'apparecchio e causare una scossa elettrica.
- **Tenere i cavi di rete lontani dalla zona di taglio.** Eventuali cavi nascosti nelle siepi o

nei cespugli potrebbero essere tagliati per sbaglio dalla lama.

- **Non utilizzare il tagliasiepi con il cattivo tempo, in particolare se vi è un rischio di temporale.** In questo modo si riduce il pericolo di venire colpiti da un fulmine.

3.2 Indicazioni di sicurezza per tagliasiepi con raggio d'azione ampliato

- **Per evitare il rischio di una scossa elettrica potenzialmente letale, non utilizzare mai il tagliasiepi con raggio d'azione ampliato nelle vicinanze di linee elettriche.** Il contatto con o l'uso nelle vicinanze di condutture elettriche può avere come conseguenze lesioni gravi o scosse elettriche anche letali.
- **Utilizzare sempre il tagliasiepi con raggio d'azione ampliato tenendolo con entrambe le mani.** Tenere il tagliasiepi con raggio d'azione ampliato con entrambe le mani per evitare di perderne il controllo.
- **Se si eseguono lavori con il tagliasiepi con raggio d'azione ampliato a un'altezza superiore alla testa, indossare sempre un casco.** La caduta di frammenti di materiale può causare gravi lesioni.

3.3 Indicazioni di sicurezza per l'accessorio tagliasiepi

- Ispezionare le siepi e i cespugli prima del taglio per individuare e rimuovere eventuali oggetti nascosti, ad es. cavi, recinzioni di filo metallico, linee elettriche, attrezzi da giardino o bottiglie.
- Spostare e trasportare l'apparecchio in modo che persone e animali non possano entrare in contatto con la lama di taglio. Prima del trasporto posizionare il coperchio di protezione sopra la lama di taglio.
- Durante il lavoro non tenere fermi i rami da tagliare.
- Spegner l'apparecchio e attendere che la lama si fermi prima di rimuovere i rami incastrati.
- Spegner l'apparecchio base e posizionare il coperchio di protezione sopra la lama nei casi seguenti:
 - Lavori di controllo, regolazione e pulizia
 - Lavori sulla lama
 - Allontanamento dall'apparecchio
 - Trasporto
 - Immagazzinaggio

- Lavori di manutenzione e riparazione
- Pericolo
- Mantenere una distanza di almeno 10 m dalle linee elettriche aeree.

4 MONTAGGIO E MESSA IN FUNZIONE

4.1 Montaggio dell'accessorio sull'apparecchio base

Vedere le istruzioni per l'uso "Multitool MT 130 – Apparecchio base".

5 UTILIZZO

⚠ CAUTELA! Pericolo di ustione. La scatola degli ingranaggi si surriscalda durante il funzionamento.

- Non toccare la scatola degli ingranaggi.

ℹ AVVISO Per quest'accessorio, utilizzare la bretella semplice.

5.1 Rotazione della testina di taglio (03)

La testina di taglio può essere ruotata per gradi. Ciò consente di regolarla in funzione delle esigenze specifiche del lavoro.

⚠ ATTENZIONE! Pericolo di lesioni da taglio. Pericolo di lesioni da taglio se si tocca la lama.

- Spegnerne sempre l'apparecchio prima di girare la testina!

1. Premere la leva di sblocco (03/1) e tenerla premuta.
2. Ruotare la testina di taglio (03/2) nella posizione desiderata.
3. Rilasciare la leva di sblocco. La testina di taglio deve bloccarsi in posizione.

5.2 Estrarre il coperchio di protezione (04)

1. Prima di accendere l'apparecchio estrarre il coperchio (04/1) della lama (04/2).

5.3 Accendere e spegnere l'apparecchio

Vedere le istruzioni per l'uso "Multitool MT 130 – Apparecchio base".

5.4 Oliare la lama (05)

⚠ ATTENZIONE! Pericolo di lesioni da taglio. Pericolo di lesioni da taglio se si tocca la lama.

- Spegnerne sempre l'apparecchio prima di oliare la lama!

Durante il lavoro, eseguire ad intervalli regolari la seguente operazione:

1. Oliare la lama (05/1) con olio lubrificante ecologico (05/2).

In questo modo la lama scorre più facilmente e non si surriscalda.

6 COMPORTAMENTO E TECNICA DI LAVORO (06)

⚠ ATTENZIONE! Pericolo di caduta elevato.

Si corre un rischio di caduta elevato quando il lavoro viene eseguito da una posizione rialzata (ad es. da una scala).

- Lavorare con l'apparecchio sempre da terra e fare in modo di stare saldamente in piedi.
- Prestare attenzione alle istruzioni di sicurezza.
- Tagliare la siepe regolarmente e solo nei tempi consentiti.
- Tagliare solo i rami sottili e i germogli freschi in superficie della siepe, non tagliare troppo in profondità.
- Tagliare sempre prima i due lati di una siepe, quindi il lato superiore. In questo modo la potatura non può cadere su zone non ancora lavorate.
- Le siepi devono sempre essere tagliate seguendo una forma trapezoidale per impedire lo svuotamento dei rami inferiori (06).

7 MANUTENZIONE E CURA

⚠ ATTENZIONE! Pericolo di lesioni da taglio. Pericolo di tagli in caso di contatto con parti taglienti, parti in movimento e utensili da taglio.

- Prima di eseguire lavori di manutenzione, cura e pulizia spegnere sempre l'apparecchio.
- Durante i lavori di manutenzione, cura e pulizia indossare sempre guanti protettivi.
- Non esporre l'apparecchio al bagnato o all'umidità.
- Pulire le parti in plastica con un panno, senza utilizzare detergenti o solventi.
- Controllare la presenza di danni sulla lama e farla sostituire in caso di danni.
- Pulire la lama e spruzzarla con olio antiruggine.

8 SUPPORTO IN CASO DI ANOMALIE

⚠ CAUTELA! **Pericolo di lesioni.** Le parti taglienti e mobili dell'apparecchio possono causare lesioni.

- Durante i lavori di manutenzione, cura e pulizia indossare sempre dei guanti di protezione!

i AVVISO In caso di guasti non elencati in questa tabella o che non si è in grado di eliminare personalmente, rivolgersi al nostro servizio clienti.

Guasto	Causa	Rimedio
La lama è surriscaldata. Formazione di fumo.	La lama non è oliata.	1. Spegnerne l'apparecchio. 2. Pulire e oliare la lama.
	<ul style="list-style-type: none"> ■ La lama non è più affilata. ■ Tacche nella lama. 	Rivolgersi al centro di assistenza del produttore.
I rami vengono tagliati in modo irregolare. I rami rimangono spesso incastrati nella lama di taglio.	La lama non è più affilata.	Rivolgersi al centro di assistenza del produttore.
	La luce di scorrimento della lama è troppo grande.	Rivolgersi al centro di assistenza del produttore.
Il motore funziona ma la lama di taglio non si muove.	Guasto dell'apparecchio	Rivolgersi al centro di assistenza del produttore.
L'apparecchio vibra in modo anomalo.	Guasto dell'apparecchio	Rivolgersi al centro di assistenza del produttore.
Altri guasti	Vedere le istruzioni per l'uso "Multitool MT 130 – Apparecchio base".	

9 TRASPORTO

Prima del trasporto adottare le misure seguenti:

1. Spegnerne l'apparecchio.
2. Posizionare il coperchio di protezione sopra la lama di taglio.
3. Separare l'uno dall'altro apparecchio base, tubo di prolunga dell'asta (se presente) e accessorio.

10 CONSERVAZIONE

Dopo ogni utilizzo, pulire a fondo l'apparecchio e, se presenti, montare tutte le coperture di protezione. Conservare l'apparecchio in un luogo asciutto dotato di lucchetto e al di fuori della portata dei bambini.

Prima delle pause che superano 30 giorni eseguire i lavori seguenti:

- Pulire le lame e spruzzarle con olio antiruggine.

- Pulire a fondo l'apparecchio e conservarlo in un locale asciutto.

11 SMALTIMENTO



- L'imballaggio, l'apparecchio e gli accessori sono stati realizzati in materiali riciclabili e devono essere smaltiti di conseguenza.

12 SERVIZIO CLIENTI/ASSISTENZA

Per eventuali domande su garanzia, riparazione o pezzi di ricambio si prega di rivolgersi al centro di assistenza AL-KO più vicino. Per reperirlo, consultare il sito Internet all'indirizzo: www.al-ko.com/service-contacts

13 GARANZIA

Elimineremo - a nostra discrezione tramite riparazione o consegna sostitutiva - eventuali difetti di produzione o del materiale dell'apparecchio entro i termini di prescrizione previsti dalla legge per i diritti di ricorso per vizi della cosa. I termini di prescrizione dipendono dalla normativa in vigore nel Paese in cui l'apparecchio è stato acquistato.

I termini della garanzia valgono solo in caso di: La garanzia decade nei casi seguenti:

- Osservanza delle presenti istruzioni per l'uso
- Tentativi di riparazione in proprio
- Trattamento corretto
- Modifiche tecniche eseguite in proprio
- Uso di pezzi di ricambio originali
- Uso non conforme alla destinazione

Sono esclusi dalla garanzia:

- Danni alla vernice da ricondurre alla normale usura
- Parti soggette a usura che sulla scheda ricambi sono contrassegnate da xxxxxx (x)
- Motori a scoppio (valgono qui le disposizioni di garanzia dei rispettivi costruttori del motore)

Il periodo di garanzia inizia con l'acquisto da parte del primo consumatore finale. Fa fede la data riportata sulla ricevuta di acquisto. Rivolgersi al proprio rivenditore o al centro di assistenza autorizzato più vicino presentando la presente garanzia e la ricevuta di acquisto originale. La presente dichiarazione di garanzia non altera i diritti derivanti da vizi del prodotto spettanti per legge all'acquirente nei confronti del venditore.

PREVOD ORIGINALNIH NAVODIL



Kazalo vsebine

1	K tem navodilom za uporabo	42
1.1	Simboli na naslovnici	42
1.2	Razlaga znakov in opozorilne besede	42
2	Opis izdelka	42
2.1	Namenska uporaba (01)	43
2.2	Možna predvidljiva napačna raba	43
2.3	Preostala tveganja	43
2.4	Varnostne naprave in zaščita	43
2.5	Simboli na nastavku škarij za živo mejo	43
2.6	Pregled izdelka	43
3	Varnostni napotki	44
3.1	Varnostni napotki za škarje za živo mejo	44
3.2	Varnostni napotki za škarje za živo mejo s podaljšanim dometom	44
3.3	Varnostni napotki za nastavek škarij za živo mejo	44
4	Montaža in zagon	44
4.1	Namestitvev nastavka na osnovno napravo	44
5	Upravljanje	44
5.1	Obračanje rezalne glave (03)	45
5.2	Odstranjevanje zaščitnega pokrova (04)	45
5.3	Vklop in izklop naprave	45
5.4	Oljenje noža (05)	45
6	Obnašanje pri delu in delovna tehnika (06)	45
7	Vzdrževanje in nega	45
8	Pomoč pri motnjah	45
9	Transport	46
10	Skladiščenje	46
11	Odstranjevanje	46
12	Servisna služba/servis	46
13	Garancija	46

1 K TEM NAVODILOM ZA UPORABO

- Nemška različica je izvornik navodil za uporabo. Različice v vseh drugih jezikih so prevodi originalnih navodil za uporabo.
- Navodila za uporabo vedno hranite tako, da jih lahko uporabite, kadar boste potrebovali informacije o napravi.
- Napravo izročite drugim osebam samo skupaj s temi navodili za uporabo.
- Preberite in upoštevajte varnostne napotke in opozorila v teh navodilih za uporabo.

1.1 Simboli na naslovnici

Simbol	Pomen
	Pred zagonom obvezno pozorno preberite ta navodila za uporabo. To je pogoj za varno delo in nemoteno delovanje.
	Navodila za uporabo
	Ne uporabljajte bencinske naprave v bližini odprtih plamenov ali virov toplote.

1.2 Razlaga znakov in opozorilne besede

⚠ NEVARNOST! Označuje neposredno nevarno situacijo, ki bo ob neupoštevanju opozorila povzročila smrt ali hude telesne poškodbe.

⚠ OPOZORILO! Označuje možno nevarno situacijo, ki lahko ob neupoštevanju opozorila povzroči smrt ali hude telesne poškodbe.

⚠ PREVIDNO! Označuje možno nevarno situacijo, ki lahko ob neupoštevanju opozorila povzroči manjše ali zmerne telesne poškodbe.

⚠ POZOR! Označuje situacijo, ki lahko ob neupoštevanju opozorila povzroči materialno škodo.

ℹ NAPOTEK Posebni napotki za boljše razumevanje in ravnanje.

2 OPIS IZDELKA

Z nastavkom škarij za živo mejo lahko udobno in varno s tal odstranite tanke veje in sveže poganj-

ke na živi meji in grmovju. Tako se lahko izognete zahtevnim in nevarnim delom na lestvi.

2.1 Namenska uporaba (01)

Nastavek škarij za živo mejo je dovoljeno uporabljati samo skupaj z osnovno napravo. Celotna naprava je predvidena za odstranjevanje tankih vej in svežih poganjkov na živi meji in grmovju. Uporabnik mora pri tem trdno stati na tleh (01). Veje, ki jih je treba odrezati, ne smejo biti debelejšje kot 16 mm.

Osnovna naprava in prikladne naprave so predvideni izključno za zasebno rabo. Vsaka druga uporaba, kot tudi nepooblaščen spremembe in dodatki, je uporaba v nasprotju z namembnostjo, ki bo razveljavila garancijo in povzročila izgubo skladnosti ter zavrnitev vsakršne odgovornosti za škodo, ki jo utrpel uporabnik ali druga oseba, s strani proizvajalca.

2.2 Možna predvidljiva napačna raba

- Nastavek škarij za živo mejo nikoli ne potiskajte hitro in na silo skozi veje, ki jih želite odrezati. Prilagodite svoje delovne premike hitrosti naprave.
- Nikoli ne odstranjujte zagozdenih vej z zobcev noža pri delujoči napravi.
- Naprave ne uporabljajte, ko stojite na lestvi.
- Uporabite samo en podaljšek cevi ročaja, tudi če so na voljo dodatni podaljški cevi.

2.3 Preostala tveganja

Tudi pri strokovni uporabi naprave vedno ostanejo določena preostala tveganja, ki jih ni mogoče izključiti. Iz vrste in zgradbe naprave je mogoče izpeljati naslednje možne nevarnosti skladno z vsako posamezno uporabo:

- Stik s padajočimi in odmetavanimi odrezanimi vejami
- Stik z napetimi vejami
- Vdihovanje delcev obrezanega materiala, če ne nosite zaščite za dihala
- Ureznine na zobcih noža
- Telesne poškodbe zaradi lomljenja zobcev noža

2.4 Varnostne naprave in zaščita

Zaščitni pokrov za nož

Pred transportom je treba na nož namestiti zaščitni pokrov, da se preprečijo telesne poškodbe oseb in gmotna škoda.

2.5 Simboli na nastavku škarij za živo mejo

Simbol	Pomen
	Posebna previdnost pri rokovanju!
	Razmik od napajalnih vodnikov in vodnikov pod napetostjo najmanj 10 m!
	Pred zagonom preberite navodila za uporabo!
	Nosite zaščitna očala in glušnike!
	Nosite varnostne čevlje!
	Nosite zaščitne rokavice!
	Zaščitite pred dežjem in vlago!

2.6 Pregled izdelka

Št.	Sestavni del
1	Spojka za podaljšek cevi ročaja oz. osnovno napravo
2	Vrtljivi sklop
3	Ročaj za deblokado vrtljivega sklopa
4	Rezalni nož
5	Podaljšek cevi ročaja MTA 130 MT (št. izd. 127637)*
6	Zaščitni pokrov za rezalni nož

* Ni v obsegu dobave, na voljo ločeno.

3 VARNOSTNI NAPOTKI

f NAPOTEK Upošteвайте varnostne napotke osnovne naprave! Glejte navodila za uporabo »Večnamensko orodje MT 130 – osnovna naprava«.

3.1 Varnostni napotki za škarje za živo mejo

- **Rezalnemu nožu se ne približujte z nobenim delom telesa. Ko se rezalni noži premikajo, ne skušajte odstraniti odrezanega materiala ali ne skušajte držati materiala, ki ga režete.** Rezalni noži se po izklopu stikala še vedno premikajo. V trenutku nepazljivosti pri uporabi škarij za živo mejo lahko pride do hudih poškodb.
- **Škarje za živo mejo nosite za ročaj, ko rezalni nož miruje in pazite, da se ne dotaknete stikala.** Pravilno nošenje škarij za živo mejo zmanjšuje tveganje za nenamerno delovanje in posledično poškodbo zaradi noža.
- **Pri transportu ali shranjevanju škarij za živo mejo vedno namestite pokrov na nože.** Če s škarijami za živo mejo pravilno ravnote, zmanjšate nevarnost poškodb zaradi noža.
- **Preden odstranujete zatakajene odrezke ali vzdržujete stroj se prepričajte, da je naprava izklopljena.** Nepričakovano delovanje škarij za živo mejo pri odstranjevanju nabravnega materiala lahko povzroči resne telesne poškodbe.
- **Škarje za živo mejo držite samo za izolirana ročaja, saj lahko rezalni nož pride v stik s skritimi električnimi napeljavami.** Kontakt noža z napeljavo, ki je pod napekostjo, lahko naelektri kovinske dele naprave in tako povzroči električni udar.
- **Poskrbite, da v območju rezanja ni nobenih napajalnih kablov.** Kabli so lahko skriti v živi meji ali grmovju, zato jih lahko rezalni nož nenamerno prereže.
- **Škarij za živo mejo ne uporabljajte pri slabem vremenu, zlasti če obstaja nevarnost neurja.** To zmanjšuje tveganje udara strele.

3.2 Varnostni napotki za škarje za živo mejo s podaljšanim dometom

- **Zmanjšajte tveganje smrtnega električnega udara, tako da škarij za živo mejo s podaljšanim dometom nikoli ne uporabljate v bližini električnih vodov.** Zaradi dotika ali uporabe v bližini električnih vodov lahko pride do težkih poškodb ali smrtnega električnega udara.

- **Škarje za živo mejo s podaljšanim dometom vedno uporabljajte z obema rokama.** Škarje za živo mejo s podaljšanim dometom vedno držite z obema rokama, da ne izgubite nadzora nad njimi.
- **Pri delu nad glavo s škarijami za živo mejo s podaljšanim dometom vedno nosite zaščito za glavo.** Padajoči delci lahko povzročijo hude poškodbe.

3.3 Varnostni napotki za nastavek škarij za živo mejo

- Pred obrezovanjem preiščite žive meje in grmovje, da v njih ni skritih predmetov – npr. žic, žičnih ograj, napajalnih vodnikov, vrtnega orodja, steklenic – in odstranite morebitne predmete.
- Napravo premikajte in prenašajte tako, da se druge osebe in živali ne morejo dotikati rezalnega noža. Pred transportom potisnite zaščitni pokrov na rezalni nož.
- Med delom ne držite rezanih vej.
- Napravo izključite in počakajte, da se rezalni nož ustavi, preden odstranite odrezane veje.
- Izklopite osnovno napravo in potisnite zaščitni pokrov prek rezalnih nožev pri:
 - preverjanju, nastavljanju in čiščenju,
 - delu z rezalnim nožem,
 - zapuščanju naprave,
 - transportu,
 - shranjevanju,
 - vzdrževalnih delih in popravilih,
 - nevarnosti.
- Vzdržujte razdaljo najmanj 10 m od nadzemnih električnih vodnikov.

4 MONTAŽA IN ZAGON

4.1 Namestitev nastavka na osnovno napravo

Glejte navodila za uporabo »Večnamensko orodje MT 130 – osnovna naprava«.

5 UPRAVLJANJE

⚠ PREVIDNO! Nevarnost opeklin. Ohišje gonila je med delovanjem vroče.

- Ne dotikajte se ohišja gonila.

f NAPOTEK Za ta nastavek uporabite osnovni nosilni pas.

5.1 Obračanje rezalne glave (03)

Rezalno glavo je mogoče brezstopenjsko obračati. S tem jo je mogoče prilagoditi tako, kot je to potrebno za delo.

⚠ OPOZORILO! Nevarnost urednin. Pri seganju proti nožu obstaja nevarnost urednin.

- Preden obračate rezalno glavo, vedno izklopite napravo!

1. Pritisnite in držite (03/1) ročaj za deblokado.
2. Obrnite rezalno glavo (03/2) v zeleni položaj.
3. Spustite sprostitveno ročico. Rezalna glava se mora zaskočiti.

5.2 Odstranjevanje zaščitnega pokrova (04)

1. Pred vklopom naprave snemite zaščitni pokrov (04/1) noža (04/2).

5.3 Vklon in izklop naprave

Glejte navodila za uporabo »Večnamensko orodje MT 130 – osnovna naprava«.

5.4 Oljenje noža (05)

⚠ OPOZORILO! Nevarnost urednin. Pri seganju proti nožu obstaja nevarnost urednin.

- Pred oljenjem noža vedno izklopite napravo!

Med delom v rednih intervalih naredite naslednje:

1. Naoljite rezalni nož (05/1) z okolju prijaznim oljem za mazanje (05/2).

Tako bo rezalni nož tekel lažje in ne bo postal vroč.

6 OBNAŠANJE PRI DELU IN DELOVNA TEHNIKA (06)

⚠ OPOZORILO! Povečana nevarnost padca. Kadar se delo opravlja na višini (npr. na lestvi), obstaja povečana nevarnost padca.

- Z napravo vedno delajte od spodaj navzgor in pri tem pazite, da varno stojite.
- Upoštevajte varnostne napotke.

- Redno obrezujte živo mejo in samo ob dopustnih urah.
- Odrežite samo tanke veje in sveže poganjke na površini žive meje; ne režite pregloboko.
- Vedno najprej obrežite stranici žive meje in nato zgornji del. Tako odrezan material ne more pasti v dele, ki jih še niste obrezali.
- Žive meje je treba vedno rezati v obliki trapeza. Tako preprečite ogolitev spodnjih vej (06).

7 VZDRŽEVANJE IN NEGA

⚠ OPOZORILO! Nevarnost urednin. Nevarnost urednin pri prijemanju delov z ostrimi robovi in premikajočih se delov ter rezalnega orodja.

- Pred vzdrževalnimi deli, nego in čiščenjem vedno izklopite napravo.
- Pri vzdrževalnih delih, negi in popravilih vedno nosite zaščitne rokavice.
- Naprave ne izpostavljajte mokroti ali vlagi.
- Očistite plastične dele s krpo in pri tem ne uporabljajte sredstev za čiščenje oz. topil.
- Preverite, da rezalni nož ni poškodovan in ga zamenjajte, če je poškodovan.
- Očistite rezalni nož in ga popršite z oljem za zaščito pred rjavenjem.

8 POMOČ PRI MOTNJAH

⚠ PREVIDNO! Nevarnost telesnih poškodb. Predmeti z ostrimi robovi in premikajoči se predmeti lahko povzročijo telesne poškodbe.

- Pri vzdrževalnih delih, negi in popravilih vedno nosite zaščitne rokavice!

ℹ NAPOTEK Pri motnjah, ki niso navedene v tej tabeli ali ki jih ne morete sami odpraviti, se obrnite na našo servisno službo.

Motnja	Vzrok	Odpravljanje
Rezalni nož se segreje. Pojavlja se dim.	Na rezalnem nožu ni olja.	1. Izklopite napravo. 2. Očistite in naoljite rezalni nož.
	<ul style="list-style-type: none"> ■ Rezalni nož je top. ■ Rezalni nož je razpokan. 	Poiščite servisno mesto proizvajalca.

Motnja	Vzrok	Odpravljanje
Rezi vej niso čisti. Odščipnjene veje se pogosto zagozdijo v rezalnem nožu.	Rezalni nož je top.	Poiščite servisno mesto proizvajalca.
	Drsna reža rezalnega noža je prevelika.	Poiščite servisno mesto proizvajalca.
Motor deluje, vendar se rezalni nož ne premika.	Napaka naprave	Poiščite servisno mesto proizvajalca.
Naprava neobičajno vibrira.	Napaka naprave	Poiščite servisno mesto proizvajalca.
Druge napake	Glejte navodila za uporabo »Večnamensko orodje MT 130 – osnovna naprava«.	

9 TRANSPORT

Pred transportom opravite naslednje ukrepe:

1. Izklopite napravo.
2. Potisnite zaščitni pokrov na rezalni nož.
3. Razstavite osnovno napravo, podaljšek cevi ročaja (če se uporablja) in nastavek.

10 SKLADIŠČENJE

Po vsaki uporabi temeljito očistite napravo in – če so na voljo – namestite zaščitna pokrivala. Hranite napravo na suhem mestu z možnostjo zaklepanja in izven doseg otrok.

Pred delovnimi premori, ki trajajo dlje kot 30 dni, izvedite naslednja dela:

- Očistite rezilni nož in ga popržite z oljem za zaščito pred rjavenjem.

13 GARANCIJA

Morebitne napake materiala ali proizvodne napake na napravi bomo znotraj zakonskega obdobja veljavnosti, ki velja za garancijske zahtevke, po naši izbiri opravili s popravilom ali nadomestilom. Obdobje veljavnosti garancije je odvisno od veljavne zakonodaje v državi, v kateri je bila naprava kupljena.

Naša garancija velja samo, če:

- so ta navodila za uporabo upoštevana,
- je bila naprava strokovno uporabljena,
- so bili uporabljeni originalni nadomestni deli.

Garancija ne velja za:

- poškodbe laka, ki so posledica normalne uporabe,
- obrabne dele, ki so na kartici nadomestnih delov označeni z okvirjem xxxxxx (x).
- Motorji z notranjim izgorevanjem (za te veljajo garancijska določila posameznih proizvajalcev motorja)

Garancija začne veljati, ko napravo kupi prvi končni uporabnik. Velja datum na računu. S to izjavo in originalnim potrdilom o nakupu se obrnite na vašega prodajalca ali na najbližjo pooblaščenno servisno službo. Ta izjava ne vpliva na zakonske garancijske zahtevke, ki jih ima kupec do prodajalca.

- Napravo temeljito očistite in hranite v suhem prostoru.

11 ODSTRANJEVANJE



- Embalaža, naprava in dodatna oprema so izdelani iz materialov, ki so primerni za recikliranje, in jih je treba ustrezno odstraniti.

12 SERVISNA SLUŽBA/SERVIS

V primeru vprašanj glede garancije, popravil ali nadomestnih delov se obrnite na najbližjo servisno delavnico AL-KO. Najdete jo na naslednjem naslovu:

www.al-ko.com/service-contacts

Garancija preneha veljati, če:

- so bili izvedeni samovoljni poskusi popravila,
- so bile izvedene samovoljne tehnične spremembe,
- naprava ni bila uporabljena v skladu z namenom uporabe.

PRIJEVOD ORIGINALNIH UPUTA ZA UPORABU



Sadržaj

1	Informacije o Uputama za uporabu.....	47
1.1	Simboli na naslovnoj stranici.....	47
1.2	Objašnjenja oznaka i signalnih riječi ..	47
2	Opis proizvoda.....	48
2.1	Namjenska uporaba (01).....	48
2.2	Moguća predvidiva nepravilna uporaba	48
2.3	Ostale opasnosti	48
2.4	Sigurnosni i zaštitni uređaji	48
2.5	Simboli na nastavku teleskopske pile	48
2.6	Pregled proizvoda	48
3	Sigurnosne napomene.....	49
3.1	Sigurnosne napomene za škare za živicu	49
3.2	Sigurnosne upute za škare za živicu s duljim dosegom	49
3.3	Sigurnosne upute za nastavak pile za grane	49
4	Montaža i puštanje u rad	49
4.1	Postavljanje nastavka na osnovni uređaj	49
5	Upravljanje	49
5.1	Okretanje rezne glave (03).....	50
5.2	Skidanje zaštitnog pokrova (04).....	50
5.3	Uključivanje i isključivanje uređaja	50
5.4	Nauljivanje rezača (05)	50
6	Način i tehnika rada (06).....	50
7	Održavanje i njega.....	50
8	Pomoć u slučaju smetnji	50
9	Transport	51
10	Skladištenje	51
11	Zbrinjavanje	51
12	Korisnička služba/Servis	51
13	Jamstvo	51

1 INFORMACIJE O UPUTAMA ZA UPORABU

- Kod njemačke verzije radi se o originalnim uputama za uporabu. Sve ostale jezične verzije prijevodi su originalnih uputa za uporabu.
- Ove Upute za uporabu držite na lako dostupnom mjestu kako bi vam bile pri ruci kada vam zatrebaju informacije o uređaju.
- Uređaj prosljeđujte drugim osobama samo s ovim Uputama za uporabu.
- Pročitajte i slijedite sigurnosne napomene i upozorenja iz ovih Uputa za uporabu.

1.1 Simboli na naslovnoj stranici

Simbol	Značenje
	Prije prvog korištenja obavezno pažljivo pročitajte ove Upute za uporabu. To je preduvjet sigurnog rada i rukovanja bez smetnji.
	Upute za uporabu
	Benzinski uređaj nikada nemojte koristiti blizu otvorenog plamena ili izvora topline.

1.2 Objasnjenja oznaka i signalnih riječi

⚠ OPASNOST! Pokazuje neposrednu opasnost koja – ako se ne izbjegne – uzrokuje smrt ili tešku ozljedu.

⚠ UPOZORENJE! Pokazuje potencijalnu opasnost koja bi – ako se ne izbjegne – mogla uzrokovati smrt ili tešku ozljedu.

⚠ OPREZ! Pokazuje potencijalnu opasnost koja bi – ako se ne izbjegne – mogla uzrokovati manju ili umjerenu ozljedu.

⚠ POZOR! Pokazuje situaciju koja bi – ako se ne izbjegne – mogla uzrokovati materijalnu štetu.

i NAPOMENA Posebne napomene za bolju razumljivost i rukovanje.

2 OPIS PROIZVODA

S pomoću nastavka za teleskopsku pilu možete udobno i sigurno stojeći na tlu ukloniti tanke grane i izbojke živice i grmlja. Više nećete morati zaorne i opasne radove obavljati s ljestava.

2.1 Namjenska uporaba (01)

Nastavak za teleskopsku pilu smije se upotrebljavati isključivo s osnovnim uređajem. Cjelokupni uređaj je predviđen za odstranjivanje tankog granja i novih izdanaka sa živice i grmlja. Korisnik pritom mora čvrsto stajati na tlu (01).

Grane koje treba odstraniti ne smiju biti deblje od 16 mm.

Osnovni uređaj, kao i priključci, isključivo su namijenjeni za uporabu u privatne svrhe. Svaka druga uporaba i nedozvoljene pregradnje ili ugradnje smatrat će se pogrešnom primjenom i bit će temelj za ukidanje jamstva, kao i za gubitak sukladnosti i odbacivanje svake odgovornosti proizvođača u odnosu na štete za korisnika ili trećih strana.

2.2 Moguća predvidiva nepravilna uporaba

- Nastavak pile za grane nikada nemojte gurati brzo i silovito kroz granu koju režete. Svoje kretnje pri radu prilagodite brzini uređaja.
- Nikada nemojte uklanjati zaglavljene grane sa noža dok uređaj radi.
- Uređajem nikada nemojte raditi stojeći na ljestvama.
- Upotrijebite samo jednu produžnu cijev čak i ako vam je dostupno više produžnih cijevi.

2.3 Ostale opasnosti

Čak i kad se uređaj ispravno koristi, uvijek postoji određeni preostali rizik koji se ne može isključiti. Iz vrste i konstrukcije uređaja mogu proizaći sljedeće potencijalne opasnosti, ovisno o primjeni:

- Kontakt s odrezanim granama koje otpadaju i lete
- Kontakt s granama pod naponom
- Udisanje čestica odrezanog materijala ako se ne nosi zaštita dišnih puteva.
- Porezotine na reznim trakama
- Ozljeđe napuklim dijelovima reznih traka

2.4 Sigurnosni i zaštitni uređaji

Zaštitni pokrov reznog noža

Zaštitni poklopac mora se prije transporta nataknuti na nož za rezanje kako bi se izbjegle ozljede i oštećenje imovine.

2.5 Simboli na nastavku teleskopske pile

Simbol	Značenje
	Poseban oprez pri rukovanju!
	Minimalni razmak od 10 m za strujne vodove i vodove koji provode struju!
	Prije pokretanja pročitajte Upute za uporabu!
	Nosite zaštitne naočale i zaštitu za sluh!
	Nosite sigurnosnu obuću!
	Nosite zaštitne rukavice!
	Zaštitite od kiše i vlage!

2.6 Pregled proizvoda

Br.	Dio
1	Spojka za produžnu cijev, odnosno osnovni uređaj
2	Zakretni zglob
3	Ručka za deblokadu zakretnog zgloba
4	Rezni nož
5	Produžna cijev MTA 130 MT (kat. Br. 127637)*
6	Zaštitni pokrov reznog noža

* Nije isporučeno, može se kupiti zasebno.

3 SIGURNOSNE NAPOMENE

 NAPOMENA Pridržavajte se sigurnosnih uputa za osnovni uređaj! Pogledajte upute za rad „Multitool MT 130 – osnovni uređaj“.

3.1 Sigurnosne napomene za škare za živicu

- Sve dijelove tijela držite dalje od noža. Ne pokušavajte odrezati materijal uklanjati tijekom rada noža ili čvrsto držati materijal koji valja odrezati. Nož se i nakon isključenja sklopke nastavlja kretati. Trenutak nepažnje pri korištenju škara za živicu može dovesti do teških ozljeda.
- Škare za živicu nosite za ručku pri isključenom nožu i pazite da ne aktivirate sklopku za uključivanje/isključivanje. Pravilnim nošenjem škara za živicu smanjuje se rizik od slučajnog poganjanja i oštećenja uzrokovanih nožem.
- Prilikom transporta ili spremanja škara za živicu uvijek povucite poklopac preko noževa. Pravilno rukovanje škarama smanjuje opasnost od ozljeda nožem.
- Provjerite je li isključen uređaj prije uklanjanja zaglavljenih isječaka ili održavanja stroja. Neočekivan rad škara za živicu tijekom uklanjanja zaglavljenog materijala može uzrokovati ozbiljne ozljede.
- Škare za živicu držite samo za izolirane površine ručke, jer rezni nož može doći u dodir sa skrivenim kabelima za napajanje. Kontakt vijka i voda napajanja metalne dijelove uređaja može staviti pod napon i uzrokovati strujni udar.
- Držite sve kabele za napajanje dalje od područja rezanja. Kabeli se mogu sakriti u živici i grmlju i slučajno se mogu zarezati nožem.
- Ne koristite škare za živicu po lošem vremenu, osobito kada postoji opasnost od grmljavinskog nevremena. Tako ćete smanjiti opasnost od udara groma.

3.2 Sigurnosne upute za škare za živicu s duljim dosegom

- Kako biste smanjili rizik od smrtonosnog strujnog udara, nikada ne koristite škare za živicu s duljim dosegom blizu električnih vodova. Dodirivanje ili korištenje blizu električnih vodova može dovesti do ozbiljnih ozljeda ili smrti.

- Škarama za živicu uvijek rukujte s duljim dosegom objema rukama. Škare za živicu s duljim dosegom držite objema rukama kako biste uvijek imali dobru kontrolu.
- Nosite zaštitu za glavu kada radite iznad glave škarama za živicu s duljim dosegom. Padajući odlomljeni komadići mogu zadati ozbiljne ozljede.

3.3 Sigurnosne upute za nastavak pile za grane

- Prije rezanja pretražite ima li u grmlju i živici sakrivenih predmeta – npr. žica, žičane ograde, strujnih vodova, vrtne opreme, boca – i uklonite ih.
- Uređaj pomičite i transportirajte tako da ljudi ni životinje ne mogu dodirnuti rezni nož. Prije transporta gurnite zaštitni poklopac preko reznog noža.
- Tijekom rada nemojte čvrsto držati grane koje treba odrezati.
- Isključite uređaj i pričekajte da se rezni nož zaustavi prije nego uklonite zaglavljeno granje.
- Isključite osnovni uređaj i gurnite zaštitni poklopac preko reznog noža prilikom:
 - provjera, podešavanja i čišćenja
 - radova na reznom nožu
 - napuštanja uređaja
 - transporta
 - skladištenja
 - održavanja i popravaka
 - Opasnosti
- Održavajte minimalan razmak od 10 m od nadzemnih električnih vodova.

4 MONTAŽA I PUŠTANJE U RAD

4.1 Postavljanje nastavka na osnovni uređaj

Pogledajte upute za rad „Multitool MT 130 – osnovni uređaj“.

5 UPRAVLJANJE

-  OPREZ!** Opasnost od opekline. Kućište prijenosnika može se jako zagrijati tijekom rada.
- Nemojte dodirivati kućište prijenosnika.

 NAPOMENA Za ovaj nastavak koristite jedinstvenu traku za nošenje.

5.1 Okretanje rezne glave (03)

Rezna glava može se okretati postupno. Tako se može prilagoditi sukladno radu koji se obavlja.

UPOZORENJE! Opasnost od porezotina.

Opasnost od porezotina kod hvatanja oštrice.

- Odmah isključite uređaj prije nego počnete okretati reznu glavu!

1. Pritisnite ručku za deblokadu (03/1) i zadržite je.
2. Okrenite reznu glavu (03/2) u željeni položaj.
3. Ispustite ručku za deblokadu. Rezna glava mora se uglaviti.

5.2 Skidanje zaštitnog pokrova (04)

1. Prije uključenja uređaja skinite zaštitni pokrov (04/1) oštrice za rezanje (04/2).

5.3 Uključivanje i isključivanje uređaja

Pogledajte upute za rad „Multitool MT 130 – osnovni uređaj“.

5.4 Nauljivanje rezača (05)

UPOZORENJE! Opasnost od porezotina.

Opasnost od porezotina kod hvatanja oštrice.

- Uređaj uvijek isključite kad želite nauljiti oštricu!

Tijekom rada, u redovitim razmacima provodite sljedeće:

1. Rezni nož (05/1) nauljite ekološki prihvatljivim uljem (05/2).

To olakšava rad reznog noža za rezanje i ne zagrijava se.

6 NAČIN I TEHNIKA RADA (06)

UPOZORENJE! Veća opasnost od pada.

Postoji veća opasnost od pada ako se rad obavlja s povišenog položaja (npr. ljestava).

- Radite uređajem samo s tla i uvijek stojte stabilno.
- Uzmite u obzir sljedeće sigurnosne naputke.

- Živicu režite redovito i samo u dozvoljeno vrijeme.
- Režite samo tanko granje i svježe izdanke na površini živice, no nemojte rezati predbukov.
- Uvijek najprije režite obje strane živice, a zatim gornju stranu. Na takav način odrezani materijal ne može pasti u još neobrađena područja.
- Živice uvijek treba rezati u obliku trapeza. To sprječava ogolijevanje donjih grana (06).

7 ODRŽAVANJE I NJEGA

UPOZORENJE! Opasnost od porezotina.

Opasnost od porezotina uslijed zahvaćanja pomičnih dijelova uređaja oštirih bridova kao i reznog alata.

- Prije radova održavanja, njege i čišćenja uvijek isključite uređaj.
- Kod radova održavanja, njege i čišćenja uvijek nosite zaštitne rukavice.
- Uređaj ne izlažite vlazi.
- Plastične dijelove očistite ručnikom te pritom nemojte upotrebljavati sredstva za čišćenje niti otapala.
- Provjerite ima li oštećenja na reznom nožu – ako je oštećen – zamijenite ga.
- Očistite rezni nož i poprskajte ga uljem za zaštitu od hrđe.

8 POMOĆ U SLUČAJU SMETNJI

 **OPREZ!** Opasnost od ozljeda. Oštri i pomični dijelovi uređaja mogu uzrokovati ozljede.

- Kod radova održavanja, njege i čišćenja uvijek nosite zaštitne rukavice!

 **NAPOMENA** Kod smetnji koje nisu navedene u ovoj tablici ili koje ne možete ukloniti sami, obratite se našoj servisnoj službi.

Smetnja	Uzrok	Uklanjanje
Rezni nož postaje vruć. Pojava dima.	Ulje ne smije dospjeti na rezni nož.	1. Isključite uređaj. 2. Očistite i nauljite rezni nož.
	<ul style="list-style-type: none"> ■ Rezni nož je tup. ■ Urezi na reznom nožu. 	Potražite servisera proizvođača.

Smetnja	Uzrok	Uklanjanje
Granje se ne reže precizno. Granje se često zaglavljuje unutar reznog noža.	Rezni nož je tup.	Potražite servisera proizvođača.
	Preveliko sklizanje reznog noža.	Potražite servisera proizvođača.
Motor radi, ali ne pomiče se rezni nož.	Greška na uređaju.	Potražite servisera proizvođača.
Uređaj vibrira neuobičajeno jako.	Greška na uređaju.	Potražite servisera proizvođača.
Ostali kvarovi	Pogledajte upute za rad „Multitool MT 130 – osnovni uređaj“.	

9 TRANSPORT

Prije transporta provedite sljedeće korake:

1. Isključite uređaj.
2. Natakните zaštitni poklopac na rezni nož.
3. Razdvojite osnovni uređaj, produžnu cijev (ako postoji) i nastavak.

10 SKLADIŠTENJE

Nakon svake uporabe temeljito očistite uređaj i, ako postoje, stavite sve zaštitne poklopce. Uređaj čuvajte na suhom mjestu s mogućnošću zaključavanja i izvan dohvata djece.

Prije radnih stanki koje traju dulje od 30 dana napravite sljedeće:

- Očistite oštricu i poprskajte je uljem za zaštitu od hrđe.

13 JAMSTVO

Možebitne greške u materijalu ili proizvodnji na uređaju uklonit ćemo tijekom zakonskoga roka zastare za jamstvo na nedostatke prema vlastitom izboru popravljanjem ili zamjenskom dostavom. Rok zastare određuje se prema pravu države u kojoj je uređaj kupljen.

Naša jamstvena izjava vrijedi samo u slučaju:

- poštivanja ovih Uputa za uporabu
- namjenskog rukovanja
- uporabe originalnih rezervnih dijelova

Jamstvo prestaje vrijediti u slučaju:

- samovoljnih pokušaja popravaka
- samovoljnih tehničkih izmjena
- nenamjenske uporabe

Jamstvo ne obuhvaća:

- oštećenja laka koja proizlaze iz normalnog trošenja
- potrošne dijelove koji su na kartici zamjenskih dijelova označeni okvirom xxxxxx (x)
- Motore s unutrašnjim izgaranjem (ovdje vrijede uvjeti jamstva proizvođača dotičnog motora)

Jamstveni rok počinje teći s datumom kupnje od strane prvog krajnjeg korisnika. Mjerodavan je datum na računu. Obratite se svom trgovcu ili najbližoj ovlaštenoj servisnoj službi zajedno s ovom jamstvenom izjavom i originalnim računom. Ova izjava ne utječe na zakonska prava koja kupac ima prema prodavaču u slučaju nedostataka.

- Temeljito očistite uređaj i držite ga u suhoj prostoriji.

11 ZBRINJAVANJE



- Ambalaža, uređaj i pribor napravljeni su od materijala koji se može reciklirati pa ih treba prikladno odložiti.

12 KORISNIČKA SLUŽBA/SERVIS

Kod pitanja o jamstvu, popravku ili zamjenskim dijelovima obratite se obližnjoj servisnoj službi tvrtke AL-KO. One su navedene na internetskoj stranici:

www.al-ko.com/service-contacts

ПРЕВОД ОРИГИНАЛНОГ УПУТСТВА ЗА РАД

Садржај



1	Информације о Упутствима за употребу.....	52
1.1	Симболи на насловној страни.....	52
1.2	Објашњења ознака и сигналних речи.....	52
2	Опис производа.....	53
2.1	Сврисходна употреба (01).....	53
2.2	Могућа предвидива погрешна употреба.....	53
2.3	Преостале опасности.....	53
2.4	Безбедносни и заштитни механизми.....	53
2.5	Симболи на додатку са маказама за живу ограду.....	53
2.6	Преглед производа.....	54
3	Безбедносне напомене.....	54
3.1	Безбедносне напомене за маказе за живу ограду.....	54
3.2	Безбедносне напомене за маказе за живу ограду са продуженим дOMETOM.....	54
3.3	Безбедносне напомене за додатак са маказама за живу ограду.....	54
4	Монтажа и пуштање у рад.....	55
4.1	Гурните додатак на основни уређај.....	55
5	Опслуживање.....	55
5.1	Окретање резне главе (03).....	55
5.2	Скидање заштитног поклопца (04).....	55
5.3	Укључење и искључење уређаја.....	55
5.4	Уљење ножа за сечење (05).....	55
6	Радни поступци и радна техника (06).....	55
7	Одржавања и нега.....	56
8	Помоћ у случају сметњи.....	56
9	Транспорт.....	56
10	Складиштење.....	56
11	Одлагање.....	56
12	Служба за кориснике/Сервис.....	57

13	Гаранција.....	57
----	----------------	----

1 ИНФОРМАЦИЈЕ О УПУТСТВИМА ЗА УПОТРЕБУ

- Код немачке верзије се ради о оригиналном упутству за употребу. Верзије на свим осталим језицима су преводи оригиналног упутства за употребу.
- Ова упутства за употребу држите на лако доступном месту да би вам увек била при руци када будете требали одређене информације о уређају.
- Уређај предајте новом власнику само са Упутством за употребу.
- Прочитајте и следите све безбедносне и упозоравајуће напомене из овог упутства за употребу.

1.1 Симболи на насловној страни

Симбол	Значење
	Пре првог коришћења обавезно пажљиво прочитајте ова Упутства за употребу. То је услов за безбедан рад и неометано руковање.
	Упутство за употребу
	Бензинским уређајем немојте радити у близини отвореног пламена или извора топлоте.

1.2 Објашњења ознака и сигналних речи

⚠ ОПАСНОСТ! Указује на непосредну опасност која ће – ако се не избегне – изазвати смрт или тешку повреду.

⚠ УПОЗОРЕЊЕ! Указује на потенцијалну опасност која би – ако се не избегне – могла изазвати смрт или тешку повреду.

⚠ ОПРЕЗ! Указује на потенцијалну опасност која би – ако се не избегне – могла изазвати мале или блаже повреде.

ПАЖЊА! Указује на ситуацију која би – ако се не избјегне – могла проузроковати материјалну штету.

И НАПОМЕНА Посебне напомене за боље разумевање и руковање.

2 ОПИС ПРОИЗВОДА

Помоћу наставка маказа за живу ограду удобно и безбедно можете са тла уклањати гранчице и свеже младице са живе ограде и жбуња. Отпада напоран и опасан рад на мердевинама.

2.1 Сврсисходна употреба (01)

Наставак маказа за живу ограду сме да се користи само у комбинацији са основним уређајем. Укупни уређај је предвиђен за то да се са тла танке гранчице и свеже младице уклоне са живих ограда и жбуња. Корисник притом мора да стоји чврсто на тлу (01).

Гранчице које треба да се одсеку не смеју да буду дебље од 16 mm.

Основни уређај, као и прикључни уређаји, предвиђени су искључиво за приватну употребу. Сваки другачији начин коришћења, као и недозвољене преправке или доградње се сматра ненаменском употребом и доводи до престанка важења гаранције, губитка усаглашености са прописима и одбијања сваке одговорности произвођача за штету корисника или трећих лица.

2.2 Могућа предвидива погрешна употреба

- Додатак са маказама за живу ограду никада немојте брзо или силом притискати на гране које треба да се секу. Прилагодите ваше радне покрете брзине уређаја.
- Гране заглављене у носачима ножа никада немојте уклањати када уређај ради.
- Не сме се радити са уређајем стојећи на мердевинама.
- Користити само један продужетак цвастог вратила, чак и ако су доступни други продужеци цвасте шипке.

2.3 Преостале опасности

Чак и при правилној употреби уређаја увек ће постојати изванредан преостали ризик, који не може да се искључи. Из врсте и конструкције

уређаја могу да се изведу следеће потенцијалне опасности, зависно од употребе:

- Додир са падајућим и летећим одсеченим гранчицама
- Додир са гранчицама под напором
- Удисање честица сеченог материјала, ако се не носи маска.
- Посекотине на носачу ножева
- Повреде због одломљених делова носача ножева

2.4 Безбедносни и заштитни механизми

Заштитни поклопац ножа за сечење

Заштитни поклопац пре транспорта мора да се натакне на нож за сечење, како би се спречиле повреде људи и оштећење предмета.

2.5 Символи на додатку са маказама за живу ограду

Симбол	Значење
	Посебан опрез при руковању!
	Најмање растојање 10 м до електричних водова и водова под напором!
	Пре пуштања у погон прочитајте упутство за употребу!
	Носите заштитне наочаре и заштиту за слух!
	Носите сигурносне ципеле!
	Носите заштитне рукавице!

Симбол	Значење
	Заштитити од кише и влаге!

2.6 Преглед производа

Бр.	Саставни део
1	Спојница за продужетак цевастог вратила одн. основни уређај
2	Обртни зглоб
3	Ручка за деблокирање обртног зглоба
4	Нож за сечење
5	Продужетак цевастог вратила МТА 130 МТ (бр. арт. 127637)*
6	Заштитни поклопац ножа за сечење

* Није садржано у обиму испоруке, може да се посебно набави.

3 БЕЗБЕДНОСНЕ НАПОМЕНЕ

f НАПОМЕНА Обратите пажњу на безбедносне напомене основног уређаја! Види упутство за употребу "Multitool MT 130 – основни уређај".

3.1 Безбедносне напомене за маказе за живу ограду

- Држите све делове тела даље од ножа. Немојте покушавати да вадите сечени материјал или држите материјал који треба да се сече, када ножеви раде. Ножеви после искључења прекидача настављају да се крећу. Тренутак непажње приликом употребе маказа за живу ограду може да доведе до озбиљних повреда.
- Држите маказе за живу ограду за ручку када нож мирује и водите рачуна да не активирате прекидач. Правилно ношење маказа за живу ограду смањује опасност од случајног рада и тиме проузроковане повреде путем ножа.
- При транспорту или чувању маказа за живу ограду увек навуците поклопац на нож. Правилно поступање са маказама за живу ограду смањује опасност од повреда ножем.

- Уверите се да је уређај искључен, пре него што уклоните заглављени сечени материјал или одржавате машину. Неочекивани рад маказа за живу ограду током уклањања заглављеног материјала може довести до озбиљних повреда.
- Држите маказе за живу ограду само за изоловане површине за хватање, јер нож са сечење може погодити скривене електричне водове. Контакт ножа са водом под напоном може довести под напон металне делове уређаја и такође може довести до електричног удара.
- Држите све каблове мреже даље од подручја сечења. Водови могу бити скривени у живој огради или жбуњу и нож их случајно може засећи.
- Немојте да користите маказе за живу ограду при лошем времену, посебно када постоји опасност од грмљавину. То смањује опасност да вас погоди муња.

3.2 Безбедносне напомене за маказе за живу ограду са продуженим дометом

- Смањите опасност од смртоносног струјног удара, тако што маказе за живу ограду са продуженим дометом никада не користите у близини електричних водова. Додиривање или коришћење у близини електричних водова може довести до тешких повреда или смртоносног струјног удара.
- Маказама за живу ограду са продуженим дометом увек рукујте са обе руке. Маказе за живу ограду са продуженим дометом увек држите с обе руке да бисте спречили губитак контроле.
- Приликом радова маказама за живу ограду са продуженим дометом изнад главе увек носите заштиту за главу. Падајући одломљени делови могу да доведу до тешких повреда.

3.3 Безбедносне напомене за додатак са маказама за живу ограду

- Пре сечења претражите живу ограду и жбуње у погледу скривених предмета, нпр. жица, жичаних ограда, електричних водова, баштенских уређаја, боца – и уклоните их.
- Уређај померајте и транспортујте тако да људи и животиње не могу да додирну нож за сечење. Пре транспорта гурните заштитни поклопац преко ножа за сечење.

- У току рада немојте да држите гране које треба да се одсеку.
- Искључите уређај и причекајте док се нож за сечење не заустави, пре него што уклоните заглављене гране.
- Искључите основни уређај и гурните заштитни поклопац преко ножа за сечење код:
 - радова испитивања, подешавања и чишћења
 - радова на ножу за сечење
 - напуштања уређаја
 - Транспорт
 - Чување
 - радова одржавања и поправке
 - опасности
- Одржавајте минимално растојање од 10 м у односу на надземне електричне водове.

4 МОНТАЖА И ПУШТАЊЕ У РАД

4.1 Гурните додатак на основни уређај

Види упутство за употребу "Multitool MT 130 – основни уређај".

5 ОПСЛУЖИВАЊЕ

ОПРЕЗ! Опасност од опекотина.

Кућиште преносника се загрева у току рада.

- Не додиривати кућиште преносника.

 **НАПОМЕНА** За овај додатак користите само једноструки појас за ношење.

5.1 Окретање резне главе (03)

Резна глава може да се окреће постепено. На тај начин се она може прилагодити онако како је потребно за рад.

 **УПОЗОРЕЊЕ!** Опасност од посекотина. Опасност од посекотина у случају хватања за нож за сечење.

- Увек искључите уређај пре окретања резне главе!
1. Притиснути ручку за деблокирање (03/1) и држати је притиснуту.
 2. Окрените резну главу (03/2) у жељени положај.
 3. Пустити ручку за деблокирање. Резна глава мора да налегне.

5.2 Скидање заштитног поклопца (04)

1. Пре укључивања уређаја скинути заштитни поклопац (04/1) ножа за сечење (04/2).

5.3 Укључење и искључење уређаја

Види упутство за употребу "Multitool MT 130 – основни уређај".

5.4 Уљење ножа за сечење (05)

 **УПОЗОРЕЊЕ!** Опасност од посекотина. Опасност од посекотина у случају хватања за нож за сечење.

- Увек искључите уређај пре уљења ножа за сечење!

Током рада у редовним интервалима спроведите:

1. Нож за сечење (05/1) науглти еколошки прихватљивим уљем за подмазивање (05/2).

Услед тога се нож за сечење лакше обрће и не загрева се толико.

6 РАДНИ ПОСТУПЦИ И РАДНА ТЕХНИКА (06)

 **УПОЗОРЕЊЕ!** Повећана опасност од пада. Постоји повећана опасност од пада, када се ради из положаја на висини (нпр. мердевине).

- Уређајем увек радите са тла и притом водите рачуна о стабилном положају.
- Узмите у обзир следеће безбедносне напомене.
- Живу ограду сећи редовно и само у дозвољено време.
- Одсецати само танке гранчице и свеже младице на површини живе ограде; не сећи превише дубоко.
- Увек прво сећи обе стране једне живе ограде и затим горњу страну. Тако исечени материјал може да падне у подручја која још носу обрађена.
- Живе ограде би требало да се увек секу трапезно. То спречава огољење доњих грана (06).

7 ОДРЖАВАЊА И НЕГА

⚠ УПОЗОРЕЊЕ! Опасност од

посекотина. Опасност од посекотина при захватању у оштре делове који се крећу и алате за резање.

- Пре радова одржавања, неге и чишћења увек искључите уређај.
- Приликом радова одржавања, неге и чишћења увек носите заштитне рукавице.
- Немојте излагати уређај води или влази.
- Очистите пластичне делове крпом и притом не користите средства за чишћење или раствараче.
- Проверити нож за сечење на оштећења и, ако је оштећен, дајте га на замену.

- Очистити нож за сечење и напрскати уљем за заштиту од рђе.

8 ПОМОЋ У СЛУЧАЈУ СМЕТЊИ

⚠ ОПРЕЗ! Опасност од повреде. Оштри и покретни делови уређаја могу да доведу до повреда.

- Приликом радова одржавања, неге и чишћења увек носите заштитне рукавице!

! НАПОМЕНА Код сметњи које нису наведене у овој табели или које не можете да отклоните сами, се обратите нашој служби за кориснике.

Сметња	Узрок	Отклањање
Нож за сечење се загрева. Ствара се дим.	Нема уља на ножу за сечење.	1. Искључите уређај. 2. Очистити и науљити нож за сечење.
	<ul style="list-style-type: none"> ■ Нож за сечење је туп. ■ Урези у ножу за сечење. 	Потражите сервисну локацију произвођача.
Гране су неуредно сечене. Гране се често заглављују у ножу за сечење.	Нож за сечење је туп.	Потражите сервисну локацију произвођача.
	Клизни зазор ножа за сечење је превелик.	Потражите сервисну локацију произвођача.
Мотор ради, али се нож за сечење не помера.	Квар на уређају	Потражите сервисну локацију произвођача.
Уређај необично вибрира.	Квар на уређају	Потражите сервисну локацију произвођача.
Додатне сметње	Види упутство за употребу "Multitool MT 130 – основни уређај".	

9 ТРАНСПОРТ

Пре транспорта предузмите следеће мере:

1. Искључите уређај.
2. Гурнути заштитни поклопац на нож за сечење.
3. Међусобно раздвојите основни уређај, продужетак цевастог вратила (ако постоји) и додатак.

Пре пауза у раду, које трају дуже од 30 дана, спровести следеће радове:

- Очистити нож за сечење и напрскати уљем за заштиту од рђе.
- Темељно очистити уређај и чувати у свој просторији.

10 СКЛАДИШТЕЊЕ

Након сваке употребе темељито очистите уређај и, ако постоји, ставите све заштитне поклопце. Уређај држите на сувом месту под кључем, изван домета деце.

11 ОДЛАГАЊЕ



- Амбалажа, уређај и прибор су израђени од материјала који су погодни за рециклажу и треба да се одложе на отпад на одговарајући начин.

12 СЛУЖБА ЗА КОРИСНИКЕ/СЕРВИС

Код питања у вези са гаранцијом, поправком или резервним деловима се обратите вашем

најближем AL-KO сервису. Њега ћете наћи на интернету под следећом адресом:
www.al-ko.com/service-contacts

13 ГАРАНЦИЈА

Евентуалне грешке у материјалу или производњи на уређају поправићемо за време законског рока застаре права на гаранцију за недостатке према сопственом избору поправљањем или заменом. Рок застаре одређује се према праву државе у којој је уређај купљен.

Наша гарантна изјава важи само у случају:

- примене ових Упутстава за употребу
- сврсисходног коришћења
- употребе оригиналних резервних делова

Гаранција престаје да важи у случају:

- самоиницијативних покушаја поправки
- самоиницијативних техничких измена
- ненаменског коришћења

Гаранција не обухвата:

- оштећења лака која се свде на нормално трошење
- потрошне делове који су на картици резервних делова означени рамом
- Моторе са унутрашњим сагоревањем (овде важе посебне гарантне одредбе произвођача мотора)



Гарантни рок почиње да тече од датума куповине од стране првог крајњег корисника.

Меродаван је датум на рачуну. Са овом изјавом о гаранцији и оригиналним рачуном обратите се продавцу или најближој овлашћеној сервисној радионици. Овом изјавом се не мењају законска права која купац има према продавцу у случају недостатка.

TŁUMACZENIE ORYGINALNEJ INSTRUKCJI OBSŁUGI

Spis treści

1	Informacje dotyczące niniejszej instrukcji obsługi	58	12	Obsługa klienta/Serwis.....	63
1.1	Symbole na stronie tytułowej	58	13	Gwarancja	63
1.2	Objaśnienia rysunkowe i słowa ostrzegawcze	58	1	INFORMACJE DOTYCZĄCE NINIEJSZEJ INSTRUKCJI OBSŁUGI	
2	Opis produktu	59	■	Wersja niemieckojęzyczna jest oryginalną instrukcją obsługi. Wszystkie pozostałe wersje językowe są tłumaczeniami oryginalnej instrukcji obsługi.	
2.1	Zastosowanie zgodne z przeznaczeniem (01)	59	■	Poniższa instrukcja obsługi winna być przechowywana zawsze w sposób umożliwiający jej wykorzystanie w celu uzyskania informacji dotyczących urządzenia.	
2.2	Możliwe przewidywane nieprawidłowe użycie	59	■	Urządzenie może być przekazywane wyłącznie wraz z instrukcją obsługi.	
2.3	Zagrożenia resztkowe	59	■	Należy stosować się do wskazówek dot. bezpieczeństwa i wskazówek ostrzegawczych zawartych w niniejszej instrukcji obsługi.	
2.4	Urządzenia zabezpieczające i ochronne	59	1.1	Symbole na stronie tytułowej	
2.5	Symbole na nasadce nożycowej.....	59			
2.6	Przegląd produktu	60			
3	Zasady bezpieczeństwa	60			
3.1	Wskazówki dotyczące bezpieczeństwa dla nożyc do żywopłotu.....	60			
3.2	Zasady bezpieczeństwa dotyczące nożyc do żywopłotu o przedłużonym zasięgu	60			
3.3	Zasady bezpieczeństwa dotyczące nasadki nożycowej.....	60			
4	Montaż i uruchomienie.....	61			
4.1	Zakładanie nasadki na urządzenie podstawowe	61			
5	Obsługa	61			
5.1	Obracanie głowicy tnącej (03).....	61			
5.2	Zdejmowanie osłony zabezpieczającej (04)	61			
5.3	Włączanie i wyłączanie urządzenia....	61			
5.4	Oliwienie noża tnącego (05).....	61			
6	Nawyki i technika pracy (06).....	61			
7	Konserwacja i pielęgnacja	62			
8	Pomoc w przypadku usterek.....	62			
9	Transport	62			
10	Przechowywanie	62			
11	Utylizacja	63			

Symbol	Znaczenie
	Przed uruchomieniem należy dokładnie przeczytać niniejszą instrukcję obsługi. Jest to konieczne dla zapewnienia bezusterkowej pracy i bezpiecznej obsługi.
	Instrukcja obsługi
	Nie używać urządzenia benzynowego w pobliżu otwartych płomieni i źródeł ciepła.

1.2 Objasnienia rysunkowe i słowa ostrzegawcze

⚠ NIEBEZPIECZEŃSTWO! Oznacza niebezpieczeństwo prowadzące do śmierci lub ciężkich obrażeń ciała.

⚠ OSTRZEŻENIE! Oznacza potencjalne niebezpieczeństwo mogące prowadzić do śmierci lub ciężkich obrażeń ciała.

⚠ OSTROŻNIE! Oznacza potencjalne niebezpieczeństwo mogące prowadzić do średnich lub lekkich obrażeń ciała.

UWAGA! Oznacza potencjalne niebezpieczeństwo mogące prowadzić do szkód rzeczowych.

Wskazówka Szczególne wskazówki ułatwiające zrozumienie instrukcji i obsługi.

2 OPIS PRODUKTU

Nasadka nożyc do żywopłotu umożliwia komfortowe i bezpieczne usuwanie cienkich gałęzi i młodych pędów z krzewów i zarośli z poziomu podłoża. Koniec z męczącą i niebezpieczną pracą na drabinie.

2.1 Zastosowanie zgodne z przeznaczeniem (01)

Nasadka nożyc o żywopłotu jest przeznaczona wyłącznie do zastosowania z urządzeniem podstawowym. Całe urządzenie jest przeznaczone do usuwania cienkich gałęzi i młodych pędów z krzewów i zarośli z poziomu podłoża. Użytkownik musi przy stać stabilnie na podłożu (01).

Cięte gałęzie nie mogą być grubsze niż 16 mm.

Urządzenie podstawowe i urządzenia doczepiane są przeznaczone wyłącznie do użytku w sektorze prywatnym. Każde inne zastosowanie oraz niedozwolone zmiany lub modyfikacje traktowane są jako eksploatacja niezgodna z przeznaczeniem i prowadzą do utraty gwarancji i ważności deklaracji zgodności oraz do wyłączenia wszelkiej odpowiedzialności producenta za szkody poniesione przez użytkownika lub osoby trzecie.

2.2 Możliwe przewidywane nieprawidłowe użycie

- Nigdy nie przepychać nasadki nożycowej szybko i z użyciem siły przez cięte gałęzie. Dostosować ruchy robocze do prędkości urządzenia.
- Nigdy nie usuwać gałęzi zakleszczonych w belkach nożowych przy pracującym urządzeniu.
- Nie używać urządzenia stojąc na drabinie.
- Używać tylko jednego przedłużenia trzpienia rurowego, nawet jeśli jest ich dostępnych więcej.

2.3 Zagrożenia resztkowe

Nawet podczas użytkowania urządzenia zgodnie z przeznaczeniem wciąż występuje określone ryzyko resztkowe, którego nie da się wykluczyć. Z rodzaju i konstrukcji urządzenia — w zależności

od zastosowania — mogą wynikać następujące, potencjalne zagrożenia:







- Kontakt z opadającymi i latającymi dookoła, obciążonymi gałęziami.
- Kontakt z naprężonymi gałęziami.
- Wdychanie cząstek ciętego materiału przy zaniechaniu zastosowania środków ochrony oddechowej.
- Rany cięte przy belce nożowej.
- Obrażenia powodowane przez odłamane części belki nożowej.

2.4 Urządzenia zabezpieczające i ochronne

Oslona zabezpieczająca noża tnącego

Oslonę zabezpieczającą należy założyć na nóż tnący przed transportem, aby zapobiec obrażeniom osób i uszkodzeniu przedmiotów.

2.5 Symbole na nasadce nożycowej

Symbol	Znaczenie
	Zachować szczególną ostrożność podczas obsługi urządzenia!
	Minimalny odstęp 10 m od przewodów elektrycznych!
	Przed uruchomieniem przeczytać instrukcję eksploatacji!
	Należy zakładać okulary ochronne i ochraniacze słuchu!
	Nosić obuwie ochronne!
	Zakładać rękawice ochronne!

Symbol	Znaczenie
	Chronić przed deszczem i wilgocią!

2.6 Przegląd produktu

Nr	Element
1	Złącze do przedłużenia trzpienia rurowego lub urządzenia podstawowego
2	Przegub obrotowy
3	Uchwyt zwalnający przegub obrotowy
4	Nóż tnący
5	Przedłużenie trzpienia rurowego MTA 130 MT (nr art. 127637)*
6	Oslona zabezpieczająca noża tnącego

* Nie należy do zakresu dostawy, można nabyć osobno.

3 ZASADY BEZPIECZEŃSTWA

f WSKAZÓWKA Przestrzegać zasad bezpieczeństwa dotyczących urządzenia podstawowego! Patrz instrukcja obsługi „Multitool MT 130 — urządzenie podstawowe”.

3.1 Wskazówki dotyczące bezpieczeństwa dla nożyc do żywoplotu

- **Należy trzymać części ciała z dala od noża tnącego. Nigdy nie próbować usuwania ściętego lub przytrzymywania ciętego materiału, kiedy noże są w ruchu.** Noże poruszają się dalej po wyłączeniu przełącznika. Chwila nieuwagi podczas używania nożyc do żywoplotu może spowodować naprawdę poważne obrażenia.
- **Nożyce do żywoplotu należy przenosić za uchwyt przy zatrzymanym nożu i uważać, aby nie nacisnąć przełącznika.** Prawidłowe przenoszenie nożyc do żywoplotu zmniejsza ryzyko niezamierzonego uruchomienia i tym samym zranienia spowodowanego przez nóż.
- **Na czas transportu lub przechowywania na nożyce do żywoplotów należy zawsze założyć osłonę noży.** Prawidłowe obchodzenie się z nożycami do żywoplotu zmniejsza ryzyko zranienia nożem.

- **Przed usunięciem zakleszczonego materiału ciętego lub przed przystąpieniem do konserwacji urządzenia upewnić się, że urządzenie jest wyłączone.** Nieoczekiwane uruchomienie nożyc do żywoplotu podczas usuwania zakleszczonego materiału może spowodować poważne obrażenia ciała.
- **Nożyce do żywoplotu należy trzymać wyłączenie za izolowane powierzchnie uchwytu, ponieważ pracujący nóż tnący może trafić na ukryte przewody zasilające.** Zetknięcie się noża z przewodem znajdującym się pod napięciem może spowodować, że metalowe części urządzenia również znajdują się pod napięciem, co może doprowadzić do porażenia prądem elektrycznym.
- **Trzymać wszelkie przewody sieciowe z dala od obszaru niebezpiecznego.** Przewody mogą być ukryte w gałęziach i krzewach, przez co mogą zostać przypadkowo nacięte przez nóż.
- **Nie używać nożyc do żywoplotu przy złych warunkach pogodowych, w szczególności, gdy występuje ryzyko burzy.** Zmniejsza to ryzyko trafienia przez piorun.

3.2 Zasady bezpieczeństwa dotyczące nożyc do żywoplotu o przedłużonym zasięgu

- **Zmniejszyć ryzyko śmiertelnego porażenia prądem, nie używając nożyc do żywoplotu o przedłużonym zasięgu w pobliżu przewodów elektrycznych.** Kontakt z przewodami elektrycznymi lub użycie urządzenia w ich pobliżu może prowadzić do urazów lub śmiertelnego porażenia prądem.
- **Nożyce do żywoplotu o przedłużonym zasięgu obsługiwać zawsze obiema rękami.** Trzymać nożyce do żywoplotu o przedłużonym zasięgu obiema rękami, aby uniknąć utraty kontroli.
- **Podczas wykonywania prac nożycami do żywoplotu o przedłużonym zasięgu stosować ochronę głowy.** Spadające odłamki mogą doprowadzić do poważnych obrażeń ciała.

3.3 Zasady bezpieczeństwa dotyczące nasadki nożycowej

- **Przed przycięciem sprawdzić zarośla i krzewy pod kątem ukrytych obiektów, na przykład drutów, ogrodzeń drucianych, przewodów elektrycznych, urządzeń ogrodowych, butelek, i w razie potrzeby je usunąć.**

- Poruszać urządzeniem i transportować je tak, aby osoby i zwierzęta nie mogły dotknąć noża tnącego. Przed transportem wsunąć osłonę zabezpieczającą na nóż tnący.
- Podczas pracy nie należy przytrzymywać ciętych gałęzi.
- Przed usunięciem zakleszczonej gałęzi wyłączyć urządzenie i poczekać, aż nóż tnący się zatrzyma.
- Wyłączyć urządzenie podstawowe i wsunąć osłonę zabezpieczającą na nóż tnący w przypadku:
 - prac kontrolnych, nastawczych i pielęgnacyjnych;
 - praca przy nożu tnącym;
 - pozostawienia urządzenia;
 - transportu;
 - przechowywania;
 - prac konserwacyjnych i naprawczych;
 - niebezpieczeństwo.
- Zachować minimalną odległość 10 m od nadpowierzchni przewodów elektrycznych.

4 MONTAŻ I URUCHOMIENIE

4.1 Zakładanie nasadki na urządzenie podstawowe

Patrz instrukcja obsługi „Multitool MT 130 — urządzenie podstawowe”.

5 OBSŁUGA

⚠ OSTROŻNIE! Niebezpieczeństwo poparzenia. Podczas pracy obudowa urządzenia się nagrzewa.

- Nie dotykać obudowy urządzenia.

i WSKAZÓWKA Do tej nasadki używać pojedynczego pasa nośnego.

5.1 Obracanie głowicy tnącej (03)

Głowica tnąca jest obracana stopniowo. Dzięki temu można ją optymalnie dopasować do wykonywanej pracy.

⚠ OSTRZEŻENIE! Niebezpieczeństwo odniesienia ran ciętych. Niebezpieczeństwo odniesienia ran ciętych w przypadku kontaktu z nożem tnącym.

- Zawsze wyłączyć urządzenie przed obróceniem głowicy tnącej!

1. Nacisnąć i przytrzymać uchwyt zwalniający (03/1).
2. Obrócić głowicę tnącą (03/2) dożądanego położenia.
3. Zwolnić uchwyt zwalniający. Głowica tnąca musi się zaryglować.

5.2 Zdejmowanie osłony zabezpieczającej (04)

1. Przed włączeniem urządzenia zdjąć osłonę zabezpieczającą (04/1) noża tnącego (04/2).

5.3 Włączanie i wyłączanie urządzenia

Patrz instrukcja obsługi „Multitool MT 130 — urządzenie podstawowe”.

5.4 Oliwienie noża tnącego (05)

⚠ OSTRZEŻENIE! Niebezpieczeństwo odniesienia ran ciętych. Niebezpieczeństwo odniesienia ran ciętych w przypadku kontaktu z nożem tnącym.

- Zawsze wyłączyć urządzenie przed naoliwieniem noża tnącego!

Podczas pracy należy regularnie:

1. Oliwić nóż tnący (05/1) olejem smarującym nieszkodliwym dla środowiska (05/2).

Dzięki temu nóż tnący łatwiej się porusza i nie nagrzewa się nadmiernie.

6 NAWYKI I TECHNIKA PRACY (06)

⚠ OSTRZEŻENIE! Zwiększone ryzyko upadku. Podczas wykonywania pracy na podwyższonej pozycji (np. na drabinie) występuje podwyższone ryzyko upadku.

- Używać urządzenia zawsze z poziomu podłoża i zwracać przy tym uwagę na stabilną pozycję.
- Przestrzegać zasad bezpieczeństwa.
- Przycinać żywoplot regularnie i w dozwolonym czasie.
- Ciąć wyłącznie cienkie gałęzie i młode pędy na powierzchni żywoplotu; nie ciąć zbyt głęboko.
- Zawsze najpierw dokonać przycięcia po obu stronach żywoplotu, a na końcu na górze. W ten sposób ścinany materiał nie spadnie na jeszcze nieprzycięte obszary.
- Żywoploty zawsze należy przycinać w kształt trapezu. Zapobiega to оголоцанию dolnych gałęzi (06).

7 KONSERWACJA I PIELĘGNACJA

⚠ OSTRZEŻENIE! **Niebezpieczeństwo odniesienia ran ciętych.** Niebezpieczeństwo odniesienia ran ciętych w przypadku kontaktu z ruchomymi częściami o ostrych krawędziach i narzędziami tnącymi.

- Przed przystąpieniem do prac związanych z konserwacją, pielęgnacją i czyszczeniem należy zawsze wyłączyć urządzenie.
- Podczas wykonywania prac związanych z konserwacją, pielęgnacją i czyszczeniem należy zawsze nosić rękawice ochronne.
- Nie narażać urządzenia na działanie wilgoci lub wpływu wilgoci z otoczenia.
- Części z tworzywa sztucznego czyścić ściereczką, nie używając przy tym środków do czyszczenia ani rozpuszczalników.
- Sprawdzić nóż tnący pod kątem uszkodzeń i, jeśli jest uszkodzony, zlecić jego wymianę.

- Oczyszczyć nóż tnący i spryskać go olejem chroniącym przed korozją.

8 POMOC W PRZYPADKU USTEREK

⚠ OSTROŻNIE! **Niebezpieczeństwo skałeczenia.** Poruszające się części urządzenia o ostrych krawędziach mogą spowodować obrażenia.

- Podczas wykonywania prac związanych z konserwacją, pielęgnacją i czyszczeniem należy zawsze nosić rękawice ochronne!

i WSKAZÓWKA W przypadku zakłóceń, które nie zostały wymienione w tej tabeli, lub takich, których nie można usunąć we własnym zakresie, należy skontaktować się z naszym działem obsługi klienta.

Usterka	Przyczyna	Usuwanie
Nóż tnący mocno się nagrzewa. Wytwarzanie dymu.	Brak oleju na nożu tnącym.	1. Wyłączyć urządzenie. 2. Oczyszczyć i naoliwić nóż tnący.
	<ul style="list-style-type: none"> ■ Nóż tnący jest tępy. ■ Wyszczerbienia w nożu tnącym. 	Udać się do punktu serwisowego producenta.
Nieczyste cięcie gałęzi. Gałęzie często zakleszczają się w nożu tnącym.	Nóż tnący jest tępy.	Udać się do punktu serwisowego producenta.
	Luz ślizgowy noża tnącego jest zbyt duży.	Udać się do punktu serwisowego producenta.
Silnik pracuje, ale nóż tnący się nie porusza.	Błąd urządzenia	Udać się do punktu serwisowego producenta.
Urządzenie wibruje w nietypowy sposób.	Błąd urządzenia	Udać się do punktu serwisowego producenta.
Inne usterki	Patrz instrukcja obsługi „Multitool MT 130 — urządzenie podstawowe”.	

9 TRANSPORT

Przed transportem wykonać następujące czynności:

1. Wyłączyć urządzenie.
2. Wsunąć osłonę zabezpieczającą na nóż tnący.
3. Oddzielić od siebie urządzenie podstawowe, przedłużenie trzpienia rurowego (jeśli jest) i nasadkę.

10 PRZECHOWYWANIE

Po każdym użyciu należy dokładnie wyczyścić urządzenie i, jeśli są dostępne, założyć pokrywę ochronne. Urządzenie przechowywać w suchym, zamkniętym pomieszczeniu niedostępnym dla dzieci.

Przed przerwami w eksploatacji trwającymi dłużej niż 30 dni wykonać następujące czynności:

- Oczyszczyć nóż tnący i spryskać go olejem chroniącym przed korozją.
- Dokładnie oczyścić urządzenie i przechowywać je w suchym pomieszczeniu.

11 UTYLIZACJA



- Opakowanie, urządzenie i akcesoria wykonano z materiałów nadających się do recyklingu i należy zapewnić ich odpowiednią utylizację.

12 OBSŁUGA KLIENTA/SERWIS

Wszelkie pytania dotyczące gwarancji, naprawy lub części zamiennych należy kierować do najbliższego punktu serwisowego AL-KO. Można go znaleźć w następującej witrynie internetowej:

www.al-ko.com/service-contacts

13 GWARANCJA

Ewentualne wady materiałowe lub produkcyjne w urządzeniu usuwamy przed upływem ustawowego okresu przedawnienia roszczeń z tytułu rękojmi za wady fizyczne, dokonując wedle naszego uznania naprawy lub wymiany produktu. Okres przedawnienia ustalany jest zgodnie z prawem obowiązującym w kraju, w którym produkt został zakupiony.

Gwarancja obowiązuje tylko w przypadku:

- zastosowania się do treści niniejszej instrukcji obsługi,
- prawidłowego postępowania,
- stosowania oryginalnych części zamiennych.

Gwarancja wygasa w przypadku:

- samodzielnych prób naprawy,
- samodzielnych zmian technicznych,
- zastosowania niezgodnie z przeznaczeniem.

Gwarancja nie obejmuje:

- uszkodzeń lakieru spowodowanych zwykłym zużyciem
- części zużywalnych, oznaczonych na wykazie części zamiennych ramką xxxxxx (x).
- silników spalinowych (w tym przypadku obowiązują oddzielne warunki gwarancji ustalone przez producenta)

Okres gwarancji rozpoczyna się od momentu nabycia przez pierwszego użytkownika końcowego. Decydujące znaczenie ma tutaj data dokumentu zakupu. Należy zwrócić się do dystrybutora lub najbliższego autoryzowanego punktu serwisowego, przedkładając niniejszą deklarację gwarancyjną oraz dowód zakupu. Niniejsza deklaracja nie narusza ustawowych roszczeń nabywcy w stosunku do sprzedawcy z tytułu wad.

PŘEKLAD ORIGINÁLNÍHO NÁVODU K POUŽITÍ



Obsah

1	K tomuto návodu k použití	64
1.1	Symbole na titulní straně	64
1.2	Vysvětlení symbolů a signálních slov	64
2	Popis výrobku	65
2.1	Použití v souladu s určeným účelem (01)	65
2.2	Možné předvídatelné chybné použití	65
2.3	Zbytková nebezpečí	65
2.4	Bezpečnostní a ochranná zařízení	65
2.5	Symbole k nastavci zahradních nůžek	65
2.6	Přehled výrobku	65
3	Bezpečnostní pokyny	66
3.1	Bezpečnostní pokyny pro zahradní nůžky	66
3.2	Bezpečnostní pokyny pro nůžky na živý plot s prodlouženým dosahem	66
3.3	Bezpečnostní pokyny pro nastavec nůžek na živý plot	66
4	Montáž a uvedení do provozu	66
4.1	Nasunutí nastavce na základní přístroj	66
5	Obsluha	67
5.1	Otočení řezné hlavy (03)	67
5.2	Sejměte ochranný kryt (04)	67
5.3	Zapnutí a vypnutí stroje	67
5.4	Naolejování nože (05)	67
6	Chování při práci a pracovní technika (06)	67
7	Údržba a péče	67
8	Pomoc při poruchách	67
9	Přeprava	68
10	Skladování	68
11	Likvidace	68
12	Zákaznický servis/servis	68
13	Záruka	68

1 K TOMUTO NÁVODU K POUŽITÍ

- U německé verze se jedná o originální návod k použití. Všechny ostatní jazykové verze jsou překlady originálního návodu k použití.
- Uchovávejte tento návod vždy tak, abyste si ho mohli přečíst, když budete potřebovat informace o stroji.
- Předávejte dalšíím osobám pouze výrobek s tímto návodem k použití.
- Přečtěte a dodržujte bezpečnostní pokyny a varování uvedená v tomto návodu.

1.1 Symboly na titulní straně

Symbol	Význam
	Před uvedením do provozu si bezpodmínečně pečlivě přečtěte tento návod k použití. To je předpokladem bezpečné práce a bezproblémové manipulace.
	Návod k použití
	Benzinový stroj neprovozujte v blízkosti otevřených plamenů nebo zdrojů tepla.

1.2 Vysvětlení symbolů a signálních slov

⚠ NEBEZPEČÍ! Označuje bezprostředně hrozící nebezpečnou situaci, která – pokud se jí nevyhnete – má za následek smrt nebo vážné zranění.

⚠ VÝSTRAHA! Označuje možnou nebezpečnou situaci, která – pokud se jí nevyhnete – může mít za následek smrt nebo vážné zranění.

⚠ OPATRNĚ! Označuje možnou nebezpečnou situaci, která by mohla mít za následek menší nebo středně těžké zranění, pokud se jí nevyhnete.

POZOR! Označuje situaci, která by mohla mít za následek věcné škody, pokud se jí nevyhnete.

i UPOZORNĚNÍ Speciální pokyny pro lepší srozumitelnost a manipulaci.

2 POPIS VÝROBKU

S nástavcem nůžek na živý plot můžete ze země komfortně a bezpečně odstraňovat tenké větve a nové letorosty živého plotu a keřů. Odpadá usilovná a nebezpečná práce na žebříku.

2.1 Použití v souladu s určeným účelem (01)

Nástavec nůžek na živý plot může být použit výhradně jen v součinnosti se základním přístrojem. Celý stroj je určen jen k odstraňování tenkých větví a nových letorostů živého plotu a keřů ze země. Uživatel musí přitom stát pevně na zemi (01).

Odřezávané větve nesmí být silnější než 16 mm. Základní přístroj i přídavné přístroje jsou určeny výhradně jen k použití v soukromém sektoru. Jakékoli jiné používání a dále nepovolené přestavby a dodatečné montáže budou považovány za použití k jinému než určenému účelu a mají za následek zánik záruky, dále ztrátu konformity a odmítnutí jakékoli odpovědnosti za škody způsobené uživateli nebo třetí straně ze strany výrobce.

2.2 Možné předvídatelné chybné použití

- Nástavec nůžek na živý plot nikdy nepřítlačujte rychle a silou k řezaným větvím. Vaše pracovní pohyby přizpůsobte rychlosti přístroje.
- Nikdy neodstraňujte větev sevřenou v nosníku nože za chodu přístroje.
- Přístroj nikdy nepoužívejte, pokud stojíte na žebříku.
- Použijte jen jedno prodloužení tyče, i když jsou k dispozici další prodloužení tyče.

2.3 Zbytková nebezpečí

I při řádném používání stroje ke stanovenému účelu vždy zbývá zbytkové riziko, které nelze vyloučit. Z druhu a konstrukce stroje mohou být podle použití odvozena následující potenciální ohrožení:

- Kontakt s padajícími a odlétávajícími uřezanými větvemi
- Kontakt s napjatými větvemi
- Vdechování částic řezaného zboží, jestliže nemáte nasazenou ochranu dýchacích orgánů.
- Řezná poranění o nožovou lištu
- Poranění způsobená odlamujícími se částmi nožové lišty

2.4 Bezpečnostní a ochranná zařízení

Ochranný kryt nože

Ochranný kryt musíte před přepravou nasadit na nůž, aby nedošlo k poranění osob a poškození předmětů.

2.5 Symboly k nástavci zahradních nůžek

Symbol	Význam
	Při manipulaci buďte zvláště opatrní!
	Minimální vzdálenost 10 m od elektrických vedení a vodičů pod napětím!
	Před uvedením do provozu si přečtěte návod k použití!
	Noste ochranné brýle a ochranu sluchu!
	Noste bezpečnostní obuv!
	Noste ochranné rukavice!
	Chraňte před deštěm a vlhkem!

2.6 Přehled výrobku

Č.	Součást
1	spojka pro prodloužení tyče, popř. základní přístroj
2	otočný kloub
3	odblokovací držadlo pro otočný kloub
4	nůž

Č.	Součást
5	prodloužení tyče MTA 130 MT (č. výrobu 127637)*
6	ochranný kryt pro nůž

* *Není součástí dodávky, může být zakoupen samostatně.*

3 BEZPEČNOSTNÍ POKYNY

! **UPOZORNĚNÍ** Dodržujte bezpečnostní pokyny základního přístroje! Viz návod k použití „Multitool MT 130 – základní přístroj“.

3.1 Bezpečnostní pokyny pro zahradní nůžky

- **Udržujte všechny části těla mimo dosah nože. Nepokoušejte se odstraňovat a přidržovat řezaný materiál za chodu nožů.** Po vypnutí se nože nadále pohybují. Okamžik nepozornosti při používání nůžek na živý plot může mít za následek těžké zranění.
- **Noste nůžky na živý plot za držadlo při zastaveném noži a dbejte, aby nedošlo k aktivaci spínače.** Správné nošení nůžek na živý plot snižuje nebezpečí neúmyslného uvedení do provozu, a tím poranění způsobených nožem.
- **Při přepravě nebo skladování nůžek na živý plot vždy přetáhněte kryt přes nože.** Správné zacházení s nůžkami na živý plot snižuje riziko poranění nožem.
- **Dříve než začnete odstraňovat zaklíněný posekaný materiál nebo zahájíte údržbu přístroje, se ujistěte, že je přístroj vypnutý.** Neočekávaný provoz nůžek na živý plot při odstraňování vzpříčeného materiálu může způsobit vážná zranění.
- **Nůžky na živý plot držte jen za izolované plochy držadel, protože nůž může zasáhnout skryté elektrické kabely.** Při kontaktu nožů s proudovým kabelem se mohou i kovové části přístroje dostat pod napětí a způsobit úraz elektrickým proudem.
- **Sítové přívody udržujte mimo nebezpečnou řeznou oblast.** Kabely mohou být ukryty v živých plotech a keřích a omylem přerážnuty nožem.
- **Nepoužívejte nůžky na živý plot za špatného počasí, zejména pokud hrozí nebezpečí bouřek.** Tím se snižuje riziko zasažení bleskem.

3.2 Bezpečnostní pokyny pro nůžky na živý plot s prodlouženým dosahem

- **Nebezpečí smrtelného úrazu elektrickým proudem snižíte tím, že nikdy nebudete používat nůžky na živý plot s prodlouženým dosahem v blízkosti elektrických kabelů.** Kontakt nebo používání v blízkosti proudových kabelů může vést k těžkým poraněním nebo smrtelnému úrazu elektrickým proudem.
- **Nůžky na živý plot s prodlouženým dosahem obsluhujte vždy oběma rukama.** Držte nůžky na živý plot s prodlouženým dosahem oběma rukama, aby bylo zabráněno ztrátě kontroly.
- **Budete-li s nůžkami na živý plot s prodlouženým dosahem pracovat nad hlavou, používejte ochranu hlavy.** Padající úlomky mohou vést k těžkým poraněním.

3.3 Bezpečnostní pokyny pro nástavec nůžek na živý plot

- Před stříháním prohlédněte živý plot a keře, zda se tam nenachází skryté předměty – např. dráty, drátěné ploty, elektrická vedení, zahradnické nářadí, lahve – a odstraňte je.
- Přístroj přemísťujte a přepravujte tak, aby se osoby a zvířata nemohly dotknout nože. Před přepravou nasuňte na nůž ochranný kryt.
- Při práci se nedržte řezaných větví.
- Před odstraněním zachycených větví přístroj vypněte a počkejte, až se nůž zcela zastaví.
- Vypněte základní přístroj a ochranný kryt nasadte na nůž při:
 - kontrolních, nastavovacích a čisticích pracích;
 - pracích na noži;
 - opuštění přístroje;
 - přepravě;
 - uložení;
 - provádění údržbářských prací a oprav;
 - nebezpečí.
- Udržujte minimální vzdálenost 10 m od nadzemních elektrických kabelů.

4 MONTÁŽ A UVEDENÍ DO PROVOZU

4.1 Nasunutí nástavce na základní přístroj
Viz návod k použití „Multitool MT 130 – základní přístroj“.

5 OBSLUHA

⚠ OPATRNĚ! Nebezpečí popálení. Těleso převodovky je během provozu horké.

- Nedotýkejte se tělesa převodovky.

ℹ UPOZORNĚNÍ Pro tento nástavec použijte jednoduchý popruh.

5.1 Otočení řezné hlavy (03)

Řeznou hlavu lze otáčet po stupních. Díky tomu lze její polohu upravit tak, jak je to potřeba k práci.

⚠ VÝSTRAHA! Nebezpečí zranění pořezáním. Nebezpečí řezných poranění při sáhnutí na nůž.

- Stroj vypněte dříve, než otočíte žací hlavu!
1. Stiskněte odblokovací držadlo (03/1) a držte ho stisknuté.
 2. Otočte řeznou hlavu (03/2) do požadované polohy.
 3. Uvolněte odblokovací držadlo. Řezná hlava musí zaskočit.

5.2 Sejměte ochranný kryt (04)

1. Před zapnutím stroje sejměte ochranný kryt (04/1) nože (04/2).

5.3 Zapnutí a vypnutí stroje

Viz návod k použití „Multitool MT 130 – základní přístroj“.

5.4 Naolejování nože (05)

⚠ VÝSTRAHA! Nebezpečí zranění pořezáním. Nebezpečí řezných poranění při sáhnutí na nůž.

- Stroj vypněte dříve, než začnete nůž olejovat!

Provádějte v pravidelných intervalech během práce:

1. Nůž (05/1) naolejujte ekologickým mazacím olejem (05/2).

Díky tomu se nůž snáze pohybuje a nezahřívá se.

6 CHOVÁNÍ PŘI PRÁCI A PRACOVNÍ TECHNIKA (06)

⚠ VÝSTRAHA! Zvýšené nebezpečí pádu. Existuje zvýšené nebezpečí pádu, jestliže bude práce prováděna ze zvýšené polohy (např. žebříku).

- Se strojem vždy pracujte ze země a přitom dbejte na stabilní postavení.
- Dodržujte bezpečnostní pokyny.
- Živý plot stříhejte pravidelně a jen v určené době.
- Stříhejte jen tenké větve a nové letorosty na povrchu živého plotu; nestříhejte ve větší hloubce.
- Vždy nejprve ořezávejte obě strany živého plotu a potom horní stranu. Řezaný materiál tak nebude padat do oblastí, kde se teprve bude pracovat.
- Živé ploty by se vždy měly stříhat do lichožebníku. To brání řidnutí olistění spodních větvíček (06).

7 ÚDRŽBA A PÉČE

⚠ VÝSTRAHA! Nebezpečí zranění pořezáním. Nebezpečí zranění pořezáním při sáhnutí na ostrohanné a pohybující se díly přístroje i řezné nástroje.

- Před údržbou, ošetřováním a čištěním stroje vždy vypněte.
- Při údržbě, ošetřování a čištění vždy noste ochranné rukavice.
- Přístroj nevystavujte mokru nebo vlhkosti.
- Plastové díly čistěte hadrem a nepoužívejte při tom čisticí prostředky, resp. rozpouštědla.
- Zkontrolujte poškození nože a v případě poškození jej vyměňte.
- Nůž vyčistěte a nastříkejte olejem k ochraně proti rzi.

8 POMOC PŘI PORUCHÁCH

⚠ OPATRNĚ! Nebezpečí zranění. Ostrohanné a pohybující se části strojů mohou vést k poranění.

- Při údržbě, ošetřování a čištění vždy noste ochranné rukavice!

ℹ UPOZORNĚNÍ V případě poruch, které nejsou v této tabulce uvedené nebo které nemůžete sami odstranit, se obraťte na náš zákaznický servis.

Porucha	Příčina	Odstranění
Nůž je při používání horký. Vývoj kouře.	Žádný olej na noži.	1. Vypněte přístroj. 2. Vyčistěte a naolejujte nůž.
	<ul style="list-style-type: none"> ■ Nůž je tupý. ■ Zuby na noži. 	Obraťte se na servisní středisko výrobce.
Větve nejsou čistě ostříhané. Větve se často sevrou v noži.	Nůž je tupý.	Obraťte se na servisní středisko výrobce.
	Kluzná vůle nože je příliš velká.	Obraťte se na servisní středisko výrobce.
Motor běží, ale nůž se nepohybuje.	Chyba přístroje.	Obraťte se na servisní středisko výrobce.
Přístroj nezvykle vibruje.	Chyba přístroje.	Obraťte se na servisní středisko výrobce.
Další poruchy	Viz návod k použití „Multitool MT 130 – základní přístroj“.	

9 PŘEPRAVA

Před přepravou proveďte následující opatření:

1. Vypněte přístroj.
2. Nasuňte ochranný kryt na nůž.
3. Odpojte od sebe základní přístroj, prodloužení tyče (je-li k dispozici) a nástavec.

10 SKLADOVÁNÍ

Po každém použití stroj pořádně vyčistěte a, jsou-li k dispozici, umístěte všechny ochranné kryty. Přístroj uchovávejte na suchém, uzamykatelném místě a mimo dosah dětí.

Před přestávkami delšími než 30 dní proveďte následující práce:

- Nůž vyčistěte a nastříkejte olejem k ochraně proti rzi.

13 ZÁRUKA

Případné vady na materiálu či výrobní závady na výrobku odstraníme během zákonné lhůty pro reklamaci nedostatků, a to dle našeho uvážení buď opravou, nebo dodáním náhradního výrobku. Lhůta pro reklamaci nedostatků se řídí právními ustanoveními země, ve které byl výrobek zakoupen.

Naše záruka platí jen v následujících případech:

- Dodržujte tento návod k obsluze
- Řádné zacházení
- Použití originálních náhradních dílů

Ze záruky jsou vyloučeny:

- Škody na laku, které jsou způsobeny normálním opotřebením.
- Opotřebené díly, které jsou na kartě náhradních dílů xxxxxx (x) označeny rámečkem.
- Spalovací motory (zde platí zvláštní záruční ustanovení příslušného výrobce motoru)

- Stroj důkladně vyčistěte a uschovejte v suché místnosti.

11 LIKVIDACE



- Obal, přístroj a příslušenství jsou vyrobeny z recyklovatelných materiálů a je nutné je likvidovat příslušným způsobem.

12 ZÁKAZNICKÝ SERVIS/SERVIS

Máte-li nějaké dotazy k záruce, opravě nebo náhradním dílům, obraťte se prosím na nejbližší servis AL-KO. Najdete je na internetu pod následující adresou:

www.al-ko.com/service-contacts

Záruční doba začíná dnem nákupu prvním koncovým uživatelem. Rozhodující je datum na nákupním dokladu. S tímto záručním listem a originálem nákupního dokladu se obraťte na svého prodejce nebo nejbližší autorizovaný servis pro zákazníky. Zákonné nároky kupujícího na reklamaci nedostatků vůči prodávajícímu zůstávají tímto prohlášením nedotčeny.

PREKLAD ORIGINÁLNEHO NÁVODU NA POUŽITIE



Obsah

1	O tomto návode na obsluhu.....	70
1.1	Symbole na titulnej strane	70
1.2	Vysvetlenie symbolov a signálne slová	70
2	Popis výrobku	71
2.1	Používanie v súlade s určením (01)...	71
2.2	Možné predvídateľné chybné použitie	71
2.3	Zvyškové nebezpečenstvá	71
2.4	Bezpečnostné a ochranné zariadenia	71
2.5	Symbole na násade na nožnice na plot	71
2.6	Prehľad výrobku	71
3	Bezpečnostné pokyny.....	72
3.1	Bezpečnostné upozornenia pre nožnice na živý plot.....	72
3.2	Bezpečnostné pokyny pre plotostrih s predĺženým dosahom	72
3.3	Bezpečnostné pokyny pre násadu na nožnice na plot.....	72
4	Montáž a uvedenie do prevádzky	73
4.1	Nasunutie nadstavca na základný prístroj	73
5	Obsluha	73
5.1	Otáčanie rezacej hlavice (03).....	73
5.2	Stiahnutie ochranného krytu (04).....	73
5.3	Zapnutie a vypnutie prístroja.....	73
5.4	Namazanie rezacieho noža olejom (05).....	73
6	Správanie pri práci a technika práce (06)	73
7	Údržba a starostlivosť	73
8	Pomoc pri poruchách	74
9	Preprava	74
10	Skladovanie	74
11	Likvidácia	74
12	Zákaznícky servis	74
13	Záruka.....	75

1 O TOMTO NÁVODE NA OBSLUHU

- U nemeckej verzii sa jedná o originálny návod na použitie. Všetky ostatné jazykové verzie sú preklady originálneho návodu na použitie.
- Návod na obsluhu si uschovajte vždy tak, aby ste si ho mohli prečítať, keď budete potrebovať nejakú informáciu k zariadeniu.
- Zariadenie postupujte ďalším osobám len spolu s týmto návodom na obsluhu.
- Prečítajte si a dbajte na bezpečnostné a výstražné pokyny v tomto návode na použitie.

1.1 Symbole na titulnej strane

Symbol	Význam
	Je bezpodmienečne potrebné, aby ste si pred uvedením zariadenia do prevádzky starostlivo prečítali tento návod na použitie. Je to predpoklad pre bezpečnú prácu a bezporuchové zaobchádzanie.
	Návod na použitie
	Benzínový prístroj nepoužívajte v blízkosti otvorených plameňov alebo zdrojov tepla.

1.2 Vysvetlenie symbolov a signálne slová

⚠ NEBEZPEČENSTVO! Upozornenie na bezprostredne hroziacu nebezpečnú situáciu, ktorá má – v prípade, že sa jej nepredídete – za následok smrť alebo ťažké zranenie.

⚠ VAROVANIE! Upozornenie na potenciálne hroziacu nebezpečnú situáciu, ktorá by mohla mať – v prípade, že sa jej nepredídete – za následok smrť alebo ťažké zranenie.

⚠ POZOR! Upozornenie na potenciálne hroziacu nebezpečnú situáciu, ktorá by mohla mať – v prípade, že sa jej nepredídete – za následok ľahké alebo stredne ťažké zranenie.

POZOR! Upozornenie na situáciu, ktorá by mohla mať – v prípade, že sa jej nepredídete – za následok vecné škody.

I UPOZORNENIE Špeciálne pokyny pre lepšiu zrozumiteľnosť a zaobchádzanie.

2 POPIS VÝROBKU

S násadou na nožnice na plot môžete pohodlne a bezpečne odstraňovať tenké vetvičky a čerstvé výhonky živých plotov a krikov. Namáhavé a nebezpečné práce na rebríku sú minulosťou.

2.1 Používanie v súlade s určením (01)

Násada na nožnice na plot sa smie používať výlučne iba spolu so základným prístrojom. Celý prístroj je určený na odstránenie tenkých vetvičiek a čerstvých výhonkov živých plotov a krikov od zeme. Používateľ pritom musí stáť pevne na zemi (01).

Odrezávané vetvy nesmú byť hrubšie ako 16 mm.

Základný prístroj, ako aj príslušenstvo sú určené výlučne pre použitie v súkromí. Akékoľvek iné použitie, ako aj nedovolená prestavba alebo úprava je v rozpore s určením a ich následkom je vylúčenie záruky, ako aj strata zhody a odmietnutie akejkoľvek zodpovednosti výrobcu za škody spôsobené používateľovi alebo tretím osobám.

2.2 Možné predvídateľné chybné použitie

- Násadu na nožnice na plot nikdy netlačte rýchlo a násilím cez odrezávané vetvy. Prispôsobte svoje pracovné pohyby rýchlosti prístroja.
- Vetvy zaseknuté v noži nikdy neodstraňujte, ak prístroj beží.
- Pri použití prístroja nestojte na rebríku.
- Používajte len jedno predĺženie telesa rúrky, a to aj v prípade, ak je k dispozícii viac predĺžení telesa rúrky.

2.3 Zvyškové nebezpečenstvá

Aj pri správnom používaní prístroja vždy zostáva určité zvyškové riziko, ktoré sa nedá vylúčiť. Z druhu a konštrukcie prístroja môžu podľa spôsobu použitia vyplývať nasledujúce potenciálne nebezpečenstvá:







- Kontakt so spadnutými a okolo ležiacimi odrezanými vetvami
- Kontakt s vetvami pod napätím
- Vdychovanie častíc narezaného materiálu, ak sa nenosí ochrana dychu.
- Zranenia porezaním sa na noži
- Zranenia odlomenými časťami noža

2.4 Bezpečnostné a ochranné zariadenia

Ochranný kryt rezacieho noža

Pred prepravou musí byť ochranný kryt nasunutý na rezací nôž, aby sa predišlo zraneniam osôb a poškodeniu vecí.

2.5 Symboly na násade na nožnice na plot

Symbol	Význam
	Buďte mimoriadne opatrní pri manipulácii!
	Minimálna vzdialenosť 10 m od elektrických vedení!
	Pred uvedením do prevádzky si prečítajte návod na použitie!
	Noste ochranné okuliare a ochranu sluchu!
	Noste bezpečnostnú obuv!
	Noste ochranné rukavice!
	Chráňte pred dažďom a vlhkosťou!

2.6 Prehľad výrobku

Č.	Konštrukčný prvok
1	Spojka pre predĺženie telesa rúrky, resp. základného prístroja
2	Otočný kĺb
3	Rukováť na odblokovanie pre otočný kĺb
4	Rezací nôž

Č.	Konstrukčný prvok
5	Predĺženie telesa rúrky MTA 130 MT (výr.č. 127637)*
6	Ochranný kryt rezného noža

* Nie je obsahom dodávky, dá sa zakúpiť samostatne.

3 BEZPEČNOSTNÉ POKYNY

! **UPOZORNENIE** Rešpektujte bezpečnostné pokyny základného prístroja! Pozri návod na prevádzku "Multitool MT 130 – Základný prístroj".

3.1 Bezpečnostné upozornenia pre nožnice na živý plot

- **Nôž držte ďalej od častí svojho tela. Počas chodu nožov sa nepokúšajte odstraňovať odrezky alebo držať rezaný materiál.** Po vypnutí spínača sa nože pohybujú ďalej. Moment nepozornosti pri používaní nožníc na živý plot môže viesť k vážnym zraneniam.
- **Nožnice na živý plot prenášajte za rúkavät' s nehybným nožom a dávajte pozor, aby ste nestlačili spínač.** Správne prenášanie nožníc na živý plot znižuje riziko náhodného uvedenia do prevádzky a následného poranenia nožom.
- **Pri preprave alebo skladovaní nožníc na živý plot vždy nasadte kryt na nôž.** Správna manipulácia s nožnicami na živý plot znižuje riziko poranenia nožom.
- **Ubezpečte sa, že je prístroj vypnutý ešte predtým, než odstránite zaseknuté odrezky alebo pred údržbou stroja.** Neočakávané spustenie nožníc na živý plot pri odstraňovaní zachyteného materiálu môže spôsobiť vážne zranenie.
- **Nožnice na živý plot držte iba za izolované uchopovacie plochy, pretože rezací nôž sa môže dostať do kontaktu so skrytým elektrickým vedením.** Kontakt noža s vedením pod napätím môže tiež spôsobiť napätie na kovových častiach prístroja a spôsobiť úraz elektrickým prúdom.
- **Všetky sieťové káble udržiajte mimo oblasti rezania.** Káble môžu byť skryté v živých plotoch a kríkoch, a môžu byť náhodne pre-rezané nožom.
- **Nožnice na živý plot nepoužívajte v zlom počasí, najmä ak hrozí nebezpečenstvo**

búrky. Znižuje sa tým riziko zasiahnutia bleskom.

3.2 Bezpečnostné pokyny pre plotostrih s predĺženým dosahom

- **Znížte riziko smrteľného úrazu elektrickým prúdom tým, že nikdy nepoužívajte plotostrih s predĺženým dosahom v blízkosti elektrických vedení.** Zasiahnutie elektrického vedenia alebo používanie v blízkosti elektrických vedení môže spôsobiť vážne zranenia alebo smrteľný úraz elektrickým prúdom.
- **Plotostrih s predĺženým dosahom vždy obsluhujte dvomi rukami.** Plotostrih s predĺženým dosahom držte dvomi rukami, aby ste nestratili kontrolu.
- **V prípade prác, pri ktorých držíte plotostrih s predĺženým dosahom nad hlavou, používajte ochranu hlavy.** Padajúce úlomky môžu spôsobiť vážne zranenia.

3.3 Bezpečnostné pokyny pre násadu na nožnice na plot

- Pred strihaním prehľadajte živé ploty a kríky, či sa v nich nenachádzajú skryté predmety – napr. drôty, drôtené ploty, elektrické vedenia, záhradkárske náradie, fľaše – a tieto odstráňte.
- Prístroj posúvajte a prenášajte tak, aby sa osoby a zvieratá nemohli dotknúť rezného noža. Pred prenášaním nasadte ochranný kryt na rezný nôž.
- V priebehu práce nedržte pevne odstrihávané vetvičky.
- Prístroj vypnite a počkajte, kým sa rezný nôž nezastaví a až potom zaseknuté vetvičky odstráňte.
- Vypnite základné zariadenie a na rezný nôž nasadte ochranný kryt v prípade:
 - kontrolných, nastavovacích a čistiacich prác,
 - prác na reznom noži,
 - opustenia prístroja,
 - prepravy,
 - uskladnenia,
 - údržby a opravy,
 - nebezpečenstva.
- Od nadzemných elektrických vedení udržiajte minimálnu vzdialenosť 10 m.

4 MONTÁŽ A UVEDENIE DO PREVÁDZKY

4.1 Nasunutie nadstavca na základný prístroj

Pozri návod na prevádzku "Multitool MT 130 – Základný prístroj".

5 OBSLUHA

⚠ POZOR! Nebezpečenstvo popálenia. Skriňa prevodovky sa počas prevádzky zohreje.

- Nedotýkajte sa skrine prevodovky.

📌 UPOZORNENIE Použite pre tento nadstavec jednoduchý nosný popruh.

5.1 Otáčanie rezacej hlavice (03)

Rezacia hlavica sa dá postupne otáčať. Môže sa tak prispôbiť podľa toho, ako si to daná práca vyžaduje.

⚠ VAROVANIE! Nebezpečenstvo zranenia porezaním. Nebezpečenstvo zranenia porezaním pri zasahovaní do rezného noža.

- Pred otáčaním rezacej hlavice prístroj vždy vypnite!

1. Stlačte rukoväť na odblokovanie (03/1) a podržte ju stlačenú.
2. Otočte rezaciu hlavicu (03/2) do požadovanej polohy.
3. Uvoľnite rukoväť na odblokovanie. Resacia hlava sa musí zablokovat'.

5.2 Stiahnutie ochranného krytu (04)

1. Pred zapnutím prístroja stiahnite ochranný kryt (04/1) rezacieho noža (04/2).

5.3 Zapnutie a vypnutie prístroja

Pozri návod na prevádzku "Multitool MT 130 – Základný prístroj".

5.4 Namazanie rezacieho noža olejom (05)

⚠ VAROVANIE! Nebezpečenstvo zranenia porezaním. Nebezpečenstvo zranenia porezaním pri zasahovaní do rezného noža.

- Pred namazaním rezacieho noža olejom prístroj vždy vypnite!

Počas práce v pravidelných intervaloch vykonajte:

1. Rezací nôž (05/1) namažte mazacím olejom (05/2) šetriacim životné prostredie.

Vďaka tomu sa otáča rezací nôž ľahšie a nezohrieva sa.

6 SPRÁVANIE PRI PRÁCI A TECHNIKA PRÁCE (06)

⚠ VAROVANIE! Zvýšené nebezpečenstvo pádu. Keď práce vykonávate z vyvýšenej pozície (napr. z rebríka), hrozí zvýšené nebezpečenstvo pádu.

- Prístrojom pracujte vždy zo zeme a dbajte na stabilný postoj.
- Dodržujte bezpečnostné pokyny.
- Živý ploty strihajte pravidelne a v dovolených obdobiach.
- Ostrihajte len tenké vetvičky a čerstvé výhonky na kraji živého plota, nezarezávajte príliš hlboko.
- Vždy strihajte najprv obidve strany živého plota a následne hornú časť. Tak nemôže napaadať ostrihaný materiál do ešte nepracovateľných oblastí.
- Ploty by sa mali strihať vždy do lichobežníkového tvaru. To zabraňuje vyholeniu spodných vetiev (06).

7 ÚDRŽBA A STAROSTLIVOSŤ

⚠ VAROVANIE! Nebezpečenstvo zranenia porezaním. Nebezpečenstvo zranenia porezaním pri zasahovaní do priestoru s ostrými a pohyblivými sa dielmi prístroja, ako aj do priestoru rezného nástroja.

- Pred údržbárskymi, ošetrovacími a čistiacimi prácami prístroj vždy vypnite.
- Pri vykonávaní údržbárskych, ošetrovacích a čistiacich prác vždy noste ochranné rukavice.
- Prístroj nevystavujte mokru alebo vlhkosť.
- Plastové diely vyčistite utierkou a pritom nepoužívajte žiadny čistiaci prostriedok, resp. rozpúšťadlo.
- Skontrolujte poškodenie rezacieho noža a – ak je poškodený – nechajte ho vymeniť.
- Rezný nôž očistite a nastriekajte konzervačným olejom.

8 POMOC PRI PORUCHÁCH

⚠ POZOR! Nebezpečenstvo zranenia. Ostré a pohybujúce sa diely prístroja môžu spôsobiť zranenia.

- V priebehu údržbárskych, ošetrovacích a čistiacich prác vždy noste ochranné rukavice!

ℹ UPOZORNENIE Pri poruchách, ktoré nie sú uvedené v tejto tabuľke alebo ktoré nemôžete odstrániť sami, sa obráťte na náš zákaznicky servis.

Porucha	Príčina	Odstránenie
Rezný nôž sa prehrieva. Vzniká dym.	Na reznom noži nie je žiadny olej.	1. Zariadenie vypnite. 2. Rezný nôž očistite a namažte olejom.
	<ul style="list-style-type: none"> ■ Rezný nôž je tupý. ■ Vylomenie zubov rezného noža. 	Vyhľadajte servisné miesto výrobcu.
Rezy na vetvách nie sú čisté. Vetvy sa často zasekávajú do rezného noža.	Rezný nôž je tupý.	Vyhľadajte servisné miesto výrobcu.
	Posuv rezného noža je veľmi veľký.	Vyhľadajte servisné miesto výrobcu.
Motor beží, ale rezný nôž sa nehýbe.	Porucha zariadenia	Vyhľadajte servisné miesto výrobcu.
Zariadenie vibruje nezvyčajným spôsobom.	Porucha zariadenia	Vyhľadajte servisné miesto výrobcu.
Ďalšie poruchy	Pozri návod na prevádzku "Multitool MT 130 – Základný prístroj".	

9 PREPRAVA

Pred prepravou vykonajte nasledujúce opatrenia:

1. Zariadenie vypnite.
2. Nastrčte ochranný kryt na rezací nôž.
3. Základný prístroj, teleso predlžovacej rúrky (ak je k dispozícii) a príslušenstvo vzájomne odpojte od seba.

10 SKLADOVANIE

Po každom použití zariadenie dôkladne vyčistite a – v prípade potreby – nasadte všetky ochranné kryty. Prístroj skladujte na suchom, uzamykateľnom mieste, mimo dosahu detí.

Pred prerušením prevádzky, ktoré trvá viac ako 30 dní, vykonajte nasledujúce práce:

- Rezný nôž očistite a nastriekajte konzervačným olejom.

- Prístroj dôkladne vyčistite a skladujte na suchom mieste.

11 LIKVIDÁCIA



- Obal, prístroj a príslušenstvo sú vyrobené z recyklovateľných materiálov a musia sa vhodne zlikvidovať.

12 ZÁKAZNÍCKY SERVIS

V prípade otázok k záruke, oprave alebo náhradným dielom sa obráťte, prosím, na najbližší servis AL-KO. Tento nájdete na internete na nasledovnej adrese:

www.al-ko.com/service-contacts

13 ZÁRUKA

Prípadné chyby materiálu alebo výrobné chyby na zariadení odstránime počas zákonnej premlčacej lehoty pre nárok na náhradu škody podľa nášho výberu opravou alebo výmenou. Premlčacia lehota sa určuje vždy podľa právnych predpisov krajiny, v ktorej bolo zariadenie zakúpené.

Nárok na uplatnenie záruky akceptujeme len pri:

- dodržiavate pokyny tohto návodu na použitie
- odbornom zaobchádzaní so zariadením
- používaní originálnych náhradných dielov

Nárok na uplatnenie záruky zaniká ak:

- sa svojvoľne pokúšate o opravu
- svojvoľne vykonáte na zariadení technické zmeny
- používate zariadenie v rozpore s určením

Zo záruky sú vylúčené:

- poškodenia laku, ktoré vyplývajú z normálneho opotrebovania
- diely podliehajúce opotrebeniu, ktoré sú na karte náhradných dielov označené rámčekom

xxxxxx (x)

- Spaľovacie motory (tu platia záručné podmienky príslušného výrobcu motora)

Záručná doba začína plynúť odo dňa zakúpenia zariadenia prvým koncovým odberateľom. Rozhodujúci je dátum na doklade o zakúpení zariadenia. S týmto vyhlásením o záruke a s originálnym dokladom o zakúpení zariadenia sa obráťte na svojho predajcu alebo na najbližší autorizovaný zákaznícky servis. Záonné nároky kupujúceho voči predávajúcemu vyplývajúce z chýb výrobku zostávajú týmto vyhlásením nedotknuté.

AZ EREDETI KEZELÉSI ÚTMUTATÓ FORDÍTÁSA



Tartalomjegyzék

1	Ehhez a kezelési útmutatóhoz.....	76
1.1	A címlapon található szimbólumok.....	76
1.2	Jelmagyarázatok és jelzőszavak.....	76
2	Termékleírás.....	77
2.1	Rendeltetésszerű használat (01).....	77
2.2	Lehetséges előre látható hibás használat.....	77
2.3	Maradék veszélyek.....	77
2.4	Biztonsági és védőberendezések.....	77
2.5	Szimbólumok a sövénynyíró feltéten.....	77
2.6	Termékáttekintés.....	78
3	Biztonsági utasítások.....	78
3.1	Biztonsági utasítások sövénynyírókhoz.....	78
3.2	Biztonsági utasítások megnövelt hatótávolságú sövénynyírókhoz.....	78
3.3	Biztonsági utasítások sövénynyíró feltéthez.....	78
4	Felszerelés és üzembe helyezés.....	79
4.1	A feltét felhelyezése az alapkészülékre.....	79
5	Kezelés.....	79
5.1	A vágófej elforgatása (03).....	79
5.2	Védőburkolat lehúzása (04).....	79
5.3	A készülék be- és kikapcsolása.....	79
5.4	Vágókés olajozása (05).....	79
6	Munkamagatartás és munkatechnika (06).....	79
7	Karbantartás és ápolás.....	79
8	Hibaelhárítás.....	80
9	Szállítás.....	80
10	Tárolás.....	80
11	Ártalmatlanítás.....	80
12	Ügyfélszolgálat/Szerviz.....	80
13	Garancia.....	81

1 EHHEZ A KEZELÉSI ÚTMUTATÓHOZ

- A német változat esetében az eredeti üzemeltetési útmutatóról van szó. Minden más nyelvi változat az eredeti üzemeltetési útmutató fordítása.
- Tárolja mindig úgy ezt a kezelési útmutatót, hogy bármikor beleolvashasson, ha a berendezéssel kapcsolatos információra van szüksége.
- Másik személynek csak ezzel a kezelési útmutatóval együtt adja tovább a készüléket.
- Olvassa el és tartsa be a jelen kezelési útmutató biztonsági tudnivalóit és figyelmeztetéseit.

1.1 A címlapon található szimbólumok

Szimbólum	Jelentés
	Üzembe helyezés előtt feltétlenül olvassa el gondosan ezt a kezelési útmutatót. Ez a zavarmentes munkavégzés és a hibamentes kezelés feltétele.
	Üzemeltetési útmutató
	Benzines készüléket ne működtessen nyílt láng vagy hőforrások közelében.

1.2 Jelmagyarázatok és jelzőszavak

⚠ VESZÉLY! Olyan veszélyes helyzetet jelez, amely – ha nem kerülik el – halálos vagy súlyos sérüléseket eredményez.

⚠ FIGYELMEZTETÉS! Olyan potenciálisan veszélyes helyzetet jelez, amely – ha nem kerülik el – halálos vagy súlyos sérüléseket eredményezhet.

⚠ VIGYÁZAT! Olyan potenciálisan veszélyes helyzetet jelez, amely – ha nem kerülik el – kisebb vagy közepesen súlyos sérüléseket eredményezhet.

⚠ FIGYELEM! Olyan helyzetet jelez, amely – ha nem kerülik el – anyagi károkat eredményezhet.

I TUDNIVALÓ Az érthetőséget és a használatot segítő, különleges tudnivalók.

2 TERMÉKLEÍRÁS

A sövénynyíró feltéttel kényelmesen és biztonságosan, a talajon állva távolíthatja el a sövények és bokrok kinyúló ágait és friss hajtásait. A létrán végzett fáradságos és veszélyes munka már a múlté.

2.1 Rendeltetészerű használat (01)

A sövénynyíró feltét kizárólag az alapkészülékkel együtt működtetve használható. A teljes készüléket sövények vékony ágainak és friss hajtásainak a talajról történő eltávolítására tervezték. Munka közben a használónak a talajon biztosan kell állnia (01).

A levágni kívánt ágak vastagsága nem lehet több 16 mm-nél.

Az alapkészülék és a felszerelhető készülékek kizárólag magáncélú használatra készültek. Bármely más felhasználás, valamint az illetéktelen módosítások vagy átépítések nem megfelelő használatnak minősülnek, és a garancia kizárását, valamint a megfelelőség elvesztését és a felhasználónak vagy harmadik feleknek okozott károkért való felelősség elutasítását eredményezik a gyártó részéről.

2.2 Lehetséges előre látható hibás használat

- A sövénynyíró feltétet soha ne nyomja rá gyorsan és nagy erővel a levágni kívánt ágaknak. A munkavégzési mozdulatokat igazítsa hozzá a készülék sebességéhez.
- A pengekeretbe beszorult ágakat soha ne távolítsa el a készülék működése közben.
- A készüléket ne használja létrán állva.
- Csak egy nyélcsőtoldatot használjon akkor is, ha további nyélcsőtoldatok is rendelkezésre állnak.

2.3 Maradék veszélyek

Még a készülék rendeltetészerű használata esetén is mindig marad valamennyi ésszerű kockázat, amely nem zárható ki. A készülék fajtájából és szerkezetéből adódóan alkalmazástól függően a következő potenciális veszélyeztetések fordulhatnak elő:

- Érintkezés leeső és szerteszét repülő levágott ágakkal
- Érintkezés feszültség alatt álló ágakkal

- Vágási részecskék belélegzése légzőkészülék viselésének elmaradása esetén.
- Vágási sérülések a pengekeretnél
- Sérülések a pengekeret letörő részei miatt

2.4 Biztonsági és védőberendezések

A vágókés védőburkolata

Szállítás előtt a védőburkolatot a vágókésre fel kell helyezni a személyi sérülések és anyagi károk elkerülésének érdekében.

2.5 Szimbólumok a sövénynyíró feltéten

Szimbólum	Jelentés
	A kezelésnél legyen különösen óvatos!
	Minimális távolság az elektromos vezetékektől és áramot vezető kábelektől 10 m!
	Az üzembe helyezése előtt olvassa el az üzemeltetési útmutatót!
	Viseljen védőszemüveget és hallásvédőt!
	Viseljen biztonsági lábbelit!
	Viseljen védőkesztyűt!
	Esőtől és nedvességtől óvni kell!

2.6 Termékáttekintés

Sz.	Alkatrész
1	Csatlakozó a nyélcsőtoldathoz, ill. az alapkészülethez
2	Forgócsatlakozó
3	A forgócsatlakozó kioldófogantyúja
4	Vágókés
5	MTA 130 MT nyélcsőtoldal (cikkszám: 127637)*
6	Vágókés védőburkolat

* A szállítási terjedelem nem tartalmazza, külön vásárolható meg.

3 BIZTONSÁGI UTASÍTÁSOK

F TUDNIVALÓ Tartsa be az alapkészülékre vonatkozó biztonsági utasításokat! Lásd a „Multitool MT 130 – Alapkészülék” kezelési utasítását.

3.1 Biztonsági utasítások sövénynyírókhoz

- **Tartsa távol a kést a testrészeitől. Mozgó késnél ne kísérelje meg a levágott anyag eltávolítását vagy vágandó anyag tartását.** A kések a kapcsoló kikapcsolása után tovább mozognak. A sövénynyíró használata esetén már egy pillanatnyi figyelmetlenség is súlyos sérülésekhez vezethet.
- **A sövénynyírót a kés álló helyzetében, a fogantyúnál fogva vigye, és ügyeljen arra, hogy ne működtesse a kapcsolót.** A sövénynyíró helyes viselése csökkenti a véletlen működtetés veszélyét, és a kések által emiatt okozott sérülések kockázatát.
- **A sövénynyíró szállításakor vagy tárolásakor mindig legyen feltéve a kés burkolata.** A sövénynyíró szakszerű kezelése csökkenti a kés által okozott sérülések veszélyét.
- **Beszorult levágott anyag eltávolítása vagy a gép karbantartása előtt győződjön meg róla, hogy a készülék ki van kapcsolva.** A sövénynyíró váratlan működése a lerakódások eltávolítása vagy a karbantartás során súlyos sérüléseket okozhat.
- **A sövénynyírót csak a szigetelt fogófelületeknél fogja meg, mert a vágókés rejtett elektromos vezetékekkel érintkezhet.** A kés áramvezető vezetékkel való érintkezése

miatt a készülék fémes részei is feszültség alá kerülhetnek, ami áramütést okozhat.

- **A hálózati vezetéket tartsa távol a vágási területtől.** A cserjékben és a bokrokban vezetékek bújhatnak meg, amelyeket a kés véletlenül átvághat.
- **Ne használja a sövénynyírót rossz időben, különösen villámcsapás veszélye esetén.** Ez csökkenti a villámcsapás kockázatát.

3.2 Biztonsági utasítások megnövelt hatótávolságú sövénynyírókhoz

- **Csökkentse a halálos áramütés veszélyét azzal, hogy a megnövelt hatótávolságú sövénynyírót soha nem használja elektromos vezetékek közelében.** Elektromos vezetékek megérintése vagy a gép ezek közelében történő használata súlyos sérülésekhez vagy halálos áramütéshez vezethet.
- **A megnövelt hatótávolságú sövénynyírót mindig két kézzel kezelje.** A megnövelt hatótávolságú sövénynyírórt tartsa két kézzel a kontroll elvesztésének elkerülése érdekében.
- **A megnövelt hatótávolságú sövénynyíróval fej felett történő munkavégzés esetén viseljen fejdőt.** A lehulló nyesedékek súlyos sérüléseket okozhatnak.

3.3 Biztonsági utasítások sövénynyíró feltételhez

- Nyírás előtt keresse meg és távolítsa el a sövényekben és bokrokban esetleg előforduló akadályokat – pl. drótokat, drótkerítéseket, elektromos vezetékeket, kerti eszközöket, üvegeket.
- A készüléket úgy mozgassa és szállítsa, hogy a vágókéshez sem emberek, sem állatok ne érhessenek hozzá. Szállítás előtt a védőburkolatot húzza fel a vágókésre.
- Munka közben a levágni kívánt ágakat ne tartsa a kezével.
- Kapcsolja ki a készüléket és várjon, amíg a vágókés teljesen meg nem áll, mielőtt a beszorult ágakat eltávolítja.
- Kapcsolja ki az alapkészüléket és tegye fel a védőburkolatot a vágókésre:
 - ellenőrzési, beállítási és tisztítási munkák,
 - a vágókésnél végzett munka,
 - a készülék magára hagyása,
 - szállítás,
 - tárolás,

- karbantartási és javítási munkák,
- veszély esetén.
- Az áram alatt lévő felszín feletti elektromos vezetékektől tartson legalább 10 m távolságot.

4 FELSZERELÉS ÉS ÜZEMBE HELYEZÉS

4.1 A feltét felhelyezése az alapkészülékre

Lásd a „Multitool MT 130 – Alapkészülék” kezelési utasítását.

5 KEZELÉS

⚠ VIGYÁZAT! Égési sérülés veszélye. Működés közben a hajtóműház felforrósodhat.

- Ne érintse meg a hajtóműházat.

ℹ TUDNIVALÓ Ehhez a feltéthez használja a szimpla hordhevedert.

5.1 A vágófej elforgatása (03)

A vágófej több fokozatban forgatható el. Ezáltal a fejet úgy lehet beállítani, ahogy az a munka elvégzéséhez szükséges.

⚠ FIGYELMEZTETÉS! Vágási sérülések veszélye. Vágási sérülések veszélye a vágókésbe történő benyúlás esetén.

- Mindig kapcsolja ki a készüléket, mielőtt elforgatja a vágófejet!

1. Nyomja meg és tartsa lenyomva a kioldógantyút (03/1).
2. A vágófejet (03/2) fordítsa a kívánt helyzetbe.
3. Engedje el a kioldógantyút. A vágófejnek be kell reteszelődnie.

5.2 Védőburkolat lehúzása (04)

1. A készülék bekapcsolása előtt a vágókés (04/2) védőburkolatát (04/1) húzza le.

5.3 A készülék be- és kikapcsolása

Lásd a „Multitool MT 130 – Alapkészülék” kezelési utasítását.

5.4 Vágókés olajozása (05)

⚠ FIGYELMEZTETÉS! Vágási sérülések veszélye. Vágási sérülések veszélye a vágókésbe történő benyúlás esetén.

- Mindig kapcsolja ki a készüléket a vágófej olajozása előtt!

Munka közben rendszeres időközönként végezze el a következőket:

1. A vágókést (05/1) környezetbarát kenőolajjal (05/2) olajozza meg.

Így a vágókés könnyebben mozog, és nem forróodik fel.

6 MUNKAMAGATARTÁS ÉS MUNKATECHNIKA (06)

⚠ FIGYELMEZTETÉS! Fokozott zuhanásveszély. Fokozott zuhanásveszély áll fenn, ha a munkavégzés magas helyen (pl. létrán állva) történik.

- A készülékkel mindig a talajon állva dolgozon, és közben ügyeljen arra, hogy biztosan álljon.
- Tartsa be a biztonsági utasításokat.
- A sövényt rendszeresen és csak a megengedett időpontokban nyírja.
- Csak a sövény felülete feletti vékony ágakat és friss hajtásokat vágja le; ne vágjon túl mélyre.
- Mindig előbb a sövény két oldalát, majd a tetejét nyírja. Ily módon a levágott anyag nem eshet a még le nem vágott területekre.
- A sövényeket mindig trapéz formára kell vágni. Ez megakadályozza az alsó ágak megkopaszodását (06).

7 KARBANTARTÁS ÉS ÁPOLÁS

⚠ FIGYELMEZTETÉS! Vágási sérülések veszélye. Vágási sérülések veszélye az éles szélű és még mozgó készülék-alkatrészek közé, valamint a vágószerszámokba nyúlás esetén.

- Karbantartási, gondozási és tisztítási munkák előtt mindig kapcsolja ki a készüléket.
- Karbantartási, ápolási és tisztítási munkák közben mindig viseljen védőkesztyűt.
- A készüléket ne tegye ki nedvességnek vagy nyirkosságnak.
- A műanyag részeket egy kendővel tisztítsa meg tisztítószert vagy oldószer használata nélkül.
- Ellenőrizze a vágókés sérüléseit, és – ha károsodott – cseréltesse ki.
- Tisztítsa meg és rozsdagátló olajjal perme- ttezzé be a vágókést.

8 HIBAEHÁRÍTÁS

⚠ VIGYÁZAT! Sérülésveszély. Az éles szélű és mozgó készülékalkatrészek sérüléseket okozhatnak.

- Karbantartási, ápolási és tisztítási munkák közben mindig viseljen védőkesztyűt!

ℹ TUDNIVALÓ Olyan hibák esetében, amelyek nem szerepelnek ebben a táblázatban, vagy amelyeket saját maga nem tudja kijavítani, vevőszolgálatunkhoz.

Zavar	Ok	Elhárítás
A vágókés működés közben forró. Füstképződés.	Nincs olaj a vágókésen.	1. Kapcsolja ki a készüléket. 2. A vágókést tisztítsa meg és olajozza be.
	<ul style="list-style-type: none"> ■ A vágókés tompa. ■ A vágókés kicsorbult. 	Keresse fel a gyártó szervizállomását.
Az ágak vágása nem tiszta. Az ágak gyakran beszorulnak a vágókésbe.	A vágókés tompa.	Keresse fel a gyártó szervizállomását.
	A vágókés csúszóhézagja túl nagy.	Keresse fel a gyártó szervizállomását.
A motor jár, de a vágókés nem mozdul.	Meghibásodás	Keresse fel a gyártó szervizállomását.
A készülék szokatlanul rezeg.	Meghibásodás	Keresse fel a gyártó szervizállomását.
További üzemzavarok	Lásd a „Multitool MT 130 – Alapkészülék” kezelési utasítását.	

9 SZÁLLÍTÁS

Szállítás előtt hajtsa végre a következő műveleteket:

1. Kapcsolja ki a készüléket.
2. Tolja a védőburkolatot a vágókésre.
3. Az alapkészüléket, a nyélcsőtoldatot (ha van) és a feltétet válassza szét egymástól.

10 TÁROLÁS

A készüléket minden használat után alaposan tisztítsa meg és tegyen fel minden védőburkolatot – ha vannak. A készüléket száraz, zárható, gyermekek által nem elérhető helyen tárolja.

30 napnál hosszabb üzemszünetek előtt a következő munkákat végezze el:

- Tisztítsa meg és rozsdagátló olajjal permezze be a vágókést.

- A készüléket alaposan tisztítsa meg, és száraz helyiségben tárolja.

11 ÁRTALMATLANÍTÁS



- A csomagolás, a gép és a tartozékok újrahasznosítható anyagokból készültek, ezért ennek megfelelően kell leselejtezni őket.

12 ÜGYFÉLSZOLGÁLAT/SZERVIZ

A garanciával, javítással vagy pótalkatrészekkel kapcsolatos kérdések esetén kérjük, forduljon a legközelebbi AL-KO szervizhez. Ezeket megtalálja az interneten a következő oldalon:

www.al-ko.com/service-contacts

13 GARANCIA

A berendezés esetleges anyag- és gyártási hibáinak elhárítása javítással vagy alkatrészcserével történik a törvényben előírt jótállási időn belül. A jótállási határidőt azon ország jogrendszere határozza meg, ahol a berendezést vásárolták.

A garancia kizárólag akkor érvényes, ha:

- betartják ezt az üzemeltetési utasítást
- szakszerűen használják a berendezést
- csak eredeti pótalkatrészeket használnak

A garancia nem érvényes:

- önhatalmú javítási próbálkozás
- önhatalmú műszaki módosítások
- nem rendeltetésszerű használat esetén

A garancia nem vonatkozik:

- a használatból eredő festékhibákra
- a kopó alkatrészekre, amelyek a pótalkatrész-katalógusban be vannak keretezve xxxxxx (x)
- belső égésű motorokra (ezekre a motorgyártó cég garanciális rendelkezései érvényesek).

A garancia az első végfelhasználó vásárlásától lép életbe. Az időpont meghatározásakor a fizetési bizonylaton szereplő dátum a mérvadó. A garanciajeggyel és az eredeti fizetési bizonylattal forduljon a szakkereskedéshez vagy a legközelebbi hivatalos ügyfélszolgálathoz. A vevő eladóval szembeni kelékszavatossági jogainak törvényes érvényesítési lehetőségeit a jelen nyilatkozat nem befolyásolja.

OVERSÆTTELSE AF DEN ORIGINALE BRUGSANVISNING



Indholdsfortegnelse

1	Om denne brugsanvisning	82
1.1	Symboler på forsiden	82
1.2	Symboler og signalord	82
2	Produktbeskrivelse	83
2.1	Tilsluttet brug (01)	83
2.2	Forudsigtelig forkert brug	83
2.3	Restfarer	83
2.4	Sikkerheds- og beskyttelsesanordninger	83
2.5	Symboler på hækkeklipperspåsatsen ..	83
2.6	Produktoversigt	83
3	Sikkerhedsanvisninger.....	84
3.1	Sikkerhedsanvisninger for hækkeklipperspåsats	84
3.2	Sikkerhedsanvisninger for hækkeklipperspåsats med forlænget rækkevidde	84
3.3	Sikkerhedsanvisninger for hækkeklipperspåsats	84
4	Montering og idrifttagning	84
4.1	Montering af spåsats på basisapparat ..	84
5	Betjening	85
5.1	Drejning af skærehoved (03).....	85
5.2	Træk beskyttelsesafdækningen af (04).....	85
5.3	Tænd og sluk for apparatet.....	85
5.4	Smøring af kniv (05).....	85
6	Arbejds måde og arbejdsteknik (06).....	85
7	Service og vedligeholdelse	85
8	Hjælp ved forstyrrelser.....	85
9	Transport	86
10	Opbevaring	86
11	Bortskaffelse	86
12	Kundeservice/service.....	86
13	Garanti	86

1 OM DENNE BRUGSANVISNING

- Den tyske udgave er den originale driftsvejledning. Alle andre sprog er oversættelser af den originale driftsvejledning.
- Opbevar denne brugsanvisning, så du altid kan slå op i den, når du har brug for informationer om maskinen.
- Overdrag kun maskinen til andre personer sammen med denne brugsanvisning.
- Læs og overhold sikkerhedsanvisningerne og advarselserne i denne brugsanvisning.

1.1 Symboler på forsiden

Symbol	Betydning
	Læs denne brugsanvisning omhyggeligt, før du tager apparatet i brug. Dette er en forudsætning for, at du kan arbejde sikkert og håndtere apparatet uden forstyrrelser.
	Brugsanvisning
	Brug ikke det benzindrevne apparat i nærheden af åben ild eller varmekilder.

1.2 Symboler og signalord

FARE! Indikerer en umiddelbar farlig situation, som, hvis den ikke undgås, er livsfarlig eller medfører alvorlige kvæstelser.

ADVARSEL! Indikerer en potentiel farlig situation, som, hvis den ikke undgås, kan være livsfarlig eller medføre alvorlige kvæstelser.

FORSIGTIG! Indikerer en potentiel farlig situation, som, hvis den ikke undgås, kan medføre mindre eller moderate kvæstelser.

OBS! Indikerer en situation, som, hvis den ikke undgås, kan medføre tingskade.

BEMÆRK Specielle anvisninger, der gør dig i stand til at forstå og håndtere maskinen bedre.

2 PRODUKTBEKRIVELSE

Tynde grene og friske skud kan nemt fjernes på hække og buske nedefra med hækkeklipperpåsatsen. Du skal ikke stå usikkert og udsat på en stige.

2.1 Tilsigtet brug (01)

Hækkeklipperpåsatsen må kun bruges sammen med basisapparatet. Hele apparatet er dimensioneret til nedefra at fjerne tynde grene og friske skud på hække og buske. Brugeren skal stå stablet på jorden (01).

Grene, der skal skæres af, må ikke være tykkere end 16 mm.

Basisapparatet samt påbygningsenhederne er udelukket konstrueret til privat brug. Enhver anden brug samt ikke tilladte om- eller påbygninger er ikke tilsigtet og bevirker, at garantien bortfalder, at overensstemmelsen ikke opfyldes, og at fabrikantens ansvar bortfalder for på skader, der påføres brugeren eller udenforstående.

2.2 Forudsigelig forkert brug

- Tryk aldrig hækkeklipperpåsatsen hurtigt og voldsomt mod grenen, der skal skæres af. Tilpas arbejdet til apparatets hastighed.
- Fjern aldrig grene, der klemmer fast i knivbjælken, så længe apparatet er i gang.
- Apparatet må ikke bruges, hvis du står på en stige.
- Brug kun én skaftrørforlænger, selv om der er flere skaftrørforlængere til rådighed.

2.3 Restfarer

Der er altid en vis restrisiko mulig, som ikke kan udelukkes, selv ved korrekt brug. Maskinens art og udførelse kan medføre følgende mulige farer alt efter brugen:

- Berøring med afskårne grene, der falder ned eller slynges rundt
- Berøring med grene, der står under spænding
- Indånding af partikler fra de afskårne grene, når der ikke bæres åndedrætsværn.
- Snitsår på knivbjælken
- Kvæstelser på dele, der brækker af knivbjælken

2.4 Sikkerheds- og beskyttelsesanordninger

Knivens beskyttelsesafdækning

Beskyttelsesafdækningen skal sættes på kniven før en transport for at undgå kvæstelser på personer eller tingsskader.

2.5 Symboler på hækkeklipperpåsatsen

Symbol	Betydning
	Vær særligt forsigtig under håndteringen!
	Minimumsafstand 10 m til strømkabler og strømførende kabler!
	Læs brugsanvisningen før brug!
	Bær beskyttelsesbriller og høreværn!
	Bær sikkerhedssko!
	Bær beskytteshandsker!
	Beskyt mod regn og fugt!

2.6 Produktoversigt

Nr.	Del
1	Kobling til skaftrørforlænger eller basisapparat
2	Drejeled
3	Oplåsningsgreb til drejeled
4	Kniv

Nr.	Del
5	Skafttrørførlænger MTA 130 MT (art.nr. 127637)*
6	Beskyttelsesafdækning til kniv

* Ikke indeholdt i leveringsomfanget, skal bestilles separat.

3 SIKKERHEDSANVISNINGER

i BEMÆRK Overhold basisapparatets sikkerhedsanvisninger! Se brugsanvisningen til "Multitool MT 130 basisapparat".

3.1 Sikkerhedsanvisninger for hækkeklippere

- **Sørg for, at der er god afstand mellem alle dele af din krop og kniven. Når knivene er i gang, må du ikke fjerne afklip og ikke holde fast i materiale, som du vil klippe af.** Knivene bevæger sig stadig, efter maskinen er slukket. Når du betjener en hækkeklipper, kan et øjeblikvis uopmærksomhed føre til alvorlige kvæstelser.
- **Bær hækkeklipperen i håndtaget, når knivene står stille, og pas på ikke at trykke på tænd/sluk-knappen.** Når hækkeklipperen bæres rigtigt, mindskes risikoen for, at den starter utilsigtet med deraf følgende fare for at komme til skade på knivene.
- **Når hækkeklipperen transporteres eller opbevares, skal afdækningen altid sættes på knivene.** Når hækkeklipperen håndteres rigtigt, mindskes risikoen for at komme til skade på knivene.
- **Kontrollér, at apparatet er slået fra, før fastsiddende afklip fjernes eller før apparatet vedligeholdes.** Starter hækkeklipperen uventet, når du fjerner indeklemt materiale, kan det medføre alvorlige personskader.
- **Bær kun hækkeklipperen i de isolerede greb, da klippekniiven kan komme til berøre skjulte strømledninger.** Hvis knivene kommer i kontakt med en strømførende ledning, kan metalgenstande blive strømførende og forårsage elektriske stød.
- **Hold alle strømkabler væk fra skæreamrådet.** Ledninger kan være skjult i hække og buske og utilsigtet blive skåret over af kniven.
- **Brug ikke hækkeklipperen i dårligt vejr, især ikke hvis der er fare for tordenvejr.** Dette mindsker risikoen for at blive ramt af et lyn.

3.2 Sikkerhedsanvisninger for hækkeklippere med forlænget rækkevidde

- **Mindsk risikoen for livsfarlige elektriske stød ved aldrig at bruge hækkeklipperen med forlænget rækkevidde i nærheden af elektriske ledninger.** Berøring af eller brug i nærheden af strømledninger kan medføre alvorlige kvæstelser eller livsfarlige elektriske stød.
- **Betjen altid hækkeklipperen med forlænget rækkevidde med begge hænder.** Hold altid hækkeklipperen med forlænget rækkevidde fast med begge hænder for ikke at miste kontrollen.
- **Brug hovedværn, når du arbejder over hovedhøjde med hækkeklipperen med forlænget rækkevidde.** Nedfaldende stykker kan medføre alvorlige kvæstelser.

3.3 Sikkerhedsanvisninger for hækkeklipperpåsatsen

- Gennemse hække og buske for skjulte dele før klipningen, f.eks. for tråde, wires, kabler, haveredskaber, flasker, og fjern disse.
- Bevæg og transportér apparatet således, at personer og dyr ikke kan berøre kniven. Sæt beskyttelsesafdækningen på kniven før transporten.
- Hold ikke fast i grene, der skal skæres af, under arbejdet.
- Sluk for apparatet, og vent indtil kniven er stoppet, før fastklemte grene fjernes.
- Sluk for basisapparatet og skub beskyttelsesafdækningen hen over kniven ved/når:
 - Kontrol-, indstillings- og rengøringsarbejder
 - Der arbejdes på kniven
 - Gå væk fra apparatet
 - Transport
 - Opbevaring
 - Servicearbejder og reparationer
 - Fare
- Overhold en minimumsafstand på 10 m til strømførende luftledninger.

4 MONTERING OG IDRIFTTAGNING

4.1 Montering af påsats på basisapparat

Se brugsanvisningen til "Multitool MT 130 basisapparat".

5 BETJENING

⚠ FORSIGTIG! Fare for forbrænding. Gearets hus bliver meget varmt under brugen.

- Berør derfor ikke gearets hus.

ℹ BEMÆRK Brug den enkle bæresele til denne påsats.

5.1 Drejning af skærehoved (03)

Skærehovedet kan drejes i trin. Dermed kan det tilpasses, så det passer til arbejdet.

⚠ ADVARSEL! Fare for snitsår. Fare for snitsår, når der gribes ind i kniven.

- Sluk altid for apparatet, før skærehovedet drejes!

1. Tryk på oplåsningsgrebet (03/1), og hold det inde.
2. Drej skærehovedet (03/2) i den ønskede position.
3. Slip låsegrebet. Skærehovedet skal gå i hak.

5.2 Træk beskyttelsesafdækningen af (04)

1. Tag beskyttelsesafdækningen (04/1) af kniven (04/2), før apparatet tilsluttes.

5.3 Tænd og sluk for apparatet

Se brugsanvisningen til "Multitool MT 130 basisapparat".

5.4 Smøring af kniv (05)

⚠ ADVARSEL! Fare for snitsår. Fare for snitsår, når der gribes ind i kniven.

- Sluk altid for apparatet, før kniven skal smøres!

Udfør under arbejdet med jævne mellemrum:

1. Smør kniven (05/1) med en miljøvenlig olie (05/2).

Dermed arbejder klippekniiven nemmere og bliver ikke varm.

6 ARBEJDSMÅDE OG ARBEJDSSTEKNIK (06)

⚠ ADVARSEL! Øget risiko for styrt. Der er en øget risiko for styrt, hvis arbejdet udføres fra en forhøjet arbejdsposition (f.eks. en stige).

- Arbejd kun stående på jorden med apparatet, og sørg for at stå stabilt.
- Overhold sikkerhedsanvisningerne.

- Klip hækken jævnlige og kun i tilladte perioder.
- Skær kun tynde grene og friske skud af hækens overside; skær ikke for dybt ind i hækken.
- Klip altid først siderne på hækken og derefter toppen. På denne måde falder afklippet materiale ikke ned i områder, der ikke allerede er klippet.
- En hæk skal altid klippes i trapezform. Og de nederste grene kommer ikke til at mangle lys (06).

7 SERVICE OG VEDLIGEHOLDELSE

⚠ ADVARSEL! Fare for snitsår. Der er fare for snitsår, hvis de skarpe, bevægende dele samt skæreværktøjet berøres.

- Sluk altid for apparatet, før vedligeholdelse, pleje og rengøring udføres.
- Bær altid handsker under vedligeholdelse, pleje samt rengøring af apparatet.
- Apparatet må ikke udsættes for vand eller fugt.
- Rengør plastdele med en klud, og brug hverken rengørings- eller opløsningsmidler.
- Kontrollér kniven for skader, og udskift den, hvis den er beskadiget.
- Rengør kniven, og påfør rustbeskyttelsesolie.

8 HJÆLP VED FORSTYRRELSER

⚠ FORSIGTIG! Fare for kvæstelser. Skarpe samt bevægelige maskindele kan medføre kvæstelser.

- Bær altid handsker under vedligeholdelse, pleje samt rengøring af maskinen!

ℹ BEMÆRK Henvend dig til vores kundeservice ved forstyrrelser, der ikke er anført i denne tabel, eller som du ikke selv kan afhjælpes.

Forstyrrelse	Årsag	Afhjælpning
Kniven bliver varm. Røgd- vikling.	Ingen olie på kniven.	1. Sluk for apparatet. 2. Rens kniven, og smør den med olie.
	<ul style="list-style-type: none"> ■ Kniven er stump. ■ Hakker i kniven. 	Opsøg fabrikantens serviceværksted.
Grene skæres ikke ordentligt af. Grene klemmer ofte fast i kniven.	Kniven er stump.	Opsøg fabrikantens serviceværksted.
	Knivens glidespil er for stort.	Opsøg fabrikantens serviceværksted.
Motor i gang, men kniven bevæger sig ikke.	Fejl i apparatet	Opsøg fabrikantens serviceværksted.
Apparatet vibrerer usædvanligt.	Fejl i apparatet	Opsøg fabrikantens serviceværksted.
Andre forstyrrelser	Se brugsanvisningen til "Multitool MT 130 basisapparat".	

9 TRANSPORT

Udfør de følgende tiltag før transporten:

1. Sluk for apparatet.
2. Skub beskyttelsesafdækningen på klippekni-
ven.
3. Adskil basisapparat, skafrørforlænger (hvis monteret) samt påsats.

10 OPBEVARING

Maskinen skal gøres grundigt rent efter hver brug. Placér evt. også alle sikkerhedsafdækninger. Opbevar maskinen i et tørt, aflåst rum og utilgængeligt for børn.

Udfør følgende arbejdsstrin, hvis saven ikke bruges i over 30 dage:

- Rens kniven, og påfør rustbeskyttelsesolie.

13 GARANTI

Inden for den lovbestemte reklamationsperiode reparerer eller udskifter vi efter eget skøn eventuelle materiale- eller fabrikationsfejl på apparatet. Reklamationsperioden bestemmes af loven i det land, hvor maskinen er købt.

Vores garanti gælder kun, hvis:

- brugsanvisningen følges
- apparatet behandles korrekt
- der bruges originale reservedele

- Rengør apparatet omhyggeligt, og opbevar det i et tørt rum.

11 BORTSKAFFELSE



- Emballage, apparat og tilbehør er fremstillet af genanvendelige materialer og skal bortskaffes på behørig vis.

12 KUNDESERVICE/SERVICE

Henvend dig til nærmeste AL-KO serviceværksted ved spørgsmål til garanti, reparation eller reservedele. Serviceværksteder findes på internettet på adressen:

www.al-ko.com/service-contacts

Garantien bortfalder ved:

- egenhændige forsøg på reparation
- egenhændige tekniske ændringer
- ukorrekt brug

Følgende er ikke omfattet af garantien:

- Lakskader, der skyldes normal slitage
- Sliddele, der er markeret med ramme på reservedelslisten
- Forbrændingsmotorer (her gælder motorproducentens separate garantibestemmelser)

Garantiperioden begynder med købet foretaget af den første slutforbruger. Datoen på købskvitteringen er gældende. Kontakt forhandleren, hvor apparatet er købt, eller den nærmeste autoriserede kundeservice. Medbring denne erklæring og den originale købskvittering. Denne erklæring berører ikke købers lovbestemte rettigheder over for sælger på grund af mangler.

ÖVERSÄTTNING AV ORIGINALBRUKSANVISNING

Innehållsförteckning

1	Om denna bruksanvisning	88
1.1	Symbol på titelsida	88
1.2	Teckenförklaring och signalord	88
2	Produktbeskrivning	88
2.1	Avsedd användning (01)	89
2.2	Förtutsebar felanvändning	89
2.3	Kvarvarande risker	89
2.4	Säkerhets- och skyddsanordningar....	89
2.5	Symboler på häcksaxtillsatsen	89
2.6	Produktöversikt	89
3	Säkerhetsanvisningar	90
3.1	Säkerhetsanvisningar för häcksaxar ..	90
3.2	Säkerhetsanvisningar för häcksaxar med förlängd räckvidd	90
3.3	Säkerhetsanvisningar för häcksaxtillbehör	90
4	Montering och idrifttagning	90
4.1	Montera tillbehör på basredskap	90
5	Användning	90
5.1	Vrida skärhuvud (03)	91
5.2	Dra av skyddskåpan (04)	91
5.3	Starta/stänga av redskapet	91
5.4	Olja skärkniven (05)	91
6	Arbetsbeteende och arbetsteknik (06).....	91
7	Underhåll och skötsel	91
8	Felavhjälpning	91
9	Transport	92
10	Förvaring	92
11	Återvinning	92
12	Kundtjänst/service	92
13	Garanti	92

1 OM DENNA BRUKSANVISNING

- Den tyska versionen utgör bruksanvisningen i original. Alla andra språkversioner är översättningar av bruksanvisningen i original.

- Förvara alltid bruksanvisningen så att du alltid kan slå upp i den när du behöver information om maskinen/redskapet.
- Lämna endast vidare maskinen/redskapet till andra personer tillsammans med denna bruksanvisning.
- Läs och beakta säkerhets- och varningsanvisningar i denna bruksanvisning.

1.1 Symbol på titelsida

Symbol	Betydelse
	Det är viktigt att läsa igenom denna bruksanvisning noggrant före drifttagningen. Detta är en förutsättning för en säker hantering utan problem.
	Bruksanvisning
	Använd inte bensinredskap i närheten av öppen eld eller värmekällor.

1.2 Teckenförklaring och signalord

⚠ FARA! Anger en omedelbart farlig situation, som om den inte undviks, kan leda till dödsfall eller svåra personskador.

⚠ VARNING! Anger en potentiellt farlig situation, som om den inte undviks, kan leda till dödsfall eller svåra personskador.

⚠ OBSERVERA! Anger en potentiellt farlig situation, som om den inte undviks, kan leda till mindre eller medelsvåra personskador.

OBS! Anger en situation, som om den inte undviks, kan leda till materiella skador.

ℹ ANMÄRKNING Speciella anvisningar för bättre förståelse och handhavande.

2 PRODUKTBESKRIVNING

Med häcksaxtillsatsen kan man lätt och bekvämt ta bort smala kvistar och nya skott från häckar och buskar. På så sätt slipper man arbete stående på en stege vilket är både ansträngande och farligt.

2.1 Avsedd användning (01)

Häcksaxtillsatsen får endast användas tillsammans med basredskapet. Det sammanmonterade redskapet är avsett för borttagning från marken av smala kvistar och nya skott från häckar och buskar. Användaren måste stå stadigt på marken under arbetet (01).

De kvistar som ska klippas får inte vara tjockare än 16 mm.

Såväl basredskapet som tillsats är enbart avsedda för användning på privata områden. Varje annan användning samt otillåtna om- och tillbyggnader betraktas som stridande mot ändamålet och har till följd att garantin upphävs, överensstämelsen går förlorad och varje ansvar för skador på användaren eller tredje part avvisas av tillverkaren.

2.2 Förutsebar felanvändning

- Häcksaxtillbehöret får aldrig tryckas snabbt eller med våld genom de kvistar som ska sågas av. Anpassa dina arbetsrörelser till maskinens/redskapets arbetshastighet.
- Ta aldrig bort kvistar som sitter inklämda i knivbalken när maskinen/redskapet är i drift.
- Använd inte maskinen/redskapet stående på en stege.
- Använd enbart ett skaffförlängningsrör även om det finns flera sådana att tillgå.

2.3 Kvarvarande risker

Även vid korrekt användning av maskinen finns det alltid kvarvarande risker som inte helt kan elimineras. Beroende på hur maskinen används kan man av dess typ och konstruktion förutse följande risker:

- kontakt med nedfallande och kringflygande kvistar
- kontakt med spända kvistar under spänning
- inandning av klippningspartiklar om man inte bär andningskydd
- skärsår från knivbalken
- skador från avbrutna delar från knivbalken

2.4 Säkerhets- och skyddsanordningar

Skyddskåpa för skärkniven

Till förebyggande av kroppsskador och skador på egendom måste skyddskåpan måste monteras på skärkniven före varje transport av redskapet.

2.5 Symboler på häcksaxtillsatsen

Symbol	Innebörd
	Var särskilt försiktig vid hantering!
	Minsta avstånd 10 m till strömledningar och strömförande ledningar!
	Läs igenom bruksanvisningen före användning!
	Använd skyddsglasögon och hörselskydd!
	Bär säkerhetsskor!
	Använd skyddshandskar!
	Skyddas mot regn och väta!

2.6 Produktöversikt

Nr.	Komponent
1	Koppling för skaftrörsförlängning resp. basredskap
2	Vridled
3	Låsspak för vridled
4	Klippkniv
5	Skaftrörsförlängning MTA 130 MT (art.-nr. 127637)*
6	Skyddskåpa för klippkniv

* Ingår inte i leveransen, kan inskaffas separat.

3 SÄKERHETSANVISNINGAR

f ANMÄRKNING Beakta basredskapets säkerhetsanvisningar! Se bruksanvisningen "Multitool MT 130 – basredskap".

3.1 Säkerhetsanvisningar för häcksaxar

- **Håll alla kroppsdelar på avstånd från knivarna. Försök inte att ta bort klippt material när knivarna roterar eller att hålla fast i material som skall klippas.** Knivarna fortsätter att rotera när strömbrytaren är frånkopplad. Ett ögonblick av ouppmärksamhet under användning kan leda till allvarliga personskador.
- **Bär alltid häcksaxen i handtaget vid stillastående knivar och se till att inte trycka på strömbrytaren.** Korrekt hantering av häcksaxen minskar risken för oavsiktlig drift och därmed att knivarna förorsakar personskador.
- **Sätt alltid på skyddet över knivarna när häcksaxen skall transporteras eller förvaras.** Sakkunnig hantering av häcksaxen minskar risken för personskador av kniven.
- **Kontrollera att maskinen är avstängd innan inklämt klippt material tas bort eller maskinen underhålls.** Övontad start av häcksaxen när inklämt material tas bort kan medföra allvarliga personskador.
- **Håll alltid fast häcksaxen i de isolerade handtagen eftersom det finns risk för att klippknivarna kommer i kontakt med dolda elledningar.** Om knivarna kommer i kontakt med en strömförande ledning kan metallkomponenter bli strömförande och förorsaka elstötter.
- **Håll alla elledningar borta från arbetsområdet.** Ledningar kan vara dolda i häckar och buskar och kapas av kniven av misstag.
- **Använd inte häcksaxen i dåligt väder, speciellt inte vid risk för åska.** Det minskar risken att träffas av en blixtnedslagenhet.

3.2 Säkerhetsanvisningar för häcksaxar med förlängd räckvidd

- **Minska risken för elstötter med dödlig utgång genom att aldrig använda häcksaxen med förlängd räckvidd i närheten av elledningar.** Kontakt med eller användning i närheten av elledningar kan medföra allvarliga personskador eller elstötter med dödlig utgång.

- **Hantera alltid häcksaxen med förlängd räckvidd med båda händerna.** Håll häcksaxen med förlängd räckvidd med båda händerna för att inte förlora kontrollen.
- **Använd alltid skyddshjälm vid arbeten på hög höjd med häcksaxen med förlängd räckvidd.** Nedfallande material kan medföra allvarliga personskador.

3.3 Säkerhetsanvisningar för häcksaxtillbehör

- Genomsök före arbetet den häck eller buskar som beskåras efter dolda föremål, exempelvis trådar, trådstängsel, trädgårdsredskap och flaskor och avlägsna dessa.
- Hantera och transportera maskinen på ett sådant sätt att människor och djur aldrig kommer i kontakt med kniven. Sätt alltid på skyddsskåpan på klippkniven före varje transport.
- Håll inte i material som ska skäras bort under arbetet.
- Stäng av maskinen och vänta till klippkniven stannat innan du tar bort kvistar som fastnat.
- Stäng av basredskapet och sätt på skyddsskåpan på klippkniven:
 - Kontroll-, inställnings- och rengöringsarbeten
 - Före arbeten på klippkniven
 - Innan maskinen lämnas utan tillsyn
 - Transport
 - Förvaring
 - Underhålls- och reparationsarbeten
 - Fara
- Håll ett avstånd på minst 10 m från överhängande elledningar.

4 MONTERING OCH IDRIFTTAGNING

4.1 Montera tillbehör på basredskap

Se bruksanvisningen "Multitool MT 130 – basredskap".

5 ANVÄNDNING

⚠ OBSERVERA! Fara för brännskador. Kåpan till växellådan blir mycket varm under drift.

- Undvik att beröra kåpan till växellådan.

f ANMÄRKNING Använd den enkla bärremmen för tillbehöret.

5.1 Vrida skärhuvud (03)

Skärhuvudet kan vridas stegvis. Det kan anpassas till aktuella arbetsuppgifter.

⚠️ WARNING! Fara för skärskador. Fara för skärskador vid kontakt med skärkniven.

- Stäng alltid av redskapet innan skärhuvudet ställs in!
1. Tryck låsknappen (03/1) och håll den intryckt.
 2. Vrid skärhuvudet (03/2) till önskad position.
 3. Släpp låsspaken. Skärhuvudet måste klicka fast.

5.2 Dra av skyddskåpan (04)

1. Dra av skyddskåpan (04/1) från skärkniven (04/2) innan redskapet sätts på.

5.3 Starta/stänga av redskapet

Se bruksanvisningen "Multitool MT 130 – basredskap".

5.4 Olja skärkniven (05)

⚠️ WARNING! Fara för skärskador. Fara för skärskador vid kontakt med skärkniven.

- Stäng alltid av redskapet innan skärkniven oljas!

Genomför regelbundet följande åtgärder under arbetet:

1. Olja klippkniven (05/1) med miljövänlig smörjolja (05/2).

Klippkniven arbetar lättare och blir inte varm.

6 ARBETSBETEENDE OCH ARBETSTEKNIK (06)

⚠️ WARNING! Fara för nedstörtning. Det föreligger alltid en fara för nedstörtning om man arbetar från en position ovan mark som t.ex. på en stege.

- Använd därför alltid redskapet från marken och se till att stå stadigt.
- Beakta alltid säkerhetsanvisningarna.

- Beskär häckar regelbundet och endast under tillåtna tider.
- Ta endast bort tunna kvistar och friska skott ytterst på häcken; klipp inte för djupt.
- Klipp först båda sidorna av häcken och därefter ovansidan. På så sätt undviker du att avklippta växtdelar faller ned på ställen som annu inte är klippta.
- Häckar ska klippas i trapetsform. Detta förhindrar att de nedersta grenarna får för lite ljus och blir kala (06).

7 UNDERHÅLL OCH SKÖTSEL

⚠️ WARNING! Risk för skärskador. Fara för skärskador vid beröring av vassa maskindelar i rörelse samt skär/klippverktyg.

- Stäng alltid av maskinen/redskapet före underhåll, skötsel och rengöring.
- Använd alltid skyddshandskar vid underhåll, skötsel och rengöring.
- Utsätt inte maskinen för väta eller fukt.
- Rengör plastdelar med en duk, använd inga rengörings- resp. lösningsmedel.
- Kontrollera om det finns skador på klippkniven och byt den vid behov.
- Rengör klippkniven och spraya med rostskyddande olja.

8 FELAVHJÄLPNING

⚠️ OBSERVERA! Risk för personsador. Vassa maskindelar och delar i rörelse kan orsaka personsador.

- Bär alltid skyddshandskar under underhåll, skötsel och rengöring!

ℹ️ ANMÄRKNING Vänd dig till vår kundtjänst vid fel som inte finns med i den här tabellen eller vid fel som du inte själv kan åtgärda.

Störning	Orsak	Åtgärd
Klippkniven blir varm. Rökutveckling.	Det saknas olja på klippkniven.	<ol style="list-style-type: none"> 1. Stäng av maskinen. 2. Rengör klippkniven och olja in den.
	<ul style="list-style-type: none"> ■ Klippkniven är slö. ■ Hack i klippkniven. 	Kontakta tillverkarens kundtjänst.

Störning	Orsak	Åtgärd
Kvistar skärs inte av jämnt. Kvistar fastnar ofta i klippkniven.	Klippkniven är slö.	Kontakta tillverkarens kundtjänst.
	Glidspelet för klippkniven är för stort.	Kontakta tillverkarens kundtjänst.
Motorn går men inte klippkniven.	Maskinfel	Kontakta tillverkarens kundtjänst.
Maskinen vibrerar ovanligt mycket.	Maskinfel	Kontakta tillverkarens kundtjänst.
Övriga fel	Se bruksanvisningen "Multitool MT 130 – basredskap".	

9 TRANSPORT

Vidta följande åtgärder före transport:

1. Stäng av maskinen.
2. Skjut skyddskåpan på klippkniven.
3. Ta isär basredskapet, (eventuellt) skafförlängningsrör och tillbehör.

10 FÖRVARING

Rengör maskinen noggrant efter varje användning och sätt på eventuella skyddskåpor. Förvara maskinen i ett torrt, låsbart utrymme utom räckhåll för barn.

Vid uppehåll som varar mer än 30 dagar ska följande arbeten genomföras:

- Rengör skärkniven och spraya med rostskyddande olja.

13 GARANTI

Eventuella material- eller tillverkningsfel på redskapet åtgärdas av oss under den lagstadgade garantitiden genom reparation eller ersättningsprodukt, efter vårt gottfinnande. Garantitiden bestäms av gällande lag i det land där redskapet köptes.

Vår garantiförsäkran gäller enbart om:

- Beakta denna bruksanvisning
- redskapet har hanterats korrekt
- originalreservdelar har använts

Garantin gäller inte för:

- lackskador som beror på normalt slitage
- Förslitningsdelar, som på reservdelsbladet är inramade xxxxxx (x)
- Förbränningsmotorer (här gäller resp. motortillverkarens garantibestämmelser)

Garantitiden inleds i och med den första slutkundens köp av produkten. Datum på inköpskvittot gäller. Vänd er med detta garantidokument och kvittot till en återförsäljare eller närmaste auktoriserade kundtjänst. Köparens lagstadgade anspråk gentemot försäljaren berörs inte av denna förklaring.

- Rengör redskapet grundligt och förvara det i ett torrt utrymme.

11 ÅTERVINNING



- Förpackning, enhet och tillbehör är tillverkade av återvinningsbara material och skall avfallshanteras på motsvarande sätt.

12 KUNDTJÄNST/SERVICE

För frågor om garanti, reparationer och reservdelar, kontakta närmaste AL-KO servicecenter.

Kontaktinformation finns på internet:

www.al-ko.com/service-contacts

OVERSETTELSE AV DEN ORIGINALE BRUKSANVISNINGEN



Innhold

1	Om denne bruksanvisningen	93
1.1	Symboler på tittelsiden	93
1.2	Tegnforklaringer og signalord	93
2	Produktbeskrivelse	94
2.1	Tiltenkt bruk (01)	94
2.2	Mulig og påregnelig feil bruk	94
2.3	Restfarer	94
2.4	Sikkerhets- og beskyttelsesanordninger	94
2.5	Symbolene på den påsettbare hekksaksen	94
2.6	Produktoversikt	94
3	Sikkerhetshenvisninger	95
3.1	Sikkerhetsanvisninger for hekksakser	95
3.2	Sikkerhetsanvisninger for hekksakser med forlenget rekkevidde	95
3.3	Sikkerhetsanvisninger for den påsettbare hekksaksen	95
4	Montering og idriftsetting	95
4.1	Sette påsats på basisapparatet	95
5	Betjening	96
5.1	Svinge klippehode (03)	96
5.2	Trekke av beskyttelsesdekselet (04) ..	96
5.3	Slå apparatet av og på	96
5.4	Olje skjærekniv (05)	96
6	Arbeidsmåte og arbeidsteknikk (06)	96
7	Vedlikehold og pleie	96
8	Feilsøking	96
9	Transport	97
10	Oppbevaring	97
11	Avfallshåndtering	97
12	Kundeservice/service	97
13	Garanti	97

1 OM DENNE BRUKSANVISNINGEN

- Den tyske versjonen er den originale bruksanvisningen. Alle andre språkutgaver er oversettelse av den originale bruksanvisningen.
- Oppbevar bruksanvisningen alltid slik at du kan slå opp i den når du trenger informasjon om maskinen.
- Gi maskinen bare videre til andre personer sammen med denne bruksanvisningen.
- Les og følg sikkerhets- og varselhenvisningene i denne bruksanvisningen.

1.1 Symboler på tittelsiden

Symbol	Betydning
	Les grundig gjennom bruksanvisningen før oppstart. Dette er forutsetningen for sikkert arbeid og feilfri håndtering.
	Bruksanvisning
	Ikke bruk det bensindrevne apparatet i nærheten av åpen ild eller varmekilder.

1.2 Tegnforklaringer og signalord

 **FARE!** Viser til en umiddelbart farlig situasjon som fører til død eller alvorlige personskader hvis den ikke unngås.

 **ADVARSEL!** Viser til en potensielt farlig situasjon som kan føre til død eller alvorlige personskader hvis den ikke unngås.

 **FORSIKTIG!** Viser til en potensielt farlig situasjon som kan føre til mindre eller moderate personskader hvis den ikke unngås.

 **ADVARSEL!** Viser til en potensielt farlig situasjon som kan føre til materielle skader hvis den ikke unngås.

 **MERK** Spesiell informasjon for bedre forståelighet og håndtering.

2 PRODUKTBEKRIVELSE

Med den påsettbare hekksaksen kan du kutte tynne grener og friske skudd på hekker og busker komfortabelt og sikkert fra bakken. Det anstrenghende og farlige arbeidet fra stigen bortfaller.

2.1 Tiltenkt bruk (01)

Den påsettbare hekksaksen må utelukkende brukes sammen med basisapparatet. Det resulterende apparatet er bare beregnet på fjerne tynne grener og friske skudd på hekker og busker fra bakken. Brukeren må stå fast på bakken ved bruk (01).

Greinene som skal kuttes, må ikke være tykkere enn 16 mm.

Basisapparatet og tilleggsutstyret er utelukkende bestemt for privat bruk hjemme. Enhver annen anvendelse, så vel som ikke godkjent om- og påbygging, anses upassende, og har til følge at garantien forfaller, at samsvaret går tapt, samt at produsenten fraskriver seg ethvert ansvar for skader som påføres brukeren eller tredjepart.

2.2 Mulig og påregnelig feil bruk

- Den påsettbare hekksaksen må aldri trykkes raskt og med makt gjennom grenene som skal beskjæres. Tilpass arbeidsbevegelsene til apparatets hastighet.
- Fjern aldri fastklemte grener i knivbjelken mens apparatet er i gang.
- Maskinen må ikke brukes mens du står i en stige.
- Bare bruk ett skaftforlengelsesrør, også når du har flere skaftforlengelsesrør tilgjengelig.

2.3 Restfarer

Også ved forskriftsmessig bruk av maskinen finnes det en viss restfare som ikke kan utelukkes. Som følge av maskinens type og konstruksjon kan følgende potensielle farer avledes alt etter bruk:

- Kontakt med grener som faller ned eller som slynges rundt
- Kontakt med grener som står under spenning
- Innånding av kuttmaterialepartikler når det ikke brukes åndedrettsvern.
- Kuttskader på knivbjelken
- Skader på grunn av deler som brykkes på knivbjelken

2.4 Sikkerhets- og beskyttelsesanordninger

Beskyttelsesdekselet for skjærekniv

Beskyttelsesdekselet må settes på skjærekniven før transport for å unngå personskader og materielle skader.

2.5 Symbolene på den påsettbare hekksaksen

Symbol	Betydning
	Vær spesielt forsiktig ved håndtering!
	Overhold minsteavstand på 10 m til strømledninger og strømførende ledninger.
	Les bruksanvisningen før driften settes i gang!
	Bruk vernebriller og hørselsvern!
	Bruk vernesko!
	Bruk vernehansker!
	Beskytt mot regn og fukt!

2.6 Produktoversikt

Nr.	Komponent
1	Kobling for skaftforlengelse eller basisapparat
2	Dreieledd
3	Oppplåsningshåndtak for dreiehåndtak
4	Skjærekniv

Nr.	Komponent
5	Skafrørførlengelse MTA 130 MT (va-renr. 127637)*
6	Beskyttelsesdeksel for skjærekniv

* Ikke inkludert i leveringsomfanget, kan bestilles separat.

3 SIKKERHETSHENVISNINGER

i MERK Følg sikkerhetsanvisningene for basisapparatet! Se bruksanvisningen "Multitool MT 130 – basisapparat".

3.1 Sikkerhetsanvisninger for hekksaksen

- **Hold alle kroppsdeler unna knivene. Ikke forsøk å fjerne det du har klippet mens knivene går, og du må heller ikke holde fast materiale som skal klippes.** Knivene fortsetter å bevege seg etter at bryteren er slått av. Et øyeblikks uoppmerksomhet ved bruk av hekksaksen kan føre til alvorlige personskader.
- **Hold hekksaksen i håndtaket når kniven står stille, og pass på at du ikke trykker på bryteren.** Dersom du bærer hekksaksen korrekt, reduseres faren for at du slår den på ved forseelse og kutter deg på kniven.
- **Dra alltid dekslet over knivene ved transport eller oppbevaring av hekksaksen.** Korrekt håndtering av hekksaksen reduserer faren for kuttskader på kniven.
- **Kontroller at apparatet er slått av før du fjerner fastkjørte greiner eller utfører vedlikehold på apparatet.** Uventet start av hekksaksen ved fjerning av materialansamlinger kan føre til alvorlige personskader.
- **Hold hekksaksen kun i de isolerte håndtaksflatene, da skjærekniven kan treffe skjulte strømkabler.** Hvis knivene kommer i kontakt med en spenningsførende ledning, kan apparatdeler i metall bli satt under spenning og gi deg strømstøt.
- **Hold strømkabler borte fra fareområdet.** Ledninger kan være skjult i hekker og busker og kan kuttes av kniven.
- **Ikke bruk hekksaksen i dårlig vær, spesielt hvis det er fare for tordenvær.** Dette reduserer risikoen for å bli truffet av lyn.

3.2 Sikkerhetsanvisninger for hekksaksen med forlenget rekkevidde

- **Du reduserer risikoen for livsfarlig strømstøt ved å aldri bruke hekksaksen med forlenget rekkevidde i nærheten av elektriske ledninger.** Å bruke eller berøre maskinen i nærheten av strømledninger kan føre til alvorlige personskader eller livsfarlig strømstøt.
- **Betjen hekksaksen med forlenget rekkevidde alltid med begge hender.** Hold hekksaksen med forlenget rekkevidde i begge hender slik at du ikke mister kontrollen.
- **Bruk hjelm når du utfører arbeid med hekksaksen med forlenget rekkevidde over hodet.** Bruddstykker som faller ned, kan føre til alvorlige personskader.

3.3 Sikkerhetsanvisninger for den påsettbare hekksaksen

- Se etter skjulte gjenstander – f.eks. ledninger, nettinggjerd, strømledninger, hageredskaper, flasker – og fjern disse før beskjæring av hekker og busker.
- Beveg og transporter apparatet slik at personer og dyr ikke kan berøre skjærekniven. Skyv beskyttelsesdekslet over skjærekniven før transport.
- Hold ikke grener som skal kuttes, fast under arbeidet.
- Slå av apparatet og vent til skjærekniven står stille før du fjerner innklemte grener.
- Slå av basisapparatet, og skyv beskyttelsesdekslet over skjærekniven ved
 - kontroll-, innstillings- og rengjøringsarbeider
 - Arbeide på skjærekniven
 - når du forlater maskinen
 - transport
 - oppbevaring
 - vedlikeholds- og reparasjonsarbeider
 - Fare
- Hold en minsteavstand på 10 m til strømførende luftledninger.

4 MONTERING OG IDRIFTSETTING

4.1 Sette påsats på basisapparatet

Se bruksanvisningen "Multitool MT 130 – basisapparat".

5 BETJENING

⚠ FORSIKTIG! Fare for forbrenning. Girkasen blir varm under driften.

- Ikke ta på girkasen.

📖 MERK Bruk enkel bæresele for denne påsatsen.

5.1 Svinge klippemode (03)

Klippemodet kan dreies trinnvis. Dermed kan den tilpasses slik det er nødvendig for arbeidet.

⚠ ADVARSEL! Fare for kuttskader. Dersom det gripes inn i skjærekniven mens den fortsetter å gå, består det en fare for kuttskader.

- Koble alltid apparatet av før du svinger klippemodet!

1. Trykk og hold opplåsingshåndtaket (03/1) inne.
2. Drei klippemodet (03/2) i ønsket posisjon.
3. Slipp opplåsingshåndtaket. Klippemodet må gå i lås.

5.2 Trekke av beskyttelsesdekslet (04)

1. Trekk beskyttelsesdekslet (04/1) til skjærekniven (04/2) før du slår apparatet på.

5.3 Slå apparatet av og på

Se bruksanvisningen "Multitool MT 130 – basisapparat".

5.4 Olje skjærekniv (05)

⚠ ADVARSEL! Fare for kuttskader. Dersom det gripes inn i skjærekniven mens den fortsetter å gå, består det en fare for kuttskader.

- Koble alltid apparatet av før du oljer skjærekniven!

Utfør alltid under arbeidet og ved jevne mellomrom det følgende:

1. Smør skjærekniven (05/1) med miljøvennlig smøreolje (05/2).

Dermed går skjærekniven lettere, og den blir ikke varm.

6 ARBEIDSMÅTE OG ARBEIDSTEKNIKK (06)

⚠ ADVARSEL! Økt fare for fall. Det er økt fare for fall når arbeidet foretas fra en høyere posisjon (f.eks. fra stige).

- Arbeid alltid med apparatet fra bakken, og sørg for at du står sikkert.
- Følg sikkerhetsanvisningene.
- Kutt hekken regelmessig, og bare til tillatte tider.
- Bare skjær av tynne grener og friske skudd på hekkens overflate, ikke skjær for dypt ned i den.
- Klipp alltid først begge sidene av hekken og deretter klipper du den oppå. På den måten faller ikke det du har klippet ned på området som ikke er klippet ennå.
- Hekker skal alltid klippes trapesformet. Dette hindrer at de nederste greinene blir nakne (06).

7 VEDLIKEHOLD OG PLEIE

⚠ ADVARSEL! Fare for kuttskader. Fare for kuttskader ved inngripen i skarpe og bevegelige apparatdeler samt i skjæreverktøyet.

- Slå alltid av apparatet før vedlikeholds-, pleie- og rengjøringsarbeider.
- Bruk alltid vernehansker ved vedlikeholds-, stelle- og rengjøringsarbeider.
- Ikke utsett apparatet for fukt.
- Rengjør plastdeler med en klut. Bruk ikke rengjørings- eller løsningsmidler nå du gjør dette.
- Kontroller skjærekniven for skader, og – hvis den er skadet – få den skiftet ut.
- Rengjør skjærekniven, og spray inn med rustbeskyttelsesolje.

8 FEILSØKING

⚠ FORSIKTIG! Fare for personskader. Apparatdeler med skarpe kanter og bevegelige apparatdeler kan føre til skader.

- Bruk alltid vernehansker ved vedlikeholds-, stelle- og rengjøringsarbeider!

📖 MERK Ved feil som ikke er oppført i denne tabellen, eller som du ikke selv kan utbedre, henvend deg til vår kundeservice.

Feil	Årsak	Utbedring
Skjærekniven går varm. Røykutvikling.	Det er ikke olje på skjærekniven.	1. Slå av maskinen. 2. Rengjør skjærekniven, og smør med olje.
	<ul style="list-style-type: none"> ■ Skjærekniven er sløv. ■ Hakk i skjærekniven. 	Oppsøk serviceverkstedet til produsenten.
Grener kuttes urent. Grener klemmes ofte fast i skjærekniven.	Skjærekniven er sløv.	Oppsøk serviceverkstedet til produsenten.
	Glidespillet til skjærekniven er for stort.	Oppsøk serviceverkstedet til produsenten.
Motoren går, men kniven beveger seg ikke.	Apparatfeil	Oppsøk serviceverkstedet til produsenten.
Apparatet vibrerer unormalt.	Apparatfeil	Oppsøk serviceverkstedet til produsenten.
Flere feil	Se bruksanvisningen "Multitool MT 130 – basisapparat".	

9 TRANSPORT

Utfør følgende tiltak før transport:

1. Slå av maskinen.
2. Skyv beskyttelsesdekslet på skjærekniven.
3. Ta basisapparatet, skaftrørforlengelsen (hvis montert) og påsatsen fra hverandre.

10 OPPBEVARING

Etter bruk skal maskinen rengjøres grundig, og – hvis montert – sett på alle beskyttelsesdekslene igjen. Oppbevar apparatet på et tørt sted som kan låses og som er utenfor rekkevidden til barn. Gjennomfør følgende arbeider før driftspauser som varer lenger enn 30 dager:

- Rengjør skjærekniven, og spray inn med rustbeskyttelsesolje.

13 GARANTI

Vi utbedrer eventuelle material- eller produksjonsfeil på maskinen innenfor den lovmessige foreldelsesfristen for mangelskrav ved at vi velger å foreta en reparasjon eller levere et nytt produkt. Foreldelsesfristen fastlegges ut fra gjeldende lovgivning i landet hvor maskinen ble kjøpt.

Vår garanti gjelder kun ved:

- overholdelse av bruksanvisningen
- Sakkyndig behandling
- Bruk av originale reservedeler

- Rengjør apparatet grundig og oppbevar det i et tørt rom.

11 AVFALLSHÅNDTERING



- Emballasje, maskin og tilbehør er laget av gjenvinnbare materialer og skal deponeres tilsvarende.

12 KUNDESERVICE/SERVICE

Ved spørsmål om garanti, reparasjon eller reservedeler henvend deg til det nærmeste AL-KO-serviceverkstedet. Dette finner du på Internett på følgende adresse:

www.al-ko.com/service-contacts

Garantien gjelder ikke ved:

- Egenutførte reparasjonsforsøk
- Egenutførte tekniske endringer
- Ikke tiltenkt bruk

Følgende omfattes ikke av garantien:

- Lakkskader som skyldes normal slitasje
- Slitasjedeler som på reservedelskortet er merket med ramme
- Forbrenningsmotorer (for disse gjelder de garantivilkårene til den respektive motorprodusenten)

Garantitiden begynner å løpe med kjøpet til den første sluttbrukeren. Fakturadatoen er utslagsgivende. Ved garantikrav henvender du deg til din forhandler eller til nærmeste autoriserte kundeservice med denne garantierklæringen og den originale kvitteringen. De lovbestemte mangelfordringene fra kjøper overfor selger forblir uberørt gjennom denne erklæringen.

KÄÄNNÖS ALKUPERÄISESTÄ KÄYTTÖOHJEESTA

Sisällysluettelo

1	Tietoa käyttöohjeesta.....	99
1.1	Kansilehden symbolit	99
1.2	Merkkien selitykset ja huomiosanat ...	99
2	Tuotokuvaus	99
2.1	Käyttötarkoituksen mukainen käyttö (01).....	100
2.2	Mahdollinen ennakoitavissa oleva väärä käyttö.....	100
2.3	Jäännösriskit	100
2.4	Turvalaitteet ja suojukset	100
2.5	Pensasleikkuriin merkityt symbolit	100
2.6	Tuotteen yleiskuva	100
3	Turvallisuusohjeet.....	101
3.1	Pensasleikkurien turvallisuusohjeet ...	101
3.2	Turvallisuusohjeet pensasleikkureille, joilla on pidempi ulottuvuus	101
3.3	Pensasleikkuria koskevat turvallisuusohjeet.....	101
4	Asennus ja käyttöönotto	101
4.1	Lisälaitteen kiinnittäminen peruslaitteeseen	101
5	Käyttö.....	101
5.1	Leikkuupään kääntäminen (03).....	102
5.2	Suojuksen irrottaminen (04).....	102
5.3	Laitteen kytkeminen päälle ja pois päältä	102
5.4	Leikkuuterän voitelu (05).....	102
6	Työskentelytapa ja -tekniikka (06)	102
7	Huolto ja hoito.....	102
8	Ohjeet häiriötilanteissa	102
9	Kuljetus	103
10	Säilytys	103
11	Hävittäminen	103
12	Asiakaspalvelu ja huolto	103
13	Takuu ja tuotevastuu	103

1 TIETOA KÄYTTÖOHJEESTA

- Saksankielinen versio on alkuperäinen käyttöohje. Kaikki muut kieliversiot ovat alkuperäisen käyttöohjeen käännöksiä.
- Säilytä käyttöohje aina siten, että voit tarvittaessa tarkistaa siitä tarvitsemasi laitetta koskevat tiedot.
- Luovuta käyttöohje aina laitteen mukana.
- Lue käyttöohjeeseen sisältyvät turvallisuusohjeet ja varoitukset ja noudata niitä.

1.1 Kansilehden symbolit

Symboli	Merkitys
	Lue tämä käyttöohje ehdottomasti huolellisesti läpi ennen käyttöönottoa. Käyttöohjeen lukeminen on laitteen turvallisen ja häiriöttömän käytön edellytys.
	Käyttöohje
	Älä käytä bensiinillä toimivaa laitetta avotulen tai lämmönlähteiden läheisyydessä.

1.2 Merkkien selitykset ja huomiosanat

⚠ VAARA! Tarkoittaa välittömän vaaran aiheuttavaa tilannetta, joka aiheuttaa kuoleman tai vakavan loukkaantumisen, jos sitä ei vältetä.

⚠ VAROITUS! Tarkoittaa mahdollisesti vaarallista tilannetta, joka voi aiheuttaa kuoleman tai vakavan loukkaantumisen, jos sitä ei vältetä.

⚠ VARO! Tarkoittaa mahdollisesti vaarallista tilannetta, joka voi aiheuttaa lievän tai keskivaikean loukkaantumisen, jos sitä ei vältetä.

⚠ HUOMAUTUS! Tarkoittaa tilannetta, joka voi aiheuttaa aineellisia vahinkoja, jos sitä ei vältetä.

ℹ HUOMAUTUS Lisätietoja laitteesta ja sen käytöstä.

2 TUOTEKUVAUS

Pensasleikkurilla voit poistaa ohuet oksat ja nuoret versot pensasaidoista ja pensaista miellyttä-

västi ja turvallisesti maasta käsin. Se poistaa tikkailla tehtävän vaarallisen työn tarpeen.

2.1 Käyttötarkoituksen mukainen käyttö (01)

Pensasleikkuria saa käyttää ainoastaan yhdessä peruslaitteen kanssa. Peruslaite on tarkoitettu pensasaitojen ja pensaiden ohuiden oksien ja nuorten versojen leikkaamiseen maasta käsin. Käyttäjän on seistävä tukevasti maassa laitetta käyttäessään (01).

Leikattavat oksat saavat olla enintään 16 mm paksuja.

Peruslaite ja lisälaitteet on tarkoitettu ainoastaan yksityiskäyttöön. Kaikenlainen muu käyttö ja laitteeseen tehtävät muutokset ja lisäykset katsotaan käyttötarkoituksesta poikkeavaksi käytöksi, jonka seurauksena on takuun raukeaminen, vauriusten mukaisuuden menettäminen sekä valmistajan kaikenlaisen vastuun raukeaminen käyttäjälle tai ulkopuolisille aiheutuvista vahingoista.

2.2 Mahdollinen ennakoitavissa oleva väärä käyttö

- Pensasleikkuria ei saa koskaan painaa leikatavien oksien läpi nopeasti ja liiallista voimaa käyttäen. Sovita työliikkeet laitteen nopeuden mukaan.
- Teräpalkkiin juuttuneita oksia ei saa koskaan poistaa laitteen käydessä.
- Laitetta ei saa käyttää tikkailla seisten.
- Vain yhtä putkivarren jatketta saa käyttää, vaikka niitä olisi saatavilla useampia.

2.3 Jännönsriskit

Asianmukaisesti käytettynäkin laitteeseen liittyy aina tiettyjä jännönsriskejä, joita ei voida kokonaan sulkea pois. Laitteen tyyppin ja rakenteen vuoksi seuraavia jännönsriskejä voi esiintyä käytötavan mukaan:

- Koskettaminen putoaviin ja sinkoaviin leikatuihin oksiin
- Koskettaminen jännityksessä oleviin oksiin
- Leikkuujätteiden hengittäminen sisään, jos hengityksensuojainta ei käytetä
- Teräpalkin aiheuttamat viiltohaavat
- Teräpalkista irtoavien osien aiheuttamat vammat

2.4 Turvalaitteet ja suojukset

Leikkuuterän suojus

Suojus on laitettava paikalleen leikkuuterän päälle ennen kuljetusta henkilö- ja omaisuusvaurioiden välttämiseksi.

2.5 Pensasleikkuriin merkityt symbolit

Symboli	Merkitys
	Käsittele erityisen varovasti!
	Pidä vähintään 10 metrin etäisyys sähköjohtoihin ja sähköä johtaviin kaapeleihin!
	Lue käyttöohje ennen käyttöönottoa!
	Käytä suojalaseja ja kuulosuojaimia!
	Käytä turvajalkineita!
	Käytä suojakäsineitä!
	Suojaa sateelta ja kosteudelta!

2.6 Tuotteen yleiskuva

Nro	Osa
1	Putkivarren jatkeen/peruslaitteen liitin
2	Kääntönivel
3	Kääntönivelen vapautuskahva
4	Leikkuuterä
5	Putkivarren jatke MTA 130 MT (tuotenro 127637)*
6	Leikkuuterän suojus

* Ei sisälly toimitukseen, voidaan hankkia erikseen.

3 TURVALLISUUSOHJEET

I HUOMAUTUS Noudata peruslaitetta koskevia turvallisuusohjeita! Katso käyttöohje "Multitool MT 130 – peruslaite".

3.1 Pensasleikkurien turvallisuusohjeet

- Pidä kaikki kehon osat loitolla terästä. Älä yritä poistaa leikattuja oksia terien ollessa käynnissä tai pitää kiinni leikattavista oksista. Terien liike jatkuu myös kytkimen poistamisen jälkeen. Pienikin tarkkaavaisuuden herpaantuminen pensasleikkuria käytettäessä saattaa aiheuttaa vakavia vammoja.
- Kanna pensasleikkuria kahvasta. Terän on oltava pysähdyksissä. Varmista, että et koske kytkimeen. Pensasleikkurin oikeanlainen kantaminen vähentää odottamattoman toiminnan riskiä ja siitä johtuvien vammojen vaaraa.
- Vedä suojus aina paikalleen terän päälle pensasleikkurin kuljetuksen ja säilytyksen ajaksi. Pensasleikkurin asianmukainen käsittely vähentää terän aiheuttamien tapaturmien vaaraa.
- Varmista, että laite on sammutunut, ennen kuin irrotat kiinni tarttuneita aineksia tai huollat konetta. Pensasleikkurin odottamaton toiminta kiinni tarttunutta ainesta poistettaessa tai huoltotöiden aikana voi aiheuttaa vakavia vammoja.
- Pidä pensasleikkuria kiinni vain eristetyistä kädensijoista, koska leikkuuterä voi osua piilossa oleviin sähköjohtoihin. Jos terä koskettaa jännitteistä johtoa, laitteen metallisista osista voi tulla jännitteisiä, ja seurauksena voi olla sähköisku.
- Pidä kaikki sähkö- ja verkkojohdot ja -kaapelit poissa leikkuualueelta. Pensasaidoissa tai pensaissa voi olla piilossa johtoja, joita terä voi vahingossa leikata.
- Älä käytä pensasleikkuria huonolla säällä, varsinkaan ukkosen vaaran vallitessa. Näin vähennät vaaraa saada salamanisku.

3.2 Turvallisuusohjeet pensasleikkureille, joilla on pidempi ulottuvuus

- Älä koskaan käytä pensasleikkuria, jolla on pidempi ulottuvuus, sähköjohtojen läheisyydessä; näin vähennät kuolemaan johtavan sähköiskun vaaraa. Käyttö sähköjohtojen lähellä tai koskeminen niihin voi aiheuttaa vakavia vammoja tai kuolemaan johtavan sähköiskun.

- Käytä aina kahdella kädellä pensasleikkuria, jolla on pidempi ulottuvuus. Pidä molemmilla käsillä kiinni pensasleikkurista, jolla on pidempi ulottuvuus, jotta voit välttää hallinnan menettämisen.
- Käytä päänsuojaa, kun työskentelet pään yläpuolella pensasleikkurilla, jolla on pidempi ulottuvuus. Putoavat kappaleet voivat aiheuttaa vakavia vammoja.

3.3 Pensasleikkuria koskevat turvallisuusohjeet

- Tarkista ennen pensasaidan tai pensaan leikkaamista, ettei sen oksien alla ole piilossa sellaisia esineitä kuin rautalankoja, lanka-aitoja, sähköjohtoja, puutarhatyökaluja, pulloja tai vastaavia. Poista löytämäsi esineet.
- Liikuta ja kuljeta laitetta niin, etteivät ihmiset tai eläimet pysty koskettamaan leikkuuterää. Työnnä leikkuuterän ylle suojus ennen laitteen kuljettamista.
- Älä pidä kiinni leikattavista oksista työskenteilyn aikana.
- Ennen kuin irrotat terään juuttuneita oksia, kytke laite pois päältä ja odota, kunnes leikkuuterä pysähtyy.
- Sammuta peruslaite ja työnnä suojus leikkuuterälle seuraavissa tapauksissa:
 - tarkistus-, säätö- ja puhdistustyöt
 - leikkuuterää koskevat työt
 - laitteen luota poistuminen
 - kuljetus
 - säilytys
 - huolto- ja korjaustyöt
 - vaaratilanteet
- Pidä vähintään 10 metrin etäisyys ilmajohtohin.

4 ASENNUS JA KÄYTTÖNOTTO

4.1 Lisälaitteen kiinnittäminen peruslaitteeseen

Katso käyttöohje "Multitool MT 130 – peruslaite".

5 KÄYTTÖ

⚠ VARO! Palovammojen vaara. Vaihdekotelon kuumenee käytön aikana.

- Älä kosketa vaihdekoteloa.

I HUOMAUTUS Käytä tälle lisälaitteelle yksinkertaista kantohihnaa.

5.1 Leikkuupään kääntäminen (03)

Leikkuupäätä voi kääntää portaittain. Sen voi säätää työn vaatimaan kulmaan.

VAROITUS! Vaara – teräviä teriä. Leikkuuvammojen vaara terää koskettaessa.

- Kytke laite aina pois päältä ennen leikkuupään kääntämistä!

1. Paina vapautuskahvaa (03/1) ja pidä se painettuna.
2. Käännä leikkuupää (03/2) haluttuun asentoon.
3. Päästä irti vapautusvivusta. Leikkuupään täytyy lukkiutua paikalleen.

5.2 Suojuksen irrottaminen (04)

1. Ennen kuin kytket laitteen päälle, vedä suojus (04/1) irti leikkuuterästä (04/2).

5.3 Laitteen kytkeminen päälle ja pois päältä

Katso käyttöohje "Multitool MT 130 – peruslaite".

5.4 Leikkuuterän voitelu (05)

VAROITUS! Vaara – teräviä teriä. Leikkuuvammojen vaara terää koskettaessa.

- Kytke laite aina pois päältä ennen leikkuuterän voitelemista!

Suorita työskentelyn aikana säännöllisin välein seuraavat toimet:

1. Voitele leikkuuterä (05/1) ympäristöystävällisellä voiteluöljyllä (05/2).

Sen ansiosta leikkuuterä liikkuu kevyemmin eikä se kuumene.

6 TYÖSKENTELYTAPA JA -TEKNIikka (06)

VAROITUS! Kohonnut putoamisvaara. Korokkeella, kuten tikkailla, työskenneltäessä on olemassa tavallista suurempi putoamisvaara.

- Käytä laitetta aina maasta käsin ja varmista, että seisot tukevassa asennossa.
- Noudata turvallisuusohjeita.

- Leikkaa pensasaita säännöllisesti ja vain salittuina aikoina.
- Leikkaa vain ohuita oksia ja tuoreita versoja pensasaidan pinnasta, älä liian syvältä.
- Leikkaa aina ensin pensasaidan kumpikin puoli ja sen jälkeen yläosa. Silloin oksia ei pääse putoamaan leikkaamattomien kohtien päälle.
- Pensasaidat on suositeltavaa leikata aina puolisuunnikkaan muotoon. Silloin alimmat oksat eivät karsiudu kokonaan pois (06).

7 HUOLTO JA HOITO

VAROITUS! Viiltovammojen vaara. Viiltovammojen vaara laitteen teräviä ja liikkuvia osia ja leikkuuteriä koskettaessa.

- Kytke laite aina pois päältä ennen sen huoltamista, hoitamista tai puhdistamista.
- Käytä huolto-, hoito- ja puhdistustöiden aikana aina suojakäsineitä.

- Suojaa laite sateelta ja kosteudelta.
- Puhdista muoviosat liinalla, älä käytä puhdistusaineita tai liuottimia.
- Tarkista leikkuuterä vaurioiden varalta ja vaihda se, jos se on vaurioitunut.
- Puhdista leikkuuterä ja suihkuta siihen ruosteenestoöljyä.

8 OHJEET HÄIRIÖTILANTEISSA

VARO! Loukkaantumisvaara. Laitteen teräväreunaiset ja liikkuvat osat voivat aiheuttaa loukkaantumisia.

- Käytä huolto-, hoito- ja puhdistustöiden aikana aina suojakäsineitä!

HUOMAUTUS Jos häiriötä ei ole mainittu tässä taulukossa tai et saa korjattua sitä itse, ota yhteyttä asiakaspalveluumme.

Häiriö	Syy	Korjaus
Leikkuuterä kuumenee. Muodostuu savua.	Leikkuuterässä ei ole öljyä.	1. Kytke laite pois päältä. 2. Puhdista ja öljyä leikkuuterä.
	<ul style="list-style-type: none"> ■ Leikkuuterä on tylsä. ■ Leikkuuterässä on lovia. 	Ota yhteys valmistajan valtuuttamaan huoltoliikkeeseen.

Häiriö	Syy	Korjaus
Oksat eivät leikkaudu siististi. Oksat juuttuvat usein kiinni leikkuuterään.	Leikkuuterä on tylsä.	Ota yhteys valmistajan valtuuttamaan huoltoliikkeeseen.
	Leikkuuterän välys on liian suuri.	Ota yhteys valmistajan valtuuttamaan huoltoliikkeeseen.
Moottori käy, mutta leikkuuterä ei toimi.	Laitevika	Ota yhteys valmistajan valtuuttamaan huoltoliikkeeseen.
Laite tärisee epätavallisen paljon.	Laitevika	Ota yhteys valmistajan valtuuttamaan huoltoliikkeeseen.
Muut häiriöt	Katso käyttöohje "Multitool MT 130 – peruslaite".	

9 KULJETUS

Tee seuraavat toimet ennen laitteen kuljettamista:

1. Kytke laite pois päältä.
2. Työnnä suojuksen leikkuuterälle.
3. Erotta peruslaite, putkivarren jatke (jos käytössä) ja lisälaite toisistaan.

10 SÄILYTYS

Puhdista laite perusteellisesti jokaisen käyttökerran jälkeen ja asenna kaikki suojuukset (jos on). Säilytä laitetta kuivassa, lukittavassa paikassa poissa lasten ulottuvilta.

Suorita seuraavat toimenpiteet ennen yli 30 päivää kestäviä käyttötaukoja:

- Puhdista terä ja suihkuta siihen ruosteestoöljyä.

13 TAKUU JA TUOTEVASTUU

Jos laitteessa esiintyy lakisääteisenä takuuajana materiaali- tai valmistusvirheitä, meillä on oikeus valintamme mukaan joko korjata ne tai vaihtaa virheellinen osa uuteen. Takuun voimassaoloaika määräytyy laitteen ostomaan lainsäädännön mukaan.

Takuu on voimassa vain, kun:

- tätä käyttöohjetta noudatetaan
- laitetta käsitellään asianmukaisesti
- käytetään alkuperäisvaraosia.

Takuu ei koske:

- tavallisesta käytöstä johtuvia maalipinnan vaurioita
- kulutusosia, joita ei ole kehystetty [xxxxxx (x)] varaosaluettelossa,
- Polttomootorit (niitä koskevat vastaavien moottorin valmistajien takuehdot)

Takuuajaksi alkaa siitä, kun ensimmäinen loppukäyttäjä ostaa laitteen. Ratkaiseva on ostokuitin päivämäärä. Ota yhteys laitteen myyjään tai lähimpään valtuutettuun huoltoliikkeeseen ja esitä takuutodistus ja alkuperäinen ostokuitti. Nämä ehdot eivät koske ostajan lakisääteisiä oikeuksia, jotka perustuvat virhevastuuseen.

- Puhdista laite perusteellisesti ja varastoi se kuivaan tilaan.

11 HÄVITTÄMINEN



- Pakkaus, laite ja lisävarusteet on valmistettu kierrätettävistä materiaaleista, ja ne voidaan vastaavasti hävittää.

12 ASIAKASPALVELU JA HUOLTO

Tuotevastuuta, korjauksia ja varaosia koskevissa kysymyksissä ota yhteyttä lähimpään AL-KO-huoltopisteeseen. Niiden yhteystiedot löydät internet-soittoesta

www.al-ko.com/service-contacts



Takuu raukeaa, jos:

- laitetta yritetään korjata omavaltaisesti
- laitteeseen tehdään omavaltaisia teknisiä muutoksia
- laitetta käytetään sen käyttötarkoituksen vastaisesti.

ORIGINALIOS NAUDOJIMO INSTRUKCIJOS VERTIMAS

Turinys

1	Apie šią naudojimo instrukciją	104	13	Garantija	108
1.1	Tituliniame puslapyje esantys simboliai	104	1	APIE ŠIĄ NAUDOJIMO INSTRUKCIJĄ	
1.2	Simbolių paaiškinimai ir signaliniai žodžiai	104	■	Vokiška versija yra originali naudojimo instrukcija. Visos kitos kalbų versijos yra originalios naudojimo instrukcijos vertimai.	
2	Gaminio aprašymas	105	■	Visada laikykite šią naudojimo instrukciją taip, kad visada galėtumėte ją paskaityti, kai reikės informacijos apie įrenginį.	
2.1	Naudojimas pagal paskirtį (01)	105	■	Perduokite įrenginį kitiems asmenims tik kartu su šia naudojimo instrukcija.	
2.2	Galimi numatomi netinkamo naudojimo būdai	105	■	Perskaitykite ir laikykitės šioje naudojimo instrukcijoje pateiktų saugos ir įspėjamųjų nurodymų.	
2.3	Liekamieji pavojai	105			
2.4	Saugos ir apsauginiai įtaisai	105	1.1	Tituliniame puslapyje esantys simboliai	
2.5	Simboliai ant gyvatvorių žirklių antgalių	105			
2.6	Gaminio apžvalga	105			
3	Saugos nuorodos	106			
3.1	Gyvatvorių žirklių saugos nuorodos ...	106			
3.2	Saugos nurodymai dirbant su pailgintomis gyvatvorių žirkklėmis	106			
3.3	Saugos nuorodos gyvatvorių žirklių antgaliui	106			
4	Montavimas ir eksploatacijos pradžia	106			
4.1	Antgalių užmovimas ant pagrindinio įrenginio	106			
5	Valdymas	107			
5.1	Pjovimo galvutės pasukimas (03)	107			
5.2	Apsauginio uždangalo nutraukimas (04)	107			
5.3	Įrenginio įjungimas ir išjungimas	107			
5.4	Pjovimo peilio tepimas alyva (05)	107			
6	Darbinė elgsena ir darbo metodika (06) ..	107			
7	Techninė priežiūra	107			
8	Pagalba atsiradus sutrikimų	107			
9	Transportavimas	108			
10	Sandėliavimas	108			
11	Išmetimas	108			
12	Klientų aptarnavimo tarnyba / techninės priežiūros punktas	108			

Simbolis	Reikšmė
	Prieš eksploatuodami būtina atidžiai perskaitykite šią naudojimo instrukciją. Tai yra saugaus darbo ir sklandaus valdymo sąlyga.
	Naudojimo instrukcija
	Neekspluatuokite benzininio įrenginio šalia atviros liepsnos arba šilumos šaltinių.

1.2 Simbolių paaiškinimai ir signaliniai žodžiai

⚠ PAVOJUS! Nurodo gresiančią pavojingą situaciją, kurios neišvengus galimas mirtinas arba sunkus sužalojimas.

⚠ ĮSPĖJIMAS! Nurodo galimą pavojingą situaciją, kurios neišvengus galimas mirtinas arba sunkus sužalojimas.

⚠ ATSARGIAI! Nurodo galimą pavojingą situaciją, kurios neišvengus galimas lengvas arba vidutinio sunkumo sužalojimas.

⚠ DĖMESIO! Nurodo situaciją, kurios neišvengus galima materialinė žala.

ℹ NUORODA Specialios nuorodos dėl geresnio suprantamumo ir valdymo.

2 GAMINIO APRAŠYMAS

Gyvatorių žirklių antgaliu galite patogiai ir saugiai stovėdami ant žemės nuo gyvatvorių ir krūmų nukirpti plonas šakeles bei šviežius ūglius. Išvengiama pastangų reikalaujančių ir pavojingų darbų ant kopėčių.

2.1 Naudojimas pagal paskirtį (01)

Gyvatorių žirklių antgalį galima naudoti tik kartu su pagrindiniu įrenginiu. Pagrindinis įrenginys skirtas stovint ant žemės nuo gyvatvorių ir krūmų nukirpti plonas šakeles bei šviežius ūglius. Tuo metu naudotojas turi tvirtai stovėti ant žemės (01).

Šakelės, kuria reikia nukirpti, negali būti storesnės nei 16 mm.

Pagrindinis įrenginys ir pakabinami padargai skirti naudoti tik privačioje srityje. Bet koks kitoks naudojimas ir neleistinas permontavimas arba primontavimas laikomas naudojimu ne pagal paskirtį, todėl garantija tampa negaliojanti, atitiktis prarandama, o gamintojas neprisima atsakomybės už naudotojo arba trečiųjų asmenų patirtą žalą.

2.2 Galimi numatomi netinkamo naudojimo būdai

- Gyvatvorių žirklių antgalio niekada greitai ir naudodami jėgą nespauskite pro šakas, kurias reikia nupjauti. Pritaikykite savo darbinis judesius prie įrenginio greičio.
- Peilių sijoje įstrigusių šakų niekada nešalinkite veikiant įrenginui.
- Neekspluatuokite įrenginio stovėdami ant kopėčių.
- Naudokite tik vieną koto vamzdžio ilginamąjį elementą net ir tada, jei yra keli koto vamzdžio ilginamieji elementai.

2.3 Liekamieji pavojai

Net ir prietaisą naudojant pagal paskirtį negalima visiškai garantuoti, kad neliks jokios liekamosios rizikos. Dėl prietaiso konstrukcijos, priklausomai nuo naudojimo, galimi tokie potencialūs pavojai:

- Kontaktas su žemyn krentančiomis ir aplink skriejančiomis nupjautomis šakomis
- Kontaktas su įtampos veikiamomis šakomis
- Pjaunamos medžiagos dalelių įkvėpimas, kai nenaudojama kvėpavimo apsauga.
- Pjautiniai sužalojimai prisilietus prie peilių sijos
- Sužalojimai dėl lūžtančių peilių sijos dalių

2.4 Saugos ir apsauginiai įtaisai

Pjovimo peilio apsauginis gaubtas

Prieš transportuojant ant pjovimo peilio reikia uždėti apsauginį gaubtą, kad nebūtų sužaloti asmenys ir apgadinti daiktai.

2.5 Simboliai ant gyvatvorių žirklių antgalio

Simbolis	Reikšmė
	Ypatingas atsargumas valdant!
	Ne mažesnis nei 10 m atstumas iki elektros laidų ir elektros srovę tiekiančių linijų!
	Prieš eksploatacijos pradžią perskaitykite naudojimo instrukciją!
	Būtina naudoti apsauginius akinius ir klausos apsaugos priemonę!
	Avėkite apsauginius batus!
	Mūvėkite apsaugines pirštines!
	Saugokite nuo lietaus ir sušlapimo!

2.6 Gaminio apžvalga

Nr.	Konstrukcinė dalis
1	Koto vamzdžio ilginamojo elemento arba pagrindinio įrenginio mova
2	Pasukamasis lankstas
3	Pasukamojo lanksto atblokovimo rankena
4	Pjovimo peilis

Nr.	Konstruktinė dalis
5	Koto vamzdžio ilginamasis elementas MTA 130 MT (gam. Nr. 127637)*
6	Pjovimo peilio apsauginis gaubtas

* Neįeina į komplektą, galima įsigyti atskirai.

3 SAUGOS NUORODOS

1 NUORODA Atsižvelkite į pagrindinio įrenginio saugos nuorodas! Žr. „Multitool MT 130“ pagrindinio įrenginio naudojimo instrukciją.

3.1 Gyvatvorių žirklių saugos nuorodos

- **Visos jūsų kūno dalys turėtų būti atokiau nuo peilio. Nebandykite veikiant peiliams šalinti pjovimo atliekų arba prilaikyti pjaunamą medžiagą.** Kai jungiklis išjungimas, peiliai juda toliau. Net jei naudodami gyvatvorių žirkles budrumą prarasite tik trumpam, galite sunkiai susižaloti ir sužaloti kitus.
- **Gyvatvorių žirkles neškite už rankenos, peiliui nejudant ir saugokitės, kad nepaliestumėte jungiklio.** Tinkamai nešant gyvatvorių žirkles sumažinama netyčinio paleidimo ir jo sukeltos sužalojimo peiliu pavojus.
- **Transportuodami arba saugodami gyvatvorių žirkles, visuomet virš peilio užmaukite gaubtą.** Tinkamai naudojantis gyvatvorių žirkėmis sumažinamas susižalojimo peiliu pavojus.
- **Prieš pašalindami įstrigusią pjaunamą medžiagą ir atlikdami mašinos techninę priežiūrą įsitikinkite, kad įrenginys būtų išjungtas.** Gyvatvorių žirklems netikėtai pasileidus šalinant įstrigusias medžiagas galima sunkiai susižaloti ir sužaloti kitus.
- **Gyvatvorių žirkles laikykite už izoliuotų rankenos paviršių, nes pjovimo peilis gali susiliesti su paslėptomis elektros srovės tiekimo linijomis.** Dėl peilio sąlyčio su įtampą turinčia linija metalinėse įrenginio dalyse taip pat gali susidaryti įtampa ir būti sukeltas elektros smūgis.
- **Bet kokius tinklo laidus laikykite atokiau nuo pjovimo vietos.** Laidai gali užstrigti gyvatvorėse ir krūmuose ir peiliu gali būti netyčia įpjauti.
- **Nenaudokite gyvatvorės žirklių blogu oru, ypač kilus audros pavojui.** Taip bus mažesnis pavojus būti nutrenktiems žaibo.

3.2 Saugos nurodymai dirbant su pailgintomis gyvatvorių žirkėmis

- **Mirtino elektros smūgio pavojų galite sumažinti pailgintų gyvatvorių žirklių niekada nenaudodami šalia elektros linijų.** Dėl sąlyčio su elektros linijomis arba naudojimo šalia jų galima sunkiai susižaloti arba sužaloti kitus arba patirti elektros smūgį.
- **Pailgintas gyvatvorių žirkles valdykite abiem rankomis.** Kad neprarastumėte kontrolės, pailgintas gyvatvorių žirkles laikykite abiem rankomis.
- **Jei gyvatvorių žirkėmis dirbate išklėję rankas, naudokite apsauginį galvos apdangalą.** Krintančios nuolaužos gali sukelti sunkius sužalojimus.

3.3 Saugos nuorodos gyvatvorių žirklių antgaliui

- Prieš karpydami apieškokite gyvatvores ir krūmus, ar nėra pasislėpusių objektų, pvz., vielų, vielinių tvorų, elektros srovės linijų, sodo prietaisų, butelių, ir juos pašalinkite.
- Perkelkite ir transportuokite įrenginį taip, kad prie pjovimo peilio negalėtų prisiliesti asmenys ir gyvūnai. Prieš transportuodami užstumkite ant pjovimo peilio apsauginį gaubtą.
- Darbo metu nelaikykite įstrigusios nupjautos šakos.
- Prieš pašalindami įstrigusią šaką, išjunkite įrenginį ir palaukite, kol pjovimo peilis sustos.
- Išjunkite pagrindinį įrenginį ir užstumkite ant pjovimo peilio apsauginį gaubtą:
 - atlikdami tikrinimo, nustatymo ir valymo darbus,
 - atlikdami darbus prie pjovimo peilio,
 - pasišalindami nuo įrenginio,
 - transportuodami,
 - laikydami,
 - atlikdami techninės priežiūros ir remonto darbus.
 - Pavojus
- Laikykites min. 10 m atstumo iki elektros oro linijų.

4 MONTAVIMAS IR EKSPLOATACIJOS PRADŽIA

4.1 Antgalio užmovimas ant pagrindinio įrenginio

Žr. „Multitool MT 130“ pagrindinio įrenginio naudojimo instrukciją.

5 VALDYMAS

⚠️ ATSARGIAI! Pavojus nudegti. Pavarų dėžės korpusas eksploatuojant įkaista.

- Nesilieskite prie pavarų dėžės korpuso.

ℹ️ NUORODA Šiam antgaliui naudokite pa-prastą nešimo diržą.

5.1 Pjovimo galvutės pasukimas (03)

Pjovimo galvutę reikia sukti pakopomis. Taip ją galima pritaikyti taip, kaip to reikia darbai.

⚠️ ĮSPĖJIMAS! Pavojus įsipjauti! Pjautinių sužalojimų pavojus įkišus rankas į pjovimo peilį.

- Prieš sukdamį pjovimo galvutę, visada išjunkite įrenginį!
1. Nuspauskite ir laikykite nuspaustą atblokavimo rankeną (03/1).
 2. Pasukite pjovimo galvutę (03/2) į norimą padėtį.
 3. Atleiskite atblokavimo rankenėlę. Pjovimo galvutė turi užsifiksuoti.

5.2 Apsauginio uždangalo nutraukimas (04)

1. Prieš įjungdami įrenginį, nutraukite pjovimo peilio (04/2) apsauginį uždangalą (04/1).

5.3 Įrenginio įjungimas ir išjungimas

Žr. „Multitool MT 130“ pagrindinio įrenginio naudojimo instrukciją.

5.4 Pjovimo peilio tepimas alyva (05)

⚠️ ĮSPĖJIMAS! Pavojus įsipjauti! Pjautinių sužalojimų pavojus įkišus rankas į pjovimo peilį.

- Prieš tepdami alyva pjovimo peilį, visada išjunkite įrenginį!

Dirbdami reguliariais intervalais atlikite tokius veiksmus:

1. Sutepkite pjovimo peilį (05/1) su aplinka suderinama tepimo alyva (05/2).

Taip pjovimo peilis judės lengviau ir neįkais.

6 DARBINĖ ELGSENA IR DARBO METODIKA (06)

⚠️ ĮSPĖJIMAS! Didėsnis pavojus nukristi. Kyla didėsnis pavojus nukristi, kai darbai atliekami iš aukštesnės padėties (pvz., ant kopėčių).

- Visada dirbkite su prietaisu ant žemės ir tuo metu atkreipkite dėmesį į tai, kad stovėtumėte stabiliai.
- Laikykitės saugos nuorodų.

- Karpykite gyvatvores reguliariai ir tik leistinu laiku.
- Nupjaukite tik plonas šakas ir šviežius ūglius gyvatvorės paviršiuje; nepjaukite per giliai.
- Visada pirmiausia pjaukite abi gyvatvorės pušes, o po to viršutinę pusę. Taip į dar neapdorotas sritis negalės nukristi pjovimo atliekos.
- Gyvatvorės visada reiktų pjauti trapecišškai. Tai neleidžia nuplukti apatinėms šakoms (06).

7 TECHNINĖ PRIEŽIŪRA

⚠️ ĮSPĖJIMAS! Pavojus įsipjauti! Pavojus įsipjauti prisilietus prie aštriabriaunių ir judančių įrenginio dalių bei įkišus pirštus į pjovimo įrankius.

- Prieš atlikdami techninės priežiūros, priežiūros ir valymo darbus, visada išjunkite įrenginį.
- Techninės apžiūros, priežiūros ir valymo darbų metu visada mūvėkite apsaugines pirštines.
- Saugokite įrenginį nuo šlapumo arba drėgmės.
- Nuvalykite plastikines dalis šluoste ir tuo metu nenaudokite valiklių arba tirpiklių.
- Patikrinkite pjovimo peilį, ar jis nepažeistas, o jei pažeistas – paveskite pakeisti.
- Išvalykite pjovimo peilį ir apipurškite jį nuo rūdžių apsaugančia alyva.

8 PAGALBA ATSIRADUS SUTRIKIMŲ

⚠️ ATSARGIAI! Pavojus susižaloti. Aštriabriaunės ir judančios įrenginio dalys gali sužeisti.

- Techninės apžiūros, priežiūros ir valymo darbų metu visada dėvėkite apsaugines pirštines!

ℹ️ NUORODA Esant sutrikimų, kurie nėra nurodyti šioje lentelėje arba kurių negalite pašalinti savarankiškai, kreipkitės į mūsų klientų aptarnavimo tarnybą.

Sutrikimas	Priežastis	Šalinimas
Pjovimo peilis įkaista. Susidaro dūmų.	Ant pjovimo peilio nėra alyvos.	1. Išjunkite įrenginį. 2. Išvalykite pjovimo peilį ir sutepkite jį alyva.
	<ul style="list-style-type: none"> ■ Atšipęs pjovimo peilis. ■ Įkartos pjovimo peilyje. 	Kreipkitės į gamintojo techninės priežiūros skyrių.
Šakos nupjaunamos netolygiai. Šakos dažnai įstringa pjovimo peilyje.	Atšipęs pjovimo peilis.	Kreipkitės į gamintojo techninės priežiūros skyrių.
	Per didelis pjovimo peilio slydimo tarpas.	Kreipkitės į gamintojo techninės priežiūros skyrių.
Variklis veikia, tačiau pjovimo peilis nejudą.	Įrenginio klaida	Kreipkitės į gamintojo techninės priežiūros skyrių.
Įrenginys neįprastai vibruoja.	Įrenginio klaida	Kreipkitės į gamintojo techninės priežiūros skyrių.
Kiti sutrikimai	Žr. „Multitool MT 130“ pagrindinio įrenginio naudojimo instrukciją.	

9 TRANSPORTAVIMAS

Prieš transportuodami atlikite tokius veiksmus:

1. Išjunkite įrenginį.
2. Užstumkite ant pjovimo peilio apsauginį gaubtą.
3. Pagrindinį įrenginį, koto vamzdžio ilginamąjį elementą (jei yra) ir antgalį atjunkite vienus nuo kitų.

10 SANDĖLIAVIMAS

Po kiekvieno naudojimo prietaisą kruopščiai išvalykite. Jei yra, sumontuokite visus apsauginius gaubtus. Laikykite prietaisą sausoje, rakinamoje, vaikams neprieinamoje vietoje.

Prieš eksploatavimo pertrauką, truncančias ilgiau kaip 30 dienų, atlikite šiuos darbus:

- Išvalykite pjovimo peilį ir apipurškite jį nuo rūdžių apsaugančia alyva.

13 GARANTIJA

Galimus įrenginio medžiagų ar gamybos defektų įstatymų numatytų pretenzijų dėl trūkumų reiškinio senaties termino laikotarpiu mes šaliname savo nuožiūra remonto arba keitimo būdu. Senaties terminas nustatomas kiekvienu konkrečiu atveju pagal šalies, kurioje įrenginys buvo įsigytas, teisės aktus.

Mūsų garantinis įsipareigojimas galioja tik šiais atvejais:

- laikomasi šios naudojimo instrukcijos
- įrenginys tinkamai naudojamas;
- naudojamos originalios atsarginės dalys

- Kruopščiai išvalykite įrenginį ir laikykite jį sausoje patalpoje.

11 IŠMETIMAS



- Pakuotė, įrenginys ir priedai pagaminti iš perdirbamų medžiagų ir juos reikia atitinkamai šalinti.

12 KLIENTŲ APTARNAVIMO TARNYBA / TECHNINĖS PRIEŽIŪROS PUNKTAS

Iškilius klausimų dėl garantijos, remonto ir atsarginių dalių, kreipkitės į savo artimiausią AL-KO techninės priežiūros skyrių. Jį rasite internete tokiu adresu:

www.al-ko.com/service-contacts

Garantija nustoja galioti šiais atvejais:

- bandoma savarankiškai remontuoti įrenginį;
- savarankiškai atliekami techniniai pakeitimai
- įrenginys naudojamas ne pagal paskirtį.

Garantija netaikoma:

- dažų pažeidimams, atsiradusiems dėl normalaus dėvėjimosi
- susidėvinčiosioms dalims, atsarginių dalių kortelėje pažymėtoms rėmeliu.
- vidaus degimo varikliams (jiems taikomos atitinkamų variklių gamintojų garantinės nuostatos)

Garantinis laikotarpis prasideda nuo dienos, kurią įrenginį pirmą kartą įsigyja galutinis vartotojas. Lemiami yra pirkimo dokumente nurodyta data. Kreipkitės su šia garantijos deklaracija ir originaliu pirkimo dokumentu į savo pardavėją arba artimiausią įgaliotąjį klientų aptarnavimo skyrių. Ši deklaracija nedaro įtakos įstatymais pagrįstoms pirkėjo pretenzijoms, kurias jis gali pareikšti pardavėjui.

ORIĢINĀLĀS LIETOŠANAS INSTRUKCIJAS TULKOJUMS



Saturs

1	Par šo lietošanas instrukciju	110
1.1	Simboli titullapā	110
1.2	Zīmju skaidrojums un signālvārdi	110
2	Izstrādājuma apraksts	111
2.1	Paredzētajam mērķim atbilstoša izmantošana (01)	111
2.2	Iepriekš paredzama potenciāli nepareiza izmantošana	111
2.3	Specifiskie riska faktori	111
2.4	Drošības un aizsardzības ierīces	111
2.5	Simboli uz dzīvžoga šķēru uzliktņa	111
2.6	Izstrādājuma apskats	111
3	Drošības norādījumi	112
3.1	Drošības tehnikas norādījumi dzīvžoga šķērēm	112
3.2	Drošības norādījumi darbam ar dzīvžoga šķērēm ar pagarinātu sniedzamību	112
3.3	Drošības norādījumi dzīvžoga šķēru uzliktņim	112
4	Montāža un nodošana ekspluatācijā	113
4.1	Uzgaļa uzstādīšana pamata ierīcei	113
5	Apkalpošana	113
5.1	Griezējgalvas pagriešana (03)	113
5.2	Aizsargapvalka noņemšana (04)	113
5.3	Ierīces ieslēgšana un izslēgšana	113
5.4	Griezējnaža eļļošana (05)	113
6	Rīcība darba laikā un darba paņēmieni (06)	113
7	Tehniskā apkope un tīrīšana	113
8	Palīdzība traucējumu gadījumā	113
9	Transportēšana	114
10	Glabāšana	114
11	Utilizācija	114
12	Klientu apkalpošanas dienests/serviss	114
13	Garantija	114

1 PAR ŠO LIETOŠANAS INSTRUKCIJU

- Vācu valodā izdotā versija ir oriģinālā lietošanas instrukcija. Visas pārējās dokumentu versijas citās valodās ir oriģinālo lietošanas instrukciju tulkojumi.
- Vienmēr saglabājiet šo lietošanas instrukciju tādā stāvoklī, lai vēlāk varat tajā ieskatīties, ja būs nepieciešama informācija par ierīci.
- Nododiet ierīci citām personām tikai kopā ar šo lietošanas instrukciju.
- Izlasiet un ievērojiet šajā lietošanas instrukcijā sniegtos drošības un brīdinājuma norādījumus.

1.1 Simboli titullapā

Simbols	Skaidrojums
	Pirms lietošanas obligāti uzmanīgi izlasiet šo lietošanas instrukciju. Tas ir priekšnoteikums drošam darbam un lietošanai bez traucējumiem.
	Lietošanas instrukcija
	Neizmantojiet benzīna ierīci atklātu liesmu vai karstuma avotu tuvumā.

1.2 Zīmju skaidrojums un signālvārdi

⚠ BĪSTAMI! Norāda uz tiešu, bīstamu situāciju, kuras rezultātā, ja vien no tās neizvairīsieties, iestāsies nāve vai gūsiet smagas traumas.

⚠ BRĪDINĀJUMS! Norāda uz potenciāli bīstamu situāciju, kuras rezultātā, ja vien no tās neizvairīsieties, var iestāties nāve vai iespējams gūt smagas traumas.

⚠ ESĪET PIESARDZĪGI! Norāda uz potenciāli bīstamu situāciju, kuras rezultātā, ja vien no tās neizvairīsieties, iespējams gūt vieglas vai vidēji smagas traumas.

UZMANĪBU! Norāda uz potenciāli bīstamu situāciju, kuras rezultātā, ja vien no tās neizvairīsieties, iespējams materiālo zaudējumu risks.

I NORĀDĪJUMS Īpaši norādījumi labākai izpratnei un manipulēšanai.

2 IZSTRĀDĀJUMA APRAKSTS

Ar dzīvzoga šķēru uzliktni varat ērti un droši no zemes nogriezt mazus dzīvzogu un krūmāju zarus un svaigus dzinumus. Šādi varat izvairīties no smagā un bīstamā darba uz kāpnēm.

2.1 Paredzētajam mērķim atbilstoša izmantošana (01)

Dzīvzoga šķēru uzliktni atļauts lietot tikai kopā ar pamata ierīci. Kopējā ierīce ir paredzēta pie zemes esošo tievu zariņu un jauno dzinumu nogriešanai dzīvzogiem un krūmiem. Tomēr lietotājam ir jāņem vērā, ka uz zemes ir jānostājas stabilā pozā (01).

Griežamie zariņi nedrīkst būt resnāki par 16 mm. Pamata ierīce, kā arī palīgagregāti ir paredzēti tikai lietošanai privātām vajadzībām. Jebkāda cita veida lietojums, kā arī neatļautas modifikācijas un papildināšana, tiek uzskatītas par ierīces nepareizu lietojumu un šādi tiek zaudēta garantija, kā arī nav spēkā atbilstības deklarācija gadījumā ražotājs neuzņemas atbildību par kaitējumu, kas nodarīta lietotājam vai kādai trešajai pusei.

2.2 Iepriekš paredzama potenciāli nepareiza izmantošana

- Nekādā gadījumā nespiediet dzīvzoga šķēru uzgali ātri un ar spēku caur griežamajiem zariem. Pielāgojiet savas darba kustības ierīces ātrumam.
- Nekādā gadījumā neizņemiet nosprūdušus zarus ieslēgtai ierīcei.
- Nelietojiet ierīci, stāvot uz kāpnēm.
- Izmantojiet tikai vienu vārpstas caurules pagarinātāju, arī tad, ja ir pieejami vēl citi vārpstas caurules pagarinātāji.

2.3 Specifiskie riska faktori

Arī tad, ja ierīce tiek izmantota atbilstoši tās lietojumam, vienmēr saglabājas zināms risks, kuru nav iespējams paredzēt. Arī ierīces tips un konstrukcija atkarībā no lietojuma var būt saistīta ar turpmāk tekstā uzskaitītajiem potenciālajiem riskiem:

- Saskare ar krītošiem un lidojošiem nogrieztajiem zariem
- Saskare ar nospiegotiem zariem
- Ja netiek izmantoti elpceļu aizsarglīdzekļi, iespējama atgriezumam daļiņu ieelpošana.
- Nažu sijas radītas grieztas traumas

- Traumas, ko rada nolūzušas nažu sijas daļas

2.4 Drošības un aizsardzības ierīces

Griezējaža aizsargapvalks

Aizsargpārsegu ir jāuzstāda uz griezējaža, lai nepieļautu cilvēku savainošanu un priekšmetu bojājumus.

2.5 Simboli uz dzīvzoga šķēru uzliktna

Simbols	Skaidrojums
	Izmantojot ierīci, ievērojiet īpašu piesardzību!
	Minimālā distance līdz strāvas vadiem un strāvu vadošiem vadiem ir 10 m!
	Pirms lietošanas izlasiet lietošanas instrukciju!
	Valkājiet aizsargbrilles un dzirdes aizsarglīdzekļus!
	Lietojiet aizsargapavus!
	Valkājiet aizsargcimdus!
	Sargājiet no lietus un mitruma iedarbības!

2.6 Izstrādājuma apskats

Nr.	Daļa
1	Vārpstas caurules pagarinātāja vai pamata ierīces sakabe
2	Pagriežamais savienojums
3	Pagriežamā savienojuma atbloķēšanas rokturis

Nr.	Detāļa
4	Griezējnazis
5	Vārpstas caurules pagarinātājs MTA 130 MT (preces Nr. 127637)*
6	Griezējaņa aizsargpārsegs

* Neietilpst piegādes komplektācijā, bet iespējams iegādāties atsevišķi.

3 DROŠĪBAS NORĀDĪJUMI

f **NORĀDĪJUMS** Ievērojiet pamata ierīces drošības norādījumus! Skatiet lietošanas instrukciju "Multitool MT 130 – pamata ierīce".

3.1 Drošības tehnikas norādījumi dzīvzoga šķērēm

- Turiet ķermeņa daļās tālāk no nažiem. Kamēr naži darbojas, nemēģiniet noņemt atgriezumus vai turēt griežamo materiālu. Naži pēc slēdža izslēgšanas turpina kustēties. Pat īslaicīgi lietošanas laikā neuzmanīgi rīkojoties ar dzīvzoga šķērēm, var gūt smagas traumas.
- Dzīvzoga šķēres drīkst pārnest, turot aiz rokturu, kad amsens ir apstājies, un uzmanieties, lai nenospiestu slēdzi. Pareiza dzīvzogu šķēru nēsāšana samazina nejaušas ekspluatācijas un no tā izrietošu naža radītu traumu risku.
- Transportēšanas vai glabāšanas laikā vienmēr uzlieciet dzīvzoga šķērēm naža apvalku. Lietojot dzīvzoga šķēres pareizi, samazinās iespējamais risks savainoties ar nazi.
- Pārliecinieties, ka ierīce ir izslēgta, kad tiek tīrīti iesprūdušie atgriezumai vai veikta iekārtas apkope. Neplānota dzīvzoga šķēru darbība, izņemot nosprūdušu materiālus, var izraisīt nopietnas traumas.
- Turiet dzīvzoga šķēres aiz izolētajām rokturu virsmām, jo griezējnazis var nonākt saskarē ar slēptiem elektrības kabeļiem. Ja nazis saskaras ar strāvas vadu zem sprieguma, ierīces metāliskās daļas var atrasties zem sprieguma, rezultātā šādi var gūt elektriskā strāvas triecienu.
- Neļaujiet griešanas zonā atrasties jebkādiem strāvas vadiem. Vadi var būt paslēpti dzīvzogos un krūmos, un tos iespējams nejauši pārgriezt ar nazi.

- Nelietojiet dzīvzogu šķēres sliktos laika apstākļos, jo īpaši, ja pastāv negaisa risks. Tādējādi tiek samazināts zibens spēriena risks.

3.2 Drošības norādījumi darbam ar dzīvzoga šķērēm ar pagarinātu sniedzamību

- Samaziniet nāvējoša elektriskās strāvas trieciena risku, nekad nelietojot dzīvzogu šķēres ar pagarinātu sniedzamību elektrisko vadu tuvumā. Pieskaršanās vai lietošana strāvas vadu tuvumā var izraisīt nopietnas traumas vai nāvējošu strāvas triecienu.
- Vienmēr lietojiet dzīvzoga šķēres ar pagarinātu sniedzamību ar abām rokām. Lai nezaudētu kontroli, dzīvzogu šķēres ar pagarinātu sniedzamību turiet ar abām rokām.
- Strādājot virs galvas ar dzīvzogu šķēres ar pagarinātu sniedzamību, lietojiet galvas aizsargu. Krītoši materiāli, var radīt smagas traumas.

3.3 Drošības norādījumi dzīvzoga šķēru uzliktnim

- Pirms dzīvzogu un krūmu griešanas pārmeklējiet, lai tajos nepalīktu nepamanīti priekšmeti, piemēram, drātis, drāšu žogi, strāvas vadi, dārza instrumenti, pudeles, un izņemiet tos.
- Pārvietojiet un transportējiet ierīci tā, lai cilvēki un dzīvnieki nevarētu savainoties uz griezējaņa. Pirms transportēšanas uzlieciet uz griezējaņa aizsargpārsegu.
- Darba laikā neturiet nogriežamos zarus.
- Pirms iesprūduša zara izņemšanas izslēdziet ierīci un pagaidiet, līdz apstājas griezējnazis.
- Izslēdziet pamata ierīci un uzlieciet griezējaņam aizsargpārsegu šādās situācijās:
 - veicot pārbaudi, regulēšanu un tīrīšanu;
 - veicot darbus, kas saistīti ar griezējaņi;
 - atstājot ierīci nolīktu;
 - transportēšanas laikā;
 - glabāšanas laikā;
 - apkopes un remontdarbu laikā;
 - bīstamās situācijās.
- Nodrošiniet vismaz 10 m atstatumu no gaisvadu elektrolīnijām.

4 MONTĀŽA UN NODOŠANA EKSPLUATĀCIJĀ

4.1 Uzgaļa uzstādīšana pamata ierīcei

Skatiet lietošanas instrukciju "Multitool MT 130 – pamata ierīce".

5 APKALPOŠANA

⚠️ ESIET PIESARDZĪGI! Apdegumu gūšanas risks. Piedziņas mehānisma korpus ekspluatācijas laikā kļūst karsts.

- Nepieskarieties piedziņas mehānisma korpusam.

ℹ️ NORĀDĪJUMS Izmantojiet šim uzgalim vienādīgo plecu siksnu.

5.1 Griezējgalvas pagriešana (03)

Griezējgalvu iespējams pagriezt pakāpeniski. Šādi to var pielāgot atbilstoši veicamajam darbam.

⚠️ BRĪDINĀJUMS! Sagriešanās risks. Sniedzoties griezējnaža zonā, pastāv sagriešanās risks.

- Pirms griezējgalvas griešanas vienmēr izslēdziet ierīci!
1. Turiet nospiebtu atbloķēšanas rokturi (03/1).
 2. Pagrieziet griezējgalvu (03/2) vēlamajā pozīcijā.
 3. Atlaidiet atbloķēšanas rokturi. Griezējgalvai jānofiksējas.

5.2 Aizsargapvalka noņemšana (04)

1. Pirms ierīces ieslēgšanas noņemiet griezējnaža (04/2) aizsargapvalku (04/1).

5.3 Ierīces ieslēgšana un izslēgšana

Skatiet lietošanas instrukciju "Multitool MT 130 – pamata ierīce".

5.4 Griezējnaža eļļošana (05)

⚠️ BRĪDINĀJUMS! Sagriešanās risks. Sniedzoties griezējnaža zonā, pastāv sagriešanās risks.

- Pirms griezējnaža eļļošanas vienmēr izslēdziet ierīci!

Darba laikā regulāri veiciet šādas darbības:

1. Ieeļļojiet griezējnaži (05/1) ar videi draudzīgu smērēļļu (05/2).

Šādi griezējnažis griežas vieglāk un tas nesa- karst.

6 RĪCĪBA DARBA LAIKĀ UN DARBA PAŅĒMIENI (06)

⚠️ BRĪDINĀJUMS! Paaugstināts kritienu risks. Veicot darbus no augstākām vietām (piem., kāpnēm), palielinās risks kritienu risks.

- Vienmēr darbu veiciet, stāvot uz zemes, un izvēlieties stabilu darba pozu.
- Ievērojiet drošības norādījumus.
- Dzīvžogus grieziet regulāri un izvēlieties darbu veikt laikā, kad tas ir atļauts.
- Grieziet tikai tievos zariņus un jaunus dzinumus dzīvžoga virspusē, nevirziet šķēres dzīvžogā pārāk dziļi.
- Vienmēr vispirms apgrieziet abus dzīvžoga sānus un tikai tad augšpusi. Šādi nogrieztās daļas neuzkritīs uz dzīvžoga neapgrieztās daļas.
- Dzīvžogus ieteicams griezt trapeces formā. Šādi dzīvžogam apakša netiks atklāti stublāji (06).

7 TEHNISKĀ APKOPE UN TĪRĪŠANA

⚠️ BRĪDINĀJUMS! Sagriešanās risks. Sagriešanās risks satverot asas un rotējošas ierīces daļas, kā arī griezējinstrumentus.

- Pirms apkopes, kopšanas un tīrīšanas darbiem vienmēr izslēdziet ierīci.
- Veicot apkopes, kopšanas un remontdarbus, vienmēr lietojiet aizsargcimdus.
- Nepakļaujiet ierīci mitruma iedarbībai.
- Notīriet plastmasas detaļas ar drānu un neizmantojiet tīrīšanas līdzekļus vai šķīdinātājus.
- Pārbaudiet, vai griezējnažim nav bojājumu - ja tas ir bojāts, lūdziet to nomainīt.
- Notīriet griezējnaži un apsmidziniet ar eļļu aizsardzībai pret rūsu.

8 PALĪDZĪBA TRAUCĒJUMU GADĪJUMĀ

⚠️ ESIET PIESARDZĪGI! Traumu risks. Asas un rotējošas ierīces daļas var radīt traumas.

- Veicot apkopes, kopšanas un remontdarbus, vienmēr lietojiet aizsargcimdus!

ℹ️ NORĀDĪJUMS Ja rodas bojājumi, kas nav uzskaitīti šajā tabulā, vai bojājumi, kurus nevarat novērst patstāvīgi, lūdzam sazināties ar mūsu servisa centru.

Problēma	Cēlonis	Novēršana
Griezējnazis, darbojoties uzkarst. Izdalās dūmi.	Uz griezējnaža nav eļļas.	1. Izslēdziet ierīci. 2. Notīriet griezējnazi un ieeļļojiet.
	<ul style="list-style-type: none"> ■ Griezējnazis ir truls. ■ Ieplaisājais griezējnazis. 	Sazinieties ar ražotāja servisa centru.
Zari netiek nogriezti līdzeni. Zari bieži ieķeras griezējnazī.	Griezējnazis ir truls.	Sazinieties ar ražotāja servisa centru.
	Pārāk liela atstarpe starp griezējnažu slīdvirsāmām.	Sazinieties ar ražotāja servisa centru.
Motors darbojas, bet griezējnazis nekustas.	Ierīces kļūda	Sazinieties ar ražotāja servisa centru.
Ierīcei pārāk spēcīgi vibrē.	Ierīces kļūda	Sazinieties ar ražotāja servisa centru.
Papildu traucējumi	Skatiet lietošanas instrukciju "Multitool MT 130 – pamata ierīce".	

9 TRANSPORTĒŠANA

Pirms transportēšanas veiciet turpmāk uzskaitītās darbības:

1. Izslēdziet ierīci.
2. Uztādiat aizsargpārsegu uz griezējnaža
3. Atvienojiet pamata ierīci, vārpstas caurules pagarinātāju (ja uzstādīts) un uzgali vienu no otra.

10 GLABĀŠANA

Pēc katras tīrīšanas reizes rūpīgi notīriet ierīci un - ja uzstādīti - uzstādiat visus aizsardzības apvalkus. Uzglabājiet ierīci sausā, slēgtā un bērniem nepieejamā vietā.

Ja paredzētais pārtraukuma periods līdz nākamajai lietošanas reizei ir ilgāks par 30 dienām, veiciet turpmāk tekstā norādītās darbības.

13 GARANTIJA

Iespējamos materiāla vai ražošanas brāķus iekārtā mēs novērsīsim atbilstoši likumā noteiktajam nolīguma termiņam attiecībā uz garantijas prasībām, paturot tiesības izvēlēties remontu vai jaunas preces piegādi. Nolīguma termiņš tiek noteikts, vadoties pēc tās valsts spēkā esošās likumdošanas, kurā ierīce tika nopirkta.

Mūsu garantijas pakalpojumi ir spēkā tikai tad, ja:

- ievērojāt šo lietošanas instrukciju
- ierīce tiek izmantota atbilstoši mērķim
- tiek izmantotas oriģinālās rezerves daļas

- Notīriet griezējnazi un apsmidziniet ar eļļu aizsardzībai pret rūsū.
- Rūpīgi iztīriet ierīci un novietojiet to sausā vietā.

11 UTILIZĀCIJA



- Ierīce, tās iepakojums un piederumi ir izgatavoti no otreiz pārstrādājamiem izejmateriāliem un tādēļ ir atbilstoši jāutilizē.

12 KLIENTU APKALPOŠANAS DIENESTS/SERVISS

Jautājumu gadījumā par garantiju, remontu vai rezerves daļām sazinieties ar tuvāko AL-KO servisa centru. Informāciju par tiem meklējiet šādā vietnē:

www.al-ko.com/service-contacts

Garantija zaudē savu spēku, ja:

- tiek veikti patstāvīgi remontēšanas mēģinājumi
- tiek veikta patvaļīga pārbūve
- ierīce netiek lietota atbilstoši paredzētajam mērķim













Garantija neattiecas uz:

- krāsas bojājumiem, kas radušies normāla nolietojuma rezultātā
- dilstošajām detaļām, kas rezerves daļu kartē ir atzīmētas ar rāmīti
- lekšdedzes motoriem (uz tiem attiecas attiecīgo motoru ražotāju garantijas noteikumi)

Garantijas periods sākas no ierīces pirmreizējās pārdošanas pirmās dienas. Noteicošais ir datums uz pirkuma čeka. Lūdzam jūs ar šo garantijas deklarāciju un pirkuma čeku doties pie sava tirdzniecības pārstāvja vai uz tuvāko oficiālo klientu apkalpošanas centru. Šī deklarācija neskar pircēja likumā noteiktās garantijas prasības pret pārdevēju.

ПЕРЕВОД ОРИГИНАЛЬНОГО РУКОВОДСТВА ПО ЭКСПЛУАТАЦИИ

Оглавление

1	Информация о руководстве по эксплуатации	116	11	Утилизация.....	121								
1.1	Символы на титульной странице	116	12	Сервисное обслуживание	121								
1.2	Условные обозначения и сигнальные слова	116	13	Гарантия.....	121								
2	Описание продукта	117	1 ИНФОРМАЦИЯ О РУКОВОДСТВЕ ПО ЭКСПЛУАТАЦИИ										
2.1	Использование по назначению (01)	117	■ Немецкая версия содержит оригинальное руководство по эксплуатации. Все остальные языковые версии — это переводы оригинального руководства по эксплуатации.										
2.2	Примеры неправильного использования	117	■ Всегда держите это руководство по эксплуатации под рукой, чтобы прочитать его, если вам потребуется информация об устройстве.										
2.3	Остаточные опасности.....	117	■ Передавайте устройство другим лицам только вместе с этим руководством по эксплуатации.										
2.4	Предохранительные и защитные устройства	117	■ Прочтите и соблюдайте указания по технике безопасности и предупреждения, приведенные в данном руководстве по эксплуатации.										
2.5	Символы на кусторезной насадке...	117	1.1 Символы на титульной странице										
2.6	Обзор продукта.....	118	<table border="1"> <thead> <tr> <th>Символ</th> <th>Значение</th> </tr> </thead> <tbody> <tr> <td></td> <td>Обязательно прочтите данное руководство по эксплуатации перед вводом в эксплуатацию. Это необходимо для безопасной и безотказной работы.</td> </tr> <tr> <td></td> <td>Руководство по эксплуатации</td> </tr> <tr> <td></td> <td>Не следует эксплуатировать бензиновое устройство вблизи открытого пламени или источников тепла.</td> </tr> </tbody> </table>			Символ	Значение		Обязательно прочтите данное руководство по эксплуатации перед вводом в эксплуатацию. Это необходимо для безопасной и безотказной работы.		Руководство по эксплуатации		Не следует эксплуатировать бензиновое устройство вблизи открытого пламени или источников тепла.
Символ	Значение												
	Обязательно прочтите данное руководство по эксплуатации перед вводом в эксплуатацию. Это необходимо для безопасной и безотказной работы.												
	Руководство по эксплуатации												
	Не следует эксплуатировать бензиновое устройство вблизи открытого пламени или источников тепла.												
3	Указания по технике безопасности.....	118	1.2 Условные обозначения и сигнальные слова										
3.1	Указания по технике безопасности для кусторезов	118	<table border="1"> <tr> <td></td> <td>ОПАСНОСТЬ! Указывает на опасную ситуацию, которая, если ее не избежать, приводит к смерти или серьезным травмам.</td> </tr> </table>				ОПАСНОСТЬ! Указывает на опасную ситуацию, которая, если ее не избежать, приводит к смерти или серьезным травмам.						
	ОПАСНОСТЬ! Указывает на опасную ситуацию, которая, если ее не избежать, приводит к смерти или серьезным травмам.												
3.2	Указания по технике безопасности для кусторезов с увеличенным радиусом действия.....	118											
3.3	Инструкции по технике безопасности для кусторезной насадки.....	119											
4	Монтаж и ввод в эксплуатацию	119											
4.1	Крепление насадки к основному устройству.....	119											
5	Управление.....	119											
5.1	Поворачивание режущей головки (03).....	119											
5.2	Снимите защитный чехол (04)	119											
5.3	Включение и выключение устройства	119											
5.4	Смазывание ножа (05)	119											
6	Рабочие характеристики и техника работы (06)	119											
7	Техобслуживание и уход	120											
8	Устранение неисправностей	120											
9	Транспортировка.....	120											
10	Хранение	120											

⚠ ПРЕДУПРЕЖДЕНИЕ! Указывает на потенциально опасную ситуацию, которая, если ее не избежать, может привести к смерти или серьезным травмам.

⚠ ОСТОРОЖНО! Указывает на потенциально опасную ситуацию, которая, если ее не избежать, может привести к травмам легкой и средней тяжести.

ⓘ ВНИМАНИЕ! Указывает на ситуацию, которая, если ее не избежать, может привести к имущественному ущербу.

ⓘ ПРИМЕЧАНИЕ Специальные указания для облегчения понимания и эксплуатации.

2 ОПИСАНИЕ ПРОДУКТА

С помощью кусторезной насадки можно легко и безопасно удалить с земли тонкие ветви и свежие побеги живых изгородей и кустарников. Для выполнения сложных и опасных работ не придется использовать лестницу.

2.1 Использование по назначению (01)

Кусторезную насадку можно использовать только в сочетании с базовым прибором. Все устройство предназначено для удаления тонких ветвей и свежих побегов живых изгородей и кустарников с земли. При этом пользователь обязательно должен занять устойчивую позицию на земле (01).

Толщина срезаемых веток не должна превышать 16 мм.

Основное устройство, а также навесные устройства предназначены исключительно для использования в частном секторе. Любое другое использование, а также несанкционированные модификации или дополнения рассматриваются как ненадлежащее использование и приводят к аннулированию гарантии, а также к потере соответствия и отказу от любой ответственности за ущерб пользователю или третьим лицам со стороны производителя.

2.2 Примеры неправильного использования

- Не прижимайте кусторезную насадку быстро и с усилием через ветви, которые нужно срезать. Настройте рабочие движения на скорость устройства.
- Не срезайте ветви, которые застревают в ноже во время работы устройства.

- Не разрешается использовать устройство, стоя на лестнице.
- Разрешается использовать только одну удлинитель вала, даже если в наличии есть несколько телескопических штанг.

2.3 Остаточные опасности

Даже если устройство используется надлежащим образом, всегда существует определенный остаточный риск, который не может быть исключен. Возможны следующие потенциальные опасности на основе типа и конструкции устройства в зависимости от использования:

- Контакт с падающими и летящими срезанными ветками
- Контакт предметами, которые находятся под напряжением
- Вдыхание частиц срезанного материала при отсутствии респиратора.
- Опасность порезов ножом
- Травмы, вызванные поломкой деталей ножа

2.4 Предохранительные и защитные устройства

Защитный чехол для ножа

Во избежание травмирования людей и повреждения предметов перед транспортировкой ножа всегда следует надевать защитный чехол.

2.5 Символы на кусторезной насадке

Символ	Значение
	Следует соблюдать особую осторожность при использовании устройства!
	Минимальное расстояние до линий электропередач и токопроводящих линий — 10 м!
	Перед вводом в эксплуатацию прочтите руководство по эксплуатации!
	Носите защитные очки и беруши!

Символ	Значение
	Носите безопасную обувь!
	Носите защитные перчатки!
	Бережь от дождя и воздействия влаги!

2.6 Обзор продукта

Но-мер	компонента
1	Муфта для удлинителя вала или основного устройства
2	Шарнирное соединение
3	Ручка разблокировки шарнирного соединения
4	Нож
5	Удлинитель вала МТА 130 МТ (Арт. № 127637) *
6	Защитный кожух для ножа

* Не входит в комплект поставки, можно приобрести отдельно.

3 УКАЗАНИЯ ПО ТЕХНИКЕ БЕЗОПАСНОСТИ

И ПРИМЕЧАНИЕ Соблюдайте правила техники безопасности для основного устройства! См. инструкцию по эксплуатации «Мультитул МТ 130 — основное устройство».

3.1 Указания по технике безопасности для кусторезов

- **Держите все части тела подальше от ножа. Не пытайтесь удалять обрезки при работающем ноже или держать материал, который подрезаете.** После отключения выключателя ножи продолжают двигаться. Неосторожность всего на одно мгновение при использовании кустореза может привести к серьезным травмам.

- **Переносите кусторез, удерживая его за ручку с неподвижным ножом и будьте осторожны, чтобы не нажать на выключатель.** Правильная переноска кустореза снижает опасность непреднамеренного срабатывания и вызванного этим повреждения ножом.
- **При транспортировке или хранении кустореза всегда накрывать крышкой ножи.** Надлежащее обращение с кусторезом снижает риск получения травмы ножом.
- **Перед удалением застрявших обрезков или обслуживания устройства убедитесь, что устройство выключено.** Неожиданное срабатывание кустореза при удалении застрявшего материала может привести к серьезным травмам.
- **Держите кусторез за изолированную часть ручки так, чтобы нож не мог коснуться скрытых электрических линий.** Контакт ножа с кабелем под напряжением может привести к тому, что металлические части устройства также будут под напряжением, а это может стать причиной поражения электрическим током.
- **Удалите любые сетевые провода из зоны резки.** Провода могут прятаться в живой изгороди и кустах и случайно могут быть разрезаны ножом.
- **Не используйте кусторез в плохую погоду, особенно при опасности грозы.** Это снижает риск поражения молнией.

3.2 Указания по технике безопасности для кусторезов с увеличенным радиусом действия

- **Для снижения риска смертельного поражения электрическим током никогда не используйте кусторез с увеличенным радиусом действия рядом с электропроводами.** Прикосновение к линиям электропередач или использование рядом с ними может привести к серьезным травмам или смертельному поражению электрическим током.
- **Всегда управляйте кусторезом с увеличенным радиусом действия обеими руками.** Держите кусторез с увеличенным радиусом действия обеими руками, чтобы не потерять контроль.
- **Надевайте защитную каску при выполнении работ выше уровня головы с использованием кустореза с увеличенным радиусом действия.** Падающие об-

ломки могут привести к серьезным травмам.

3.3 Инструкции по технике безопасности для кусторезной насадки

- Перед обрезкой осмотрите живые изгороди и кусты на предмет скрытых посторонних предметов, например проводов, проволочных ограждений, линий электропередачи, садовых инструментов, бутылок, и удалите их.
- Перемещайте и транспортируйте устройство так, чтобы люди и животные не могли касаться ножа. Перед транспортировкой наденьте на нож защитный кожух.
- Не держите срезанные ветки во время эксплуатации.
- Выключите устройство и дождитесь, пока нож не остановится, прежде чем удалить застрявшие ветки.
- Выключите основное устройство и наденьте защитный кожух на пильную цепь при:
 - техническом осмотре, регулировке и очистке;
 - работе ножом;
 - перерыве в использовании;
 - транспортировке;
 - размещении на хранение;
 - техническом обслуживании и ремонте;
 - в случае опасности.
- Соблюдать дистанцию минимум 10 м до наземных электрических линий.

4 МОНТАЖ И ВВОД В ЭКСПЛУАТАЦИЮ

4.1 Крепление насадки к основному устройству

См. инструкцию по эксплуатации «Мультикул МТ 130 — основное устройство».

5 УПРАВЛЕНИЕ

- ⚠ ОСТОРОЖНО! Опасность возгорания.** В процессе эксплуатации корпус редуктора нагревается.
- Не дотрагиваться до корпуса редуктора.

ℹ ПРИМЕЧАНИЕ Для этой насадки используйте простой наплечный ремень.

5.1 Поворачивание режущей головки (03)

Режущая головка может поворачиваться поэтапно. Благодаря этому можно установить требуемое для работы положение головки.

⚠ ПРЕДУПРЕЖДЕНИЕ! Опасность порезов. Опасность порезов при касании ножа.

- Всегда выключайте устройство перед тем, как повернуть режущую головку!

1. Нажмите и удерживайте ручку блокировки (03/1).
2. Поверните режущую головку (03/2) в нужное положение.
3. Отпустить ручку деблокировки. Режущая головка должна защелкнуться.

5.2 Снимите защитный чехол (04)

1. Перед включением устройства снимите защитный чехол (04/1) с ножа (04/2).

5.3 Включение и выключение устройства

См. инструкцию по эксплуатации «Мультикул МТ 130 — основное устройство».

5.4 Смазывание ножа (05)

⚠ ПРЕДУПРЕЖДЕНИЕ! Опасность порезов. Опасность порезов при касании ножа.

- Всегда выключайте устройство перед смазыванием ножа!

Соблюдайте регулярные промежутки времени при работе:

1. Смазывайте (05/1) экологически чистым смазочным маслом (05/2).

Это облегчает работу ножа и не предотвращает перегрев.

6 РАБОЧИЕ ХАРАКТЕРИСТИКИ И ТЕХНИКА РАБОТЫ (06)

⚠ ПРЕДУПРЕЖДЕНИЕ! Повышенная опасность падения. Существует повышенная опасность падения, если работа осуществляется с повышенного уровня (например, лестницы).

- Всегда работайте с устройством с земли и убедитесь в том, что вы стоите на твердой почве.
- Соблюдайте указания по технике безопасности.
- Подрезайте живые изгороди регулярно и только в разрешенное время.

- Срезайте только тонкие ветки и свежие побеги на поверхности живой изгороди; не режьте слишком глубоко.
- Всегда сначала подрезайте бока живой изгороди, а только потом верх. Таким образом обрезки не будут падать в еще не обработанные зоны.
- Живые изгороди всегда подрезают в виде трапеции. Это препятствует оголению нижних ветвей (06).

7 ТЕХОБСЛУЖИВАНИЕ И УХОД

⚠ ПРЕДУПРЕЖДЕНИЕ! **Опасность порезов.** Опасность порезов при контакте с острыми движущимися деталями устройства и режущим инструментом.

- Всегда выключайте устройство до технического и сервисного обслуживания и очистки.
- Всегда носите защитные перчатки во время технического обслуживания, ухода и очистки.

- Следует беречь устройство от воздействия воды или влаги.
- Очистите пластиковые детали тканью и не используйте моющие средства или растворители.
- Проверьте нож на наличие повреждений и, в случае повреждения, замените его.
- Очистите нож и смажьте антикоррозионной смазкой.

8 УСТРАНЕНИЕ НЕИСПРАВНОСТЕЙ

⚠ ОСТОРОЖНО! **Опасность травмирования.** Движущиеся части и детали с острыми краями могут привести к травмам.

- Всегда носите защитные перчатки во время технического обслуживания, ухода и очистки!

ℹ ПРИМЕЧАНИЕ В случае возникновения неисправностей, которые не указаны в данной таблице или с которыми вы не можете справиться самостоятельно, обращайтесь в нашу сервисную службу.

Неисправность	Причина	Способы устранения
Нож горячий. Возникновение дыма.	Нет смазки на ноже.	1. Выключите устройство. 2. Очистите и смажьте нож.
	<ul style="list-style-type: none"> ■ Нож затупился. ■ Зазубрины на ноже. 	обратитесь в сервисный центр изготовителя.
Ветви срезаются неровно. Ветви часто застревают в ноже.	Нож затупился.	обратитесь в сервисный центр изготовителя.
	Нож чрезмерно скользит.	обратитесь в сервисный центр изготовителя.
Двигатель работает, но нож не вращается.	Неисправность прибора	обратитесь в сервисный центр изготовителя.
Нетипичная вибрация прибора.	Неисправность прибора	обратитесь в сервисный центр изготовителя.
Другие неисправности	См. инструкцию по эксплуатации «Мультитул МТ 130 — основное устройство».	

9 ТРАНСПОРТИРОВКА

Перед транспортировкой выполните следующие действия:

1. Выключите устройство.
2. Наденьте защитный кожух на нож.

3. Разделите основное устройство, удлинитель вала (при наличии) и насадку устройства.

10 ХРАНЕНИЕ

После каждого использования тщательно очищайте устройство и при необходимости уста-

навливайте все защитные крышки. Храните устройство в сухом, запираемом месте, недоступном для детей.

При перерывах в использовании, длящихся более 30 дней, необходимо выполнить следующие действия:

- Очистите нож и смажьте антикоррозионной смазкой.
- Тщательно очистите устройство, хранить в сухом помещении.

11 УТИЛИЗАЦИЯ



- Упаковка, устройство и принадлежности изготовлены из пригодных для переработки материалов и подлежат соответствующей утилизации.

12 СЕРВИСНОЕ ОБСЛУЖИВАНИЕ

Если у вас есть вопросы относительно гарантии, ремонта или запасных частей, обратитесь в ближайший сервисный центр AL-KO. Адрес можно найти в Интернете по следующему адресу:

www.al-ko.com/service-contacts

13 ГАРАНТИЯ

Мы устраняем возможные дефекты материалов или производства в течение срока давности, установленного законом в отношении рекламаций по качеству, путем ремонта или замены изделия. Срок давности определяется законодательством страны, в которой было приобретено устройство.

Наше гарантийное обязательство действительно только при: Гарантия аннулируется при:

- Соблюдайте данное руководство по эксплуатации
- надлежащем обращении;
- использовании оригинальных запасных частей.
- самостоятельных попытках ремонта;
- самостоятельных технических изменениях;
- использовании не по назначению.

Гарантия не распространяется на:

- повреждения лакокрасочного покрытия, вызванные нормальным износом;
- изнашивающиеся части, обозначенные в ведомости запасных частей рамкой xxxxxx (x).
- двигатели внутреннего сгорания (на них распространяются гарантийные положения соответствующего производителя).

Гарантийный срок начинается после покупки первым конечным пользователем. Определяющим фактором служит дата на документе, подтверждающем покупку. Обращайтесь с настоящим сертификатом и документом, подтверждающим покупку, к своему дилеру или в ближайший авторизованный сервисный центр. Настоящий сертификат не касается гарантируемых законом прав на претензии покупателя к продавцу.

ПЕРЕКЛАД ОРИГІНАЛУ ПОСІБНИКА З ЕКСПЛУАТАЦІЇ

Зміст

1	Інформація про посібник із експлуатації.....	122
1.1	Символи на титульній сторінці.....	122
1.2	Умовні позначення та сигнальні слова.....	122
2	Опис пристрою.....	123
2.1	Використання за призначенням (01).....	123
2.2	Приклади неправильного використання.....	123
2.3	Залишкові небезпеки.....	123
2.4	Запобіжні та захисні елементи.....	123
2.5	Символи на куцорізній насадці.....	123
2.6	Огляд виробу.....	124
3	Правила техніки безпеки.....	124
3.1	Правила техніки безпеки при користуванні куцорізом.....	124
3.2	Вказівки з техніки безпеки для куцорізів зі збільшеним радіусом дії.....	124
3.3	Інструкції з техніки безпеки для куцорізної насадки.....	124
4	Монтаж і введення в експлуатацію.....	125
4.1	Встановлення насадки на базовий агрегат.....	125
5	Експлуатація.....	125
5.1	Повернення ріжучої головки (03).....	125
5.2	Знімання захисного чохла (04).....	125
5.3	Увімкнення та вимкнення пристрою.....	125
5.4	Змащування ножа (05).....	125
6	Робоча поведінка та спосіб роботи (06).....	125
7	Технічне обслуговування та догляд.....	126
8	Усунення несправностей.....	126
9	Транспортування.....	126
10	Зберігання.....	126
11	Утилізація.....	127
12	Сервісне обслуговування.....	127
13	Гарантія.....	127

1 ІНФОРМАЦІЯ ПРО ПОСІБНИК ІЗ ЕКСПЛУАТАЦІЇ

- Німецька версія містить оригінальний посібник із експлуатації. Всі інші мовні версії — це переклади оригінального посібника з експлуатації.
- Завжди тримайте цей посібник із експлуатації під рукою, щоб прочитати його, якщо вам знадобиться інформація про пристрій.
- Передавайте пристрій іншим особам тільки разом з цим посібником із експлуатації.
- Прочитайте та дотримуйтеся вказівок з техніки безпеки та попереджень, що містяться в цьому посібнику з експлуатації.

1.1 Символи на титульній сторінці

Символ	Значення
	Обов'язково прочитайте цей посібник із експлуатації перед введенням в експлуатацію. Це є необхідною умовою безпечної та безвідмовної роботи.
	Посібник з експлуатації
	Не використовуйте бензиновий пристрій поблизу відкритого полум'я або джерел тепла.

1.2 Умовні позначення та сигнальні слова

⚠ НЕБЕЗПЕКА! Вказує на небезпечну ситуацію, яка, якщо її не уникнути, призводить до смерті або серйозних травм.

⚠ ПОПЕРЕДЖЕННЯ! Вказує на потенційно небезпечну ситуацію, яка, якщо її не уникнути, може призвести до смерті або серйозних травм.

⚠ ОБЕРЕЖНО! Вказує на потенційно небезпечну ситуацію, яка, якщо її не уникнути, може призвести до травми легкої та середньої тяжкості.

УВАГА! Вказує на ситуацію, яка, якщо її не уникнути, може призвести до майнового збитку.

І ПРИМІТКА Спеціальні вказівки для кращого розуміння та полегшення роботи.

2 ОПИС ПРИСТРОЮ

За допомогою кущорізної насадки можна легко та безпечно видалити з землі тонкі галузки та свіжі пагони живоплотів і чагарників. Для виконання складних і небезпечних робіт із обрізання дерев не доведеться використовувати драбину.

2.1 Використання за призначенням (01)

Кущорізну насадку можна використовувати тільки в поєднанні з базовим агрегатом. Увесь пристрій призначений для видалення тонких гілок та свіжих пагонів з живоплоту та кущів з землі. Під час роботи з висоторізом користувач обов'язково повинен зайняти стійке положення та міцно стояти на землі (01).

Діаметр обрізаних гілок не повинен перевищувати 16 мм.

Базовий агрегат, а також навісні пристрої призначені виключно для використання в приватному секторі. Будь-яке інше використання, а також несанкціоновані модифікації або доповнення будуть розглядатися як використання не за призначенням та призведуть до втрати гарантії, а також до втрати сертифікату відповідності та відмови виробника від будь-якої відповідальності за шкоду користувача або третіх осіб.

2.2 Приклади неправильного використання

- Не притискайте кущорізну насадку швидко і з зусиллям через гілки, які потрібно зрізати. Налаштуйте робочі рухи на швидкість пристрою.
- Не зрізайте гілки, які застряють в ножі під час роботи пристрою.
- Не можна використовувати пристрій, стоячи на драбині.
- Використовуйте лише один подовжувач труби вала, навіть якщо є інші подовжувачі труби вала.

2.3 Залишкові небезпеки

Навіть якщо пристрій використовується належним чином, завжди існує певний залишковий ризик, який не можна виключити. Можливі наведені нижче потенційні небезпеки на основі

типу та конструкції пристрою залежно від використання:

- Контакт з падаючими та відлітаючими зрізаними гілками
- Контакт із предметами, які знаходяться під напругою
- Вдихання часток зрізаного матеріалу за відсутності респіратора.
- Небезпека порізів ножем
- Травми, викликані несправністю деталей ножа

2.4 Запобіжні та захисні елементи

Захисний кожух для ножа

Щоб уникнути травмування людей та пошкодження предметів перед транспортуванням на ніж завжди слід одягати захисний кожух.

2.5 Символи на кущорізній насадці

Символ	Значення
	Будьте особливо обережні під час роботи!
	Мінімальна відстань до ліній електропередач і струмопровідних ліній — 10 м!
	Перед введенням в експлуатацію прочитайте посібник з експлуатації!
	Використовуйте захисні окуляри та навушники!
	Надягайте безпечне взуття!
	Надягайте захисні рукавиці!

Символ	Значення
	Берегти від дощу та вологи!

2.6 Огляд виробу

Но-мер	компонента
1	Муфта для подовжувача труби вала або базового агрегату
2	Шарнірне з'єднання
3	Ручка деблокування для шарнірного з'єднання
4	Ріжучий елемент
5	Подовжувач труби вала МТА 130 МТ (Арт. № 127637)*
6	Захисний кожух для ріжучого елемента

* Не входить до комплекту постачання. Можна придбати окремо.

3 ПРАВИЛА ТЕХНІКИ БЕЗПЕКИ

І ПРИМІТКА Дотримуйтесь інструкцій з техніки безпеки базового агрегату! Див. посібник із експлуатації «Мультитул МТ 130 — базовий агрегат».

3.1 Правила техніки безпеки при користуванні кущорізом

- Тримайте всі частини тіла на безпечній відстані від ножа. Не намагайтеся прибирати обрізки чи тримати матеріал, коли ніж рухається. Ножі продовжують рухатися після вимкнення вимикача. Секундна неуважність під час користування кущорізом може спричинити серйозні травми.
- Переносьте кущоріз, утримуючи його за ручку з нерухомим ножем і будьте обережні, щоб не натиснути на вимикач. Правильне перенесення кущорізу знижує небезпеку ненавмисного спрацьовування та викликаного цим ушкодження ножем.
- У разі транспортування або зберігання кущоріза завжди накривати кришкою ножі. Належне поводження з кущорізом знижує ризик отримання травми ножем.

- Перед видаленням зрізаного матеріалу або обслуговуванням пристрою переконайтеся, що його вимкнено. Несподіване спрацювання кущоріза під час видалення застряглого матеріалу може призвести до серйозних травм.
- Тримайте кущоріз тільки за ізольовані поверхні ручок, оскільки ріжучий елемент може наштотхнутися на електричні проводи, які ви не помітили. У результаті контакту ножа з кабелем, який знаходиться під напругою, струм може передатися на металеві деталі приладу й призвести до ураження електричним струмом.
- Видаліть будь-які мережеві дроти із зони різання. Проводи можуть ховатися в живоплоті та кущах і випадково можуть бути розрізані ножем.
- Не використовуйте кущоріз у погану погоду, особливо у разі небезпеки грози. Це знижує ризик ураження блискавкою.

3.2 Вказівки з техніки безпеки для кущорізів зі збільшеним радіусом дії

- Для зниження ризику смертельного ураження електричним струмом ніколи не використовуйте кущоріз із збільшеним радіусом дії поруч із електропроводами. Дотик до ліній електропередач або використання поруч із ними може призвести до серйозних травм або смертельного ураження електричним струмом.
- Завжди керуйте кущорізом зі збільшеним радіусом дії обома руками. Тримайте кущоріз із збільшеним радіусом дії обома руками, щоб не втратити контроль.
- Надягайте захисну каску під час виконання робіт вище рівня голови з використанням кущорізу зі збільшеним радіусом дії. Уламки, що падають, можуть призвести до серйозних травм.

3.3 Інструкції з техніки безпеки для кущорізної насадки

- Перед обрізанням огляньте живоплоті і кущі на предмет прихованих сторонніх предметів, наприклад дротів, дротяних огорож, ліній електропередач, садових інструментів, пляшок, і видаліть їх.
- Переміщайте і транспортуйте пристрій так, щоб люди і тварини не могли торкнутися ріжучого елемента. Перед транспортуванням надягніть на ріжучий елемент захисний кожух.

- Не тримайте зрізані гілки під час експлуатації.
- Вимкніть пристрій та дочекайтеся, доки ріжучий елемент не зупиниться, перш ніж видалити застряглі гілки.
- Вимкніть базовий агрегат і надіньте захисний кожух на ріжучий елемент під час:
 - технічного огляду, регулювання та очищення;
 - роботи з ріжучим елементом;
 - перерви у використанні;
 - транспортуванні;
 - розміщення на зберігання;
 - технічного обслуговування та ремонту;
 - в разі небезпеки.
- Дотримуватися небезпечної відстані мінімум 10 м до наземних електричних ліній.

4 МОНТАЖ І ВВЕДЕННЯ В ЕКСПЛУАТАЦІЮ

4.1 Встановлення насадки на базовий агрегат

Див. посібник із експлуатації «Мультикул МТ 130 — базовий агрегат».

5 ЕКСПЛУАТАЦІЯ

⚠ ОБЕРЕЖНО! **Небезпека загоряння.** Під час експлуатації корпус редуктора нагрівається.

- Не торкатися до корпусу редуктора.

ℹ ПРИМІТКА Для цієї насадки використовуйте звичайний плечовий ремінь.

5.1 Повернення ріжучої головки (03)

Повернення ріжучої головки поетапно. Завдяки цьому можна вибрати та встановити необхідний для обрізки кут штанги.

⚠ ПОПЕРЕДЖЕННЯ! **Небезпека порізів!** Небезпека порізів у разі контакту рук із ножем.

- Завжди вимикайте пристрій, перш ніж повернути ріжучу головку!
1. Натисніть на ручку деблокування (03/1) та утримуйте її.
 2. Повернути ріжучу головку (03/2) у потрібне положення.
 3. Відпустіть ручку деблокування. Ріжуча головка повинна зафіксуватися.

5.2 Знімання захисного чохла (04)

1. Перед увімкненням пристрою зніміть захисний чохол (04/1) з ножа (04/2).

5.3 Увімкнення та вимкнення пристрою

Див. посібник із експлуатації «Мультикул МТ 130 — базовий агрегат».

5.4 Змащування ножа (05)

⚠ ПОПЕРЕДЖЕННЯ! **Небезпека порізів!** Небезпека порізів у разі контакту рук із ножем.

- Завжди вимикайте пристрій, перш ніж змащувати ніж!

Дотримуйтеся регулярних проміжків часу під час роботи:

1. Змащуйте ріжучий елемент (05/1) екологічно чистим мастилом (05/2).

Завдяки цьому забезпечується безперешкодна робота ріжучого елемента та він не нагрівається.

6 РОБОЧА ПОВЕДІНКА ТА СПОСІБ РОБОТИ (06)

⚠ ПОПЕРЕДЖЕННЯ! **Підвищена небезпека падіння.** Існує підвищена небезпека падіння, якщо роботу виконують з підвищеного рівня (наприклад, сходи).

- Завжди працюйте з пристроєм із землі і переконайтеся в тому, що ви стоїте на твердому ґрунті.
- Дотримуйтеся правил техніки безпеки.
- Підрізайте живоплоти регулярно і тільки в дозволений час.
- Зрізайте тільки тонкі гілки і свіжі пагони на поверхні живоплоту; не ріжте занадто глибоко.
- Спочатку обріжте живопліт з обох боків, а вже потім — зверху. Таким чином обрізки не потраплятимуть у ще не оброблені зони.
- Живопліт слід обрізати у вигляді трапеції. Це перешкоджає оголенню нижніх гілок (06).

7 ТЕХНІЧНЕ ОБСЛУГОВУВАННЯ ТА ДОГЛЯД

⚠ ПОПЕРЕДЖЕННЯ! Небезпека порізів!

Небезпека отримання різаних ран під час контакту з гострими рухомими деталями пристрою і ріжучим інструментом.

- Завжди вимикайте пристрій перед технічним і сервісним обслуговуванням та очищенням.
- Завжди носіть захисні рукавиці під час технічного обслуговування, догляду та очищення.
- Слід берегти пристрій від впливу води або вологи.
- Очищайте пластикові деталі тканиною та не використовуйте миючі засоби або розчинники.

- Перевірте ріжучий елемент на наявність пошкоджень та у разі пошкодження замініть його.
- Очищайте ріжучий елемент і змащуйте антикорозійною змазкою.

8 УСУНЕННЯ НЕСПРАВНОСТЕЙ

⚠ ОБЕРЕЖНО! Небезпека травмування.

Рухомі деталі та деталі з гострими краями можуть призвести до травм.

- Завжди носіть захисні рукавиці під час технічного і сервісного обслуговування та очищення!

ℹ ПРИМІТКА У разі виникнення пошкоджень, які не зазначені в цій таблиці, або пошкоджень, з якими користувач не може впоратися сам, слід звернутися до нашої служби підтримки.

Несправність	Причина	Усунення
Ріжучий елемент гарячий. Виникнення диму.	Ріжучий елемент не змащено.	1. Вимкніть пристрій. 2. Очистіть і змастіть ріжучий елемент.
	<ul style="list-style-type: none"> ■ Ріжучий елемент затупився. ■ Щербини на ріжучому елементі. 	Зверніться в сервісний центр виробника.
Гілки зрізаються нерівно. Гілки часто застряють в ріжучому елементі.	Ріжучий елемент затупився.	Зверніться в сервісний центр виробника.
	Ріжучий елемент надмірно ковзає.	Зверніться в сервісний центр виробника.
Двигун працює, але ріжучий елемент не обертається.	Несправність приладу	Зверніться в сервісний центр виробника.
Нетипова вібрація приладу.	Несправність приладу	Зверніться в сервісний центр виробника.
Інші несправності	Див. посібник із експлуатації «Мультитул МТ 130 — базовий агрегат».	

9 ТРАНСПОРТУВАННЯ

Перед транспортуванням вживіть таких заходів:

1. Вимкніть пристрій.
2. Насуньте захисний кожух на ріжучий елемент.

3. Розчепіть базовий агрегат, подовжувач труби вала (за наявності) та насадку.

10 ЗБЕРІГАННЯ

Після кожного використання ретельно очищайте пристрій і за потреби встановлюйте всі захисні кришки. Зберігайте пристрій у сухому

місці, що закривається, недоступному для дітей.

В разі тривалого зберігання понад 30 днів необхідно виконати наступні дії:

- Очищайте ніж і змащуйте антикорозійною змазкою.
- ретельно очистити пристрій, зберігати в сухому приміщенні.

11 УТИЛІЗАЦІЯ



- Упаковка, прилад і приладдя виготовлені з придатних для переробки матеріалів і підлягають відповідній утилізації.

12 СЕРВІСНЕ ОБСЛУГОВУВАННЯ

Якщо у вас є питання щодо гарантії, ремонту або запасних частин, зверніться в найближчий сервісний центр AL-KO. Адресу можна знайти в Інтернеті за посиланням:

www.al-ko.com/service-contacts

13 ГАРАНТІЯ

До закінчення строку давності рекламаций, установленого за законом, виробник усуває можливі дефекти матеріалу чи виробничий брак шляхом ремонту або заміни (на свій вибір). Строк давності визначається законодавством країни, у якій прилад було куплено.

Гарантія зберігається лише за таких умов:

- Дотримуйтеся цього посібника з експлуатації
- Використання приладу за призначенням
- Використання оригінальних запчастин

Гарантія анулюється за таких умов:

- Самовільний ремонт
- Самовільна зміна технічних характеристик
- Використання не за призначенням

Гарантія не поширюється на:

- Пошкодження лакофарбового покриття, спричинене звичайним зношуванням
- частини, що зношуються, позначені у відомості запасних частин рамкою: xxxxxx (x)
- Двигуни внутрішнього згоряння (діє гарантія виробника двигуна)

Відлік гарантійного терміну розпочинається з дати придбання виробу першим кінцевим споживачем. Дата придбання вказана в чеку. У разі виникнення гарантійного випадку зверніться з цією заявою та оригіналом квитанції, що підтверджує покупку, до свого дилера або в найближчу авторизовану сервісну службу. Це гарантійне зобов'язання не змінює встановлені законом претензії покупця до продавця.

Russia

Импортер в Российской Федерации

ООО «АЛ-КО КОБЕР», 107553, г.Москва, ул.Большая Черкизовская, д.24а, стр.1, пом.76, тел.
8-800-550-1931, info@al-ko.msk.ru

Ukraine

ТОВ АЛ-КО КОБЕР

вул. Броварська 156, 07442

с. Велика Димерка, Броварський район,
Київська область, Україна

Телефон/факс: +38 044 392-07-08 / 09

UK

Imported by: AL-KO Gardentech UK Ltd, Murray way, Wincanton, Somerset, BA9 9RS / UK | +44 (0) 1963
828055

shop.uk@al-ko.com | www.alko-garden.uk

AL-KO GERÄTE GmbH | Head Quarter | Ichenhauser Str. 14 | 89359 Kötz | Deutschland

Telefon: (+49)8221/203-0 | E-Mail: gardentech@al-ko.de | www.al-ko.com

AL-KO Service: www.al-ko.com/service-contacts